

- Ⓓ **Montageanleitung Untergestell**
- ⒸⒶ **Montážní návod Podstavec**
- Ⓐ **Navodila za montažo podnožja**
- Ⓐ **Montážny návod pre podstavec**
- Ⓐ Ⓐ **Uputa za montažu postolja**

**Einhell**<sup>®</sup>  
NEW GENERATION

4

Art.-Nr.: 43.106.00

I.-Nr.: 01016

**UGS 18/250**

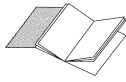

- Ⓓ Bitte Seite 2 ausklappen
- Ⓒ🇇🇵 Prosím nalistujte stranu 2
- Ⓒ🇸🇮 Prosimo, da strani 2 razgrnete
- Ⓒ🇸🇰 Prosím otvorte strany 2
- Ⓒ🇧🇮🇲 Molimo da raširite stranice 2

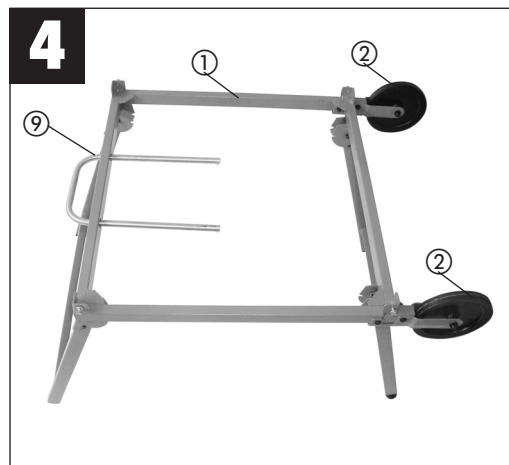
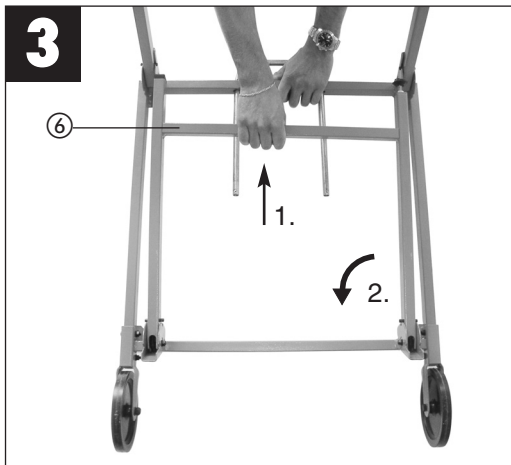
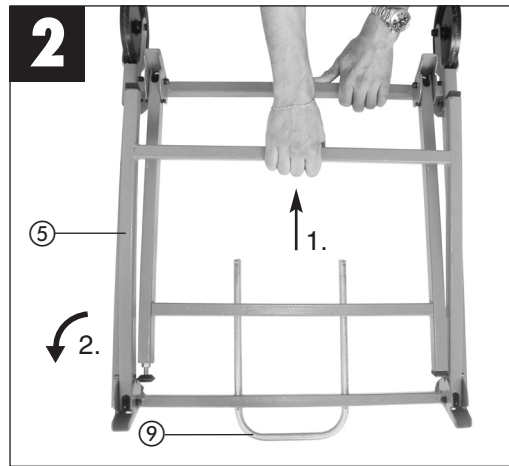
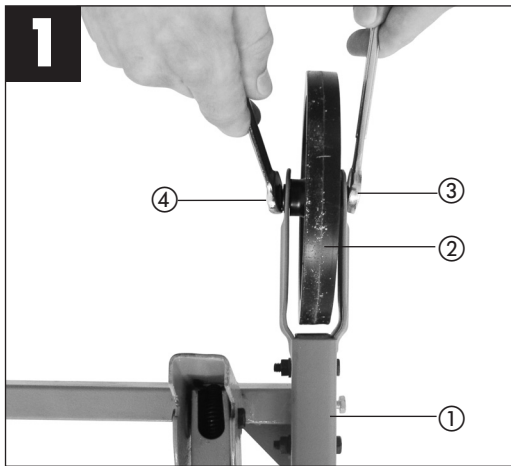

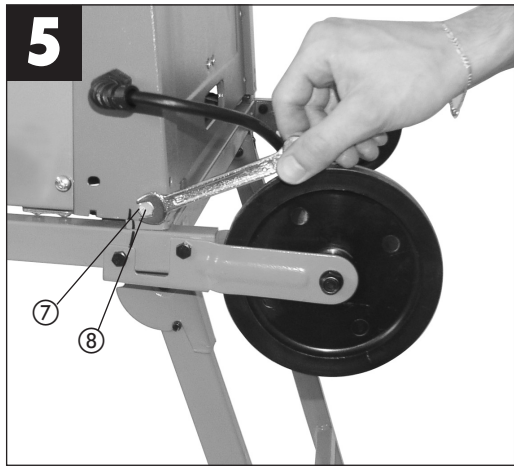

**D****1. Montage Untergestell (Abb. 1-3)**

- Legen Sie das Untergestell (1) mit der Unterseite nach oben auf eine Unterlage. Montieren Sie die Transport-Räder (2), wie in Bild 1 gezeigt, mit je einer Schraube (3) und einer selbstsichernden Mutter (4).
- Ziehen Sie am Rahmen (5), bis er sich aus der Arretierung löst. Klappen Sie den Rahmen (5) dann nach oben, bis er einrastet. Verfahren Sie mit dem Rahmen (6) ebenso.

zu entfernen und es müssen alle beweglichen Teile (Rollen, Auslegerarme) in regelmäßigen Abständen geschmiert werden. Die Reinigung ist am besten mit Druckluft oder einem Lappen durchzuführen.

- Benutzen Sie zur Reinigung keine ätzenden Mittel.

**2. Gerät auf dem Untergestell befestigen (Abb. 4-5)**

- Stellen Sie das Untergestell (1) auf eine ebene Fläche. Setzen Sie die Säge auf das Untergestell (1), dass die Schrauben durch die Befestigungslöcher passen. Schrauben Sie die Säge mit Hilfe der Sechskantschrauben (7) und Unterlegscheiben (8) am Untergestell (1) fest.

**3. Transport (Bild 6)**

- Entfernen Sie alle Teile der Säge, die beim Transport stören könnten. Ziehen Sie am Rahmen (6), bis er sich aus der Arretierung löst. Klappen Sie den Rahmen (6) dann ein, bis er einrastet. Verfahren Sie mit dem Rahmen (5) ebenso. Ziehen Sie den Transport-Griff (9) heraus und transportieren Sie die Säge, wie in Bild 6 gezeigt.

**4. Aufstellen des Untergestells mit befestigtem Gerät (Bild 7-8)**

- Halten Sie das Untergestell am Handgriff (9) fest, und ziehen Sie am Rahmen (5), bis sich dieser aus der Arretierung löst. Klappen Sie den Rahmen (5) aus, bis dieser einrastet. Stellen Sie nun das Untergestell ab. Anschließend heben Sie das Untergestell wie im Bild 8 gezeigt an und verfahren Sie mit dem Rahmen (6) ebenso.

**Achtung!** Säge im Lieferumfang nicht enthalten!

**5. Wartung**

- Um eine gute Beweglichkeit der Bauteile zu gewährleisten sind Verschmutzungen regelmäßig

## 1. Montáž podstavce (obr. 1-3)

- Položte podstavec (1) spodní stranou nahoru na podklad. Kolečka pro přepravu (2) připevněte podle obrázku 1 vždy jedním šroubem (3) a samosvornou maticí (4).
- Zatáhněte za rám (5), až se uvolní ze zajištění. Poté sklopte rám (5) směrem nahoru, až zaskočí. S rámem (6) postupujte stejně.

## 2. Umístění přístroje na podstavci (obr. 4-5)

- Postavte podstavec (1) na rovnou plochu. Umístěte pilu na podstavci (1) tak, aby šrouby souhlasily s upevňovacími otvory. Pilu přišroubujte na podstavec (1) pomocí šroubů se šestihrannou hlavou (7) a podložek (8).

## 3. Transport (obr. 6)

- Odstraňte všechny části pily, které by mohly při transportu rušit. Zatáhněte za rám (6), až se uvolní ze zajištění. Poté rám (6) sklopte, až zaskočí. S rámem (5) postupujte stejně. Vytáhněte přepravní rukojeť (9) a pilu transportujte jako na obrázku 6.

## 4. Instalování podstavce s upevněným přístrojem (obr. 7 - 8)

- Držte podstavec pevně za držadlo (9) a zatáhněte za rám (5), až se uvolní ze zajištění. Rám (5) vyklopte, až zaskočí. Nyní podstavec postavte. Poté nadzdvihněte podstavec jako na obr. 8 a s rámem (6) postupujte stejně.

**Pozor!** Pila není obsažena v rozsahu dodávky!

## 5. Údržba

- Aby byla zabezpečena dobrá pohyblivost konstrukčních dílů, je třeba pravidelně odstraňovat nečistoty a všechny pohyblivé díly (kladky, výklopná ramena) musí být v pravidelných odstupech mazány. Čištění provádět nejlépe stlačeným vzduchem nebo hadrem.
- Na čištění nepoužívejte žádné žíravé prostředky.

**SLO**

## 1. Montaža podnožja (slike 1-3)

- Podnožje (1) postavite na tla tako, da bo spodnja stran podnožja gledala navzgor. Transportna kolesa (2) montirajte z vijakom (3) in s samovarovalno matico (4) tako, kot je to prikazano na sliki 1.
- Potegnite za okvir (5) tako, da se aretirni mehanizem okvira (5) sprosti. Okvir (5) nato razklopite tako, da zaskoči. Z okvirjem (6) postopajte na enak način.

časovnih intervalih potrebno mazati. Čiščenje je najbolje izvesti s komprimiranim zrakom ali pa s krpo.

- Za čiščenje ne uporabljajte nobenih jedkih snovi.

## 2. Pritrjevanje naprave na podnožje (slike 4-5)

- Podnožje (1) postavite na ravno površino. Žago postavite na podnožje (1) tako, da boste vijake lahko privili v pritrdilne luknje. Žago s pomočjo šestkotnih vijakov (7) in podložk (8) privijte na podnožje (1).

## 3. Transport (slika 6)

- Odstranite vse dele žage, ki bi lahko motili pri transportu. Potegnite za okvir (6) tako, da se aretirni mehanizem okvira (6) sprosti. Nato okvir (6) sklopite tako, da bo zaskočil. Z okvirjem (5) postopajte na enak način. Ročaj za transport (9) potegnite ven in žago transportirajte tako, kot je to prikazano na sliki 6.

## 4. Postavljanje podnožja s pritrjeno napravo (sliki 7 - 8)

- Podnožje držite za ročaje (9) in potegnite za ogrodje (5) tako, da se bo ta sprostil iz aretirnega mehanizma. Ogrodje (5) razklopite tako, da zaskoči. Zdaj podnožje odložite. Nato podnožje dvignete tako, kot je to prikazano na sliki 8 in z ogrodjem (6) postopate enako.

**Pozor!** Žaga ni vsebovana v obsegu dobave!

## 5. Vzdrževanje

- Da bi zagotovili dobro premičnost konstrukcijskih delov, je v rednih časovnih intervalih potrebno odstranjevati umazanijo, vse premične dele (kolesa, ročice) pa je v rednih

## 1. Montáž podstavca (obr. 1-3)

- Položte podstavec (1) spodnou stranou nahor na podložku. Namontujte transportné kolieska (2) tak, ako to je znázornené na obr. 1, každé pomocou jednej skrutky (3) a jednej poistnej matice (4).
- Zatiahnite za rám (5) tak, aby sa uvoľnila aretácia. Potom vyklopte rám (5) nahor tak, aby sa zaaretoval. S rámom (6) postupujte potom rovnako.

- najlepšie stlačeným vzduchom alebo utierkou.
- Nikdy nepoužívajte na čistenie žieravé prostriedky.

## 2. Pripevnenie prístroja na podstavec (obr. 4-5)

- Postavte podstavec (1) na rovnú plochu. Položte pílu na podstavec (1) takým spôsobom, aby pasovali skrutky cez upevňovacie diery. Pevne priskrutkujte pílu pomocou šesťhranných skrutiek (7) a podložiek (8) na podstavec (1).

## 3. Transport (obr. 6)

- Odoberte všetky časti píly, ktoré by Vám mohli zavádzať počas transportu. Zatiahnite za rám (6) tak, aby sa uvoľnila aretácia. Potom sklopte rám (6) tak, aby sa zaaretoval. S rámom (5) postupujte potom rovnako. Vytiahnite von transportnú rukoväť (9) a premiestnite pílu tak, ako to je zobrazené na obr. 6.

## 4. Postavenie podstavca s upevnením prístrojom (obr. 7 - 8)

- Pevne uchopte podstavec za rukoväť (9) a zatiahnite za rám (5) tak, aby sa uvoľnil von z aretácie. Vyklopte rám (5) tak, aby sa zafixoval. Podstavec potom postavte na podlahu. Následne nadvihnite podstavec tak ako to je zobrazené na obr. 8 a postupujte rovnako s rámom (6).

**Pozor!** Píla nie je súčasťou objemu dodávky!

## 5. Údržba

- Aby sa mohla zabezpečiť dobrá pohyblivosť stavebných dielov, musia sa nečistoty pravidelne odstraňovať a všetky pohyblivé diely (valčeky, výložníkové ramená) sa musia mazať v pravidelných intervaloch. Čistenie vykonávajte

HR/  
BIH

## 1. Montaža postolja (sl. 1-3)

- Položite postolje (1) na podlogu s donjom stranom prema gore. Montirajte kotače za transport (2) pomoću jednog vijka (3) i samoosiguravajuće matice (4), kao što je prikazano na slici 1.
- Povlačite za okvir (5) tako da ga oslobodite iz aretacije. Zatim preklopite okvir (5) prema gore tako da dosjedne. S okvirom (6) postupite na isti način.

- Za čišćenje nemojte koristiti sredstva koja nagrizaju.

## 2. Pričvršćenje uređaja na postolje (sl. 4-5)

- Postavite postolje (1) na ravnu površinu. Stavite pilu na postolje (1) tako da vijci odgovaraju rupama za pričvršćenje. Pričvrstite pilu pomoću šesterokutnih vijaka (7) i podložnih pločica (8) na postolje (1).

## 3. Transport (slika 6)

- Uklonite sve dijelove pile koji bi tijekom transporta mogli smetati. Povlačite za okvir (6) tako da ga oslobodite iz aretacije. Zatim preklopite okvir (6) prema gore tako da dosjedne. S okvirom (5) postupite na isti način. Izvucite ručku za transport (9) i transportirajte pilu na način prikazan na slici 6.

## 4. Postavljanje postolja s pričvršćenim uređajem (sl. 7 - 8)

- Držite postolje za ručku (9) i povlačite za okvir (5) tako da ga oslobodite iz aretacije. Zatim preklopite okvir (5) prema gore tako da dosjedne. Sad spustite postolje. Na kraju podignite postolje kao što je prikazano na slici 8 i s okvirom (6) postupite na isti način.

**Pozor!** Pila nije sadržana u opsegu isporuke!

## 5. Održavanje

- Da bi bila zajamčena dobra pokretljivost sastavnih dijelova, treba redovito uklanjati sve nečistoće i u redovitim intervalima podmazivati sve pokretne dijelove (valjke, krakove). Čišćenje je najbolje provesti komprimiranim zrakom ili krpom.



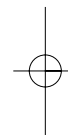
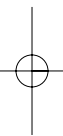

- Ⓔ Technische Änderungen vorbehalten
- Ⓕ Technické změny vyhrazeny
- Ⓖ Tehnične spremembe pridržane.
- Ⓗ Technické změny vyhradené
- ⓂⓂ Zadržavamo pravo na tehnične izmjene.

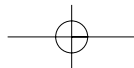

**D**

Der Nachdruck oder sonstige Vervielfältigung von Dokumentation und Begleitpapieren der Produkte, auch auszugsweise ist nur mit ausdrücklicher Zustimmung der ISC GmbH zulässig.

**CZ**

Dotisk nebo jiné rozmnožování dokumentace a průvodních dokumentů výrobků, také pouze výňatků, je přípustné výhradně se souhlasem firmy ISC GmbH.

**SLO**

Ponatis ali druge vrste razmnoževanje dokumentacije in spremljajočih dokumentov proizvodov proizvajalca, tudi v izvlečkih, je dovoljeno samo z izrecnim soglasjem firme ISC GmbH.

**SK**

Kopírovanie alebo iné rozmnožovanie dokumentácie a sprievodných podkladov produktov, a to aj čiastočné, je prípustné len s výslovným povolením spoločnosti ISC GmbH.

**HR BIH**

Naknadno tiskanje ili slična umnožavanja dokumentacije i pratećih papira ovih proizvoda, čak i djelomično kopiranje, moguće je samo uz izričito dopuštenje tvrtke ISC GmbH.