

CMI®

- D** Bedienungsanleitung
Universal-Streuwagen
- F** Mode d'emploi
Chariot de répartition universel
- I** Istruzioni per l'uso
Carrello spandiconcime universale

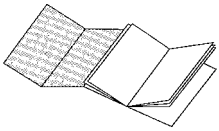



- Ⓓ Bitte Seite 2-5 ausklappen
- Ⓕ Veuillez ouvrir les pages 2 à 5
- Ⓘ Aprite le pagine dalla 2 alla 5

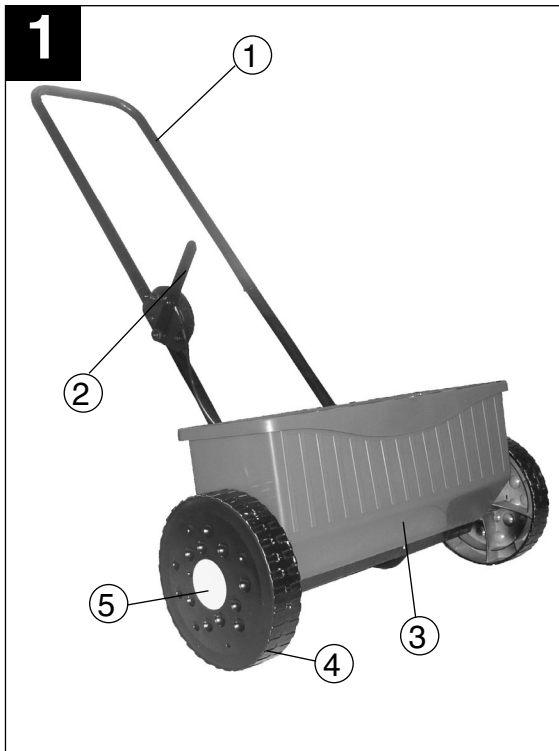
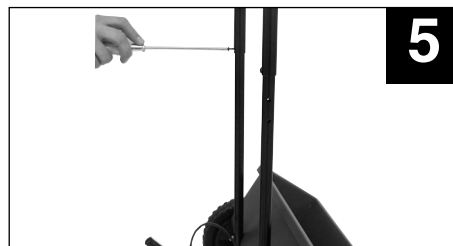
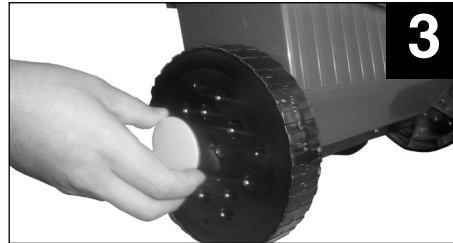
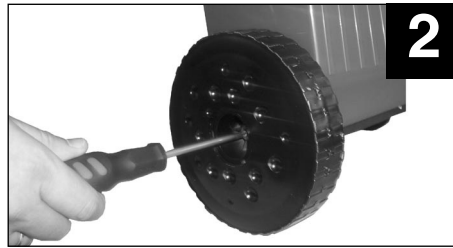

D 1. Gerätebeschreibung (Abb. 1):

1. Schubbügel
2. Stellhebel für Streumengenregulierung
3. Streubehälter
4. Rad
5. Radkappe

2. Montage:

Siehe Abb. 2-6

3. Bedienung:

– Streugut einfüllen:

Wichtig! Vor dem Einfüllen den Stellhebel (2) immer auf „0“ stellen!

– Empfohlene Streueinstellungen:

Die Streueinstellung entnehmen Sie bitte nachfolgender Tabelle.

Für andere Düngersorten oder Sand und Salz wählen Sie bitte die Einstellung nach eigenem Bedarf.

I 1. Descrizione dell'apparecchio (Fig. 1)

1. Manico
2. Leva per regolare la quantità di concime
3. Recipiente del concime
4. Ruota
5. Coprimozzo

2. Montaggio

Vedi Fig. 2-6

3. Funzionamento

- Versate il concime nel recipiente

Importante! Prima di versare il concime portate sempre la leva di regolazione (2) in posizione "0"!

- Impostazioni consigliate per la concimazione

Per le impostazioni consigliate vedi la tabella seguente.

Per altri tipi di concime o di sabbia e sale scegliete la regolazione a seconda delle necessità.

F 1. Description de l'appareil (fig. 1):

1. Guidon pousseur
2. Levier de réglage pour la régulation des quantités répandues
3. Réservoir
4. Roue
5. Enjoliveur

2. Montage:

cf. fig. 2-6

3. Commande:

- Remplir de graines:

Important! avant de remplir, placez toujours le levier de réglage (2) sur "0"!

- Réglage recommandé pour répandre:

Veillez vous reporter au tableau suivant pour effectuer le réglage, s.v.p.

Pour les autres sortes d'engrais ou le sable et le sel, sélectionnez le réglage en fonction de vos besoins.

Düngersorte	Einstellung				
	1	2	3	4	5
Compo Rasen Floranid			X		
Compo Rasen Floranid mit Unkrautvernichter		X			
Compo Rasen Floranid mit Moosvernichter		X			
Compo Rasendünger plus Guano			X		
EUFLO R Sanguano Super Rasendünger		X			
EUFLO R Sanguano Moosvernichter			X		
Günther cornufera Rasendünger mit Langzeitwirkung				X	
Günther cornufera Rasendünger mit Moosvernichter			X		
Günther cornufera Rasendünger mit Unkrautvernichter			X		
Spiess-Scotts Universaldünger		X			
Wolf Rasen-Nahrung mit Langzeitwirkung		X			
Wolf Moosvernichter plus Rasendünger		X			
Wolf Unkrautvernichter plus Rasendünger		X			



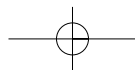
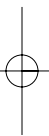

GARANTIEURKUNDE

Auf das in der Anleitung bezeichnete Gerät geben wir 2 Jahre Garantie, für den Fall, dass unser Produkt mangelhaft sein sollte. Die 2-Jahres-Frist beginnt mit dem Gefahrenübergang oder der Übernahme des Gerätes durch den Kunden. Voraussetzung für die Geltendmachung der Garantie ist eine ordnungsgemäße Wartung entsprechend der Bedienungsanleitung sowie die bestimmungsgemäße Benutzung unseres Gerätes.

Selbstverständlich bleiben Ihnen die gesetzlichen Gewährleistungsrechte innerhalb dieser 2 Jahre erhalten. Die Garantie gilt für den Bereich der Bundesrepublik Deutschland oder der jeweiligen Länder des regionalen Hauptvertriebspartners als Ergänzung der lokal gültigen gesetzlichen Vorschriften. Bitte beachten Sie Ihren Ansprechpartner des regional zuständigen Kundendienstes oder die unten aufgeführte Serviceadresse.

ISC GmbH · International Service Center
Eschenstraße 6 · D-94405 Landau/Isar (Germany)
Info-Tel. 0180-5 120 509 • Telefax 0180-5 835 830
Service- und Infoserver: <http://www.isc-gmbh.info>

ⓓ GARANTIEURKUNDE

Auf das in der Anleitung bezeichnete Gerät geben wir 2 Jahre Garantie, für den Fall, dass unser Produkt mangelhaft sein sollte. Die 2-Jahres-Frist beginnt mit dem Gefahrenübergang oder der Übernahme des Gerätes durch den Kunden. Voraussetzung für die Geltendmachung der Garantie ist eine ordnungsgemäße Wartung entsprechend der Bedienungsanleitung sowie die bestimmungsgemäße Benutzung unseres Gerätes.

Selbstverständlich bleiben Ihnen die gesetzlichen Gewährleistungsrechte innerhalb dieser 2 Jahre erhalten.

Die Garantie gilt für den Bereich der Bundesrepublik Deutschland oder der jeweiligen Länder des regionalen Hauptvertriebspartners als Ergänzung der lokal gültigen gesetzlichen Vorschriften. Bitte beachten Sie Ihren Ansprechpartner des regional zuständigen Kundendienstes oder die unten aufgeführte Serviceadresse.

ⓔ GARANTIE

Nous fournissons une garantie de 2 ans pour l'appareil décrit dans le mode d'emploi, en cas de vice de notre produit. Le délai de 2 ans commence avec la transmission du risque ou la prise en charge de l'appareil par le client.

La condition de base pour le faire valoir de la garantie est un entretien en bonne et due forme, conformément au mode d'emploi, tout comme une utilisation de notre appareil selon l'application prévue.

Vous conservez bien entendu les droits de garantie légaux pendant ces 2 ans.

La garantie est valable pour l'ensemble de la République Fédérale d'Allemagne ou des pays respectifs du partenaire commercial principal en complément des prescriptions légales locales. Veuillez noter l'interlocuteur du service après-vente compétent pour votre région ou l'adresse mentionnée ci-dessous.

Ⓛ CERTIFICATO DI GARANZIA

Per l'apparecchio indicato nelle istruzioni concediamo una garanzia di 2 anni, nel caso il nostro prodotto dovesse risultare difettoso. Questo periodo di 2 anni inizia con il trapasso del rischio o la presa in consegna dell'apparecchio da parte del cliente. Le condizioni per la validità della garanzia sono una corretta manutenzione secondo le istruzioni per l'uso così come un utilizzo appropriato del nostro apparecchio.

Naturalmente in questo periodo di 2 anni continuiamo ad assumerci gli obblighi di responsabilità previsti dalla legge.

La garanzia vale per il territorio della Repubblica Federale Tedesca o dei rispettivi paesi del principale partner di distribuzione di zona a completamento delle norme di legge in vigore sul posto. Rivolgersi all'addetto del servizio assistenza clienti incaricato della rispettiva zona o all'indirizzo di assistenza clienti riportato in basso.

ⓓ

Der Nachdruck oder sonstige Vervielfältigung von Dokumentation und Begleitpapieren der Produkte, auch auszugsweise ist nur mit ausdrücklicher Zustimmung der ISC GmbH zulässig.

ⓔ

La réimpression ou une autre reproduction de la documentation et des documents d'accompagnement des produits, même incomplète, n'est autorisée qu'avec l'agrément exprès de l'entreprise ISC GmbH.

Ⓛ

La ristampa o l'ulteriore riproduzione, anche parziale, della documentazione o dei documenti d'accompagnamento dei prodotti è consentita solo con l'esplicita autorizzazione da parte della ISC GmbH.

Made for OBI / www.obide.de
OBI Merchandise-Center GmbH
Albert-Einstein-Straße 7-9
D-42929 Wermelskirchen

- ⓓ Technische Änderungen vorbehalten
- ⓔ Sous réserve de modifications
- Ⓛ Con riserva di apportare modifiche tecniche

EH 08/2004