

Einhell[®]

- Ⓓ **Bedienungsanleitung
Heissluftgenerator**
- ⒼⒷ **Operating Manual
Hot-air generator**
- Ⓕ **Instructions de service
Générateur d'air chaud**
- ⒼⒹ **Gebruiksaanwijzing
Heteluchtgenerator**
- Ⓘ **Istruzioni d'uso
Generatore d'aria calda**

7

CE 0085

Art.-Nr.: 23.301.00

I.-Nr.: 01044

HGG **120 NIRO**

Art.-Nr.: 23.304.60

I.-Nr.: 01024

HGG **200 NIRO**

Art.-Nr.: 23.309.10

I.-Nr.: 01024

HGG **300 NIRO**

| | | |
|--|--------|---------|
| Ⓧ Bedienungsanleitung in Deutsch | Seite | 4 - 7 |
| Ⓧ Operating instructions – in English | Page | 8 - 11 |
| Ⓧ Mode d'emploi – en France | Page | 12 - 15 |
| Ⓧ Gebruiksaanwijzing in het Nederlands | Pagina | 16 - 19 |
| Ⓧ Istruzioni d'uso – in Italiano | Pagina | 20 - 23 |

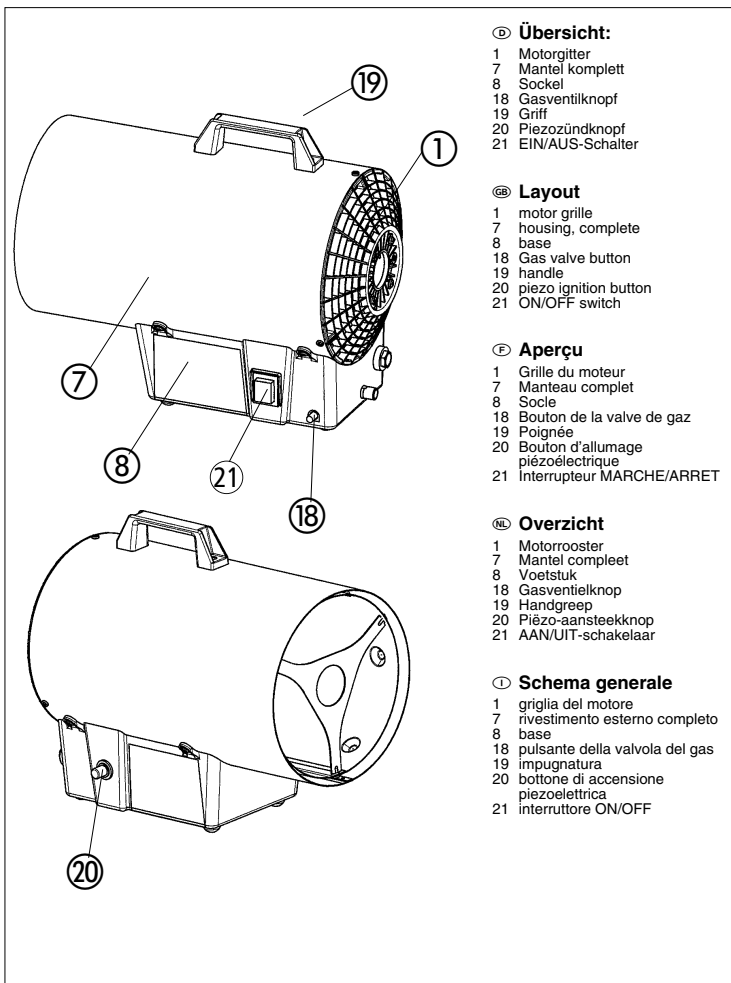

Ⓢ Übersicht:

- 1 Motorgitter
- 7 Mantel komplett
- 8 Sockel
- 18 Gasventilknopf
- 19 Griff
- 20 Piezozündknopf
- 21 EIN/AUS-Schalter

Ⓢ Layout

- 1 motor grille
- 7 housing, complete
- 8 base
- 18 Gas valve button
- 19 handle
- 20 piezo ignition button
- 21 ON/OFF switch

Ⓢ Aperçu

- 1 Grille du moteur
- 7 Manteau complet
- 8 Socle
- 18 Bouton de la valve de gaz
- 19 Poignée
- 20 Bouton d'allumage piézoélectrique
- 21 Interrupteur MARCHE/ARRET

Ⓢ Overzicht

- 1 Motorrooster
- 7 Mantel compleet
- 8 Voetstuk
- 18 Gasventielknop
- 19 Handgreep
- 20 Piëzo-aansteekknop
- 21 AAN/UIT-schakelaar

Ⓢ Schema generale

- 1 griglia del motore
- 7 rivestimento esterno completo
- 8 base
- 18 pulsante della valvola del gas
- 19 impugnatura
- 20 bottone di accensione piezoelettrica
- 21 interruttore ON/OFF

D**Sicherheitsmaßnahmen**

- Vor Inbetriebnahme lesen Sie bitte die Anleitung genau durch.
- Schaltet der Temperaturbegrenzer während des Betriebes ab, so ist vor Wiederinbetriebnahme die Ursache der Überhitzung zu beseitigen! Luftansaugung oder Ausblasung behindert? Lüfter blockiert?
- Das Gerät nur in gut belüfteten Räumen verwenden und für ausreichende Frischluftzufuhr sorgen. **Nicht in geschlossenen Räumen verwenden!**
- Der ständige Aufenthalt von Personen im Aufstellungsraum ist verboten.
- **Nur** den mitgelieferten Druckregler benutzen (**DIN 4811, Teil 1, Ausgabe 10/78**)
- Den Heizer nicht ohne Abdeckhaube laufen lassen.
- In dem Raum, wo der Heizer läuft, muß eine gute Lüftung gewährleistet sein. Man benötigt eine Öffnung nach außen von 6,5 cm² pro 250 kcal/h. (entspricht 273 cm² bei max. Leistung).
- Der Heizer darf **nicht** in der Nähe von **feuergefährlichen** Materialien aufgestellt werden und keine Gegenstände, auch wenn diese nicht brennbar sein sollten, im Abstand von weniger als einem Meter vom Heizer lagern.
- Der Durchmesser des Ausblaskegels darf **auf keinen Fall** verringert werden.
- Im Falle einer schlechten Arbeitsweise des Heizers setzen Sie sich bitte mit unserer Kundendienst-Abteilung in Verbindung.
- Vor jeder Wartungs- und Instandsetzungsarbeit **immer** erst den Netzstecker aus der Netzsteckdose ziehen.
- Gasflasche während des Betriebs **nie** vor das Heißluftgebläse stellen, **immer** seitlich dahinter.
- **Achtung!** Gerät während des Betriebs nicht auf leicht brennbaren Untergrund stellen (am besten auf eine Blechplatte) **-Brandgefahr-**
- Achten Sie darauf, daß das Luftansauggitter und das Ausblasgitter des Heißluftgebläses immer frei ist und nicht verdeckt wird.
- Beim Abschalten des Gerätes immer erst den Hauptschalter auf „AUS“ setzen, nie zuerst Netzstecker von der Netzsteckdose ziehen.
- Im Falle einer undichten Stelle (Gasleck), sofort das Flaschenventil schließen. Gerät abstellen, evtl. defekte Teile gegen neue Teile austauschen.
- Gasbetriebene Geräte dürfen nicht in Untergeschossen oder unter Erdgleiche betrieben werden.
- Ein Gasflaschenwechsel darf nur durchgeführt werden, wenn keine Zündquellen in der Umgebung des Gerätes vorhanden sind.
- Das Gerät ist nicht für den Hausgebrauch bestimmt.
- **Achtung! HGG 120 ohne Schlauchbruchsicherung nur für private Nutzung. Für gewerbliche Nutzung nur mit Schlauchbruchsicherung nach DIN 30693, Art.-Nr. 33.912.30 zu verwenden! HGG 200 + 300 sind serienmäßig mit integrierter Schlauchbruchsicherung ausgerüstet.**

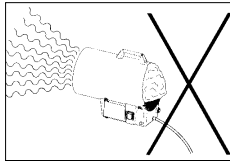
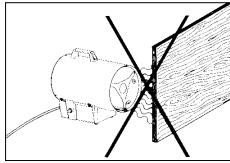
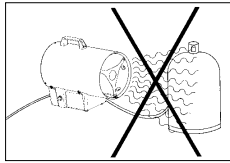
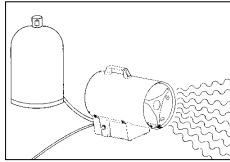

Inbetriebnahme

Bitte beachten Sie bei der Inbetriebnahme des Heizers die technischen Regeln von Flüssiggas TRF 1988, sowie die Berufsgenossenschaftlichen Richtlinien zur Verwendung von Flüssiggas ZH 1/455.

Beachten Sie auch den nachstehenden Text und gehen Sie der Reihe nach vor.

1. Netzstecker in die Netzsteckdose stecken (230 V ~ 50 Hz).
2. Gasschlauch mit Druckminderer und integrierter Schlauchbruchsicherung an das Gasventil anschrauben (auf Dichtheit der Verschraubungen achten!). Gasflaschenventil aufdrehen.
- 2.1 Druckknopf der Schlauchbruchsicherung betätigen.
3. EIN-AUS-Schalter betätigen. Von der Ansaugseite durch Augenschein prüfen, ob der Lüftermotor dreht.
4. Nur wenn der Lüfter dreht, Gasventilknopf drücken und gleichzeitig Zündtaste wiederholt drücken bis der Brenner gezündet hat. Nach dem Zünden den Gasventilknopf noch ca. 10 Sek gedrückt halten.
5. Zum Abstellen der Heizung immer erst das Gasflaschenventil zudrehen, erst danach Lüftermotor abstellen.

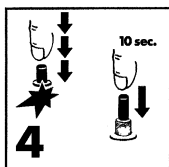
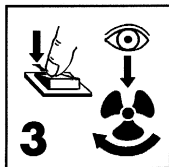
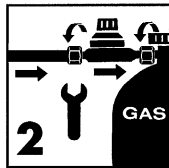
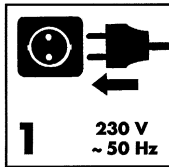
**Brennstoff****Brennstoff:**

HGG 120 NIRO
Handelsübliches Propan
(DIN 51622)
Handelsübliches Butan
(DIN 51622)
Druckminderer 300 mbar
HGG 200 Niro/HGG 300 Niro
Handelsübliches Propan
(DIN 51622)
Druckminderer 1,5 bar
Sie können das Gerät mit jeder 5 kg oder 11 kg Gasflasche oder größere Gebinde betreiben.
Zum Anschluß des Gerätes an eine Gasflasche nur Druckminderer mit Ausgangsdruck von 300 mbar bei HGG 120 Niro sowie 1,5 bar bei HGG 200 Niro und HGG 300 Niro nach DIN 4811 Teil 1 sowie Flüssiggas-schlauchleitung nach DK 6 nach DIN 4815 Teil 2 verwenden.

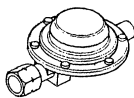
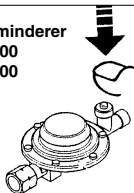
**Druckminderer
HGG 120****Druckminderer
HGG 200
HGG 300**

D

Lüftung

Achtung:

Das Gerät nur in gut belüfteten Räumen betreiben (**Gerät ist nicht für geschlossene Räume vorgesehen**) Der ständige Aufenthalt von Personen in diesen Räumen ist verboten. Wenn mehr als ein Heizgerät in einem Raum in Betrieb genommen wird, muß für entsprechend mehr Frischluftzufuhr gesorgt sein.

Sie nur Original-Ersatzteile oder Schläuche verwenden. Schläuche nur nach DIN 4815 Teil 2.

- Die Stellung der Zündelektrode kontrollieren Sie nach nachfolgender Zeichnung.

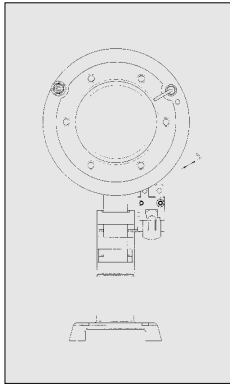

Instandhaltung

- Vor jeder Wartungs- und Instandhaltungsarbeit immer erst den Netzstecker aus der Netzsteckdose ziehen.
- Gasschlauch von der Gasflasche trennen.
- Überprüfen Sie regelmäßig den Gasschlauch mit seinen Verschraubungen auf dessen Dichtheit. Bei Wechsel dürfen

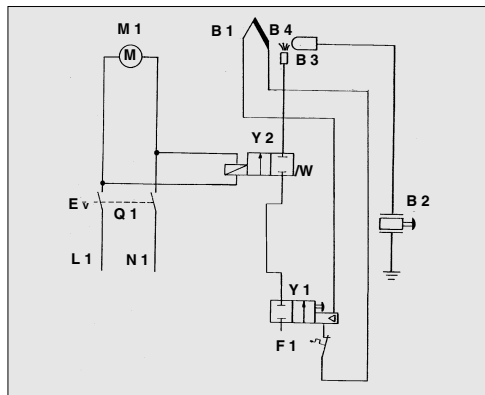

- Q1 Ein-Aus-Schalter
- F1 Sicherungstermostat
- M1 Lüftermotor
- Y1 Thermoelek. Zündsicherung (Gasventil)
- Y2 Sicherheitsmagnetventil
- B1 Thermoelement
- B2 Piezozündung
- B3 Zündelektrode
- B4 Brenner

Technische Daten

| | HGG 120 NIRO | HGG 200 Niro | HGG 300 Niro |
|------------------------|---|---------------------------------------|---------------------------------------|
| Nennwärmebelastung Qu: | max. (Hi) 12 kW | max. (Hi) 20 kW | max. (Hi) 30 kW |
| Luftdurchsatz: | 500 m ³ /h | 500 m ³ /h | 500 m ³ /h |
| Anschlußwert: | G 30: 870 g/h | G 31: 1,43 kg/h | G 31: 2,15 kg/h |
| Gasart: | handelsübliches Propan (DIN 51622) handelsübliches Butan (DIN 51622) | handelsübliches Propan (DIN 51622) | handelsübliches Propan (DIN 51622) |
| Betriebsdruck P: | 300 m bar | 1,5 bar | 1,5 bar |
| Netzanschluß: | 230 V ~ 50 Hz 38 W | 230 V ~ 50 Hz 38 W | 230 V ~ 50 Hz 38 W |

Fehlersuche

| Fehler | Gründe | Beseitigung |
|---|---|---|
| Motor läuft nicht an | Kein Strom | – Netzstecker überprüfen – Netzanschluß überprüfen |
| Piezo zündet nicht | Elektrode in falscher Stellung | Elektrode prüfen und genau ausrichten nach Zeichnung |
| Kein Gas am Brenner | – Gashahn ist geschlossen – Gasflasche leer – Gasschlauch oder Anschlüsse undicht | – Hahn öffnen – Neue Gasflasche – Undichte Stelle mit Seifenschaum ausfindig machen und beheben |
| Der Brenner springt an, Flamme erlischt, sobald man das Gasventil losläßt | – Das Thermoelement war nicht warm genug – Das Sicherheitsthermostat schaltet ab | – Zündvorgang wiederholen, indem der Gasventilknopf gedrückt wird. – Gerät ein paar Minuten abkühlen lassen und neu zünden. |
| Brenner fällt während des Betriebes aus | – Zu hoher Gasaustritt – Zu wenig Luftzufuhr | – Druckregler überprüfen lassen und gegebenenfalls auswechseln. – Ansauggitter überprüfen und reinigen – Lüfter überprüfen. |

Achtung!

Reparaturen dürfen **nur** von Fachwerkstätten oder von der ISC-GmbH durchgeführt werden!

GB

Safety precautions

- Please read the instructions carefully before operating.
- Only use the hot-air generator in well ventilated areas and provide an adequate flow of fresh air. **Do not use in enclosed spaces.**
- If the temperature limiter switches off during operation, the cause of overheating must be eliminated before using again. Air inflow or outflow restricted? Ventilator blocked?
- The continuous presence of persons in the room in which the heater is operating is not permitted.
- Only use the pressure regulator which is delivered with your unit (DIN 4811, Section 1).
- Do not use the heater without the covering cap.
- The room in which the heater is used must be well ventilated. An opening to the outdoors of 6.5 cm² is required per 250 kcal/h.
- The heater must **not** be placed near any **flammable** materials, and no materials (even non-flammable items) should be stored within one meter of the heater. (corresponds to 273 cm² at max. power)
- The diameter of the exhaust cone must **never** be reduced.
- If the heater performs poorly, please contact our customer service division.
- **Always** unplug the heater before any maintenance or repairs.
- **Never** place the gas cylinder in front of the hot-air blower; always place it to the side and rear of the blower.

- **Caution!** Do not place the heater on easily flammable surfaces while in operation. (A sheet metal plate is ideal) - **fire hazard** -
- Make sure that the air inlet grille and outlet grille of the fan heater are always unobstructed and never covered.
- When you want to switch off the appliance, it is imperative to turn the power switch to „OFF“ first. Never remove the plug from the socket-outlet before switching off.
- If you discover a gas leak, close the valve on the gas bottle immediately. Turn off the appliance and replace any defective parts with new parts.
- It is prohibited to use gas-powered appliances in basements or below ground level.
- Change the gas bottle only if there are no sources of ignition near the appliance.
- The appliance is not designed for home use.
- **N.B.:** If the HGG 120 is not equipped with a hose pipe breakage cut-out it may be used for private purposes only. Commercial use of the HGG 120 is only permitted when a hose pipe breakage cut-out compliant with DIN 30693, Art. No. 33.912.30 is fitted! Models HGG 200 + 300 are equipped as standard with an integrated hose pipe breakage cut-out.

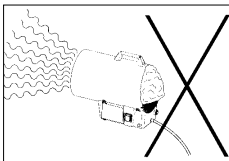
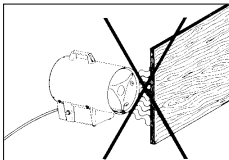
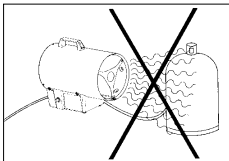
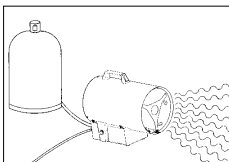

Starting Operation

Please observe all regulations and guidelines governing the safe use of liquid gas in your area (in Germany, the technical rules for liquid gas TRF 1988 as well as the professional association guidelines for the use of liquid gas ZH 1/455) when using the heater.

Follow the instructions listed below in the order they are presented.

1. Plug in the mains cable (230 V ~ 50 Hz)
2. Screw-fasten flexible gas tube with pressure reducer and integrated tube rupture protective device to the gas valve (the tightness of the screw couplings must be ensured). Open the gas cylinder valve.
- 2.1 Actuate the push button of tube rupture protective device.
3. Press the ON-OFF switch. Check by eye (from the air inflow side) if the ventilator motor is rotating.
4. Press the gas valve button and simultaneously press the ignition button repeatedly until the burner ignites (only if the ventilator is rotating).
5. To switch off the heater, always first close the gas cylinder valve and only then turn off the ventilator motor.

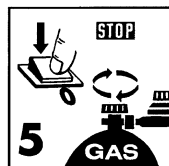
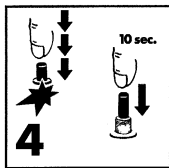
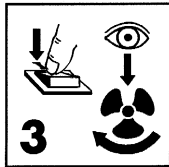
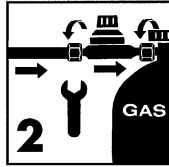
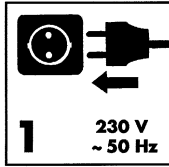

Fuel

HGG 120 NIRO
 Commercially available propane (DIN 51622)
 Commercially available butane (DIN 51622)
 Pressure reducer 300 mbar
 HGG 200 Niro/HGG 300 Niro
 Commercially available propane (DIN 51622)
 Pressure reducer 1.5 bar.

The appliance can be operated in conjunction with any 5 kg or 11 kg gas cylinder or an even bigger container. Be sure to use only the following equipment when connecting the unit to a gas cylinder: For model HGG 120 Niro a pressure reducer with an output pressure of 300 mbar or for models HGG 200 Niro and HGG 300 Niro a pressure reducer with an output pressure of 1,5 bar in accordance with DIN 4811 Part 1, together with a liquefied gas pipe in compliance with DK 6 according to DIN 4815 Part 2.

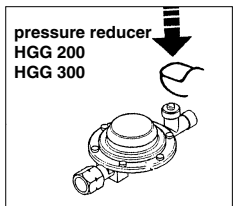
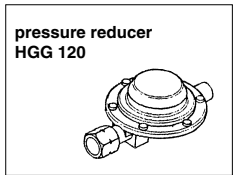

GB

Ventilation

Caution:

The heater must only be used in well ventilated areas (heater is not intended for use in enclosed spaces). The continuous presence of persons in these rooms is forbidden. If more than one heater is used in one room, be sure to provide for correspondingly more fresh air circulation.

Maintenance

- Always first unplug the heater before any maintenance or repairs.
- Disconnect the gas hose from the gas cylinder.
- Regularly check that the gas hose and its screw connections are sealed. Only original replacement parts and hoses must be used. Hoses must meet the specifications in DIN 4815 Section 2.
- Adjustment of the ignition electrode should be checked as shown in the adjacent diagram.

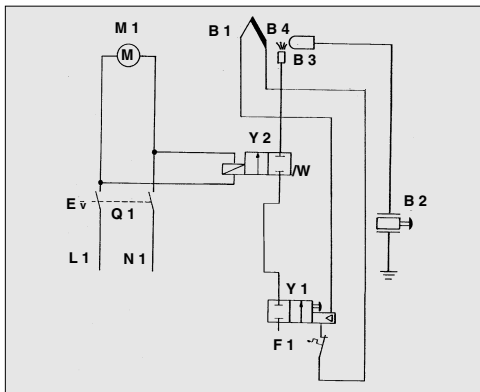

- Q1 On/Off switch
- F1 Safety thermostat
- M1 Fan motor
- Y1 Thermoelectric ignition fuse
- Y2 Safety solenoid valve
- B1 Thermoelement
- B2 Piezo ignition
- B3 Ignition electrode
- B4 Burner

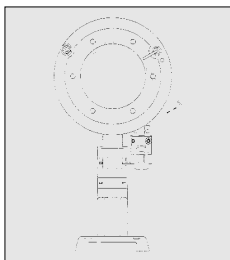

Technical Data

| | HGG 120 NIRO | HGG 200 NIRO | HGG 300 NIRO |
|-----------------------|--|--|--|
| Nominal heat load Qu: | Max. (Hi) 12 kW | max. (Hi) 20 kW | max. (Hi) 30 kW |
| Air throughput: | 500 m ³ /h | 500 m ³ /h | 500 m ³ /h |
| Connection: | G 30: 870 g/h | G 31: 1,43 kg/h | G 31: 2,15 kg/h |
| Type of gas: | commercially available propane (DIN 51622) | commercially available propane (DIN 51622) | commercially available propane (DIN 51622) |
| | Commercially available butane (DIN 51622) | | |
| Operating pressure P: | 300 m bar | 1,5 bar | 1,5 bar |
| Mains power supply: | 230 V ~ 50 Hz 38 W | 230 V ~ 50 Hz 38 W | 230 V ~ 50 Hz 38 W |

Trouble Shooting

| Problem | Cause | Remedy |
|--|--|--|
| Motor doesn't start | No electricity | - Check electrical outlet - Check mains cable |
| Piezo doesn't ignite | Electrode incorrectly adjusted | Check electrode and precisely set according to diagram |
| No gas at burner | - Gas valve is closed - Gas cylinder is empty - Gas hose or connection leaks | - Open valve - New gas cylinder - Locate point of leak with soap foam and repair |
| Burner ignites, flame is extinguished as soon as the gas valve is released | - The thermoelement was not warm enough - The safety thermostat switches off | - Repeat ignition procedure while pressing in the gas valve knob - Allow the heater to cool for a few minutes and reignite |
| Burner goes out while in use | - Gas flow too high - Air input too low | - Have the pressure regulator inspected and replace if necessary - Check the suction grid and clean - Inspect ventilator |

Important!

Have repairs carried out only by specialist workshops or ISC.

F**Mesures de sécurité**

- Lire attentivement ces instructions avant la mise en service.
- En cas de déclenchement du coupe-circuit thermique pendant le fonctionnement, éliminer la cause de l'échauffement avant la remise en service.
Aspiration d'air ou soufflerie obstruées ? Ventilateur bloqué ?
- Utiliser exclusivement cet appareil dans des pièces bien aérées, bénéficiant d'une arrivée d'air frais suffisante. Ne pas l'utiliser dans des pièces fermées!
- La présence permanente de personnes dans la pièce où l'appareil a été installé est interdite.
- N'utiliser que le régulateur manométrique de pression (DIN 4811, 1^{ère} partie, édition 10/78) compris dans la livraison.
- L'appareil de chauffage ne doit pas fonctionner sans capot.
- Assurer une bonne ventilation de la pièce dans laquelle fonctionne l'appareil de chauffage. Une ouverture vers l'extérieur de 6,5 cm² par 250 kcal/h est nécessaire. (correspond à 273 m² à la puissance maximale)
- Éviter d'installer l'appareil de chauffage à proximité de **matériaux inflammables** et ne stocker aucun objet, même non-inflammable dans un rayon de 1 mètre.
- Ne réduire **en aucun cas** le diamètre du cône soufflant.
- En cas de dysfonctionnement de l'appareil de chauffage, prière de contacter notre service après-vente.
- Retirer **inconditionnellement** la prise du secteur avant tous travaux de maintenance ou de remise en état.
- Ne **jamais** déposer la bouteille de gaz devant la soufflerie d'air chaud lors du fonctionnement, la placer latéralement derrière l'appareil.
- **Attention!** Ne pas déposer l'appareil en fonctionnement sur un support inflammable (mais de préférence sur une plaque en tôle) - **risque d'incendie** -
- Veiller à ce que la grille d'aspiration d'air et la grille d'échappement de la soufflante à air chaud soient toujours dégagées et pas obstruées.
- Pour mettre l'appareil hors circuit, mettre d'abord l'interrupteur principal sur „ARRET“, avant de retirer la fiche de secteur de la prise de courant - jamais inversement!
- Dans le cas où un endroit ne serait pas étanche (fuite de gaz), fermez immédiatement la soupape de la bouteille. Déposez l'appareil et remplacez les pièces éventuellement défectueuses par de nouvelles pièces.
- Les appareils à gaz ne doivent pas être utilisés dans les sous-sols ou sous le niveau de la terre.
- L'échange de la bouteille de gaz doit exclusivement se faire lorsque aucune source d'allumage ne se trouve dans l'environnement de l'appareil.
- L'appareil ne convient pas à l'emploi à l'intérieur.

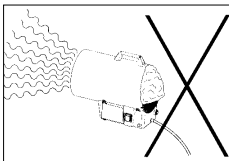
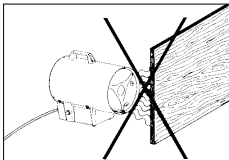
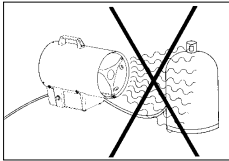
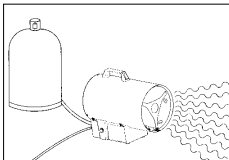

● **Attention! HGG 120 sans goupille de cisaillement pour tuyau, uniquement pour usage privé. En usage professionnel, à utiliser exclusivement avec goupille de cisaillement pour tuyau conformément à DIN 30693, n° art. 33.912.30! HGG 200 + 300 sont équipés en série d'une goupille de cisaillement pour tuyau intégrée.**

Mise en service

Lors de la mise en service de l'appareil de chauffage, observer les réglementations techniques relatives au gaz liquide TRF 1988, ainsi que les directives des associations de prévention des accidents du travail relatives à l'utilisation de gaz liquide, ZH 1/455.

Tenir compte du texte suivant et procéder par ordre.

1. Raccorder la fiche à la prise secteur (230 V ~ 50 Hz)
2. Visser le flexible à gaz avec le réducteur de pression et le dispositif de protection contre la rupture de flexible intégré à la soupape à gaz (vérifier l'étanchéité des unions vissées). Ouvrir la soupape de la bouteille de gaz.
- 2.1 Actionner le bouton-poussoir du dispositif de protection contre la rupture de flexible.
3. Actionner le commutateur marche/arrêt. Vérifier par le côté aspiration que le moteur du ventilateur tourne.
4. Uniquement si le ventilateur tourne, appuyer sur le bouton de la valve de gaz et actionner simultanément, à plusieurs reprises, l'allumeur jusqu'à ce que le brûleur se soit allumé. Après allumage, maintenir le bouton de la valve de gaz pendant 10 secondes.
5. Pour arrêter l'appareil de chauffage, fermer tout d'abord le robinet de la bouteille de gaz, puis arrêter le moteur du ventilateur.

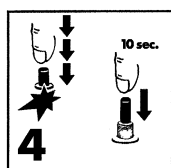
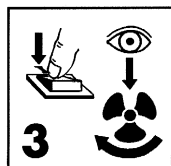
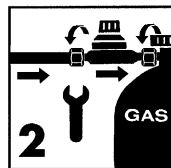
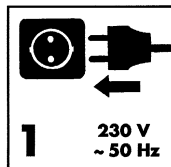

Combustible

HGG 120 NIRO
 Propane en usage dans le commerce (DIN 51622)
 Butane en usage dans le commerce (DIN 51622)
 Réducteur de pression 300 mbar
 HGG 200 Niro/HGG 300 Niro
 Propane en usage dans le commerce (DIN 51622)
 Réducteur de pression 1,5 bar
 L'appareil peut être alimenté en gaz à partir de toute bouteille de gaz de 5 kg ou de 11 kg, ou d'un réservoir plus grand.
 Pour raccorder l'appareil à une bouteille de gaz, utilisez exclusivement un réducteur de pression ayant une pression de sortie de 300 mbar pour HGG 120 Niro ainsi que 1,5 bar pour HGG 200 Niro et HGG 300 Niro conformément à DIN 4811, partie 1; utilisez aussi une conduite de gaz liquide par tuyaux selon DK 6 conforme à DIN 4815, partie 2.

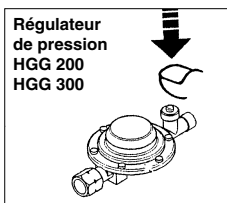
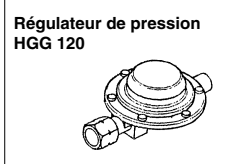

F**Caractéristiques techniques**

| | HGG 120 NIRO | HGG 200 NIRO | HGG 300 NIRO |
|------------------------|---|--|--|
| Charge thermique Qu: | max. (Hi) 12 kW | max. (Hi) 20 kW | max. (Hi) 30 kW |
| Aération: | 500 m ³ /h | 500 m ³ /h | 500 m ³ /h |
| Puissance connectée: | G 30: 870 g/h | G 31: 1,43 kg/h | G 31: 2,15 kg/h |
| Type de gaz: | Propane en usage dans dans le commerce (DIN 51622) Butane en usage dans le commerce(DIN 51622) | Propane en usage dans dans le commerce (DIN 51622) | Propane en usage dans dans le commerce (DIN 51622) |
| Pression de service P: | 300 m bar | 1,5 bar | 1,5 bar |
| Raccordement secteur: | 230 V ~ 50 Hz 38 W | 230 V ~ 50 Hz 38 W | 230 V ~ 50 Hz 38 W |

Le dépistage des défauts

| Défauts | Causes | Elimination |
|--|--|--|
| Le moteur ne démarre pas | Pas de courant | - Vérifier la prise secteur - Vérifier l'alimentation secteur |
| Le piézo ne s'allume pas | Mauvaise position de l'électrode | Vérifier et ajuster l'électrode selon croquis |
| Pas de gaz au niveau du brûleur | - Robinet de gaz fermé - Bouteille de gaz vide - Tuyau de gaz ou raccords non étanches | - Ouvrir le robinet - Remplacer la bouteille de gaz - Rechercher la fuite avec de la mousse de savon et l'éliminer |
| Le brûleur s'enclenche, mais la flamme s'éteint dès que la valve de gaz est lâchée | - Thermocouple pas assez chaud - Thermostat de sécurité se déclenche | - Renouveler le procédé d'allumage, en appuyant sur le bouton de la valve de gaz - Laisser refroidir l'appareil durant quelques minutes puis rallumer |
| Le brûleur tombe en panne lors du fonctionnement | - Débit de gaz trop élevé - Alimentation en air trop faible | - Vérifier le régulateur manométrique de pression, le cas échéant, le remplacer - Vérifier la grille d'aspiration et la nettoyer - Vérifier le ventilateur |

Attention!

Seuls les ateliers spécialisés ou ISC GmbH sont autorisés d'effectuer des réparations.

Ventilation

Attention :

N'utiliser l'appareil que dans des pièces bien aérées (l'appareil n'est pas prévu pour des pièces fermées). La présence permanente de personnes dans ces pièces est interdite. Si plusieurs appareils de chauffage fonctionnent dans une même pièce, l'arrivée d'air frais doit être augmentée en conséquence.

Maintenance

- Retirer la fiche du secteur avant tous travaux d'entretien ou de maintenance.
- Retirer le tuyau de gaz de la bouteille.
- Procéder régulièrement à un contrôle d'étanchéité du tuyau de gaz et des raccords. En cas de remplacement, n'utiliser que des pièces ou des tuyaux originaux. Les tuyaux doivent toujours être conforme à la DIN 4815, 2ème partie.
- Contrôler la position de l'électrode d'allumage selon le croquis ci-contre.

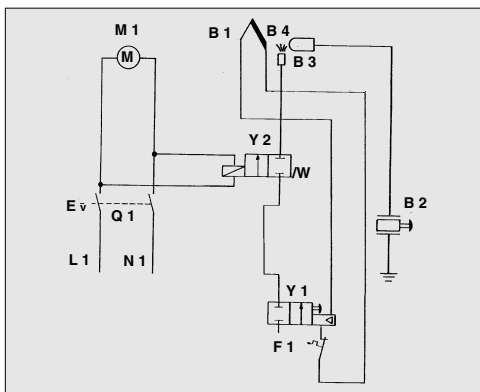
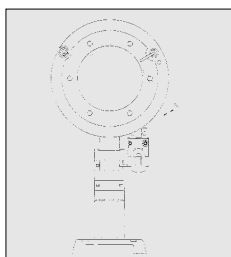

- Q1 Interrupteur MARCHE/ARRET
- F1 Thermostat de sécurité
- M1 Moteur de soufflante
- Y1 Dispositif de sécurité d'allumage thermoélectrique (soupape à gaz)
- Y2 Electrovanne de sécurité
- B1 Thermocouple
- B2 Allumage piézoélectrique
- B3 Igniteur
- B4 Bec de gaz

NL

Veiligheidsmaatregelen

- Lees voor het in gebruik nemen de gebruiksaanwijzing a.u.b. goed door.
- Als de temperatuurbegrenzer tijdens het gebruik uitschakelt, dan moet vóór het weer in gebruik nemen de oorzaak van de oververhitting verhelpen! Luchtaanzuiging of -uitblazing belemmerd? Ventilator geblokkeerd?
- Het apparaat alleen in goed geventileerde ruimten gebruiken en voor voldoende toevoer van ventilatielucht zorgen. **Niet in gesloten ruimten gebruiken!**
- Het voortdurend aanwezig zijn van personen in de ruimte waarin het apparaat opgesteld staat, is verboden.
- Alleen** de bijgevoegde drukregelaar gebruiken (**DIN 4811, deel 1**) uitgave 10/78
- De verwarming niet zonder afdekkap laten lopen.
- In de ruimte, waar de verwarming loopt, moet voor een goede ventilatie gezorgd zijn. Men heeft een opening naar buiten van 6,5 cm² per 250 kcal/h nodig. (komt overeen met 273 cm² bij maximaal vermogen)
- Het verwarmingsapparaat mag **niet** in de buurt van brandgevaarlijke materialen opgesteld worden en er mogen geen voorwerpen, ook als deze niet brandbaar zijn, op een afstand van minder dan een meter van het verwarmingsapparaat opslagen worden.
- De doorsnede van de uitblaasconus mag **in geen enkel** geval verminderd worden.
- Als het verwarmingsapparaat slecht werkt, neem dan a.u.b.

contact op met onze klantenservice-afdeling.

- Vóór alle onderhouds- en reparatiewerkzaamheden **altijd** eerst de stekker uit het stopcontact trekken.
- Gasfles tijdens het gebruik **nooit** vóór de blaaskachel zetten, altijd schuin erachter.
- Attentie!** Apparaat tijdens het gebruik niet op brandbare ondergrond zetten, (het best op een staalplaat) - **brandgevaar** -.
- Let er op dat het luchtaanzuigrooster en het uitblaasrooster van de heteluchtblazer altijd vrij is en niet overgedekt wordt.
- Bij het uitschakelen van het toestel altijd eerst de hoofdschakelaar op AUS (UIT) plaatsen. Trek nooit eerst de stekker uit de wandcontactdoos.
- Als er zich een lekkage voordoet (gas ontsnapt), onmiddellijk de klep van de fles dichtdraaien. Het toestel afzetten en eventueel defecte onderdelen vervangen door nieuwe onderdelen.
- Op gas draaiende toestellen mogen niet in kelderverdiepingen of onder de begane grond in werking worden gesteld.
- Een gasfles mag enkel worden verwisseld als er geen ontstekingsbronnen in de buurt van het toestel voorhanden zijn.
- Het toestel is niet bedoel voor huishelijk gebruik.

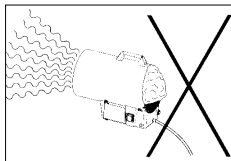
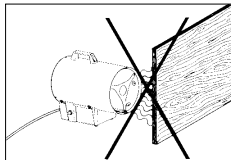
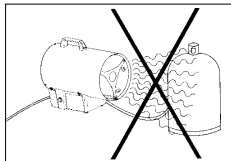
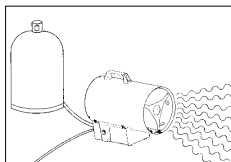

- Opgelet! De HGG 120 mag alleen voor privégebruik zonder slangbreukbeveiliging worden gebruikt; voor commercieel gebruik alleen met slangbreukbeveiliging volgens DIN 30693, art.-nr. 33.912.30! De HGG 200 + 300 zijn standaard uitgerust met een geïntegreerde slangbreukbeveiliging.**

Ingebruikneming

Neem a.u.b. bij de ingebruikneming van het verwarmingsapparaat de technische regels van vloeibaar gas (in Duitsland TRF 1988) en de desbetreffende richtlijnen voor het gebruik van vloeibaar gas (in Duitsland ZH 1/455) in acht.

Neem ook de onderstaande tekst in acht en ga in die volgorde te werk.

1. Stekker in het stopcontact steken (230 V ~ 50 Hz).
2. De gasslang met drukvermindingsklep en geïntegreerde slangbreukbeveiliging aan de gasklep schroeven (zich van de dichtheid van de schroefkoppelingen vergewissen!). De gasflesklep opendraaien.
- 2.1 De drukknop van de slangbreukbeveiliging indrukken.
3. IN-UIT-schakelaar indrukken. Van de aanzuigkant nakijken of de ventilatormotor draait.
4. Alleen als de ventilator draait, gasventielknop indrukken en gelijktijdig ontstekingsstoets meermaals indrukken tot de brander ontstoken is. Na het ontsteken de gasventielknop nog ca. 10 sec. ingedrukt houden.
5. Voor het uitschakelen van het verwarmingsapparaat steeds eerst het gasflesventiel dichtdraaien, daarna pas de ventilatormotor uitschakelen.

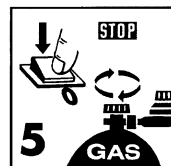
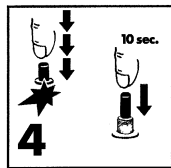
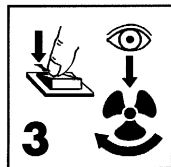
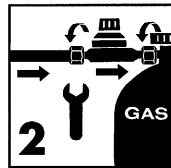
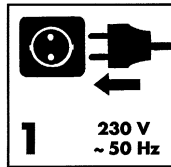

HGG 120 NIRO
 In de handel verkrijgbaar propaan (DIN 51622)
 In de handel verkrijgbaar butaan (DIN 51622)
 Drukregelaar 300 mbar
 HGG 200 Niro/HGG 300 Niro
 In de handel verkrijgbaar propaan (DIN 51622)
 Drukregelaar 1,5 bar
 U kan het toestel met elke 5 kg of 11 kg gasfles of groter laten werken.
 Voor de aansluiting van het toestel op een gasfles enkel een drukregelaar met een uitgangsdruk van 300 mbar bij HGG 120 Niro en 1,5 bar bij HGG 200 Niro en HGG 300 Niro volgens DIN 4811 deel 1 alsook een slangleiding voor vloeibaar gas volgens DK 6 conform DIN 4815 deel 2 gebruiken.

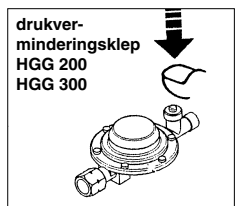

Brandstof

NL

Ventilatie

Attentie:

Het apparaat alleen in goed geventileerde ruimten gebruiken (**toestel is niet voor gesloten ruimten geschikt**). Het voortdurend aanwezig zijn van personen in deze ruimten is verboden. Als meer dan één verwarmingsapparaat in een ruimte in gebruik genomen wordt, moet er voor dienovereenkomstig meer toevoer van ventilatielucht gezorgd zijn.

Reparatie

- Vóór alle onderhouds- en reparatiewerkzaamheden altijd eerst de stekker uit het stopcontact trekken.
- Gas slang van de gasfles scheiden.
- Controleer regelmatig de gas slang met zijn schroefverbindingen op dichtheid. Bij het vervangen mogen alleen originele reserveonderdelen of slangen gebruikt worden. Slangen alleen volgens DIN 4815 deel 2.
- De stand van de ontstekings-elektrode controleert u zoals in nevenstaande tekening.

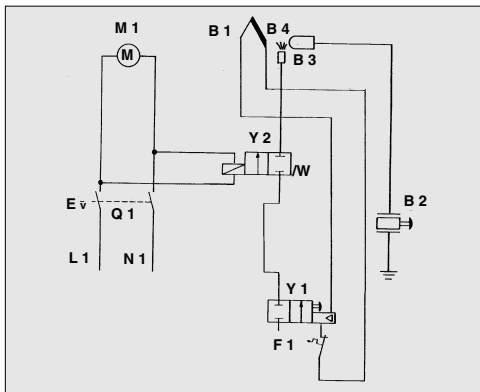
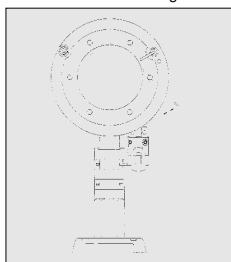

- Q1 In/Uit-schakelaar
- F1 Veiligheidsthermostaat
- M1 Ventilatormotor
- Y1 Thermo-elektrische ontstekingsbeveiliging
- Y2 Veiligheidsmagneetklep
- B1 Thermo-element
- B2 Piëzootsteking
- B3 Ontstekingselektrode
- B4 Brander

Technische gegevens

| | HGG 120 NIRO | HGG 200 NIRO | HGG 300 NIRO |
|--------------------------------|--|---|---|
| Max. verwarmingscapaciteit Qu: | max. (Hi) 12 kW | max. (Hi) 20 kW | max. (Hi) 30 kW |
| Luchtstroom: | 500 m ³ /h | 500 m ³ /h | 500 m ³ /h |
| Verbruik: | G 30: 870 g/h | G 31: 1,43 kg/h | G 31: 2,15 kg/h |
| Soort gas : | in de handel verkrijgbaar propaan (DIN 51622) In de handel verkrijgbaar butaan(DIN 51622) | in de handel verkrijgbaar propaan (DIN 51622) | in de handel verkrijg propaan (DIN 51622) |
| Gasdruk P: | 300 m bar | 1,5 bar | 1,5 bar |
| Electriciteitsverbruik: | 230 V ~ 50 Hz 38 W | 230 V ~ 50 Hz 38 W | 230 V ~ 50 Hz 38 W |

Getest volgen DIN DVGW normen

Gemaakt in Duitsland

Opsporen van fouten

| Fout | Oorzaak | Verhelpen |
|--|---|---|
| Motor start niet | Geen stroom | - Stopcontact controleren - Netaansluiting controleren |
| Piëzo ontsteekt niet | Elektrode in verkeerde stand | Elektrode controleren en precies instellen volgens de tekening |
| Geen gas op de brander | - Gaskraan is gesloten - Gasfles leeg - Gasslang of aansluitingen lekken | - Kraan openen - Nieuwe gasfles - Lek met zeepschuim opsporen en dichten |
| De brander springt niet aan, vlam gaat uit, zodra men het gasventiel loslaat | - Het thermo-element was niet warm genoeg - De veiligheidsthermostaat schakelt uit | - Ontsteking herhalen, door de gasventielknop in te drukken - Apparaat een paar minuten laten afkoelen en opnieuw ontsteken |
| Brander gaat tijdens het gebruik uit | - Te hoge gasuitstroom - Te weinig luchttoevoer | - Drukregelaar laten controleren en s eventueel vervangen - Aanzuigrooster controleren en reinigen - Ventilator controleren |

Attentie!

Reparaties mogen alleen door vakwerkplaatsen of door ISC-GmbH uitgevoerd worden.

I**Misure di sicurezza**

- Prima della messa in funzione dell'apparecchio leggere attentamente le istruzioni d'uso.
- Se il limitatore di temperatura dovesse scattare durante il funzionamento, allora si dovrà rilevare la causa del surriscaldamento prima di riaccendere l'impianto.
- Usare l'apparecchio solo in ambienti ben ventilati e garantirlo un sufficiente apporto d'aria fresca. **Non usare in ambiente chiuso!**
- E' vietato il soggiorno continuato di persone nell'area di utilizzo.
- Usare solo il regolatore di pressione contenuto nella fornitura (DIN 4811, parte 1).
- L'apparecchio deve essere messo in funzione solo con il coperchio montato.
- Garantire una buona ventilazione dell'ambiente di utilizzo dell'apparecchio. E' necessario disporre di una fessura di ventilazione di 6,5 cm per 250 kcal/h. (corrisponde a 273 cm² con potenza max.)
- L'apparecchio non deve essere installato in vicinanza di materiale infiammabile. Altri oggetti, anche se non infiammabili, devono essere ad almeno un metro di distanza dal generatore d'aria calda.
- Non ridurre in nessun caso il diametro del cono di irradiazione.
- In caso di cattivo funzionamento dell'apparecchio, consultare il servizio d'assistenza.

- Prima di ogni manutenzione e riparazione staccare sempre la spina dalla presa d'alimentazione.
- Durante il funzionamento, non collocare la bombola del gas davanti al ventilatore per l'aria calda, bensì sempre lateralmente di dietro.
- **Attenzione! Non appoggiare l'apparecchio su una superficie infiammabile (ideale sarebbe una lamiera d'appoggio) – Pericolo d'incendio!**
- Fare attenzione che la griglia dell'aspiratore per l'aria non sia ostruita.
- Per spegnere l'apparecchio, spegnere prima l'interruttore principale, non staccare mai prima la spina dalla presa d'alimentazione.
- In caso di perdita (fuoriuscita di gas) chiudere subito la valvola della bombola. Spegner l'apparecchio, eventualmente sostituire i pezzi difettosi con pezzi nuovi.
- Gli apparecchi azionati a gas non devono venire usati in locali al pianterreno o in scantinati.
- La sostituzione della bombola deve venire eseguita solamente se non ci sono fiamme vive nelle vicinanze dell'apparecchio.
- L'apparecchio non è concepito per l'uso domestico.

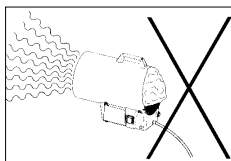
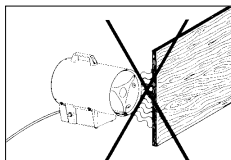
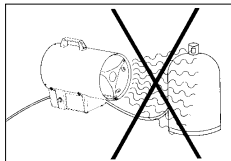
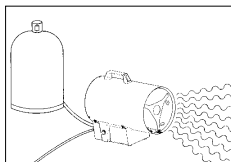

- **Attenzione! HGG 120 senza dispositivo di protezione in caso di rottura del tubo solo per uso privato. Per scopi commerciali utilizzarlo solo con questo dispositivo di protezione secondo la norma DIN 30693, n. art. 33.912.30! Gli HGG 200 + 300 sono dotati di serie del dispositivo incorporato di protezione in caso di rottura del tubo.**

Messa in funzione

Durante la messa in funzione dell'apparecchio, osservare le norme valide per i gas liquidi TRF 1988, così come le direttive delle associazioni professionali per l'utilizzo di gas liquido ZH 1/455.

Tenere inoltre in considerazione il seguente testo, leggendolo in ordine progressivo.

1. Collegare la spina con la presa d'alimentazione 230 V ~ 50 Hz
2. Avvitare alla valvola del gas il tubo del gas con dispositivo riduttore di pressione e di antirottura tubo incorporato (verificare la tenuta degli avvitamenti!). Aprire la valvola della bombola del gas
- 2.1 Azionare il pulsante del dispositivo antirottura tubo
3. Azionare l'interruttore EIN-AUS, Acceso-Spento. Controllare ad occhio nudo, dal lato di aspirazione, se il motore dell'aeratore si gira.
4. Soltanto con aeratore rotante, premere il pulsante della valvola del gas e premere contemporaneamente e più volte il pulsante d'accensione piezoelettrica, fino a che il bruciatore si sarà acceso. Dopo l'avvenuta accensione, tener premuto il pulsante della valvola del gas per altri 10 secondi circa.
5. Per lo spegnimento del riscaldamento, chiudere sempre prima la valvola del gas e, successivamente il motore per la ventilazione.

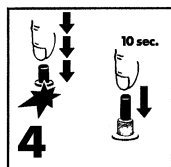
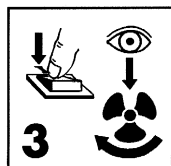
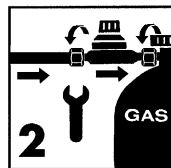
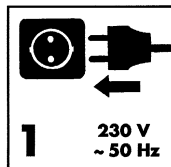

Combustibile

HGG 120 NIRO
 Propano comunemente reperibile in commercio (DIN 51622)
 Butano comunemente reperibile in commercio (DIN 51622)
 Riduttore di pressione 300 mbar
 HGG 200 Niro/HGG 300 Niro
 Propano comunemente reperibile in commercio (DIN 51622)
 Riduttore di pressione 1,5 mbar
 Potete impiegare l'apparecchio con qualsiasi bombola da 5 kg o da 11 kg oppure di maggiore entità. Per allacciare l'apparecchio ad una bombola del gas utilizzate esclusivamente un riduttore di pressione con pressione di uscita di 300 mbar nel caso del HGG 120 Niro e di 1,5 bar nel caso di HGG 200 Niro e HGG 300 Niro secondo la norma DIN 4811 parte 1, come anche tubi flessibili per del gas liquido secondo la disposizione DK 6 della norma DIN 4815 parte 2.

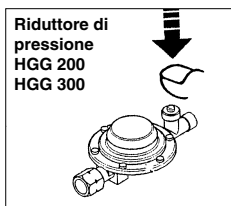

I

Ventilazione

Attenzione:

Usare l'apparecchio solo in ambienti ben ventilati
(L'apparecchio non è concepito per ambienti chiusi).
 E' vietato il soggiorno continuato di persone nell'area di utilizzo. Qualora siano in funzione più di un apparecchio, garantire un rispettivo maggiore apporto d'aria fresca.

Riparazioni

- Prima di ogni manutenzione e riparazione staccare sempre la spina dalla presa d'alimentazione.
- Separare il tubo dalla bombola del gas.
- Controllare periodicamente l'integrità del tubo o la tenuta delle evvitature. In caso di sostituzioni usare solo ricambi e tubi originali. Sono adatti solo tubi del gas conformi alla norma DIN 4815 parte 2.
- Controllare la posizione dell'elettrodo d'accensione in basa alla figura accanto.

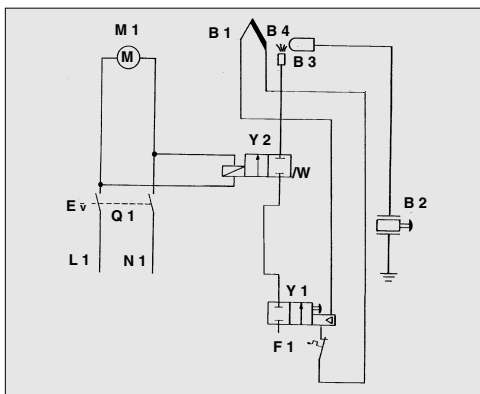
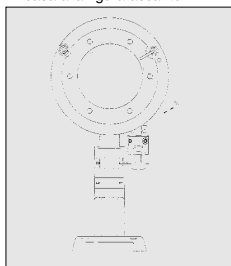

- Q1 Interruttore acceso/spento
- F1 Termostato di sicurezza
- M1 Motore della ventola
- Y1 Sicurezza antiaccensione termoelettrica
- Y2 Valvola magnetica di sicurezza
- B1 Elemento termico
- B2 Accensione piezoelettrica
- B3 Elettrodo di accensione
- B4 Bruciatore

SPECIFICHE PRINCIPALI

| | HGG 120 NIRO | HGG 200 NIRO | HGG 300 NIRO |
|--------------------------|---|---|---|
| Potenza nom. erogata Qu: | max. (Hi) 12 kW | max. (Hi) 20 kW | max. (Hi) 30 kW |
| Ventilazione: | 500 m ³ /h | 500 m ³ /h | 500 m ³ /h |
| Consumo gas: | G 30: 870 g/h | G 31: 1,43 kg/h | G 31: 2,15 kg/h |
| Tipo di gas: | propano comunemente reperibile in commercio (DIN 51622) Butano comunemente reperibile in commercio (DIN 51622) | propano comunemente reperibile in commercio (DIN 51622) | propano comunemente reperibile in commercio (DIN 51622) |
| Pressione d'esercizio P: | 300 m bar | 1,5 bar | 1,5 bar |
| Collegamento alla rete: | 230 V - 50 Hz 38 W | 230 V - 50 Hz 38 W | 230 V - 50 Hz 38 W |

Ricerca degli errori

| Errore | Causa | Rimedio |
|---|---|--|
| Il motore non gira | Manca la corrente | <ul style="list-style-type: none"> - Controllare la spina - Controllare la presa d'alimentazione |
| Mancata accensione | Posizione errata dell'elettrodo | Controllare l'elettrodo e regolarlo secondo il disegno |
| Non arriva gas | <ul style="list-style-type: none"> - Il rubinetto è chiuso - La bombola è vuota - Perdita di gas del tubo o dei collegamenti | <ul style="list-style-type: none"> - Aprire il rubinetto - Bombola nuovo - Localizzare la perdita con della schiuma di sapone e ripararla |
| L'accensione ha luogo, ma la fiamma si spegne dopo il rilascio del pulsante | <ul style="list-style-type: none"> - Il termoelemento non era caldo abbastanza - Si è innescato il termostato di sicurezza | <ul style="list-style-type: none"> - Ripetere l'operazione tenendo premuto il pulsante - Far raffreddare l'apparecchio e ripetere l'accensione |
| Spegnimento durante l'esercizio | <ul style="list-style-type: none"> - Esce troppo gas - Apporto d'aria insufficiente | <ul style="list-style-type: none"> - Controllare il regolatore di pressione e sostituirlo se è il caso - Controllare la griglia di aspirazione e pulirla - Controllare la ventola |

Attenzione!

Le eventuali riparazioni devono venire effettuate soltanto da officina specializzata oppure dalla ISC-GmbH stessa.

Ersatzteilzeichnung

Heissluftgenerator HGG 120 NIRO

Heissluftgenerator HGG 200 NIRO

Heissluftgenerator HGG 300 NIRO

Art.-Nr.: 23.301.00

I.-Nr. 01044

Art.-Nr.: 23.304.60

I.-Nr. 01024

Art.-Nr.: 23.309.10

I.-Nr. 01024

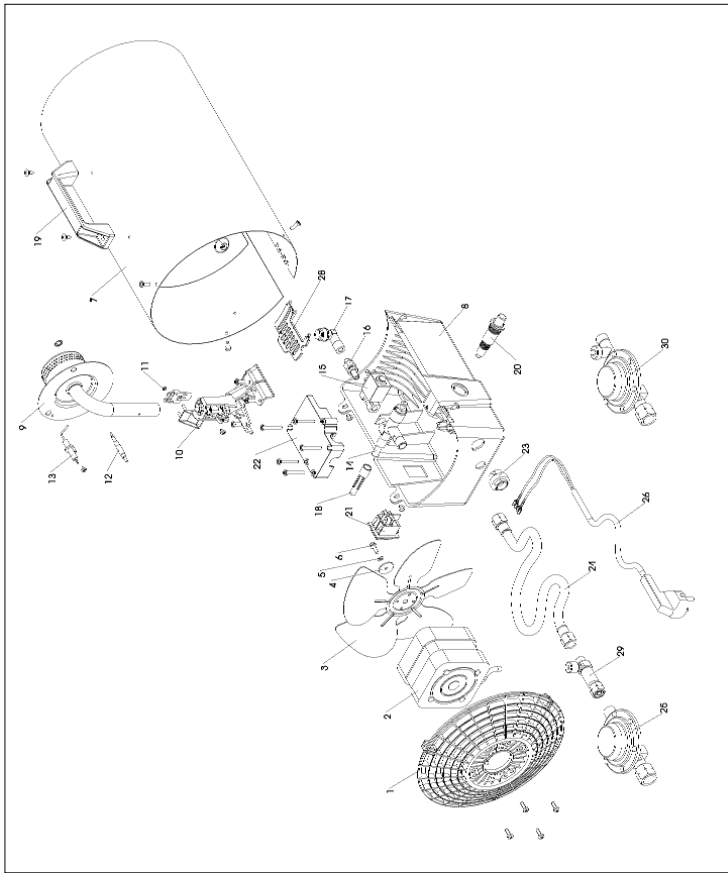

Ersatzteilliste**Heißluftgenerator HGG 120 NIRO Art.-Nr.: 23.301.00 I.-Nr.01044****Heißluftgenerator HGG 200 NIRO Art.-Nr.: 23.304.60 I.-Nr. 01024****Heißluftgenerator HGG 300 NIRO Art.-Nr.: 23.309.10 I.-Nr. 01024**

| Pos. | Benennung | ET-Nr. | | |
|------|---|--------------|--------------|--------------|
| | | HGG 120 NIRO | HGG 200 Niro | HGG 300 Niro |
| 1 | Motorgitter | 89.611.08 | 89.611.08 | 89.611.08 |
| 2 | Motor | 84.190.17 | 84.190.17 | 84.190.17 |
| 3 | Lüfterrad | 55.700.03 | 55.700.03 | 55.700.03 |
| 4 | Scheibe | 52.029.01 | 52.029.01 | 52.029.01 |
| 5 | Federscheibe | 52.426.02 | 52.426.02 | 52.426.02 |
| 6 | 6-Kt Schraube | 50.021.63 | 50.021.63 | 50.021.63 |
| 7 | Mantel kpl. | 89.721.82 | 89.721.82 | 89.721.92 |
| 8 | Sockel | 89.721.38 | 89.721.38 | 89.721.38 |
| 9 | Brenner kpl. | 89.061.17 | 89.061.17 | 89.061.17 |
| 10 | Brennerhalter | 89.712.30 | 89.712.30 | 89.712.30 |
| 11 | Temperaturwächter | 75.859.01 | 75.859.01 | 75.859.01 |
| 12 | Thermoelement | 75.911.06 | 75.911.06 | 75.911.06 |
| 13 | Zünderkrode | 75.811.05 | 75.811.05 | 75.811.05 |
| 14 | Zündsicherung | 75.850.03 | 75.850.03 | 75.850.03 |
| 15 | Magnetventil | 70.441.01 | 70.441.01 | 70.441.01 |
| 16 | Doppelgewindenippel | 84.023.71 | 84.023.71 | 84.023.71 |
| 17 | Winkelstück mit Düse | 89.510.03 | 89.510.02 | 89.510.35 |
| 18 | Tastverlängerung | 82.403.35 | 82.403.35 | 82.403.35 |
| 19 | Griff | 57.011.02 | 57.011.02 | 57.011.02 |
| 20 | Piezozünder | 75.801.03 | 75.801.03 | 75.801.03 |
| 21 | Schalter | 70.038.03 | 70.038.03 | 70.038.03 |
| 22 | Haltedeckel | 82.403.25 | 82.403.25 | 82.403.25 |
| 23 | Zugentlastung | 72.301.06 | 72.301.06 | 72.301.06 |
| 24 | Gasschlauch | 75.700.05 | 75.700.08 | 75.700.08 |
| 25 | Druckminderer | 84.049.26 | - | - |
| 26 | Netzkabel | 72.007.08 | 72.007.08 | 72.007.08 |
| 29* | Schlauchbruchsicherung | 33.912.30 | - | - |
| 28 | Abdeckung | 82.403.27 | 82.403.27 | 82.403.27 |
| 30 | Druckminderer mit Schlauchbruchsicherung | - | 84.049.27 | 84.049.27 |

* Sonderzubehör nur für HGG 120 Niro

- (D)** EG Konformitätserklärung
- (GB)** EC Declaration of Conformity
- (F)** Déclaration de Conformité CE
- (NL)** EC Conformiteitsverklaring
- (E)** Declaracion CE de Conformidad
- (P)** Declaração de conformidade CE
- (S)** EC Konformitetsförklaring
- (FR)** EC Yhdenmukaisuusilmoitus
- (N)** EC Konformitetserklæring
- (RU)** EC Заявление о конформности
- (HR)** Dichiarazione di conformità CE
- (RO)** Declarație de conformitate CE
- (TR)** AT Uygunluk Deklarasyonu

Einhell®

- (GR)** EC Δήλωση περί της ανταπόκρισης
- (I)** Dichiarazione di conformità CE
- (DK)** EC Overensstemmelseerklæring
- (CZ)** EU prohlášení o konformitě
- (H)** EU Konformkijelentés
- (SLO)** EU Izjava o skladnosti
- (PL)** Oświadczenie o zgodności z normami Europejskiej Wspólnoty
- (SK)** Vyhlásenie EU o konformite
- (BG)** Декларация за съответствие на ЕС



HGG 120 NIRO; HGG 200 NIRO; HGG 300 NIRO

Der Unterzeichnende erklärt in Namen der Firma die Übereinstimmung des Produktes.

The undersigned declares in the name of the company that the product is in compliance with the following guidelines and standards.

Le soussigné déclare au nom de l'entreprise la conformité du produit avec les directives et normes suivantes.

De ondertekenaar verklaart in naam van de firma dat het product overeenstemt met de volgende richtlijnen en normen.

El abajo firmante declara, en el nombre de la empresa, la conformidad del producto con las directrices y normas siguientes.

O signatário declara em nome da firma a conformidade do produto com as seguintes directivas e normas.

Underteknad förklarar i firmans namn att produkten överensstämmer med följande direktiv och standarder.

Allekirjoittanut ilmoittaa liikkeen nimissä, että tuote vastaa seuraavia direktiivejä ja standardeja.

Undertegnede erklærer på vegne av firmaet at produktet samsvarer med følgende direktiver og normer.

Подписавшийся подтверждает от имени фирмы, что настоящее изделие соответствует требованиям следующих нормативных документов.

Az aláíró kijelenti, a cég nevében a termék megegyezését a következő irányvonalakkal és normákkal.

Subsemnatul declară în numele firmei că produsul corespunde următoarelor directive și standarde.

Imzajayan kiji, firma adina Grünün aḡaḡida anlan yönetmeliklere ve normlara uygun olduḡunu beyan eder.

Εν ονόματι της εταιρείας δηλώνει ο υπογεγραμμένος την συμφωνία του προϊόντος προς τους ακόλουθους κανονισμούς και τα ακόλουθα πρότυπα.

Il sottoscritto dichiara a nome della ditta la conformità del prodotto con le direttive e le norme seguenti.

På firmaets vegne erklærer undertegnede, at produktet imødekommer kravene i følgende direktiver og normer.

Niže podpisany jménem firmy prohlašuje, že výrobek odpovídá následujícím směrnicím a normám.

Az aláíró kijelenti, a cég nevében a termék megegyezését a következő irányvonalakkal és normákkal.

Podpisani izjavjam v imenu podjetja, da je proizvod v skladnosti s sledečimi smernicami in standardi.

Niżej podpisany oświadcza w imieniu firmy, że produkt jest zgodny z następującymi wytycznymi i normami.

Podpisujúci zaväzuje v mene firmy, že tento výrobok je v súlade s nasledovnými smernicami a normami.

Подписаният заявява от името на фирмата, че продуктът отговаря на следните стандарти.

| | | |
|--|---|---|
| <input type="checkbox"/> 98/37/EG | <input type="checkbox"/> 89/686/EWG | Hans Einhell AG Wiesenweg 22 94405 Landau/Isar |
| <input checked="" type="checkbox"/> 73/23/EWG | <input type="checkbox"/> 87/404/EWG | |
| <input type="checkbox"/> 97/23/EG | <input type="checkbox"/> R&TTED 1999/5/EG | |
| <input checked="" type="checkbox"/> 89/336/EWG | <input type="checkbox"/> 2000/14/EG: L _{WM}dB(A); L _{WA}dB(A) | |
| <input checked="" type="checkbox"/> 90/396/EWG | | |
| | | |

EN 50165; EN 55014; EN 61000-3-2; EN 61000-3-3; EN 1596 (11. 1998)

Prüf-Nr. CE0085BM0524, DVGW Bonn

Landau/Isar, den 06.03.2002

B. B. B.
Brühelz

Technische Leitung

H. H. H.
Landauer

Produkt-Management

Archivierung / For archives: 2330100-31-3147100-G

GARANTIEURKUNDE

Auf das in der Anleitung bezeichnete Gerät geben wir 2 Jahre Garantie, für den Fall, dass unser Produkt mangelhaft sein sollte. Die 2-Jahres-Frist beginnt mit dem Gefahrenübergang oder der Übernahme des Gerätes durch den Kunden. Voraussetzung für die Geltendmachung der Garantie ist eine ordnungsgemäße Wartung entsprechend der Bedienungsanleitung sowie die bestimmungsgemäße Benutzung unseres Gerätes.

Selbstverständlich bleiben Ihnen die gesetzlichen Gewährleistungsrechte innerhalb dieser 2 Jahre erhalten. Die Garantie gilt für den Bereich der Bundesrepublik Deutschland oder der jeweiligen Länder des regionalen Hauptvertriebspartners als Ergänzung der lokal gültigen gesetzlichen Vorschriften. Bitte beachten Sie Ihren Ansprechpartner des regional zuständigen Kundendienstes oder die unten aufgeführte Serviceadresse.

ISC GmbH - International Service Center
 Eschenstraße 6 · D-94405 Landau/Isar (Germany)
 Info-Tel. 0180-5 120 509 • Telefax 0180-5 835 830
 Service- und Infoserver: <http://www.isc-gmbh.info>

DE GARANTIE

Op het in de handleiding genoemde toestel geven wij 2 jaar garantie voor het geval dat ons product gebreken mocht vertonen. De periode van 2 jaar gaat in met de gevaarovergang of de overname van het toestel door de klant. De garantie kan enkel worden geclaimd op voorwaarde dat het toestel naar behoren is onderhouden en gebruikt conform de handleiding. **Vanzelfsprekend blijven u de wettelijke garantierechten binnen deze 2 jaar behouden.** De garantie geldt voor het grondgebied van de Bondsrepubliek Duitsland of van de respectievelijke landen van de regionale hoofdverdelers als aanvulling van de ter plaatse geldende wettelijke voorschriften. Gelieve zich tot uw contactpersoon van de regionaal bevoegde klantendienst of tot het hieronder vermelde serviceadres te wenden.

FR GARANTIE

Nous fournissons une garantie de 2 ans pour l'appareil décrit dans le mode d'emploi, en cas de vice de notre produit. Le délai de 2 ans commence avec la transmission du risque ou la prise en charge de l'appareil par le client. La condition de base pour le faire valoir de la garantie est un entretien en bonne et due forme, conformément au mode d'emploi, tout comme une utilisation de notre appareil selon l'application prévue. **Vous conservez bien entendu les droits de garantie légaux pendant ces 2 ans.** La garantie est valable pour l'ensemble de la République Fédérale d'Allemagne ou des pays respectifs du partenaire commercial principal en complément des prescriptions légales locales. Veuillez noter l'interlocuteur du service après-vente compétent pour votre région ou l'adresse mentionnée ci-dessous.

IT CERTIFICATO DI GARANZIA

Per l'apparecchio indicato nelle istruzioni concediamo una garanzia di 2 anni, nel caso il nostro prodotto dovesse risultare difettoso. Questo periodo di 2 anni inizia con il trapasso del rischio o la presa in consegna dell'apparecchio da parte del cliente. Le condizioni per la validità della garanzia sono una corretta manutenzione secondo le istruzioni per l'uso così come un utilizzo appropriato del nostro apparecchio. **Naturalmente in questo periodo di 2 anni continuiamo ad assumerci gli obblighi di responsabilità previsti dalla legge.** La garanzia vale per il territorio della Repubblica Federale Tedesca o dei rispettivi paesi del principale partner di distribuzione di zona a completamento delle norme di legge in vigore sul posto. Rivolgersi all'addetto del servizio assistenza clienti incaricato della rispettiva zona o all'indirizzo di assistenza clienti riportato in basso.

EN WARRANTY CERTIFICATE

The product described in these instructions comes with a 2 year warranty covering defects. This 2-year warranty period begins with the passing of risk or when the customer receives the product. For warranty claims to be accepted, the product has to receive the correct maintenance and be put to the proper use as described in the operating instructions. **Your statutory rights of warranty are naturally unaffected during these 2 years.** This warranty applies in Germany, or in the respective country of the manufacturer's main regional sales partner, as a supplement to local regulations. Please note the details for contacting the customer service center responsible for your region or the service address listed below.

Der Nachdruck oder sonstige Vervielfältigung von Dokumentation und Begleitpapieren der Produkte, auch auszugsweise ist nur mit ausdrücklicher Zustimmung der ISC GmbH zulässig.

La ristampa o l'ulteriore riproduzione, anche parziale, della documentazione o dei documenti d'accompagnamento dei prodotti è consentita solo con l'esplicita autorizzazione da parte della ISC GmbH.

The reprinting or reproduction by any other means, in whole or in part, of documentation and papers accompanying products is permitted only with the express consent of ISC GmbH.

La réimpression ou une autre reproduction de la documentation et des documents d'accompagnement des produits, même incomplète, n'est autorisée qu'avec l'agrément exprès de l'entreprise ISC GmbH.

Nadruk of andere reproductie van documentatie en geleidepapieren van de producten, geheel of gedeeltelijk, enkel toegestaan mits uitdrukkelijke toestemming van ISC GmbH.

- Ⓢ Technische Änderungen vorbehalten
- Ⓢ Technical changes subject to change
- Ⓢ Sous réserve de modifications
- Ⓢ Technische wijzigingen voorbehouden
- Ⓢ Con riserva di apportare modifiche tecniche

- (D)** ISC GmbH
 Eschenstraße 6
D-94405 Landau/Isar
 Tel. (0180) 5 120 539 (12 Ct/min), Fax (0180) 5 835 830 (12 Ct/min)
- (A)** Hans Einhell Österreich Gesellschaft m.b.H.
 Mühlgasse 1
A-2353 Guntramsdorf
 Tel. (02236) 53516, Fax (02236) 52369
- (CH)** Fubag International
 St. Gallerstraße 182
CH-8404 Winterthur
 Tel. (052) 2358787, Fax (052) 2358700
- (GB)** Einhell UK Ltd
 Unit 5 Morpeth Wharf
 Twelve Quays
 Birkenhead, Wirral
CH 41 1NG
 Tel. 0151 6491500, Fax 0151 6491501
- (F)** Pour toutes informations ou service après
 vente, merci de prendre contact avec votre
 revendeur.
- (NL)** Einhell Benelux
(B) Veldsteen 44
NL-4815 PK Breda
 Tel. 076 5986470, Fax 076 5986478
- (E)** Comercial Einhell, S.A.
 Travésia Villa Ester, 9 B
 Polígono Industrial El Nogal
E-28119 Alglete-Madrid
- (P)** Einhell Portugal Lda.
 Apartado 2100
 Rua da Aldeia, 225 Apartado 2100
P-4405-017 Arcozelo VNG
 Tel. 022 0917500, Fax 022 0917529
- (I)** Einhell Italia s.r.l.
 Via Marconi, 16
I-22070 Beregazzo (Co)
 Tel. 031 992080, Fax 031 992084
- (DK)** Einhell Skandinavien
 Bergsøesvej 36
DK-8600 Silkeborg
 Tel. 087 201200, Fax 087 201203
- (S)** Hasse Haraldson
 Barlastgatan 3
S-41463 Goteborg
- (N)** Einhell Norge A/S
 Sophus Buggesvej 48
 Postboks 2005
N-3255 Larvik
- (FIN)** Sähkötalo Harju OY
 Korjaamonkatu 2
 FIN-33840 Tampere
 Tel. 03 2345000, Fax 03 2345040
- (PL)** Einhell Polska sp. Z o.o.
 Ul. Miedzyleska 2-6
PL-50-514 Wrocław
 Tel. 071 3346508, Fax 071 3346503
- (H)** Einhell Hungaria Ltd.
 Vajda Péter u. 12
H-1089 Budapest
 Tel. 01 3039401, Fax 01 2101179
- (TR)** Semak
 makina ticaret ve sanayi ltd. sti.
 Altay Cesme mah. Yasemin Sok. No: 19
TR 34843 Maltepe - Istanbul
 Tel. 0216 4594865, Fax 0216 4429325
- (SK)** Vobler s.r.o.
 Zupná 4
SK-95301 Zlate Moravce
 Tel. 37 6426255, Fax 37 26256
- (KZ)** Turkestan
 Investitions- Baugesellschaft
 Christofor Stelani
 Belinskij-102
KZ-4860008 st. Chimkent
 Tel./Fax 03252 242414
- (RO)** Novatech S.r.l.
 Bd. Lasar Catargiu 24-26
 Sc. A, AP 9 Sector 1
RO-75121 Bucuresti
 Tel. 021 4104800, Fax 021 4103568
- (CZ)** Poker Plus S.R.O.
 Areal vu Bechovice
 Budava 10 B
CZ-19011 Praha - Bechovice 911
- (BG)** Slav GmbH
 Mihail Koloni str. 18 W
BG-9000 Varna
 Tel. 052 605254
- (HR)** Einhell Croatia d.o.o.
 Velika Ves 2
HR-49224 Lepajci
 Tel. 049 342 444, Fax 049 342 392
- (SI)** GMA-Elektromechanika d.o.o
 Cesta Andreja Bilenca 115
SI-1000 Ljubljana
 Tel. 01/5838304, Fax 01/5183803
- (GR)** An. Mavrofidopoulos S.A.
 Technical & Commercial Company
 12, Papastratou & Asklipiou Str.
GR 18545 Piraeus
 Tel. 0210-4136155, Fax 0210 4137692
- (RU)** Barmas
 Altufyevskoe shosse, 2A
RUS-127273 Moscow
 Tel. 095 7870179, Fax 095 5401750
- (LT)** Dirbita
 Metalo str. 23
LT-02190 Vilnius
 Tel. 05 2395769, Fax 05 2395770
- (EE)** AS Baltoil
 Rotu alev
 Haaslava vald
EE-62102 Tartu
 Tel. 07 301 700, Fax 07 301 701
- (UA)** Halai Trading Co. LLC
 POB 9282, Nakheel Rd. Deira, Shop No. 15
UAE-Dubai
 Tel. 04 2279554, Fax 04 2217686
- (IR)** Alborz Abzar Co. Ltd.
 No. 111, Bastan Passage, Imam Khomeini Ave.
IR-11146 Teheran
 Tel. 021 6716072, Fax 021 6727177
- (BY)** FIS d.o.o
 Poslovni Centar 96
BA-87000 Vitez
 Tel. 030 715 267, Fax 030 715 320
- (CS)** MANIMEX d.o.o
 Uzicke republike 93
SCG-31000 Uzice
 Tel. 031 551 395, Fax 031 601 539
- (ZA)** Eurasia Industrial and Automotive Supply
 Bessemer Str.
 Duncanville
ZA-Vereeniging 1930
 Tel. 16 455 571 2, Fax 16 455 571 6