

PARKSIDE

PKO 270 B2



DE AT CH

KOMPRESSOR

Bedienungs- und Sicherheitshinweise
Originalbetriebsanleitung

FR CH

COMPRESSEUR

Instructions d'utilisation et consignes de sécurité
Mode d'emploi d'origine

IT CH

COMPRESSORE

Indicazioni per l'uso e per la sicurezza
Istruzioni per l'uso originali

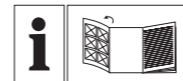

DE AT CH

Klappen Sie vor dem Lesen die Seite mit den Abbildungen aus und machen Sie sich anschließend mit allen Funktionen des Gerätes vertraut.

FR CH

Avant de lire le mode d'emploi, ouvrez la page contenant les illustrations et familiarisez-vous ensuite avec toutes les fonctions de l'appareil.

IT CH

Prima di leggere aprire la pagina con le immagini e prendere confidenza con le diverse funzioni dell'apparecchio.

DE/AT/CH	Bedienungs- und Sicherheitshinweise	Seite	6
FR/CH	Instructions d'utilisation et consignes de sécurité	Page	19
IT/CH	Indicazioni per l'uso e per la sicurezza	Pagina	32

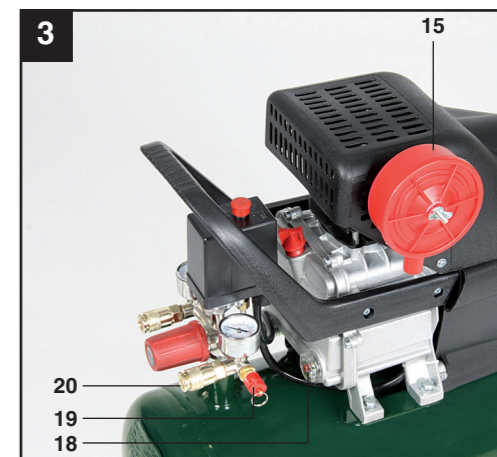
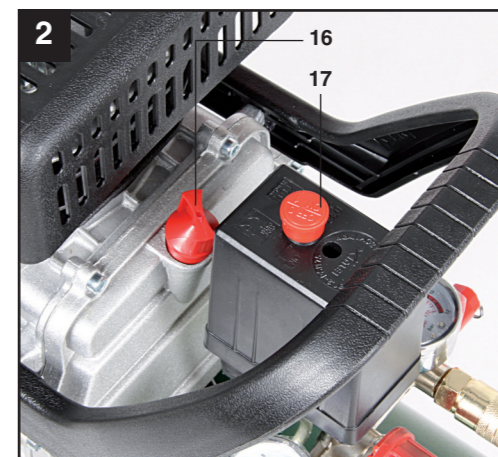
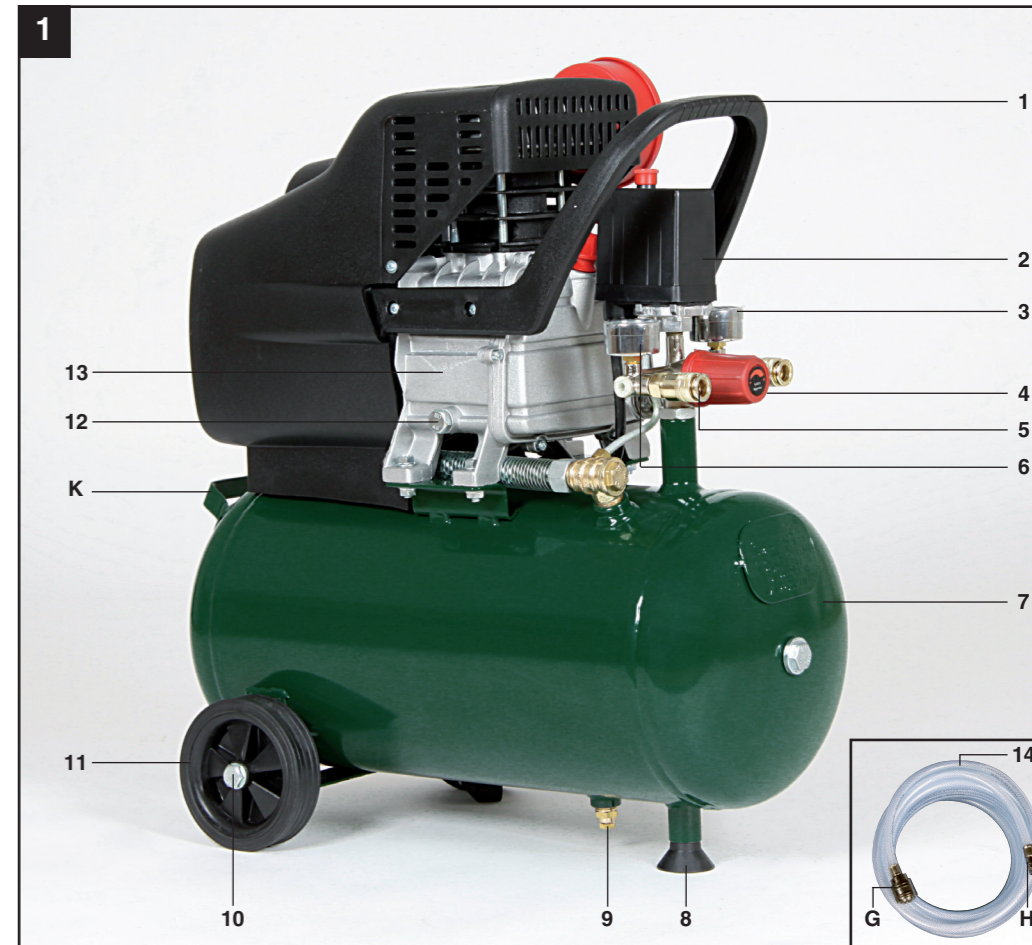

IAN: 64575 PKO 270 B2
Einhell Germany AG
Wiesenweg 22
D-94405 Landau/Isar

Stand der Informationen · Version des Informations
Versione delle informazioni: 02/2011 · Ident.-No.: 40.104.01 022011 - CH

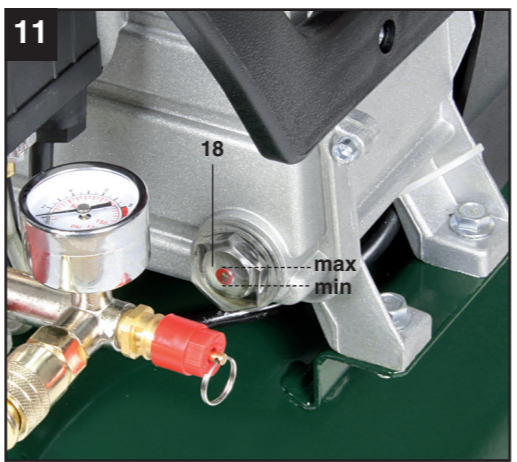
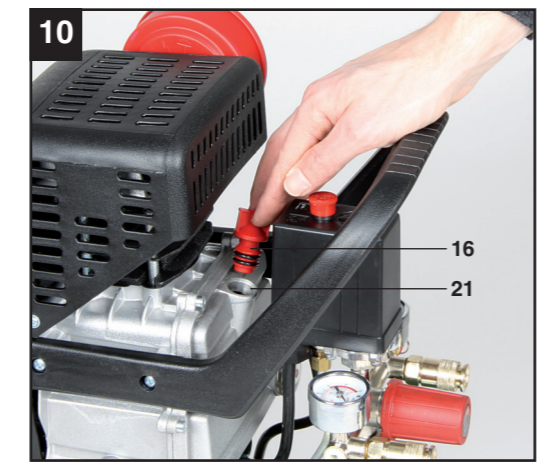
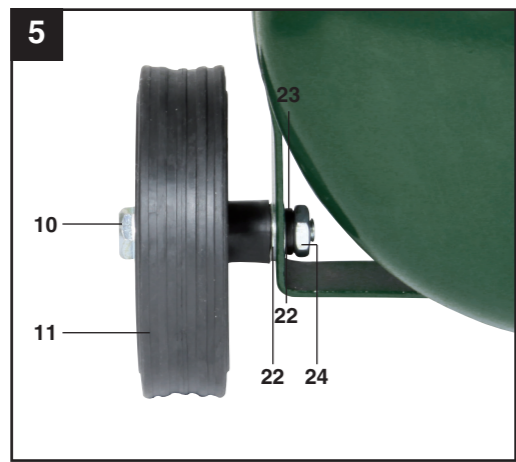
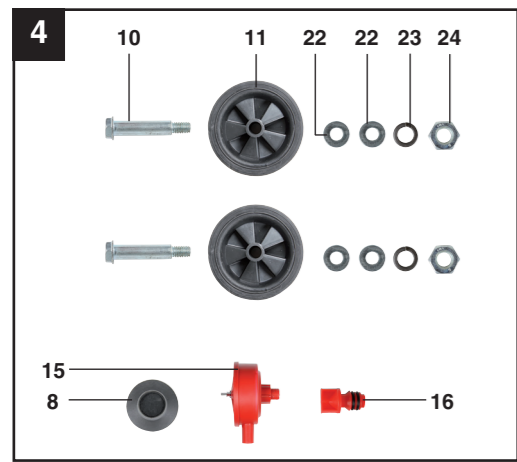

DE/AT/
CH

Inhaltsverzeichnis

Seite

- 1. Einleitung 8
- 2. Sicherheitshinweise 8-10
- 3. Gerätebeschreibung 10-11
- 4. Bestimmungsgemäße Verwendung 11
- 5. Technische Daten 11
- 6. Vor Inbetriebnahme 12
- 7. Montage und Inbetriebnahme 12-13
- 8. Austausch der Netzanschlussleitung 13
- 9. Reinigung, Wartung, Lagerung, Ersatzteilbestellung und Transport 13-15
- 10. Entsorgung und Wiederverwertung 15
- 11. Mögliche Ausfallursachen 16
- 12. Konformitätserklärung 17
- 13. Garantieurkunde 18

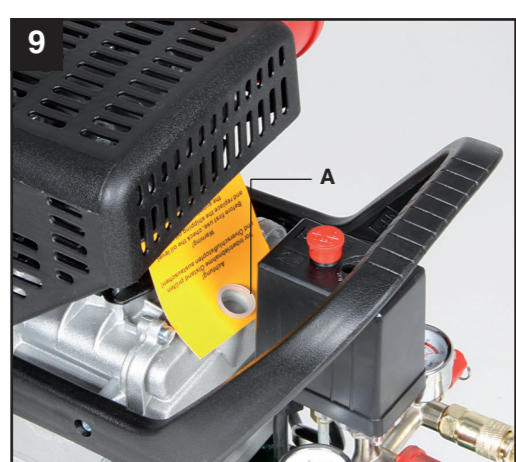
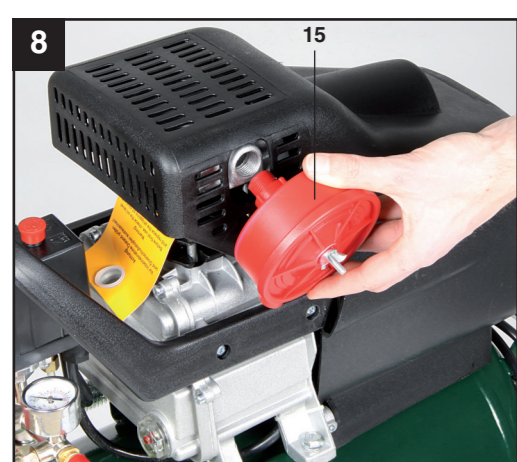
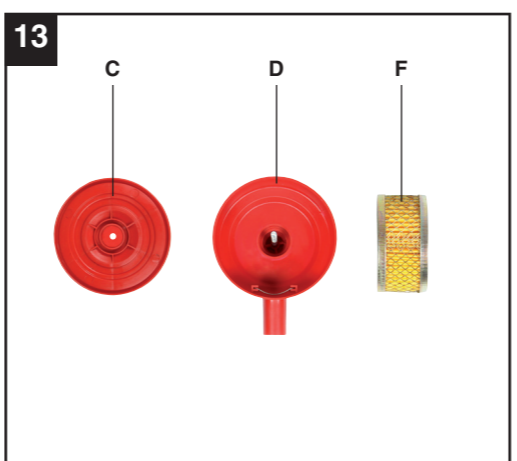
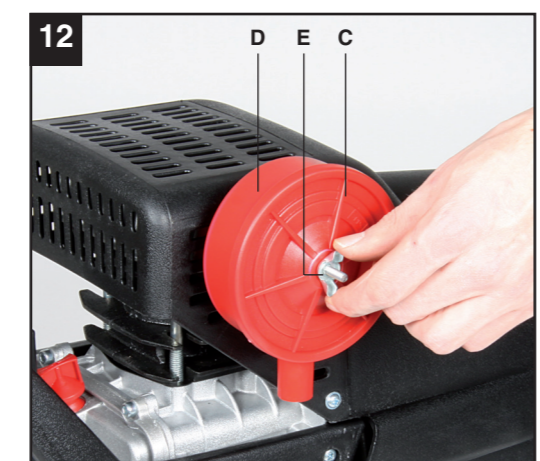
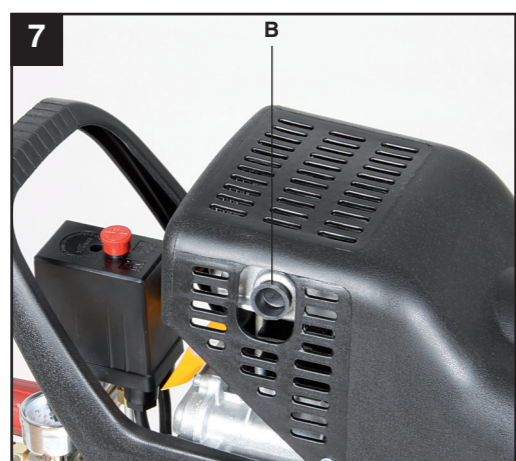
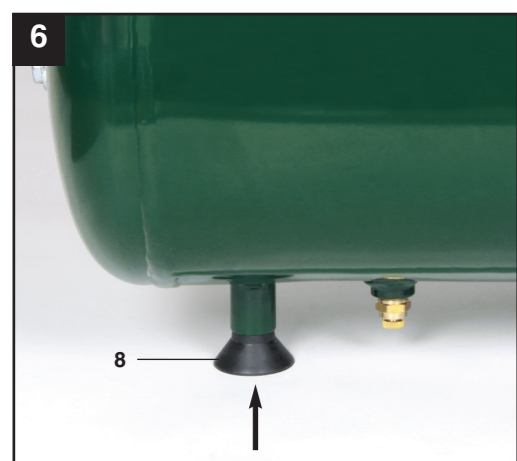

Der Nachdruck oder sonstige Vervielfältigung von Dokumentation und Begleitpapieren der Produkte, auch auszugsweise, ist nur mit ausdrücklicher Zustimmung der ISC GmbH zulässig.

Technische Änderungen vorbehalten