

**(NL) Gebruiksaanwijzing voor toestel  
binnen en buiten**

**Airconditioninginstallatie in twee delen**

**⚠ Opmerking:**

Enkel een juiste standplaats, een doelmatige montage en een vakkundige ingebruikname bieden de garantie dat dit kwaliteitsproduct volledig goed werkt.

Voorkom storingen bij het gebruik door professioneel advies in verband met standplaats, montage en ingebruikname.

Voor storingen of onvoldoende koeling als gevolg van een ondoelmatige behandeling van het product kan geen aansprakelijkheid worden gesteld.

**U kunt deze airco niet zelf ingebruikstellen of aansluiten!**

Koeltechnisch en elektrotechnisch mag de installatie enkel door een STEK-gecertificeerd installatiebedrijf worden aangesloten en in bedrijf worden gesteld. Indien u niet aan deze voorwaarde voldoet vervalt met onmiddellijke ingang de door Einhell gegeven garantie.

Moet de installatie worden verplaatst of verwijderd, dan mogen demontage en verwijdering enkel door een STEK-gecertificeerd installatiebedrijf worden uitgevoerd.



Art.-Nr.: 23.651.60

I.-Nr. 01014

**SKA 2501 C**

Art.-Nr.: 23.652.10

I.-Nr.: 01014

**SKA 3501 C+H**

**Einhell®**



**Technische gegevens SKA 2501 C:**

Koelvermogen	Watt/BTU/h	2500 / 9.000
Luchtvermogen	m <sup>3</sup> /h	420
Opgevangen vloeistof	l/h	0,95
Tijdschakelaar	h	24
Spanning	V ~ Hz	230 / 50
Vermogensopname koeling	Watt	1000
Koelmiddel		R 407 c / ca: 700g
Geluidsniveau:	Binnen	≤ 39 dB (A)
	Buiten	≤ 50 dB (A)
Afmetingen:	Binnen cm	80 x 26 x 16,5
	Buiten cm	76 x 54 x 26
Gewicht:	Binnen kg	9,5
	Buiten kg	32

**Technische gegevens SKA 3501 C+h:**

Koelvermogen	Watt/BTU/h	3200 / 11.000
Verwarmingsvermogen	Watt/BTU/h	3800 / 13.000
Luchtvermogen	m <sup>3</sup> /h	500
Opgevangen vloeistof	l/h	1,2
Tijdschakelaar	h	24
Spanning	V ~ Hz	230 / 50
Vermogensopname koeling	Watt	1300
Vermogensopname verwarming	Watt	1350
Koelmiddel		R 407 c / ca: 1080g
Geluidsniveau:	Binnen	≤ 41 dB (A)
	Buiten	≤ 51 dB (A)
Afmetingen:	Binnen cm	89 x 30 x 18
	Buiten cm	76 x 54 x 26
Gewicht:	Binnen kg	10,5
	Buiten kg	38

**Beschrijving van de belangrijkste eigenschappen**

- Automatische werkwijze – zorgt voor een aangename kamertemperatuur
- Ontvochtigingsfunctie – zorgt voor een aangename luchtvochtigheid
- Ventilatiefunctie – laat de kamerlucht circuleren
- Timerfunctie – in- of uitschakeltijd van 1 tot 24 uur programmeerbaar
- Swingfunctie – luchtuitlaatlamellen elektrisch verstelbaar
- Slaapfunctie – verhogen van de kamertemperatuur en zachte loop van het binnenapparaat terwijl u slaapt.

## Veiligheidsbepalingen

- Lees de veiligheidsbepalingen alvorens het toestel te gebruiken.
- Dit zijn zeer belangrijke veiligheidsmaatregelen die u ook moet naleven.
- Bewaar deze gebruiksaanwijzing na het lezen.
- Zorg ervoor dat de drainageleiding reglementair aangesloten is. Anders komt er water vrij.
- **Waarschuwing!**  
Verleng de kabel niet en gebruik geen meervoudige contactdoos. Er kan brandgevaar ontstaan door een slechte elektrische verbinding, slechte isolatie en het overschrijden van de toegelaten spanning.
- **Verwijder al het vuil van de stekker en stop deze vast in het stopcontact. Vuile stekkers kunnen elektrische schokken veroorzaken.**
- **Waarschuwing!**  
Trek de stekker niet uit het stopcontact wanneer het toestel nog werkt.
- Laat koude lucht niet langdurig op het toestel blazen.
- Schakel het toestel onmiddellijk uit en trek de stekker uit het stopcontact wanneer zich een abnormale situatie voordoet (bv. brandgeur). Neem contact op met uw servicepartner.
- Steek geen vingers of stokken in de openingen waar de lucht binnen komt en buiten gaat.
- Herstel de airconditioninginstallatie niet zelf. Neem in elk geval contact op met uw servicepartner.
- Trek de stekker niet aan de kabel uit het stopcontact. Houd de stekker vast en trek hem zo uit het stopcontact, anders kan de kabel op die plaats beschadigd worden.
- Alvorens het toestel schoon te maken moet het uitgeschakeld worden en moet de stekker uit het stopcontact gehaald worden.
- Raak de schakelaars niet met natte handen aan.
- Maak de installatie niet schoon met water.
- Zet geen planten of dieren op een plaats waar zich een directe koude luchtstroom bevindt. Daardoor kunnen planten en dieren schade oplopen.
- Gebruik geen brandbare schoonmaakmiddelen. Zo kunnen brand en vervormingen ontstaan.
- Wanneer het toestel samen met andere verwarmingstoestellen gebruikt wordt, moet er af en toe verlucht worden. Anders kan er een tekort aan zuurstof ontstaan.
- Gebruik dit toestel niet voor doeleinden waarvoor het niet bedoeld is. Leg geen levensmiddelen, precisie-instrumenten, planten, dieren, verf, enz. op het toestel.
- Houd geen brandende voorwerpen in de buurt van het toestel, deze kunnen door de naar buiten komende lucht aangewakkerd worden.
- Trek de stekker uit het stopcontact wanneer het toestel lange tijd niet gebruikt wordt. Opgestapeld stof kan brand veroorzaken.
- Stap niet op het toestel voor buiten, leg hier ook geen voorwerpen op.
- Gebruik geen wankel of verroest onderstel.
- Laat het toestel niet te lang werken bij een open deur of raam of bij zeer hoge luchtvochtigheid. Wanneer de airconditioninginstallatie lange tijd in de koelfunctie werkt bij een hoge luchtvochtigheid (hoger dan 80%), kan condenswater uit het toestel druppelen.
- Zet het toestel niet op een wankel ondergrond wanneer u het uit de houder in de muur nemen.
- Zorg ervoor dat het condenswater vrij kan weglopen. Bij een slechte afvoer van condenswater kan waterschade ontstaan.
- Raak de metalen delen van het toestel voor binnen niet aan wanneer u de luchtfilter er uit neemt. U kunt zich bezeren.
- Installeer het toestel niet in een kamer waar brandbaar gas vrij kan komen. Het vrijgekomen gas kan zich opstapelen en een ontploffing veroorzaken.
- Schakel het toestel uit en trek de stekker uit het stopcontact tijdens een onweer. De elektrische delen zouden beschadigd kunnen worden.
- Aarding!
- Er is een aardingsader geïnstalleerd in de netkabel (stekker), vervang deze dan ook niet.
- Voor elektrische veiligheid raden wij u aan een FI-veiligheidsschakelaar te gebruiken.
- U kunt deze airco niet zelf ingebruikstellen of aansluiten!  
Koeltechnisch en elektrotechnisch mag de installatie enkel door een STEK-gecertificeerd installatiebedrijf worden aangesloten en in bedrijf worden gesteld. Indien u niet aan deze voorwaarde voldoet vervalt met onmiddellijke ingang de door Einhell gegeven garantie.
- Een verkeerde montage kan leiden tot schade aan personen en voorwerpen.

**Beschrijving van de onderdelen:**

Toestel voor binnen

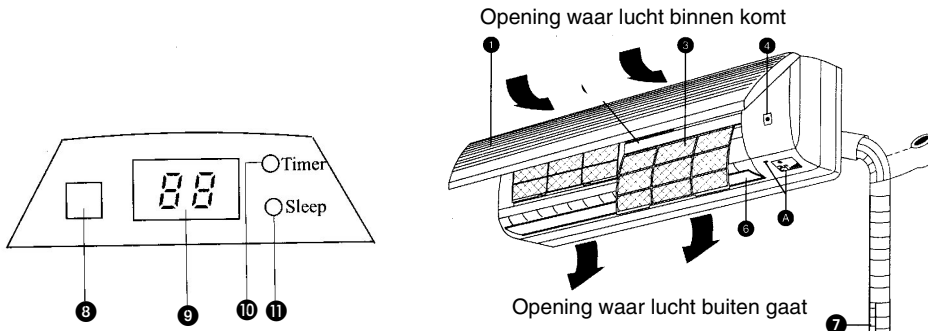

- 1 Luchtaanzuigklep
- 3 Luchtfilter
- 4 Noodschakelaar
- 5 Afstandsbediening
- 6 Lamellen
- 7 Waterslang
- 8 Ontvanger voor afstandsbediening
- 9 Aanduiding
- 10 LED "Timer AAN"
- 11 LED "Sleep AAN"
- 12 Stroomkabel
- 13 Luchtuitlaatrooster

**⚠ Let op!**

Het toestel voor binnen moet correct op het toestel voor buiten aangesloten worden. Anders kan het toestel door een verkeerde installatie beschadigd worden.

Toestel voor buiten

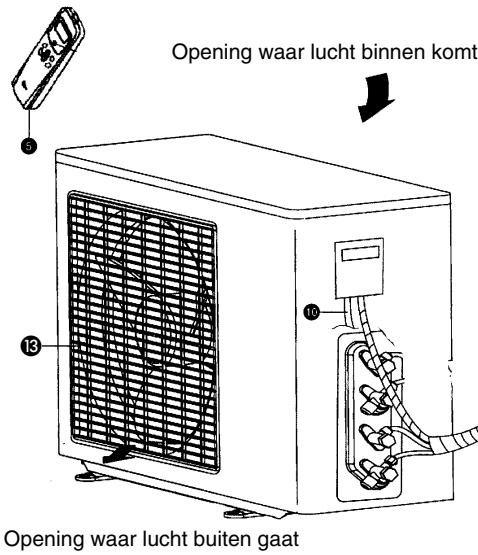

### Openen



Trek aan de onderste uiteinden van het aanzuigrooster. Het rooster klapt open (ca. 25°) en blijft deze positie houden.

Tip: Probeer het rooster niet verder te openen dan 70°. Dan kan het rooster beschadigd worden.

### Sluiten

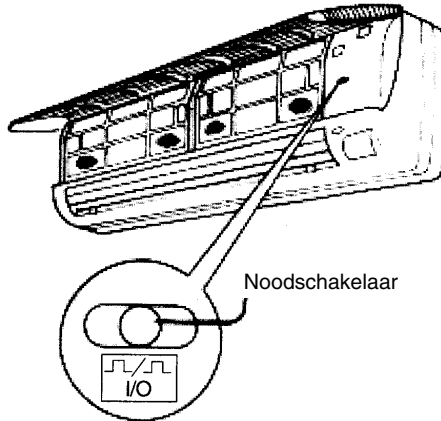

Deze schakelaar kan als noodschakelaar gebruikt worden voor het in- en uitschakelen van de installatie indien de afstandsbediening niet meer werkt.

#### Vorbereitung van de werking met afstandsbediening

- Het ontvangersignaal gaat ongeveer 6 meter ver.
- Wanneer u op de ON/OFF-toets drukt, klinkt in het toestel voor binnen 1-2 x een signaal om aan te geven dat het toestel het signaal heeft opgevangen.
- Wanneer u niets hoort, nogmaals drukken.
- Spring zorgvuldig om met de afstandsbediening, laat deze niet vallen of leg deze niet op een vochtige plaats om te vermijden dat ze slecht gaat werken. Monteer de afstandsbediening aan de muur zodat het signaal door de ontvanger in het toestel voor binnen opgevangen kan worden.

#### Vervanging van de batterijen!

- Wanneer het signaal van de afstandsbediening zwak is of wanneer de aanduiding op de afstandsbediening bijna niet meer leesbaar is, moeten de batterijen **onmiddellijk** vervangen worden.
- De juiste polariteit is van groot belang voor de batterijen in de afstandsbediening.
- Beide batterijen moeten altijd nieuw en van dezelfde fabrikant zijn.

#### Wanneer de afstandsbediening niet juist werkt (noodbediening)

Indien de afstandsbediening niet juist werkt (lege batterijen of verkeerde werking), kan u de noodschakelaar gebruiken.

- Toestel aan: Na het drukken op de noodschakelaar, wordt het toestel uitgeschakeld.
- Het apparaat is uitgeschakeld: na het indrukken van de noodknop schakelt het apparaat over naar de automatische modus. Het verstellen van de lamellen gebeurt dan eveneens automatisch.

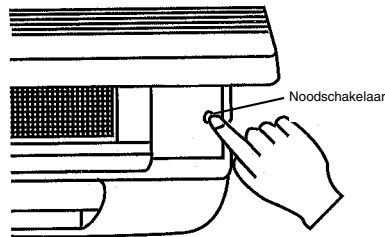

## ● Afstandsbediening

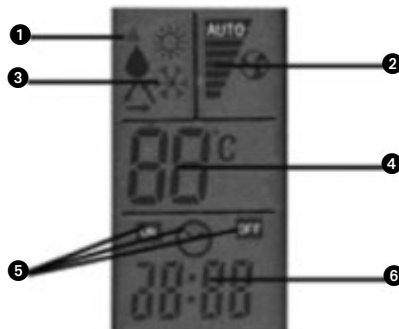
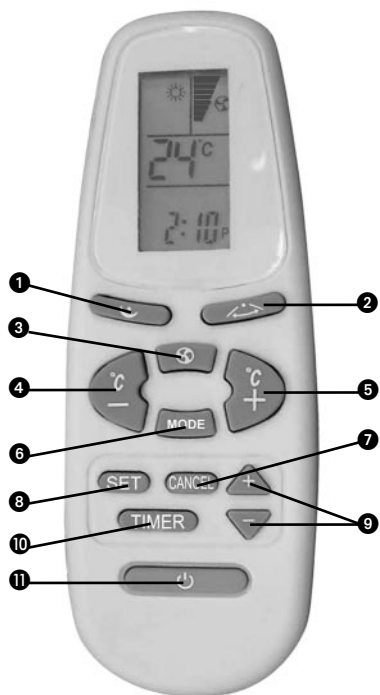

- 1 Toets van de slaapfunctie
- 2 Toets voor het horizontaal afstellen van de lamellen
- 3 Keuzetoets voor de ventilatortoeren
- 4 Toets voor het verlagen van de temperatuur
- 5 Toets voor het verhogen van de temperatuur
- 6 Keuzetoets bedrijfsmodus
- 7 Annuleertoets
- 8 Bevestigingstoets
- 9 Toetschakelaar tijdafstelling
- 10 Tijdschakelklok toets AAN / UIT
- 11 AAN / UIT toets

### Aanduiding:

- 1 Signaalaanduiding
- 2 Aanduiding van de ventilatortoeren
- 3 Aanduiding van de bedrijfsmodus
- 4 Aanduiding van de temperatuur
- 5 Aanduiding tijdschakelklok AAN / UIT
- 6 Aanduiding van de tijd

**Opmerking:** Terwijl het apparaat werkt verschijnen niet alle aanduidingen tegelijkertijd op het LCD-display van de afstandsbediening.

## Benamingen en functies van de toetsen

### ● 1 Toets van de slaapfunctie

De slaapfunctie wordt geactiveerd door 1 x op de toets te drukken (de LED op het display van het binnenapparaat brandt). Als u een tweede keer op de toets drukt, wordt de functie terug gedeactiveerd.

### ● 2 Toets voor het horizontaal afstellen van de lamellen

Druk 1 x op de toets om de lamellen horizontaal elektrisch te verstellen. De luchtstroom wordt OP / AF ingesteld. Door twee keer de toets in te drukken kunt u de lamellen arrêteren

### ● 3 Keuzetoets voor de ventilatortoeren

Elke keer dat u op de toets drukt veranderen de ventilatortoeren in volgende volgorde:

**extra hoog toerental ⇒ hoog toerental ⇒ laag toerental ⇒ extra zacht**

### ● 4 Toets voor het verlagen van de temperatuur

Als u 1 x op de toets drukt, wordt de afgestelde temperatuur met 1° C verlaagd. Als u de toets langer dan 1 seconde blijft indrukken, wordt de afgestelde temperatuur met een snelheid van 4° C per seconde verlaagd. De laagste afstelbare temperatuur is 16° C.

### ● 5 Toets voor het verhogen van de temperatuur

Als u 1 x op de toets drukt, wordt de afgestelde temperatuur met 1° C verhoogd. Als u de toets langer dan 1 seconde blijft indrukken, wordt de afgestelde temperatuur met een snelheid van 4° C per seconde verhoogd. De hoogste afstelbare temperatuur is 32° C.

### ● 6 Keuzetoets bedrijfsmodus

Met deze toets kunt u de verschillende bedrijfsmodi kiezen. Elke keer dat u op de toets drukt gaat de bedrijfsmodus veranderen:

**Auto ⇒ koelen ⇒ ontvochtigen ⇒ ventilator ⇒ verwarmen**

**Opmerking:** SKA 2501 C is zonder verwarmingsfunctie.

### ● 7 Annuleertoets

Met deze toets kunt u de afstelling van de tijdschakelklok annuleren.

### ● 8 Bevestigingstoets

Druk op de toets om de actuele tijd of afstelling van de tijdschakelklok te bevestigen.

### ● 9 Toetsschakelaar tijdafstelling

Met de beide toetsen kunt u de actuele tijd of de tijdschakelklok afstellen. Als u 1 tot 5 seconden de toets blijft indrukken, verandert de tijdaanduiding drie keer per seconde (eenheid: 10 minuten). Na vijf seconden verandert de tijdaanduiding tien keer per seconde (eenheid: 10 minuten).

### ● 10 Tijdschakelklok toets AAN / UIT

Met deze toets kunt u de tijdschakelklok afstellen. Elke keer dat u op de toets drukt wordt het volgende weergegeven:

**ON ⇒ OFF ⇒ ON**

### ● 11 AAN / UIT toets

Dient om het apparaat in of uit te schakelen.

## Aanduiding

### ● 1 Signaalaanduiding

verschijnt kort bij het correct drukken van de afstandsbediening

### ● 2 Aanduiding van de ventilatortoeren

Druk op de toets " ", de ventilatortoeren worden aangeduid. Aangeduid wordt "extra hoog", "hoog", "laag" of "extra zacht"

### ● 3 Aanduiding van de bedrijfsmodus

Als u op de bedrijfsmodustoets drukt, wordt de bedrijfsmodus aangeduid.

**Auto ⇒ koelen ⇒ ontvochtigen ⇒ ventilator ⇒ verwarmen**

**Opmerking:** SKA 2501 C is zonder verwarmingsfunctie.

### ● 4 Aanduiding van de temperatuur

De afgestelde na te streven temperatuur wordt aangeduid. In de modus "ventilator" wordt de temperatuur niet aangeduid.

### ● 5 Aanduiding tijdschakelklok AAN / UIT

De toestand "tijdschakelklok AAN" en "tijdschakelklok UIT" wordt aangeduid. De beide functies kunnen niet tegelijkertijd worden afgesteld.

### ● 6 Aanduiding van de tijd

De actuele tijd wordt aangeduid.



## Inzetten van de batterijen

- Open het deksel van het batterijvak in pijlrichting.
- Plaats er twee nieuwe batterijen in. Let zeker op de juiste polariteit.
- Sluit het deksel van het batterijvak.
- Na het inzetten van de batterij knipperen de aanduidingen voor "uur" en "minuut". De tijd moet worden afgesteld. Zie "afstellen van de tijd".
- Voor gebruik van de afstandsbediening dient u zich ervan te vergewissen dat het binnenapparaat reeds aangesloten is op het netstopcontact.

**Let op: verwijder de oude batterijen naar behoren.**

### Modus "automatisch"

- Druk op de toets 6 "bedrijfsmodus" en kies "automatisch".
- Druk op de toets "4" of "5", teneinde de gewenste temperatuur van 16° C t/m 32° C af te stellen.
- Druk op de toets "3". U kunt voor de ventilatoroeren kiezen tussen "extra hoog", "hoog", "laag" of "extra zacht".
- Druk op de toets "11", de airconditioning start in de modus "automatisch".  
Druk opnieuw op de toets om de airconditioning uit te schakelen.

### Modus koelen / verwarmen

**(Opmerking:** SKA 2501 C is zonder verwarmingsfunctie.)

- Druk op de toets 6 "bedrijfsmodus" teneinde de modus "koelen" of "verwarmen" te kiezen.
- Druk op de toets "4" of "5", teneinde de gewenste temperatuur van 16° C t/m 32° C af te stellen.
- Druk op de toets "3". U kunt voor de ventilatoroeren kiezen tussen "extra hoog", "hoog", "laag" of "extra zacht".
- Druk op de toets "11", de airconditioning start in de modus "koelen" of "verwarmen".  
Druk opnieuw op de toets om de airconditioning uit te schakelen.

### Modus "ventilator"

- Druk op de toets 6 "bedrijfsmodus" teneinde de modus "ventilator" te kiezen.
- Druk op de toets "3". U kunt voor de ventilatoroeren kiezen tussen "extra zacht", "laag", en "hoog".
- Druk op de toets "11", de airconditioning start in de modus "ventilator".  
Druk opnieuw op de toets om de airconditioning uit te schakelen.

#### Aanwijzing:

Bij de modus "ventilator" kan de temperatuur niet

worden afgesteld. De ventilatoroeren "extra hoog" kunnen niet worden ingesteld.

### Modus "ontvochtigen"

- Druk op de toets 6 "bedrijfsmodus" teneinde de modus "ontvochtigen" te kiezen.
- Druk op de toets "4" of "5", teneinde de gewenste temperatuur van 16° C t/m 32° C af te stellen.
- Druk op de toets "11", de airconditioning start in de modus "ontvochtigen".  
Druk opnieuw op de toets om de airconditioning uit te schakelen.

#### Aanwijzing:

Bij de modus "ontvochtigen" worden de ventilatoroeren automatisch afgesteld op "EXTRA ZACHT".

### Modus "tijd afstellen"

- Blijf 3 seconden de toets 8 "bevestiging" indrukken. De tijdaanduiding begint te knipperen.
- Druk op de toets "-" of "+" teneinde de actuele tijd af te stellen.
- Druk opnieuw op de toets 8 "bevestiging".

#### Aanwijzing:

De actuele tijd kan alleen worden afgesteld als de modus "vooraf kiezen van de tijd" gedeactiveerd is.

### Modus "vooraf kiezen van de tijd" (timer)

#### Automatische inschakeltijd afstellen

Is het apparaat uitgeschakeld, kunt u de automatische inschakeltijd afstellen. Het apparaat wordt na de ingestelde tijdsduur automatisch ingeschakeld.

**Aanwijzing:** Om de inschakeltijd te programmeren, moet het apparaat op de netspanning zijn aangesloten.

- Druk op de toets voor 10 "tijdschakelklok" en kies de functie "inschakelen". Het symbool verschijnt op het display van de afstandsbediening.
- Druk op de toets 9 "-" of "+" en stel de gewenste tijd af. (De automatische inschakeltijd kan in het bereik van maximaal 24 uur in stappen van telkens 10 minuten worden afgesteld).
- Druk op de toets 8 "bevestiging". De afstelprocedure van de "automatische inschakeltijd" is beëindigd.

#### Automatische uitschakeltijd afstellen

- Druk op de toets voor 10 "tijdschakelklok" en kies de functie "uitschakelen". Het symbool verschijnt op het display van de afstandsbediening.
- Druk op de toets 9 "-" of "+" en stel de gewenste tijd af. (De automatische uitschakeltijd kan in het

bereik van maximaal 24 uur in stappen van telkens 10 minuten worden afgesteld).

- Druk op de toets 8 "bevestiging". De afstelprocedure van de "automatische uitschakeltijd" is beëindigd.

#### **Wissen van de tijdafstelling**

- Druk op de toets 7 "wissen" om alle tijdafstellingen te wissen.

#### **Modus "automatische slaapfunctie"**

- Druk op de toets "1" de LED op het display van het binnenapparaat gaat branden.
- De automatische slaapfunctie verhoogt of verlaagt de temperatuur met enkele graden Celsius binnen de eerste twee uur.
- De automatische slaapfunctie wordt na ca. 7 uur automatisch gedeactiveerd.

**Aanwijzing:** De slaapfunctie wordt uitgeschakeld door op de toets 6 "bedrijfsmodus" of 11 "AAN / UIT" te drukken. Bij de modus "automatische slaapfunctie" worden de ventilatoroeren automatisch afgesteld op "EXTRA ZACHT".

#### **Aanwijzing**

- Richt de afstandsbediening op de ontvanger in het binnenapparaat van de airconditioning.
- Het signaal van de afstandsbediening heeft een maximale reikwijdte van 6 m.
- Hindernissen tussen de afstandsbediening en de ontvanger verhinderen de signaalontvangst.
- Behandel de afstandsbediening zorgvuldig, laat ze niet vallen of leg ze niet op een vochtige plaats om een verkeerde werkwijze te vermijden.
- Stel de afstandsbediening niet bloot aan de felle zon of nabij zijnde warmtebronnen.
- Indien het signaal van de afstandsbediening zwak is of de aanduiding op de afstandsbediening nauwelijks leesbaar is, dient u de batterijen onmiddellijk te vervangen.
- Belangrijk is de juiste polariteit van de batterijen in de afstandsbediening. De beide batterijen moeten altijd nieuw en van hetzelfde merk zijn.
- Wordt de afstandsbediening een tijdje niet gebruikt, verwijdert u best de batterijen.

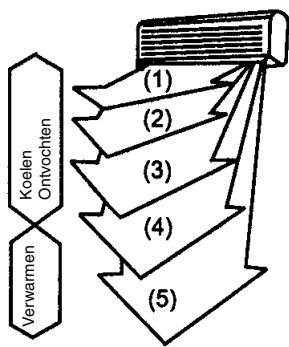

Aanbevolen gebied voor de luchtstroming af / op.  
Justeer met de "Swing"-knop, kies "koelen", "verwarmen" (SKA 3501 C+H)  
of "ontvochtigen".

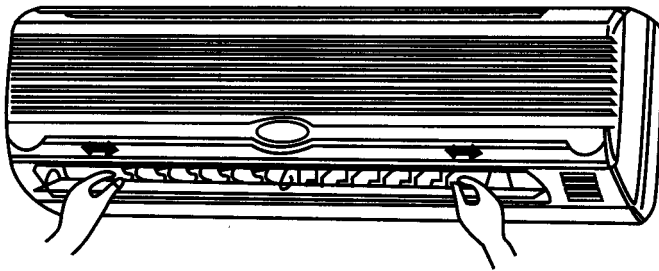

De linker en rechter stromingsrichting kunnen ingesteld worden.

U stelt deze zaken in alvorens het toestel in gebruik te nemen. Tijdens het gebruik draaien de lamellen en kunnen de vingers geklemd raken.

**Let op:**

Schakel het toestel uit, trek de stekker uit het stopcontact alvorens het toestel schoon te maken. De hoge snelheid van de ventilatoren kan verwondingen veroorzaken.

Maak het toestel binnen enkel schoon met een zachte doek.

Gebruik geen benzine, verdunningen, schuurmiddel, poetsproducten, enz. omdat anders het toestel beschadigd kan worden.

**Schoonmaaktip**

1. Maak de luchtfilter schoon en plaats hem weer terug op zijn oorspronkelijke plaats.
2. Aansluitingen voor toevoer en afvoer aan het toestel voor binnen en buiten moeten vrij zijn en niet bedekt of geblokkeerd worden.

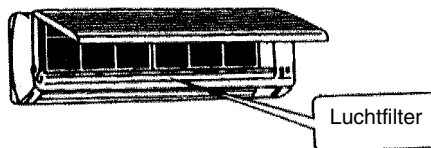

**Verzorgingsmaatregelen**

Voor het schoonmaken:

Trek de stekker uit het stopcontact.

**Schoonmaakmaatregelen**

Wanneer de airconditioninginstallatie lange tijd niet gebruikt wordt:

1. Laat eerst de ventilator 3-4 uur draaien, om het toestel volledig te drogen. Stel daarna de hoogst mogelijke temperatuur in zolang de ventilator draait.
2. Zet het toestel uit en trek de stekker uit het stopcontact.

**Let op:**

Trek steeds de stekker uit het stopcontact wanneer het toestel lange tijd niet gebruikt wordt. Het opgestapelde stof kan brand veroorzaken.

3. Haal de batterijen uit de afstandsbediening.

## Mogelijke fouten en probleemoplossing

Controleer volgende punten alvorens u contact opneemt met de klantendienst:

### Het toestel werkt niet. Controleer volgende punten:

1. Is er netspanning aan het stopcontact?
2. Controleer de beveiliging van het stopcontact!
3. Staat de tijdschakelaar ingesteld?

### Het toestel koelt niet voldoende!

#### Controleer volgende punten:

1. Is de temperatuur goed ingesteld?
2. Is de luchtfilter vuil? Maak hem schoon en plaats hem terug.
3. Zijn de in- en uitgangen van het toestel buiten geblokkeerd?
4. Is de slaapfunctie misschien overdag ingesteld?
5. Zijn de verbindingen tussen het toestel binnen en buiten niet meer dicht? Misschien is er te weinig koelvloeistof voorhanden. In dit geval moet u uw servicepartner contacteren.

### De afstandsbediening werkt niet!

**(Let op: de afstandsbediening werkt enkel in een straal van 6 meter rond het toestel binnen.)**

1. Zijn de batterijen nog in orde? Vervangen!
2. Zijn de batterijen juist geplaatst? Let op de polariteit!

### Controleer volgende punten bij stroomuitval:

Druk op de AAN/UIT-schakelaar na stroomuitval.

Wanneer de problemen niet verholpen zijn na het controleren van de bovenstaande zaken, schakelt u het toestel uit en neemt u best contact op met de bevoegde servicepartner.

## Mogelijke fouten en probleemoplossing

### Probleem

### Oorzaak

Na het drukken op de starttoets begint het toestel na 3 minuten nog niet te werken via de microprocessor.

Dit is geen fout maar een bescherming van de compressor. Oefen nog even geduld.

Er klinken ernstige geluiden.

Dit is geen fout.  
Deze spanningsgeluiden ontstaan door het samentrekken en uitzetten van de voorste plaat door temperatuurverschillen.

Er komt een vreemde geur in de kamer.

Dit is geen fout.  
Het airconditioningtoestel laat ook deeltjes uit muren, vloerkleden, vasttapijt, rook, meubels en kleding in de lucht circuleren.

De ventilator stopt bij het ontvochten..

Dit is geen fout.  
De temperatuur stijgt wanneer er water verdampt aan de warmteverdeler van het toestel binnen.

U hoort water stromen.

Dit is geen fout.  
Dit is eventueel het uitzetten van de koelvloeistof in de installatie.

De luchtstroom verandert automatisch tijdens het gebruik.

Dit is geen fout.  
De ventilatielamellen draaien naar een horizontale positie om het druppelen te vermijden wanneer de lucht ongeveer 1 uur lang in de koel- of ontvochtingsfunctie naar onderen geblazen werd. Wanneer de uitgeblazen lucht te koud is, wordt deze ook horizontaal uitgeblazen.

Er klinkt een klik-geluid in het toestel binnen.

Dit is geen fout.  
Dit is meestal het ruisen van de ventilator of de compressor wanneer deze aan- of uitgeschakeld wordt.

Vanuit het toestel binnen klinkt een dof geruis.

Dit is geen fout.  
Dit geruis is afkomstig van het koelmiddel in de installatie.

Er druppelt water uit het toestel buiten.

Dit is geen fout.  
Tijdens het koelen worden de buis of de verbindingstukken afgekoeld om het condensaat te vormen. Tijdens het ontvriezen of verwarmen kan verdampingscondensaat druppelen. Tijdens het verwarmen kan ook water uit de warmteverspreider druppelen.

De lucht wordt niet meteen uitgeblazen in de verwarmingsmodus.

Dit is geen fout.  
De lucht wordt pas uitgeblazen wanneer deze verwarmd is.

De airconditioninginstallatie schakelt zichzelf uit tijdens het verwarmen.

Het toestel buiten befrist bij lage buitentemperaturen (onder ca. +7°C). Verwarmen bij een buitentemperatuur onder ca. +7°C is niet mogelijk.

## Belangrijke montageaanwijzingen

### Keuze van de plaats van inbouw van het toestel binnen

- De luchtstroom mag niet geblokkeerd worden.
- De gekoelde lucht moet in elke hoek van de kamer verspreid kunnen worden.
- De maximumafstand bij de standaarduitrusting tussen het binnen- en buitenapparaat bedraagt 4 m.
- Monteer de installatie aan een vaste muur om trillingen te vermijden.
- Directe zonnestralen moeten vermeden worden.
- Let op een lichte condensaatvoer.

### Keuze van de plaats van inbouw van het toestel buiten

- Het toestel mag ook bij hevige windstoten geen schade oplopen.
- Let op een goede verluchting en stofvrije omgeving, directe regenval en zonnestralen moeten vermeden worden.
- Let erop dat de geluiden tijdens het gebruik en de vrijkomende lucht geen overlast vormen voor de burens.
- Monteer de installatie vast op een onderconstructie om verhoogd lawaai en trillingen te vermijden.
- Vermijd plaatsen waar brandbaar gas of lekken kunnen voorkomen.
- De montagevoeten van de installatie moeten zorgvuldig vastgemaakt worden indien de installatie ver daarboven gemonteerd wordt.

### Let op

U kunt deze airco niet zelf ingebruikstellen of aansluiten!  
 Koeltechnisch en elektrotechnisch mag de installatie enkel door een STEK-gecertificeerd installatiebedrijf worden aangesloten en in bedrijf worden gesteld. Indien u niet aan deze voorwaarde voldoet vervalt met onmiddellijke ingang de door Einhell gegeven garantie.

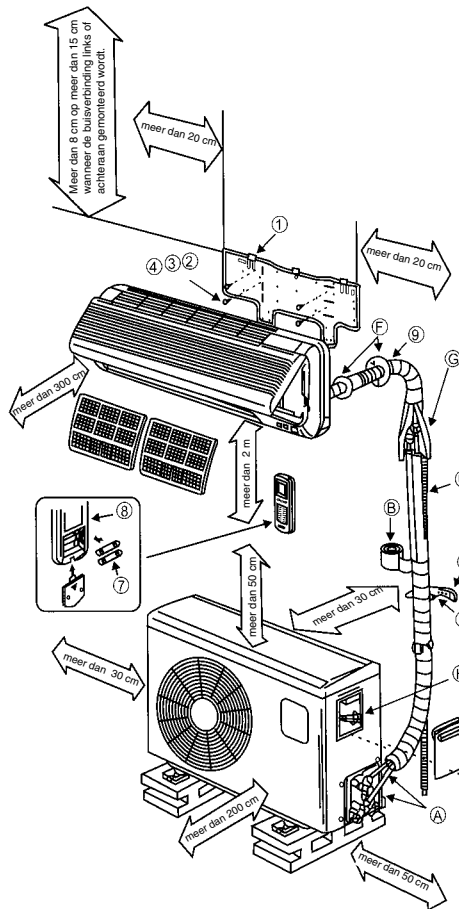

## Montage-instructies:

**Zorg ervoor dat de voorhanden zijnde netspanning overeenkomt met de netspanning die op het gegevensbordje aangegeven is.**

- Beveilig het toestel apart.
- U kunt deze airco niet zelf ingebruikstellen of aansluiten!  
Koeltechnisch en elektrotechnisch mag de installatie enkel door een STEK-gecertificeerd installatiebedrijf worden aangesloten en in bedrijf worden gesteld. Indien u niet aan deze voorwaarde voldoet vervalt met onmiddellijke ingang de door Einhell gegeven garantie.
- Een verkeerde montage kan tot schade aan personen en voorwerpen leiden.
- Draag tijdens de montage gehoor- en gezichtsbescherming en werkhandschoenen.

### Opmerking bij de elektrische aansluiting!

Kies een voldoende gemiddelde voor de aanvoer. De gele/groene ader mag enkel als ondersteuning gebruikt worden en in geen geval als spanningsleider. Bij een vaste elektrische aansluiting van het toestel moet deze via een scheiding van minstens 3 mm open ruimte (vb. LS-schakelaar) van het net te scheiden zijn. Zorg eerst voor de verbinding tussen het toestel binnen en het toestel buiten en zorg dan voor aansluiting op het net. Zorg ervoor dat de hele installatie spanningsvrij is. Zorg ervoor dat de installatie niet per ongeluk zichzelf kan inschakelen.

## 1. Keuze plaats van montage

### Toestel binnen

1. De openingen waar de lucht binnen komt en buiten gaat mogen niet bedekt zijn, zodat de lucht in de hele kamer verspreid kan worden.
2. Monteer het toestel binnen zo dat er slechts een korte afstand is door de muur tussen het toestel binnen en buiten.
3. Let erop dat de drainagebuis geen buigingen vertoont en zonder stijging naar buiten gelegd kan worden.
4. Vermijd het plaatsen naast een warmtebron, hoge luchtvochtigheid of ontvlambaar gas.
5. Kies een plaats die stabiel genoeg is voor de montage, zodat het toestel niet aan trillingen blootgesteld wordt.
6. Zorg ervoor dat de montage ordelijk en netjes uitgevoerd wordt.

7. Zorg ervoor dat er voldoende plaats is voor latere herstellings- en servicewerkzaamheden.
8. Het toestel moet minstens 1 m van elektrische toestellen en installaties verwijderd zijn, vb. TV, radio, computer, enz.
9. Kies een plaats waar het toestel makkelijk te bereiken is, om een filter schoon te maken of te vervangen.

### Toestel buiten

1. Kies een plaats waar de burens niet gestoord worden door geluiden of naar buiten geblazen lucht.
2. Kies een plaats waar zeker voldoende luchttoevoer aanwezig is.
3. De openingen waar de lucht binnen komt en buiten gaat mogen niet afgedekt zijn.
4. De plaats moet voldoende stabiel zijn voor montage en trillingen.
5. Er mag geen gevaar bestaan wegens brandbaar gas of vrijkomend gas door corrosie.
6. Zorg ervoor dat de installatie volgens de voorschriften geplaatst wordt.

### Let op:

**Volgende punten kunnen tot storingen leiden. Neem contact op met uw servicepartner, zodat er zich later geen storingen voordoen.**

### Volgende montageplaatsen moeten worden vermeden

- Een plaats waar olie (machineolie) opgeslagen wordt.
- Een plaats met een hoog zoutgehalte.
- Een plaats met zwavelbronnen, bv. zones met kuurbaden.
- Een plaats waar radiozenders en versterkingsantennes, lastoestellen of medische toestellen gebruikt worden.
- Een plaats waar het toestel buiten direct blootgesteld wordt aan zonlicht. In dit geval dient u voor schaduw te zorgen. Deze schaduw mag ook de luchtstroom niet hinderen.
- Een plaats in de buurt van warmte- en dampbronnen.
- Een plaats met sterke stofontwikkeling.
- Een plaats waar openbaar verkeer is.
- Een plaats met andere abnormale omstandigheden.

### Let op!

- De richting van de uitgeblazen lucht moet met de hoofdwindrichting overeenkomen.
- De installatie mag niet op plaatsen met agressieve lucht werken.



- De minimumafstanden moeten in acht genomen worden (zie Belangrijke montageaanwijzingen).
- Het toestel binnen en het toestel buiten mogen enkel vertikaal gemonteerd worden.

## 2. Montageonderdelen

Voor de montage dient u te controleren of alle montageonderdelen aanwezig zijn.

Positie	Naam	Aantal
1	Montageplaat	1
2	Kap voor muuropening	2
3	Afstandsbediening	1
4	Batterij micro LR03 1,5V	2
5	Kunststofwikkelband	1
6	Isolatieband	1
7	Afdichtingsmassa	1

## 3. Montage van het toestel binnen

Let zeker op de montageaanwijzingen.

### 3.1 Voor de montage

- Kies de plaats van het toestel binnen (let op de voorafgaande tips voor de keuze van de plaats).
- Kijk of de voorhanden zijnde netspanning overeenkomst met de netspanning die op het gegevensbordje aangegeven staat. Deze spanning moet dezelfde zijn.
- De leidingen voor het koelmiddel moeten geïsoleerd zijn met het bijgeleverde materiaal.

### 3.2 De montageplaat aanbrengen

- De montageplaat voor het toestel binnen moet horizontaal aan de muur gemonteerd worden. Houd u zeker aan de opgegeven afstanden. Duid de plaats aan en boor de bevestigingsgaatjes en schroef de montageplaat met pluggen en schroeven vast. Om trillingen van het toestel binnen te voorkomen moet u er op letten dat er geen tussenruimte is tussen de muur en de montageplaat.

### 3.3 Gat door de muur boren

- Boor met een boorkroon van 65mm van binnen naar buiten een gat in de muur voor de leidingen in een hoek van 5° naar buiten dalend. Schuif

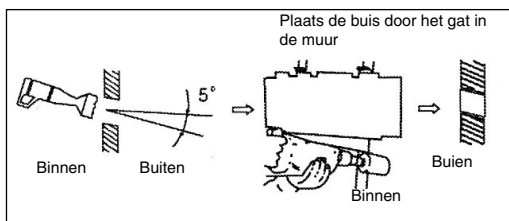

daarna de buis om door de muur te stoppen op zijn plaats in het gat.

### 3.4 Buis voor afvoer van condenswater aanbrengen

- Deze buis moet met een afdalende helling naar buiten toe gemonteerd worden. Vermijd zeker buigingen en knikken. Het uiteinde van de buis mag niet in een houder liggen die vol water kan lopen. Wanneer er water in de afvoerbuis blijft zitten, kan waterschade optreden.
- Schuif de bijkomende afvoerbuis op de steun van de afvoerbuis aan het toestel binnen. Maak deze aansluiting goed vast met kleefband. Wikkel het gedeelte van de afvoerbuis in het gat in de muur goed in met isolatiemateriaal en nog 10 cm verder aan de binnen-en buitenkant.

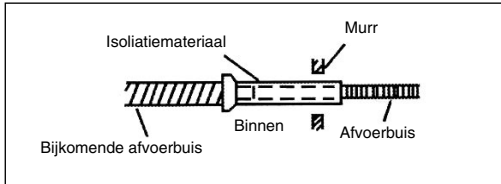

### 3.5 Omwikkelen van de leidingen

- Let erop dat de leiding voor de aansluiting op het net niet naar buiten geleid wordt. Alle buizen, elektrische leidingen en de waterafvoerbuis moeten met bijgeleverde beschermende band omwikkeld worden. Naargelang de leidingen naar links of naar rechts geleid worden, moet de andere leiding verwijderd worden uit het toestel binnen.

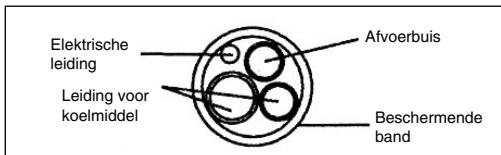

### 3.6 Eindmontage van het toestel binnen

- Stop de hoeveelheid leidingen door het gat in de muur.
- Hang het toestel binnen op de bovenste haken van de montageplaat en laat het onderaan op zijn plaats schuiven.
- Stop de hoeveelheid leidingen tussen het omhulsel van het toestel binnen en de muur. Isoleer de leidingen met een warmtebescherming om waterdamp te voorkomen.
- Afdichtingsmassa aanbrengen tussen muurwerk en buisleidingen.
- De kap voor de muuropening van buiten over het

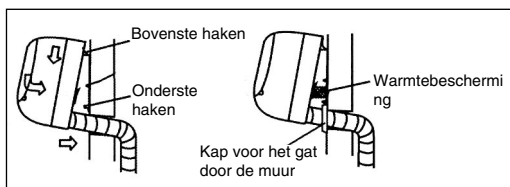

pakket leidingen steken.

## 4. Bevestiging van het toestel buiten

Let zeker op de montageaanwijzingen.

### 4.1 Voor de montage

- Kies de plaats van het toestel buiten (let op de bovenstaande aanwijzingen voor de keuze van de plaats).
- Kijk of de voorhanden zijnde netspanning overeenkomst met de netspanning die op het gegevensbordje aangegeven staat. Deze spanning moet dezelfde zijn.
- Het verschil tussen binnen- en buitenapparaat kan met de ingesloten stukken maximaal 4 m bedragen.
- Wanneer het toestel buiten hoger geplaatst wordt dan het toestel binnen, let er dan op dat er een boog gemaakt wordt in de leiding voor het koelmiddel die lager ligt dan de onderkant van het toestel binnen.
- Bevestig de afvoer voor het condenswater op de bodem van het toestel buiten.

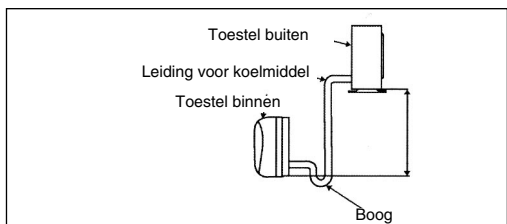

### 4.2 Montage van het toestel buiten

- Het toestel buiten kan met pluggen en schroeven aan de grond of aan een muurconsole (vb. speciale onderdelen art.nr. 23.651.55) bevestigd worden. Gebruik hiervoor de gaten in het toestel.

## 5. Aansluiting van de leidingen voor koelmiddel

### 5.1 Belangrijke opmerkingen

- Let erop dat het koelmiddel niet in het milieu terecht mag komen.
- Bij onjuiste omgang met koelmiddel kan u

schade aan uw gezondheid oplopen. Draag voor uw eigen veiligheid bij de omgang met koelmiddel werkhandschoenen en een veiligheidsbril.

- De werkplaats moet altijd goed verlucht worden. Roken is niet toegelaten.
- Het toestel mag niet werken zonder aansluiting van de leidingen voor koelmiddel, anders gaat het toestel stuk.

### Let op

1. Servicewerkzaamheden mogen enkel door een professioneel bedrijf uitgevoerd worden. Vraag hiervoor onze lijst met servicepartners.
2. Wanneer de verbindingsleiding die spanning levert tussen het toestel binnen en het toestel buiten beschadigd is, contacteert u best een professioneel bedrijf.
3. Wanneer de netleiding beschadigd is, moet deze door een elektricien vervangen worden.
4. Opmerking:
  - a) De maximale lengte van de koelmiddelgeving in de basisuitrusting bedraagt 4 meter.
  - b) Wanneer het toestel buiten hoger hangt dan het toestel binnen moet in de leiding voor koelmiddel een boog gemaakt worden die lager ligt dan het toestel binnen.

## 6. Elektrische aansluiting

- Afdekking van de aansluiting op het buitenapparaat verwijderen.
- Elektrische leiding volgens het figuur aansluiten; de aansluiting van de veiligheidsleider in acht nemen.
- Elektrische leiding met ontlastingsklem op het buitenapparaat beveiligen.
- Afdekking van de aansluiting op het buitenapparaat aanbrengen.

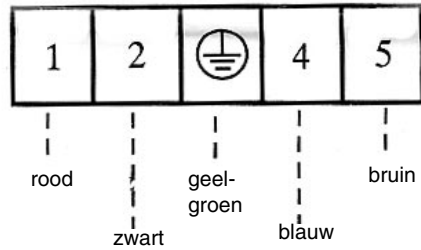

## Opmerkingen

1. Eigenhandige aanpassingen aan het toestel worden niet gedekt door onze garantie.
2. Schade aan personen of zaken door defecten door het personeel van het bedrijf, de opslag, het transport of de levering vallen onder de aansprakelijkheid van de betreffende personen die de schade veroorzaakt hebben.
3. Wij zijn niet aansprakelijk bij schade door defecte producten die door onjuiste eigen montage door de gebruiker ontstaan zijn (of ook de montage door andere dan de door ons goedgekeurde partners, of aanpassingen na een geslaagde montage).
4. Wij zijn niet aansprakelijk bij schade door defecte producten die ontstaan is door de onderhoudswerkzaamheden van de gebruiker zelf (of door onderhoudswerkzaamheden door een derde, niet door ons goedgekeurde partner die de gebruiker heeft gevraagd).
5. Wij zijn niet aansprakelijk bij schade door defecte producten door onderspanning onder 217 V ~, of bij overspanning van 243 V ~ en overmacht.
6. Wij zijn niet aansprakelijk bij schade door defecte producten door een onjuist gebruik van de gebruiker.
7. Een beschadigde stroomkabel mag enkel door de aangeduide speciale stroomkabel vervangen worden.
8. Trek de stekker uit het stopcontact wanneer de airconditioninginstallatie niet gebruikt wordt.

ISC GmbH  
Eschenstraße 6  
D-94405 Landau/Isar

## Konformitätserklärung



- (D)** erklärt folgende Konformität gemäß EU-Richtlinie und Normen für Artikel
- (GB)** declares conformity with the EU Directive and standards marked below for the article
- (F)** déclare la conformité suivante selon la directive CE et les normes concernant l'article
- (NL)** verklaart de volgende conformiteit in overeenstemming met de EU-richtlijn en normen voor het artikel
- (E)** declara la siguiente conformidad a tenor de la directiva y normas de la UE para el artículo
- (P)** declara a seguinte conformidade de acordo com a directiva CE e normas para o artigo
- (S)** förklarar följande överensstämmelse enl. EU-direktiv och standarder för artikeln
- (FIN)** ilmoittaa seuraavaa Euroopan unionin direktiivien ja normien mukaista yhdenmukaisuutta tuotteelle
- (DK)** erklærer herved følgende samsvar med EU-direktiv og standarder for artikkel
- (RUS)** заявляет о соответствии товара следующим директивам и нормам ЕС
- (HR)** izjavljuje sljedeću uskladenost s odredbama i normama EU za artikal.
- (RO)** declară următoarea conformitate cu linia directoare CE și norme valabile pentru articolul.
- (TR)** ürün ile ilgili olarak AB Yönetmelikleri ve Normları gereğince aşağıdaki uygunluk açıklama masını sunar.
- (GR)** δηλώνει την ακόλουθη συμφωνία σύμφωνα με την Οδηγία ΕΕ και τα πρότυπα για το προϊόν
- (I)** dichiara la seguente conformità secondo la direttiva UE e le norme per l'articolo
- (DK)** attesterer følgende overensstemmelse i henhold til EU-direktiv og standarder for produkt
- (CZ)** prohlašuje následující shodu podle směrnice EU a norem pro výrobek.
- (H)** a következő konformitást jelenti ki a termékerekre vonatkozó EU-irányvonalak és normák szerint
- (SLO)** pojasnjuje sledečo skladnost po smernici EU in normah za artikel.
- (PL)** deklaruje zgodność wymienionego poniżej artykułu z następującymi normami na podstawie dyrektywy WE.
- (SK)** vydáva nasledujúce prehlásenie o zhode podľa smernice EÚ a noriem pre výrobok.
- (BG)** декларира следното съответствие съгласно директивите и нормите на ЕС за продукта.

### Klima-Splitanlage SKA 2501 C

- |  |   |
|--|---|
| <input type="checkbox"/> 98/37/EG                        | <input type="checkbox"/> 87/404/EWG       |
| <input checked="" type="checkbox"/> 73/23/EWG_93/68/EEC  | <input type="checkbox"/> R&TTED 1999/5/EG |
| <input type="checkbox"/> 97/23/EG                        | <input type="checkbox"/> 2000/14/EG:      |
| <input checked="" type="checkbox"/> 89/336/EWG_93/68/EEC | <input type="checkbox"/> 95/54/EG:        |
| <input type="checkbox"/> 90/396/EWG                      | <input type="checkbox"/> 97/68/EG:        |
| <input type="checkbox"/> 89/686/EWG                      |   |

**EN 55014-1; EN 55014-2; EN 61000-3-2; EN 61000-3-3;  
EN 60335-1+A11; EN 60335-2-40**

Landau/Isar, den 13.12.2004

  
Weichselgartner  
Leiter QS Konzern

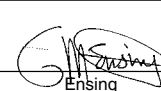
  
Ensing  
Leiter Technik EC

Art.-Nr.: 23.651.60 I.-Nr.: 01014  
Subject to change without notice

Archivierung: 2365160-07-4155050-E

ISC GmbH  
Eschenstraße 6  
D-94405 Landau/Isar

## Konformitätserklärung



- (D)** erklärt folgende Konformität gemäß EU-Richtlinie und Normen für Artikel
- (GB)** declares conformity with the EU Directive and standards marked below for the article
- (F)** déclare la conformité suivante selon la directive CE et les normes concernant l'article
- (NL)** verklaart de volgende conformiteit in overeenstemming met de EU-richtlijn en normen voor het artikel
- (E)** declara la siguiente conformidad a tenor de la directiva y normas de la UE para el artículo
- (P)** declara a seguinte conformidade de acordo com a directiva CE e normas para o artigo
- (S)** förklarar följande överensstämmelse enl. EU-direktiv och standarder för artikeln
- (FIN)** ilmoittaa seuraavaa Euroopan unionin direktiivien ja normien mukaista yhdenmukaisuutta tuotteelle
- (DK)** erklærer herved følgende samsvar med EU-direktiv og standarder for artikkel
- (RUS)** заявляет о соответствии товара следующим директивам и нормам ЕС
- (HR)** izjavljuje sljedeću uskladenost s odredbama i normama EU za artikl.
- (RO)** declară următoarea conformitate cu linia directoare CE și norme valabile pentru articolul.
- (TR)** ürün ile ilgili olarak AB Yönetmelikleri ve Normları gereğince aşağıdaki uygunluk açıklama masını sunar.
- (GR)** δηλώνει την ακόλουθη συμφωνία σύμφωνα με την Οδηγία ΕΕ και τα πρότυπα για το προϊόν
- (I)** dichiara la seguente conformità secondo la direttiva UE e le norme per l'articolo
- (DK)** attesterer følgende overensstemmelse i henhold til EU-direktiv og standarder for produkt
- (CZ)** prohlašuje následující shodu podle směrnice EU a norem pro výrobek.
- (H)** a következő konformitást jelenti ki a termékek-re vonatkozó EU-irányvonalak és normák szerint
- (SLO)** pojasnjuje sledečo skladnost po smernici EU in normah za artikel.
- (PL)** deklaruje zgodność wymienionego poniżej artykułu z następującymi normami na podstawie dyrektywy WE.
- (SK)** vydáva nasledujúce prehlásenie o zhode podľa smernice EÚ a noriem pre výrobok.
- (BG)** декларира следното съответствие съгласно директивите и нормите на ЕС за продукта.

### Klima-Splitanlage SKA 3501 C+H

- |  |   |
|--|---|
| <input type="checkbox"/> 98/37/EG                        | <input type="checkbox"/> 87/404/EWG       |
| <input checked="" type="checkbox"/> 73/23/EWG_93/68/EEC  | <input type="checkbox"/> R&TTED 1999/5/EG |
| <input type="checkbox"/> 97/23/EG                        | <input type="checkbox"/> 2000/14/EG:      |
| <input checked="" type="checkbox"/> 89/336/EWG_93/68/EEC | <input type="checkbox"/> 95/54/EG:        |
| <input type="checkbox"/> 90/396/EWG                      | <input type="checkbox"/> 97/68/EG:        |
| <input type="checkbox"/> 89/686/EWG                      |   |

**EN 55014-1; EN 55014-2; EN 61000-3-2; EN 61000-3-3;  
EN 60335-1+A11; EN 60335-2-40**

Landau/Isar, den 13.12.2004

  
Weichselgartner  
Leiter QS Konzern

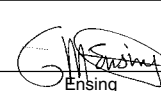
  
Ensing  
Leiter Technik EC

Art.-Nr.: 23.652.10 I.-Nr.: 01014  
Subject to change without notice

Archivierung: 2365210-07-4155050-E

# GARANTIEURKUNDE

Auf das in der Anleitung bezeichnete Gerät geben wir 2 Jahre Garantie, für den Fall, dass unser Produkt mangelhaft sein sollte. Die 2-Jahres-Frist beginnt mit dem Gefahrenübergang oder der Übernahme des Gerätes durch den Kunden. Voraussetzung für die Geltendmachung der Garantie ist eine ordnungsgemäße Wartung entsprechend der Bedienungsanleitung sowie die bestimmungsgemäße Benutzung unseres Gerätes.

**Selbstverständlich bleiben Ihnen die gesetzlichen Gewährleistungsrechte innerhalb dieser 2 Jahre erhalten.** Die Garantie gilt für den Bereich der Bundesrepublik Deutschland oder der jeweiligen Länder des regionalen Hauptvertriebspartners als Ergänzung der lokal gültigen gesetzlichen Vorschriften. Bitte beachten Sie Ihren Ansprechpartner des regional zuständigen Kundendienstes oder die unten aufgeführte Serviceadresse.

ISC GmbH · International Service Center  
Eschenstraße 6 · D-94405 Landau/Isar (Germany)  
Info-Tel. 0180-5 120 509 • Telefax 0180-5 835 830  
Service- und Infoserver: <http://www.isc-gmbh.info>

## **NL** GARANTIE

Op het in de handleiding genoemde toestel geven wij 2 jaar garantie voor het geval dat ons product gebreken mocht vertonen. De periode van 2 jaar gaat in met de gevaarovergang of de overname van het toestel door de klant.

De garantie kan enkel worden geclaimd op voorwaarde dat het toestel naar behoren is onderhouden en gebruikt conform de handleiding.

**Vanzelfsprekend blijven u de wettelijke garantierechten binnen deze 2 jaar behouden.**

De garantie geldt voor het grondgebied van de Bondsrepubliek Duitsland of van de respectievelijke landen van de regionale hoofdverdelers als aanvulling van de ter plaatse geldende wettelijke voorschriften. Gelieve zich tot uw contactpersoon van de regionaal bevoegde klantendienst of tot het hieronder vermelde serviceadres te wenden.

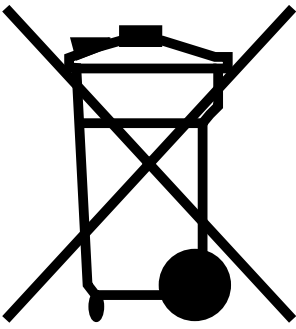

- ④ Recyclagealternatief i.p.v. het verzoek het toestel terug te sturen:

In plaats van het elektrische toestel terug te sturen is alternatief de eigenaar van het toestel gehouden mee te werken aan de adequate recyclage als het eigendom wordt opgegeven. Hiervoor kan het afgedankte toestel eveneens bij een inzamelplaats worden afgegeven waar het toestel wordt verwijderd als bedoeld in de wetgeving in zake afvalverwerking en recyclage. Dit geldt niet voor toebehoorstukken en hulpmiddelen zonder elektrische componenten die bij de afgedankte toestellen zijn bijgevoegd.

- ④ Enkel voor EU-landen

Elektrisch gereedschap hoort niet bij het huisvuil thuis.

Volgens de Europese richtlijn 2002/96/EG op afgedankte elektrische en elektronische toestellen en omzetting in nationaal recht dienen afgedankte elektrische gereedschappen afzonderlijk te worden verzameld en milieuvriendelijk te worden gerecycleerd.

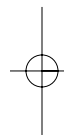
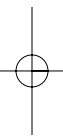

**NL**

Nadruk of andere reproductie van documentatie en geleidepapieren van de producten, geheel of gedeeltelijk, enkel toegestaan mits uitdrukkelijke toestemming van ISC GmbH.

EH 01/2005

