

Ⓢ Bruksanvisning  
Klimatanläggning

Ⓕ Käyttöohje  
Ilmastointilaite

**Einhell**<sup>®</sup>

3

**CE**

Art.-Nr.: 23.600.20

I.-Nr.: 01014

MKA **2000M**

Art.-Nr.: 23.600.50

I.-Nr.: 01014

MKA **3501E**

**S**

**Beskrivning av apparaten**

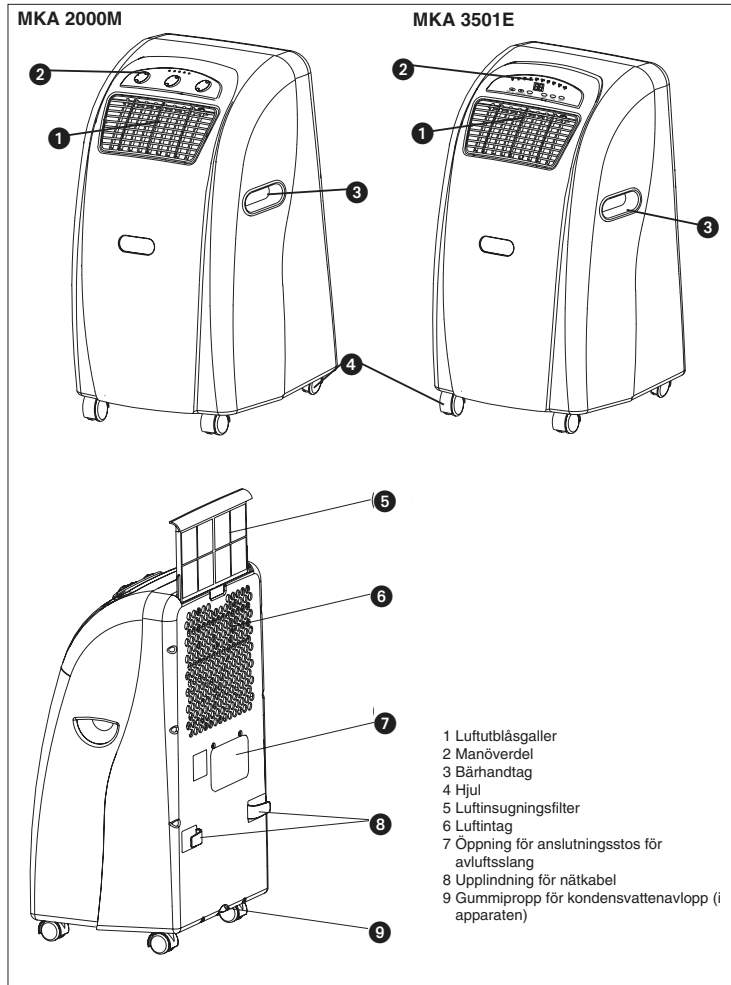

**\* Läs igenom bruksanvisningen noggrant innan du använder apparaten och förvara dessa underlag på en säker plats.**

Vi gratulerar dig till din nya transportabla klimatanläggning. Apparaten är professionell och erbjuder maximal komfort för många år framöver, under förutsättning att den används enligt instruktionerna som ges i bruksanvisningen. Läs alltså noga igenom bruksanvisningen och förvara den på en säker plats så att du vid behov kan hitta avsedd information.

#### Före användning

1. Ställ alltid den transportabla apparaten på en säker yta.
2. Anslut apparaten till rätt stickuttag.
3. Anslut avluftsslansen till klimatanläggningen.

#### Tekniska data

##### MKA 2000 M

Mängd kylmedel	440 g
Kylprestanda	6 000 BTU/tim 1 510 Kcal/tim 1 758 W
Nätspänning	230 V - 50 Hz
Effektförbrukning/ström	530 W/2,38 A
Luftgenommatning max.	440 cbm/tim
Rummets volym	55 m <sup>3</sup>
Avfuktning/prestanda	21,6 l/dag
Fläkthastighet	2
Timer	1-8 tim
Termostat	18 - 32°C
Mått (BxDxH)	40 x 37,7 x 75 cm
Nettovikt	27 kg

##### MKA 3501 E

Mängd kylmedel	480 g
Kylprestanda	12 000 BTU/tim 3 024 Kcal/tim 3 529 W
Nätspänning	230 V - 50 Hz
Effektförbrukning/ström	850 W/4,2 A
Luftgenommatning max.	520 cbm/tim
Rummets volym	110 m <sup>3</sup>
Avfuktning/prestanda	31,2 l/dag
Fläkthastighet	2
Timer	1-12 tim
Termostat	18 - 32°C
Mått (BxDxH)	40 x 37,7 x 75 cm
Nettovikt	31 kg

**Obs!** Dessa förbrukningsvärden har mätts upp vid 27°C rumstemperatur och 60 % luftfuktighet.

#### Viktiga säkerhetsanvisningar

##### Undvik olyckor

- Kontrollera att den elektriska anslutningen stämmer.
- Kontrollera att apparaten har installerats korrekt enligt instruktionerna i bruksanvisningen.
- Se till att barn eller personer som är påverkade av läkemedel eller alkohol inte vistas i närheten av apparaten.
- Använd aldrig denna apparat i närheten av badkar, dusch eller tvättfat.
- Lägg inga föremål på luftöppningarna.
- Minsta tillåtna avstånd till väggen uppgår till 50 cm.
- Dra för gardeiner eller förhängen vid fönstren medan solstrålningen är som starkast eller ställ persiennerna i lämplig vinkel.
- Håll luftfiltret rent. Under normala förhållanden ska filtret rengöras varje månad. Eftersom luftfiltret även tar upp små dammpartiklar, kan det under vissa omständigheter vara nödvändigt att rengöra filtret i tätare intervaller. **Apparaten får absolut inte användas utan filter.**
- När du har slagit på apparaten, ställ fläkten på maximal hastighet och termostaten på maximal kylning. Ställ därefter in LÅG KYLNING och ställ TERMOSTATEN på avsedd temperatur.

##### Ytterligare anvisningar

- Anslut inte klimatanläggningen till förlängningskablar eller grenuttag som samtidigt är kopplade till annan elutrustning.
- Vid kylfunktionen måste den varma avluften ledas ut via slangen. För den bifogade avluftningssatsen krävs en öppning i väggen eller fönstret.
- Dra alltid ut stickkontakten om du inte längre ska använda apparaten eller om underhåll ska genomföras.
- Undvik att apparaten kommer i kontakt med kemikalier.
- Underhåll och reparation får endast genomföras av en ackrediterad elinstallations- eller kylfirma.

**S**

**Tillbehör**

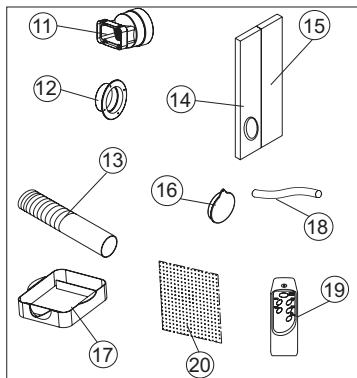

- 11 Avluftsanslutningsstos
- 12 Genomföringsring
- 13 Avluftssläng
- 14 Skumplast (används vid avluftsutblåsning genom öppet fönster)
- 15 Skumplast (används vid avluftsutblåsning genom öppet fönster till den delen av fönstret som fortfarande är öppet). Om möjligt ska ingen ytterligare värme tränga in i rummet utifrån.
- 16 Täckplatta för genomföring genom fönster eller vägg
- 17 Uppsamlingsbehållare för kondensvatten
- 18 Vattenavtappningssläng
- 19 Fjärrkontroll
- 20 Aktivt kolfilter

**Beskrivning av manöverreglage**

**MKA 2000 M**

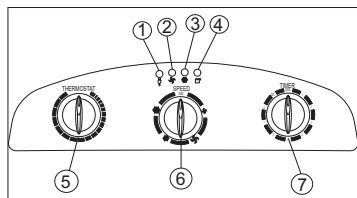

1. Indikering av nätspänning
2. Driftindikering för fläkt
3. Driftindikering för kylning
4. Kondensvattentank, indikering för "Full"
5. Termostat (+18°C till +32°C)
6. Knapp för kylning och fläkt  
Low Fan; High Fan; Low Cool; High Cool och Off-funktion
7. Timer-reglering  
Inställning 1-8 timmar; Apparaten kan slås på/av med timer-regleringen.  
Off = Apparaten har slagits ifrån  
Low Fan = Fläkten roterar långsamt  
High Fan = Fläkten roterar snabbt  
Low Cool = Mindre kylning  
High Cool = Mer kylning

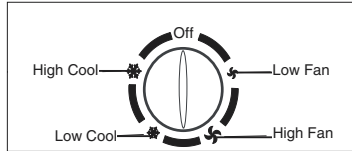

**Ta apparaten i drift**

- STICKKONTAKT** Sätt in stickkontakten i stickuttaget
- STARTA** Ställ timer-regleringen på ON. Apparaten startar då automatiskt. Kylfunktionen startar automatiskt om temperaturen stiger över 23°C. Om temperaturen sjunker under 23°C roterar endast fläkten. Apparaten är igång tills den slås ifrån.
- SLÅ IFRÅN** Vrid timer-regleringen till OFF. Apparaten stannar genast.

**Ställa in temperaturen**  
Ställ in termostaten med hänsyn till avsett klimat. Om termostaten vrids i medsols riktning sänks börtemperaturen.

**Ställa in timern**  
Ställ in timern på avsett värde (1-8 tim). Efter att den inställda tiden har löpt ut slås apparaten ifrån automatiskt.

## Beskrivning av manöverreglage

### MKA 3501 E

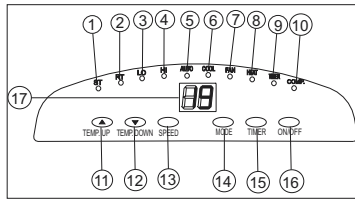

1. Lysdiod "Temperatur-inställning"
2. Lysdiod "Rumstemperatur"
3. Lysdiod "Långsam fläkt"
4. Lysdiod "Snabb fläkt"
5. Lysdiod "Automatikfunktion har ställts in"
6. Lysdiod "Kylfunktion har ställts in"
7. Lysdiod "Fläktfunktion har ställts in"
8. Används ej
9. Lysdiod "Timern aktiverad"
10. Lysdiod "Kompressor kör"
11. Knapp "Varmare"
12. Knapp "Kallare"
13. Knapp "Fläkthastighet"
14. Knapp "Funktion"
15. Knapp för "Timer"
16. Strömbrytare
17. LCD-display

#### Slå på resp. ifrån apparaten

Tryck in strömbrytaren (ON/OFF). Apparaten startar automatiskt. Om omgivningstemperaturen är högre än 23°C kör apparaten med kylningsfunktion

är mellan 20°C och 23°C kör apparaten i fläktfunktion.

Lysdiодerna indikerar apparatens aktuella funktion (se manöverpanel).

**Obs!** Lysdiодen "Kompressor kör" (COMP.) lyser endast om kompressorn verkligen är igång. På LCD-displayen visas aktuell rumstemperatur.

Tryck en gång till på strömbrytaren för att slå ifrån apparaten.

#### Välja funktion

Tryck på knappen "Funktion>" (MODE) i följden "Automatik", "Kylning", "Fläkt". Lysdiодen för motsvarande funktion tänds (se manöverpanel).

#### Ställa in bör-temperatur

Tryck på knappen "Varmare" (TEMP.UP) eller "Kallare" (TEMP.DOWN) för att ställa in avsedd

börtemperatur. Varje gång knappen "Varmare" eller "Kallare" trycks in, visas avsedd börtemperatur på LCD-displayen. I annat fall visas alltid aktuell rumstemperatur på LCD-displayen. Apparaten är standardmässigt inställd på 24°C i kylningsfunktionen.

#### Välja fläkthastighet

Tryck på knappen "Fläkthastighet" (SPEED) för att ställa in avsedd fläkthastighet.

Lysdiодen för motsvarande funktion tänds (se manöverpanel).

Om apparaten står i "Automatikfunktion" (AUTO) kommer fläkthastigheten att väljas automatiskt av apparaten beroende på aktuell rumstemperatur. Motsvarande lysdiод tänds. Knappen "Fläkthastighet" (SPEED) är avaktiverad.

#### Ställa in timern

Tryck på knappen för "Timer" (TIMER) för att ställa in avsedd drifttid (1 - 12 tim). Lysdiодen "Timer aktiverad" (TIMER) lyser. Om timern är inställd kommer apparaten att slås ifrån automatiskt. När knappen "Timer" trycks in, visas automatiskt den inställda tiden på LCD-displayen. Om timern inte har slagits på, kommer apparaten att köra ständigt.

Om du trycker på knappen för "Timer" (TIMER) utan att någon av de andra funktionerna är aktiv, kan du bestämma apparatens inkopplingstid.

Om timern t ex står på "2", kommer apparaten att slås på automatiskt efter två timmar.

Alla funktioner kan även ställas in med den medföljande fjärrkontrollen.

Till fjärrkontrollen krävs 2 st Micro-batterier (AAA).

För att kompressorn ska skonas startar den inte förrän tre minuter efter att apparaten har slagits på. Detsamma gäller vid fränslagning.

Kylsystemet slås ifrån om rumstemperaturen är lägre än värdet som har ställts in på termostaten.

Luftcirkulationen och ventilationen fortsätter som vanligt. Om rumstemperaturen stiger igen, kommer kylningen att slå till på nytt.

**S**

**STÄLLA IN LUFTFLÖDETS RIKTNING**

**1. Justera det horisontala luftgallret**

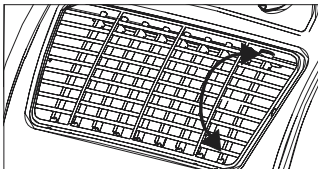

Luftflödets horisontala riktning bestäms av det horisontala luftgallret. Detta måste ställas in för hand.

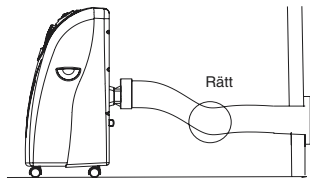

**2. Justera det vertikala luftgallret**

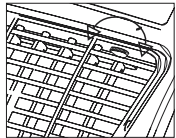

Luftflödets vertikala riktning bestäms av det vertikala luftgallret. Detta måste ställas in för hand.

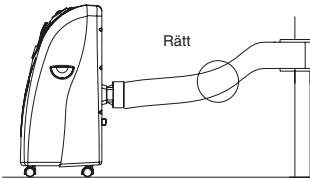

**MONTERA AVLÜFTSSLANGEN**

Använd endast den medföljande avluftsslangen. Avluftsslängens längd kan varieras mellan 300 och 1 500 mm. Den bästa kylprestandan kan uppnås med en så kort avluftssläng som möjligt. Undvik om möjligt vikningar eller kraftiga böjar i avluftsslängen eftersom det annars finns risk för att luften inte kan strömma ut fritt. Om detta inte beaktas finns det risk för att den kompletta apparaten överhettas varefter den slås ifrån. Apparaten kan ta skada.

**Varning!**

Avluftsslängens längd är anpassad till apparatens tekniska specifikation. Förläng inte slangen eftersom det annars finns risk för att störningar uppstår i apparaten.

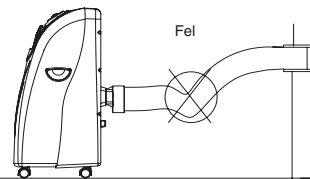

**A) Montera avluftsslangen genom öppet fönster**

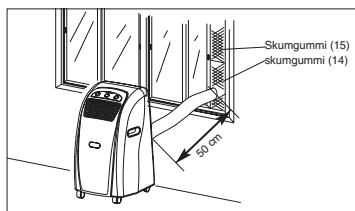

Använd delarna av skumgummi och korta av dem vid behov. För avluftsslagen genom öppningen i skumgummiplattan och vidare till utsidan. Fixera fönstret så att det håller fast skumgummit säkert.  
**Obs!** Vidtag åtgärder så att inga personer kan stiga in genom fönstret.

### B) Montera avluftsslagen genom fönsterruta eller vägg

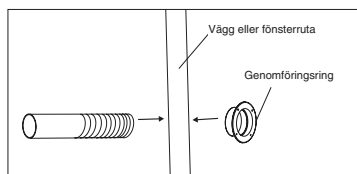
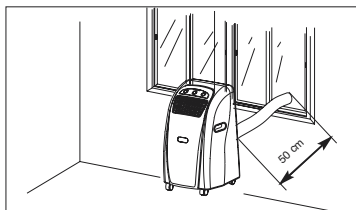

- Skär upp eller borra ett hål med ca 130 mm diameter i rutan resp. väggen.
- Skjut in genomföringsringen utifrån och in och fäst därefter.
- Skjut in avluftsslagen i genomföringsringen.
- Om apparaten inte används måste täckplattan sättas på genomföringsringen från utsidan.

### C) Tappa av kondensvatten med vattentank

**ALLT KONDENSVATTEN MÅSTE TAPPAS AV INNAN APPARATEN TAS UR DRIFT ELLER FLYTTAS.**

Tappa av kondensvatten med tank.

#### Information för MKA 2000 M

När kondensvattenbehållaren är full tänds lysdioden "Kondensvattenbehållare full". Därefter slås kompressorn ifrån automatiskt, medan fläktmotorn fortsätter att köra. Kylfunktionen avbryts.

#### Information för MKA 3501 E

När kondensvattenbehållaren är full, slås kompressorn och fläktmotorn ifrån. Lysdioden "COMP" blinkar.

I ett sådant fall ska behållaren tömmas enligt instruktionerna nedan:

1. Dra ut stickkontakten.
2. Skjut in behållaren (1) under avtappningsskruven (2).
3. Skruva av avtappningsskruven (2).
4. Ta bort pluggen (3).
5. Kondensvattnet rinner ut i uppsamlingskålen.
6. Efter att allt kondensvatten har runnit ut ur behållaren, montera tillbaka pluggen (3) och avtappningsskruven (2).
7. Apparaten kan sedan tas i drift på nytt.

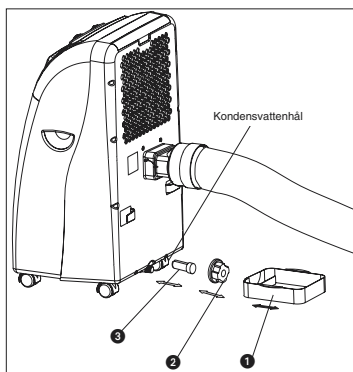

### D) Tappa av kondensvatten med kondensvattenslang

1. Dra ut stickkontakten.
2. Skruva av avloppsskruven (2).
3. Ta bort pluggen (3).
4. Sätt på kondensvattenslangen och fixera med en slangklämma.
5. Avloppsslangen kan förlängas med en Ø 18 mm slang. Använd en passande koppling.

#### Obs!

Avloppsslangen måste ligga med en svag lutning utåt.

**S**

**MKA 2000 M**

Indikeringen "Kondensvattenbehållare full" är ur drift.

**MKA 3501 E**

Lysdiöden "COMP" blinkar inte, eftersom behållaren inte längre kan fyllas.

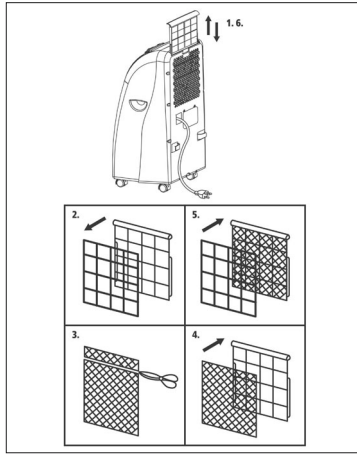
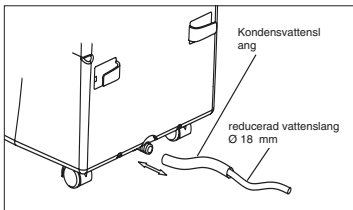
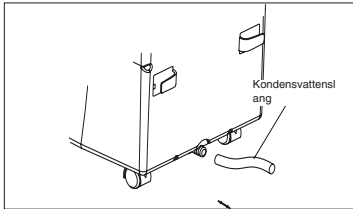
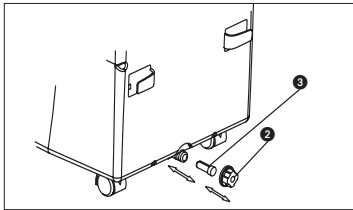

**Underhåll**

1. Dra först ut stickkontakten för att undvika risk för elektriska slag eller brand.
2. Använd endast milda rengöringsmedel och en mjuk trasa för att rengöra filtret och kåpan. Använd aldrig aggressiva medel, bensin, alkohol eller förtunning till rengöring. Sätt inte in filtret på nytt förrän det har torkat.
3. Gör följande i slutet av säsongen: Töm vattenbehållaren, rulla upp nätkabeln, rengör filtret och kåpan, sätt i filtret på nytt (om det är torrt) och packa in apparaten för förvaring (helst i originalkartongen). Lägg inga tunga föremål på apparaten.

**PROBLEMLÖSNING**

Om apparaten används på avsett vis bör inga störningar förekomma. Om störningar ändå skulle uppstå, kontrollera nedanstående möjligheter innan du kontaktar kundtjänst.

**Byta ut kolfilter**

1. Ta bort filterramen
2. Ta bort filterhållaren från filterramen
3. Ta ut kolfiltret ur påsen
4. Lägg in kolfiltret i filterramen
5. Fäst filtret med filterhållaren
6. Skjut in filterramen



Problem	Möjlig orsak
Apparaten startar inte	Har stickkontakten satts i rätt? Finns det spänning i vägguttaget? Ligger rumstemperaturen under den inställda temperaturen? Är kondensvattenbehållaren full?
Apparaten kylar dåligt	Är rummet utsatt för direkt solstrålning? Är dörrar och fönster öppna? Finns det många människor i rummet? Försakar viss utrustning mycket värme i rummet?
Svag fläktprestanda	Är luftslangen tilltäppt? Är filtret nedsmutsat? Är luftintaget eller luftutblåset blockerat?
Apparaten avger buller	Står apparaten på en ojämn yta, eller har den ställts snett?
Kompressorn kör inte	Är kondensvattenbehållaren full? Om kompressorn är överhettad och har slagits ifrån av överhettningsskyddet, måste du vänta tills kompressorn har svalnat.

Efter längre tids drift bör en ackrediterad elinstallations- och kylfirma kontrollera apparaten.

**FIN**

**Laitteen kuvaus**

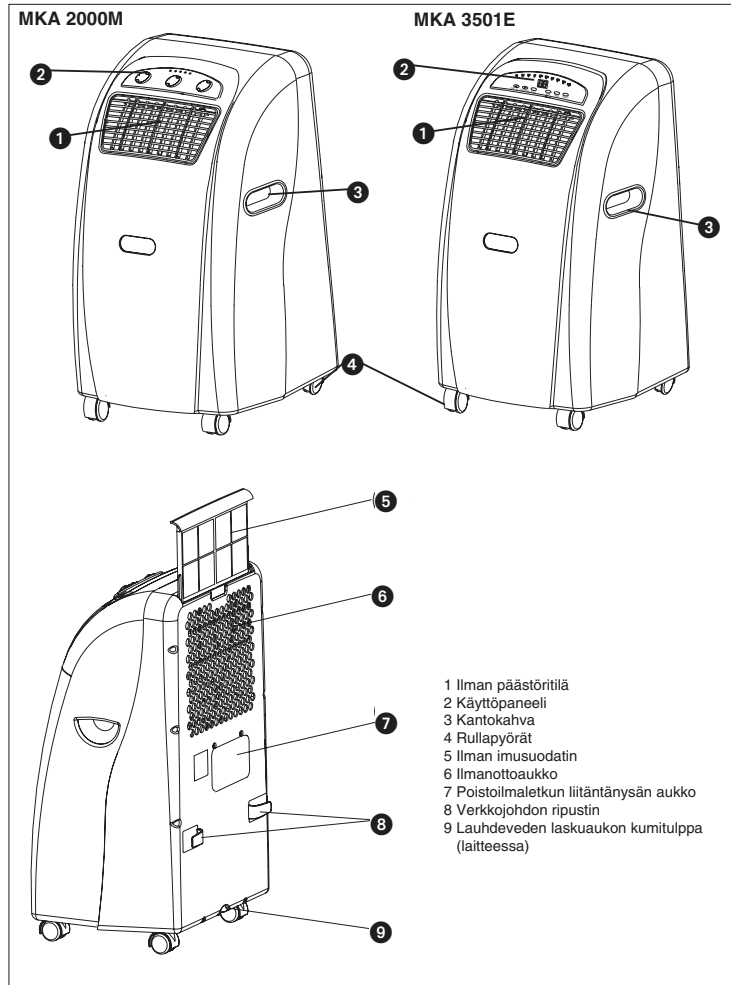

**\* Ole hyvä ja lue tämä käyttöohje tarkoin ennen laitteen käyttöönottoa ja säilytä se hyvin myöhempää tarvetta varten.**

Olet tehnyt hyvän valinnan ostaessasi tämän siirrettävän ilmastointilaitteen. Laite on suunniteltu erittäin ammattitaitoisesti tarjoamaan runsaat mukavuudet. Voit nauttia näistä monen vuoden ajan, kun käytät laitetta aina käyttöohjeen mukaisesti. Lue tämän vuoksi tämä käyttöohje tarkkaavaisesti läpi ja säilytä se hyvin myöhempää tarvetta varten.

### Ennen käyttöä

1. Aseta siirrettävä laite aina tukevalle alustalle.
2. Liitä laite aina oikeantyyppiseen pistorasiaan.
3. Liitä poistoiletku ilmastointilaitteeseen.

### Tekniset tiedot

#### MKA 2000 M

Jäähdytysainemäärä	440 g
Jäähdytysteho	6.000 BTU/t 1510 Kcal/t 1758 wattia
Verkköjännite	230 V - 50 Hz
Tehonotto / sähkövirta	530 W/2,38 A
Ilman läpikulkumäärä kork.	440 m <sup>3</sup> /t
Huoneen koko	55 m <sup>3</sup>
Kuivatusteho	21,6 l/pvä
Tuulettimeen nopeus	2
Ajastin	1-8 t
Termostaatti	18 - 32°C
Mitat (LxSxK)	40 x 37,7 x 75 cm
Nettopaino	27 kg

#### MKA 3501 E

Jäähdytysainemäärä	480 g
Jäähdytysteho	12.000 BTU/t 3024 Kcal/t 3529 wattia
Verkköjännite	230 V - 50 Hz
Tehonotto / sähkövirta	850 W/4,2 A
Ilman läpikulkumäärä kork.	520 m <sup>3</sup> /t
Huoneen koko	110 m <sup>3</sup>
Kuivatusteho	31,2 l/pvä
Tuulettimeen nopeus	2
Ajastin	1-12 t
Termostaatti	18 - 32°C
Mitat (LxSxK)	40 x 37,7 x 75 cm
Nettopaino	31 kg

**Viite:** Kulutusarvot on mitattu +27°C huoneenlämmössä, kun ilmankosteus on 60 %.

### Tärkeitä turvallisuusmääryksiä

#### Tapaturmanehkäisy

- Varmista, että sähköliitäntä on tehty oikein.
- Varmista, että laite on asennettu oikein käyttöohjeen mukaan.
- Lapset sekä lääkeaineiden tai alkoholin vaikutuksen alaiset henkilöt tulee pitää poissa laitteen luota.
- Älä koskaan käytä tätä laitetta kylpyammeiden, suihkukomeroiden tai pesuallaiden lähellä.
- Älä aseta mitään esineitä ilmarakojen päälle.
- Vähimmäisetäisyys seinään on 50 cm.
- Vedä ikkunaverhot ikkunoiden eteen voimakkaimman auringonpaisteen ajaksi tai säädä säleverbhot vastaavasti.
- Pidä ilmansuodattimet puhtaina. Tavallisissa olosuhteissa tulee suodatin puhdistaa kerran kuukaudessa. Koska ilmansuodatin pidättää myös pieniä pölyhiukkasia, saattaa tietyissä tilanteissa olla tarpeen puhdistaa suodatin useamminkin. **Laitetta ei missään tapauksessa saa käyttää ilman suodatinta.**
- Säädä aluksi tuulettimeen nopeus suurimpaan asteeseen ja termostaatti voimakkaimpaan jäähdytykseen. Myöhemmin voit sitten muuttaa säännön ALHAISEEN JÄÄHDYTYKSEEN ja säätää TERMOSTAATIN haluttuun lämpötilaan.

#### Täydentäviä ohjeita:

- Älä käytä jatkojohtoa tai lisäpistoketta, johon on lisätty muitakin laitteita tämän ilmastointilaitteen lisäksi.
- Jäähdytystoiminnossa tulee lämmin poistoilma johtaa letkun avulla ulkoilmaan. Mukana toimitettua poistoilmasarjaa varten tarvitaan aukko seinään tai ikkunaan.
- Vedä verkkopistoke aina irti käytön jälkeen tai kunnossapitotöiden ajaksi.
- Vältä laitteen joutumista kosketuksiin kemikaalien kanssa.
- Huolto- ja kunnossapitotyöt saa suorittaa ainoastaan sähköalan tai jäähdytysalan ammattiliike.

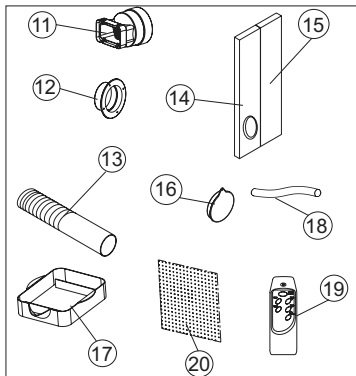
**FIN****Lisävarusteet**

- 11 Poistoilman liitännä  
 12 Läpiveterengas  
 13 Poistoimaletku  
 14 Vaahtomuovi (pannaan avoimeen ikkunaan poistoilmaa ulos päästettäessä)  
 15 Vaahtomuovi (pannaan poistoilmaa ikkunasta ulos päästettäessä ikkunan vielä avonaiseen osaan. Huoneeseen saa tulla vain mahdollisimman vähän lämmintä ilmaa ulkopuolelta.)  
 16 Ikkunaruudun tai seinän läpivientireiän suojus  
 17 Lauhdeveden keräysastia  
 18 Vedenlaskuletku  
 19 Kauko-ohjain  
 20 Aktiivihiihtisuodatin

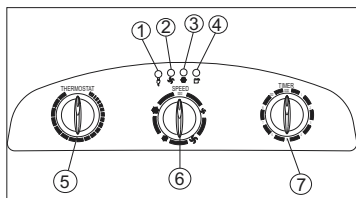
**Käyttölaitteiden selostus****MKA 2000 M**

1. Verkköjännitteen merkkivalo  
 2. Tuulettimen merkkivalo  
 3. Jäähdytyksen merkkivalo  
 4. Lauhdevesisäiliön „Täynnä“-näyttö  
 5. Termostaatti (+18°C - +32°C)  
 6. Jäähdytys- ja tuuletinkatkaisin  
 Low Fan; High Fan; Low Cool; High Cool ja Off-toiminto  
 7. Ajastinsäädin  
 1-8 tunnin säätö; ajastinsäätimellä voidaan laitteisto käynnistää ja sammuttaa.  
 Off = laitteisto sammutettu  
 Low Fan = tuuletin käy hitaasti  
 High Fan = tuuletin käy nopeasti  
 Low Cool = vähemmän jäähdytystä  
 High Cool = enemmän jäähdytystä

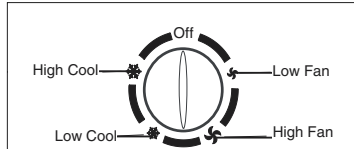
**Laitteen käyttöönotto**

- VERKKOPISTOKE** Työnnä verkkopistoke verkkopistorasiaan
- KÄYNNISTYS** Käännä ajastin ON-asentoon. Laitte käynnistyy sitten automaattisesti. Jos lämpötila on yli 23°C, niin jäähdytys käynnistyy automaattisesti. Jos lämpötila on alle 23°C, niin vain tuuletin käy. Laitte käy edelleen, kunnes se sammutetaan.
- SAMMUTUS** Käännä ajastinsäädin „OFF“-asentoon ja laite sammuu heti.

**Lämpötilan säätö**

Säädä termostaatti haluamaasi asentoon. Myötöpäivään käännettäessä säädetään alhaisempi pitolämpötila.

**Aikakytkimen (ajastimen) asetus**

Säädä aikakytkin haluamaasi aikaan (1-8 tuntia). Kun säädetty aika on kulunut loppuun, niin laite sammuu automaattisesti.

## Käyttölaitteiden selostus

### MKA 3501 E

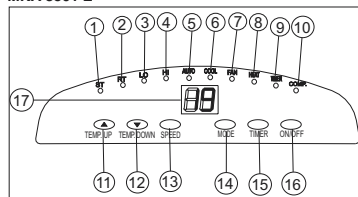

1. Valodiiodi „Lämpötilan säätö“
2. Valodiiodi „Huoneen lämpötila“
3. Valodiiodi „Tuuletin hitaalla“
4. Valodiiodi „Tuuletin nopealla“
5. Valodiiodi „Automaattitoiminto kytketty“
6. Valodiiodi „Jäähdytystoiminto kytketty“
7. Valodiiodi „Tuuletintoiminto kytketty“
8. ei käytössä
9. Valodiiodi „Ajastin kytketty“
10. Valodiiodi „Kompressorin käy“
11. Valintakytkin „Lämpimämpää“
12. Valintakytkin „Viileämpää“
13. Valintakytkin „Tuuletimen nopeus“
14. Valintakytkin „Toiminto“
15. Katkaisin „Ajastin“
16. Päälle-/pois-katkaisin
17. Valokidenäyttö

#### Laitteen päälle- ja poiskytkentä

Paina päälle-/pois-katkaisinta (ON/OFF). Laitte käynnistyy automaattisesti. Jos ympäristön lämpötila on

- yli 23°C, toimii laite jäähdytystoiminnolla
- arvojen 20°C ja 23°C välillä, toimii laite tuuletintoiminnolla.

Laitteen senhetkistä toimintoa vastaavat valodiiodit palavat (kts. kohtaa Käyttöpaneeli).

**Viite:** Valodiiodi „Kompressorin käy“ (COMP.) palaa vain silloin, kun kompressorin todellakin käy. Valokidenäyttöön tulee senhetkinen huoneen lämpötila.

Sammuta laite painamalla päälle-/pois-katkaisinta uudelleen.

#### Toiminnon valinta

Paina valintakytkintä „Toiminto>“ (MODE) järjestyksessä „Automaatti“, „Jäähdytys“, „Tuuletin“. Valittua toimintoa vastaava valodiiodi syttyy (kts. kohtaa Käyttöpaneeli).

#### Lämpötilan pitoarvon säätö

Paina valintakytkintä „lämpimämpää“ (TEMP.UP) tai

„viileämpää“ (TEMP.DOWN) säätääksesi haluamasi lämpötilan pitoarvon. Kun painat valintakytkintä „lämpimämpää“ tai „viileämpää“, niin valokidenäyttöön tulee haluamasi pitoarvo. Muulloin valokidenäytössä on aina senhetkinen huoneen lämpötila. Laitte on säädetty jäähdytystoiminnossa pitoarvoon 24°C.

#### Tuulettimen nopeuden valinta

Paina valintakytkintä „Tuulettimen nopeus“ (SPEED) säätääksesi haluamasi tuulettimen nopeuden. Valittua toimintoa vastaava valodiiodi syttyy (kts. kohtaa Käyttöpaneeli). Jos laite on kytketty „Automaattitoiminnolle“ (AUTO), niin laite valitsee tuulettimen nopeuden automaattisesti huoneen lämpötilasta riippuvasti. Vastaava valodiiodi syttyy. Valintakytkin „Tuulettimen nopeus“ (SPEED) on vailla toimintoa.

#### Ajastimen säätö

Paina katkaisinta „Ajastin“ (TIMER) säätääksesi haluamasi käyttöajan (1 - 12 t). Valodiiodi „Ajastin kytketty“ (TIMER) palaa. Jos ajastintoiminto on säädetty, niin laite sammuu automaattisesti. Kun painat katkaisinta „Ajastin“, niin valokidenäyttöön tulee säätämäsi aika. Jos ajastintoimintoa ei ole kytketty päälle, niin laite käy jatkuvasti. Kun painat katkaisinta „Ajastin“ (TIMER), ilman että jokin muista toiminnoista on kytketty päälle, niin voit määrätä laitteen käynnistysajankohdan. Jos ajastin on säädetty esim. arvoon „2“, niin laite käynnistyy automaattisesti 2 tunnin kuluttua. Kaikki toiminnot voidaan kytkeä myös mukana toimitetulla kauko-ohjaimella. Kauko-ohjaimen tarvitaan 2 kpl MICRO (AAA) paristoja.

Kompressorin kulumisen vähentämiseksi se käynnistyy vasta 3 minuutin kuluttua laitteen käynnistyksestä. Sama viive koskee myös sammutusta.

Jäähdytysjärjestelmä sammuu, kun huoneen lämpötila on alhaisempi kuin termostaattiin säädetty arvo. Ilmankiertotuuletus käy säädettyillä arvoilla edelleen. Kun huoneen lämpötila nousee jälleen, niin jäähdytys käynnistyy uudelleen.

**FIN****ILMANSUUNTAUKSEN SÄÄTÖ****1. Vaakasuorien tuuletusritilöiden säätö:**

Ilmanvirtauksen vaakasuora suuntaus määräytyy vaakasuorien tuuletusritilöiden asennon mukaan. Ne täytyy säätää käsin.

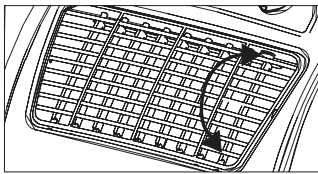
**2. Pystysuorien tuuletusritilöiden säätö:**

Ilmanvirtauksen pystysuora suuntaus määräytyy pystysuorien tuuletusritilöiden asennon mukaan. Ne täytyy säätää käsin.

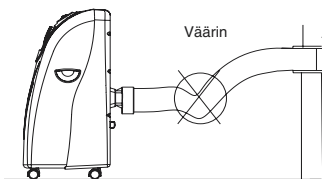
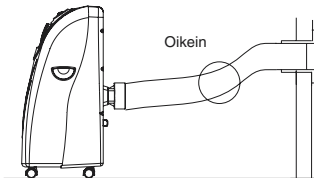
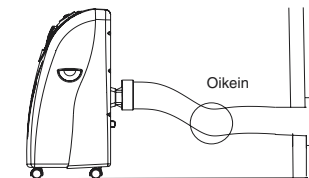
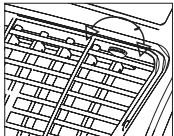
**POISTOILMALETKUN ASENNUS**

Käytä ainoastaan mukana toimitettua poistoilmaletkua. Poistoilman letkun pituutta voidaan muuttaa 300 ja 1500 mm välillä. Parhaan jäähdytystehon saavutat käyttämällä mahdollisimman lyhyitä poistoilmaletkuja. Poistoilmaletkun taitoksia tai jyrkkiä mutkia tulee välttää, jotta poistoilma voi virrata esteettä ulos. Jos tästä ei huolehdita, niin koko laite saattaa ylikuumentua, ja tällöin laite seisahtuu. Tässä yhteydessä laite saattaa vahingoittua.

**Varoitus!**

Poistoilmaletkun pituus on sovitettu laitteen teknisten ominaisuuksien mukaiseksi. Ää pidennä letkua, koska siitä saattaa aiheutua laitteen toimintahäiriötä.

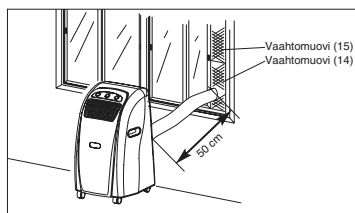
**A) Poistoilmaletkun asennus avoimen ikkunan kautta**

Käytä mukana toimitettuja vaahтомуovikappaleita ja lyhennä niitä tarvittaessa. Vie poistoilmaletku vaahтомуovin aukon läpi ulkoilmaan. Varmista ikkunan kiinnitys avosentoon, jotta vaahтомуovi pysyy tukevasti paikallaan.

**Viite:** Ryhdy tarvittaviin varotoimiin luvattoman ikkunasta sisääntunkeutumisen varalta.

## B) Poistoilmaletkun asennus ikkunanruudun tai seinän läpi

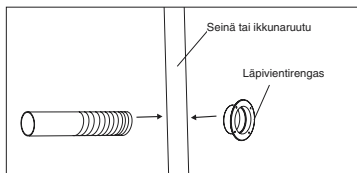
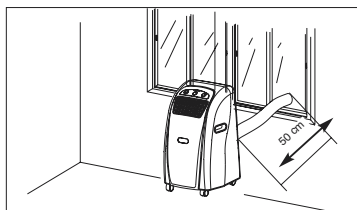

- Leikkaa tai poraa n. 130 mm Ø reikä lasiruutuun tai seinään.
- Työnnä läpivientirengas ulkopuolelta aukkoon ja kiinnitä se paikalleen.
- Työnnä poistoilmaletku läpivientirenkaaseen.
- Kun laitetta ei käytetä, työnnä peitetulppa ulkopuolelta läpivientirenkaaseen.

## C) Lauhdeveden lasku vesisäiliötä käytettäessä

**KOKO LAUHDEVESI TULEE LASKEA POIS ENNEN KUIN LAITE POISTETAAN KÄYTÖSTÄ TAI SIIRRETÄÄN MUUALLE.**

**Lauhdeveden lasku vesisäiliötä käytettäessä**

**Malli MKA 2000 M**

Kun lauhdevesisäiliö on täynnä, palaa merkkivalo „Lauhdevesisäiliö täynnä” ja kompressori pysähtyy automaattisesti, ainoastaan tuuletin moottori käy

edelleen. Jäähdytystoiminto keskeytyy.

**Malli MKA 3501 E**

Kun lauhdevesisäiliö on täynnä, pysähtyvät kompressori ja tuuletin moottori. Valodiodi „COMP” vilkkuu.

Tässä tapauksessa täytyy säiliö tyhjentää seuraavasti:

1. Irroita verkkopistoke.
2. Työnnä säiliö (1) laskuruuvien (2) alapuolelle.
3. Kierrä laskuruuvi (2) irti.
4. Ota tulppa (3) pois.
5. Lauhdevesi valuu keräysastiaan.
6. Kun lauhdevesisäiliö on tyhjentynyt kokonaan, pane tulppa (3) ja laskuruuvi (2) takaisin paikalleen.
7. Siitten voit ottaa laitteen jälleen käyttöön.

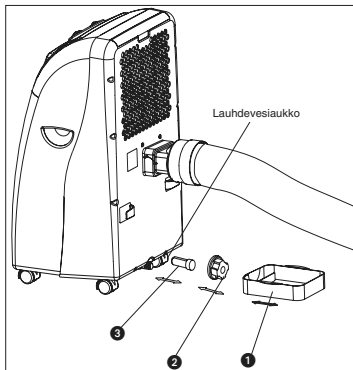

## D) Lauhdeveden lasku lauhdevesiletkua käyttäen

1. Irroita verkkopistoke.
2. Kierrä laskuruuvi (2) irti.
3. Ota tulppa (3) pois.
4. Työnnä lauhdevesiletku liitäntään ja kiinnitä se sinkilällä.
5. Laskuletken voi pidentää 18 mm läpimittaisella letkulla. Käytä tätä varten soveliaista liitoskappaletta.

**Viite:**

Laskuletken tulee vetää hieman alaspäin laskeutuvaksi.

**FIN****MKA 2000 M**

Merkkivalo „Lauhdevesisäiliö täynnä” ei ole käytössä.

**MKA 3501 E**

Valodiodi „COMP.” ei välky, koska säiliö ei voi enää täyttyä.

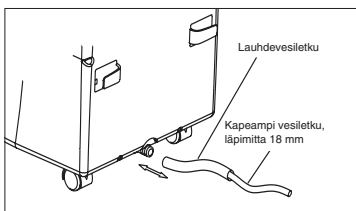
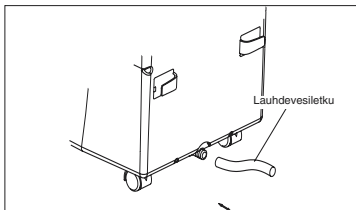
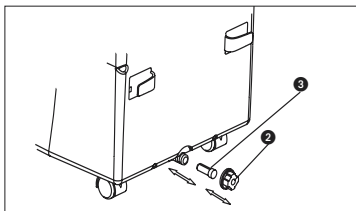
**Hiilisuodattimen vaihto**

1. Ota suodatinkehikko pois
2. Ota suodattimen pidiike suodatinkehikosta
3. Ota uusi hiilisuodatin pussista
4. Pane hiilisuodatin suodatinkehikkoon
5. Kiinnitä suodatin pidikkeellä
6. Työnnä suodatinkehikko paikalleen

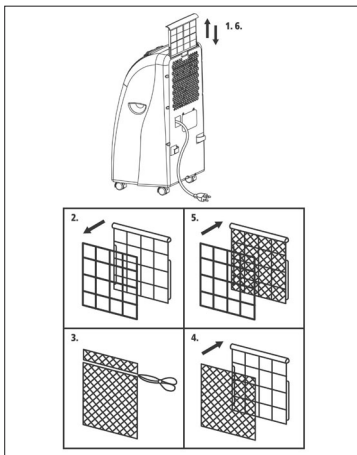
**Kunnossapito**

1. Irroita ensin verkkopistoke, jotta vältät sähköiskun tai tulipalon vaaran.
2. Käytä vain mietoja puhdistusaineita sekä pehmeää riepua suodattimen ja kotelon puhdistukseen. Älä koskaan käytä puhdistukseen syövyttäviä aineita, bensiiniä, alkoholia tai laimennusaineita. Pane suodatin takaisin paikalleen vasta kun se on aivan kuiva.
3. Käyttökauden lopussa tyhjennä vesisäiliö, kelaajaa verkkovoimalla, puhdista suodatin ja kotelo, pane suodatin takaisin paikalleen sen kuivuttua ja pakkaa laite säilytystä varten parhaiten alkuperäislaatikkoonsa. Älä pane mitään painavia esineitä laitteen päälle.

**HÄIRIÖIDEN POISTO**

Jos laitetta käytetään oikein, niin häiriöitä ei pitäisi esiintyä lainkaan. Jos häiriö kuitenkin tulee, tarkasta seuraavat mahdollisuudet ennen kuin otat yhteyttä tekniseen asiakaspalveluun.



Häiriö	Mahdollinen syy
Laite ei toimi	Onko verkkopistoke liitetty kunnolla? Onko verkkopistorasia jännitteellinen? Onko huoneen lämpötila säädettyä lämpötilaa alhaisempi? Onko lauhdevesisäiliö täynnä?
Laite ei jäähdytä tyydyttävästi	Tuleeko huoneeseen suoraa auringonpaistetta? Ovatko ovet ja ikkunat avoimia? Onko huoneessa hyvin paljon ihmisiä? Kehittääkö laite paljon lämpöä huoneeseen?
Vähäinen tuuletusteho	Onko ilmaletku tukkeutunut? Onko suodatin likainen? Onko ilman sisääntulo- tai päästöaukko tukkeutunut?
Laite on liian a kovaääninen	Onko laite asetettu epätasaiselle / vinolle paikalle?
Kompressor ei käy	Onko lauhdevesisäiliö täynnä? Jos kompressor on ylikuumentunut ja kuumenemissuoja on sammuttanut sen, odota, kunnes kompressor on jäähtynyt riittävästi.

Pitemmän käyttöajan jälkeen tulisi laite toimittaa alan ammattiliikkeeseen tarkastettavaksi.

ISC GmbH  
Eschenstraße 6  
D-94405 Landau/Isar

## Konformitätserklärung



- D** erklårt folgende Konformität gemäß EU-Richtlinie und Normen für Artikel  
**GB** declares conformity with the EU Directive and standards marked below for the article  
**F** déclare la conformité suivante selon la directive CE et les normes concernant l'article  
**NL** verklaart de volgende conformiteit in overeenstemming met de EU-richtlijn en normen voor het artikel  
**E** declara la siguiente conformidad a tenor de la directiva y normas de la UE para el artículo  
**P** declara a seguinte conformidade de acordo com a directiva CE e normas para o artigo  
**S** förklarar följande överensstämmelse enl. EU-direktiv och standarder för artikeln  
**FIN** ilmoittaa seuraavaa Euroopan unionin direktiivien ja normien mukaista yhdenmukaisuutta tuotteelle  
**DK** erklærer herved følgende samsvar med EU-direktiv og standarder for artikkel  
**RUS** заявляет о соответствии товара следующим директивам и нормам ЕС  
**HR** izjavljuje sljedeću uskladenost s odredbama i normama EU za artikl.  
**RO** declară următoarea conformitate cu linia directoare CE și normele valabile pentru articolul.
- TR** ürün ile ilgili olarak AB Yönetmelikleri ve Normları gereğince aşağıdaki uygunluk açikla masini sunar.  
**GR** δηλώνει την ακόλουθη συμφωνία σύμφωνα με την Οδηγία ΕΕ και τα πρότυπα για το προϊόν  
**I** dichiara la seguente conformità secondo la direttiva UE e le norme per l'articolo  
**SK** atestujem nasledujúce overensstemmelse i henhold til EU-direktiv og standarder for produkt  
**CZ** prohlašuje následující shodu podle směrnice EU a norem pro výrobek.  
**H** a következő konformitást jelenti ki a termék-re vonatkozó EU-irányvonalak és normák szerint  
**SLO** roglasnjuje sledečo skladnost po smernici EU in normah za artikel.  
**PL** deklaruje zgodność wymienionego poniżej artykułu z następującymi normami na podstawie dyrektywy WE.  
**SK** vydváa nasledujúce prehlásenie o zhode podľa smernice EÚ a noriem pre výrobok.  
**RO** declararea следното съответствие съгласно директивите и нормите на ЕС за продукта.

### Mobile Klimaanlage MKA 2000 M

- |  |   |
|--|---|
| <input type="checkbox"/> 98/37/EG                        | <input type="checkbox"/> 87/404/EWG       |
| <input checked="" type="checkbox"/> 73/23/EWG_93/68/EEC  | <input type="checkbox"/> R&TTED 1999/5/EG |
| <input type="checkbox"/> 97/23/EG                        | <input type="checkbox"/> 2000/14/EG:      |
| <input checked="" type="checkbox"/> 89/336/EWG_93/68/EEC | <input type="checkbox"/> 95/54/EG:        |
| <input type="checkbox"/> 90/396/EWG                      | <input type="checkbox"/> 97/68/EG:        |
| <input type="checkbox"/> 89/686/EWG                      |   |

EN 55014-1/A2; EN 55014-2/A1; EN 61000-3-2; EN 61000-3-3/A1;  
EN 60335-2-40/A1; EN 60335-1/A15

Landau/Isar, den 01.12.2004

*Brunhölzl*

Brunhölzl  
Leiter Produkt-Management

*Landauer*

Landauer  
Produkt-Management

Art.-Nr.: 23.600.20 I.-Nr.: 01014  
Subject to change without notice

Archivierung: 2360020-07-4164350-E

ISC GmbH  
Eschenstraße 6  
D-94405 Landau/Isar

## Konformitätserklärung



- D** erklårt folgende Konformität gemäß EU-Richtlinie und Normen für Artikel  
**GB** declares conformity with the EU Directive and standards marked below for the article  
**F** déclare la conformité suivante selon la directive CE et les normes concernant l'article  
**NL** verklaart de volgende conformiteit in overeenstemming met de EU-richtlijn en normen voor het artikel  
**E** declara la siguiente conformidad a tenor de la directiva y normas de la UE para el artículo  
**P** declara a seguinte conformidade de acordo com a directiva CE e normas para o artigo  
**S** förklarar följande överensstämmelse enl. EU-direktiv och standarder för artikeln  
**FIN** ilmoittaa seuraavaa Euroopan unionin direktiivien ja normien mukaista yhdenmukaisuutta tuotteelle  
**DK** erklærer herved følgende samsvar med EU-direktiv og standarder for artikkel  
**RUS** заявляет о соответствии товара следующим директивам и нормам ЕС  
**HR** izjavljuje sljedeću uskladenost s odredbama i normama EU za artikl.  
**RO** declară următoarea conformitate cu linia directoare CE și normele valabile pentru articolul.
- TR** ürün ile ilgili olarak AB Yönetmelikleri ve Normları gereğince aşağıdaki uygunluk açikla masini sunar.  
**GR** δηλώνει την ακόλουθη συμφωνία σύμφωνα με την Οδηγία ΕΕ και τα πρότυπα για το προϊόν  
**I** dichiara la seguente conformità secondo la direttiva UE e le norme per l'articolo  
**SK** atestujem nasledujúce overensstemmelse i henhold til EU-direktiv og standarder for produkt  
**CZ** prohlašuje následující shodu podle směrnice EU a norem pro výrobek.  
**H** a következő konformitást jelenti ki a termék-re vonatkozó EU-irányvonalak és normák szerint  
**SLO** rojasnjuje sledečo skladnost po smernici EU in normah za artikel.  
**PL** deklaruje zgodność wymienionego poniżej artykułu z następującymi normami na podstawie dyrektywy WE.  
**SK** vydváa nasledujúce prehlásenie o zhode podľa smernice EÚ a noriem pre výrobok.  
**BD** декларира следното съответствие съгласно директивите и нормите на ЕС за продукта.

### Mobile Klimaanlage MKA 3501 E

- |  |   |
|--|---|
| <input type="checkbox"/> 98/37/EG                        | <input type="checkbox"/> 87/404/EWG       |
| <input checked="" type="checkbox"/> 73/23/EWG_93/68/EEC  | <input type="checkbox"/> R&TTED 1999/5/EG |
| <input type="checkbox"/> 97/23/EG                        | <input type="checkbox"/> 2000/14/EG:      |
| <input checked="" type="checkbox"/> 89/336/EWG_93/68/EEC | <input type="checkbox"/> 95/54/EG:        |
| <input type="checkbox"/> 90/396/EWG                      | <input type="checkbox"/> 97/68/EG:        |
| <input type="checkbox"/> 89/686/EWG                      |   |

EN 55014-1/A2; EN 55014-2/A1; EN 61000-3-2; EN 61000-3-3/A1;  
EN 60335-2-40/A1; EN 60335-1/A15

Landau/Isar, den 01.12.2004

*Brunhölzi*

Brunhölzi  
Leiter Produkt-Management

*Landauer*

Landauer  
Produkt-Management

Art.-Nr.: 23.600.50 I.-Nr.: 01014 Archivierung: 2360050-07-4164350-E  
Subject to change without notice

# GARANTIEURKUNDE

Auf das in der Anleitung bezeichnete Gerät geben wir 2 Jahre Garantie, für den Fall, dass unser Produkt mangelhaft sein sollte. Die 2-Jahres-Frist beginnt mit dem Gefahrenübergang oder der Übernahme des Gerätes durch den Kunden. Voraussetzung für die Geltendmachung der Garantie ist eine ordnungsgemäße Wartung entsprechend der Bedienungsanleitung sowie die bestimmungsgemäße Benutzung unseres Gerätes.

**Selbstverständlich bleiben Ihnen die gesetzlichen Gewährleistungsrechte innerhalb dieser 2 Jahre erhalten.** Die Garantie gilt für den Bereich der Bundesrepublik Deutschland oder der jeweiligen Länder des regionalen Hauptvertriebspartners als Ergänzung der lokal gültigen gesetzlichen Vorschriften. Bitte beachten Sie Ihren Ansprechpartner des regional zuständigen Kundendienstes oder die unten aufgeführte Serviceadresse.

ISC GmbH · International Service Center  
Eschenstraße 6 · D-94405 Landau/Isar (Germany)  
Info-Tel. 0180-5 120 509 • Telefax 0180-5 835 830  
Service- und InfoServer: <http://www.isc-gmbh.info>

## ⑤ GARANTIBEVIS

Vi lämnar 2 års garanti på produkten som beskrivs i bruksanvisningen. Denna garanti gäller om produkten uppvisar brister. 2-års-garantin gäller från och med riskövergången eller när kunden har tagit emot produkten från säljaren. En förutsättning för att garantin ska kunna tas i anspråk är att produkten har underhållits enligt instruktionerna i bruksanvisningen samt att produkten har använts på ändamålsenligt sätt. Givetvis gäller fortfarande de lagstadgade rättigheterna till garanti under denna 2-års-period. Garantin gäller endast för Förbundsrepubliken Tyskland eller i de länder där den regionala centraldistributionspartnern befinner sig som komplettering till de lagstadgade föreskrifter som gäller i resp. land. Kontakta din kontaktperson vid den regionala kundtjänsten eller vänd dig till serviceadressen som anges nedan.

## ⑤ TAKUUTODISTUS

Käyttöohjeessa kuvatulle laitteelle myönnämme 2 vuoden takuun siinä tapauksessa, että valmistamamme laite on puutteellinen. 2 vuoden määräaika alkaa joko vaaransiirtymisestä tai siitä hetkestä, jolloin asiakas on ottanut laitteen haltuunsa. Takuuvaateiden edellytyksenä on laitteen käyttöohjeessa annettujen määräysten mukainen asiantunteva huolto sekä laitteen määräystenmukainen käyttö. On itsestään selvää, että asiakkaan lakimääräiset takuukorvauksoikeudet säilyvät näiden 2 vuoden aikana. Takuu on voimassa Saksan Liittotasavallan alueella tai kunkin päämyyntiedustajan alueen maissa paikallisesti voimassa olevien lakimääräysten täydennyksenä. Asiakkaan tulee kääntyä takuuasiossa alueesta vastuussa olevan asiakaspalvelun tai alla mainitun huoltopalvelun puoleen.

- ⑤ Förbehåll för tekniska förändringar
- ⑤ Oikeus teknisiin muutoksiin pidätetään

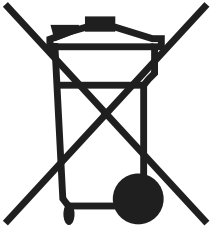

⑤ Återvinnings-alternativ till begäran om återsändning:  
Som ett alternativ till återsändning är ägaren av elutrustningen skyldig att bidra till ändamålsenlig avfallshantering för det fall att utrustningen ska skrotas. Efter att den förbrukade utrustningen har lämnats in till en avfallsstation kan den omhändertas i enlighet med gällande nationella lagstiftning om återvinning och avfallshantering. Detta gäller inte för tillbehör delar och hjälpmedel utan elektriska komponenter vars syfte har varit att komplettera den förbrukade utrustningen.

⑥ Kierrätys vaihtoehtona takaisinlähettämislle:  
Sähkölaitteen omistajan velvollisuus on takaisinlähettämisen vaihtoehtona avustaa laitteen asianmukaista hävittämistä kierrätyksen kautta, kun laite poistetaan käytöstä. Laitteen voi toimittaa myös kierrätyspisteeseen, joka suorittaa laitteen hävittämisen paikallisten kierrätys- ja jätteenpoistomääräysten mukaisesti hyödyntäen käyttökelpoiset raaka-aineet. Tämä ei koske käytöstä poistettaviin laitteisiin kuuluvia lisävarusteita tai apulaitteita, joissa ei ole sähköosia.

⑤ Endast för EU-länder

Kasta inte elverktyg i hushållssoporna.

Enligt det europeiska direktivet 2002/96/EG om avfall som utgörs av eller innehåller elektriska eller elektroniska produkter och dess tillämpning i den nationella lagstiftningen, måste förbrukade elverktyg källsorteras och lämnas

⑥ Koskee ainoastaan EU-jäsenmaita

Älä heitä sähkötyökaluja kotitalousjätteisiin.

Sähkökäyttöisiä ja elektronisia vanhoja laitteita koskevan Euroopan direktiivin 2002/96/EY mukaan, joka on sisällytetty kansallisiin lakeihin, tulee loppuun käytetyt sähkökäyttöiset työkalut kerätä erikseen ja toimittaa ympäristöstäytävälliseen kierrätykseen uusiokäyttöä varten.





**DK**

Eftertryk eller anden form for mangfoldiggørelse af skriftligt materiale, ledsagepapirer indbefattet, som omhandler produkter, er kun tilladt efter udtrykkelig tilladelse fra ISC GmbH.

**FIN**

Tuotteiden dokumentaatioiden ja muiden mukaanlittettyjen asiakirjojen vain osittainenkin kopiointi tai muunlainen monistaminen on sallittu ainoastaan ISC GmbH:n nimenomaisella luvalla.

**S**

Eftertryck eller annan duplicering av dokumentation och medföljande underlag för produkter, även utdrag, är endast tillåtet med uttryckligt tillstånd från ISC GmbH.