

- ② **Návod k použití pro
ruční úhlovou brusku**
- ③ **Használati utasítás
Szögletkösörülöhöz**
- ④ **Navodilo za uporabo
kotnega brusilnika**

4

CE

Art.-Nr.: 44.304.01

Einhell[®]
bavaria

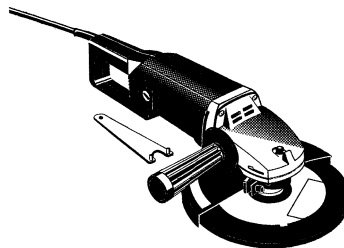

BWS 230

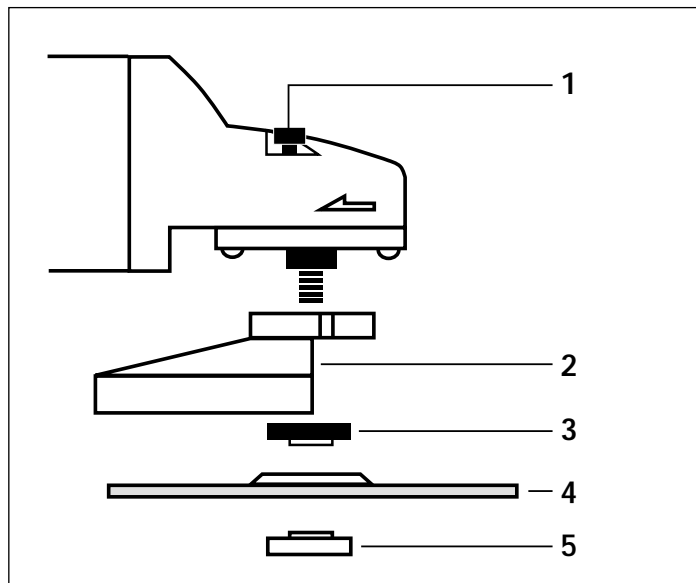

ⒸZ * Rozmístění přírub viz strana 5

Ⓓ * A karima felépítéséhez lásd az 8-ik oldalt

ⒸS * Izvedba prirobnice - glej stran 11

ⒸZ

1. Aretace vřetena
2. Ochranný kryt
3. Upínací příruba*
4. Brusný kotouč
5. Přířbová matka*

Ⓓ

- 1 Tengelrögztítő
- 2 Védőburk
- 3 Fogatkarima *
- 4 Csiszolókorong
- 5 Karimás anya *

ⒸSLO

- 1 aretíma zapora vretena
- 2 zaščitni pokrov
- 3 napenjalna prirobnica *
- 4 brusilna plošča
- 5 matica prirobnice *

Všeobecné bezpečnostní pokyny a ochrana proti úrazu

Bezpečná práce bez úrazu je s nářadím zajištěna pouze tehdy, když si přečtete celé bezpečnostní pokyny a návod k použití a budete se jimi řídit.

- Před každým použitím zkontrolujte přístroj, přípojné vedení a zástrčku. Pracujte pouze s bezvadným a nepoškozeným přístrojem. Poškozené části musí být okamžitě obnoveny odborným elektrikářem.
- Před všemi pracemi na stroji, před každou výměnou nářadí a při nepoužívání vytáhnout síťovou zástrčku ze zásuvky.
- Aby se zabránilo poškození síťového kabelu, kabel vést vždy směrem dozadu od stroje.
- Při pracích na volném prostranství smí být použity pouze pro tento účel schválené prodlužovací kabely. Použité prodlužovací kabely musí vykazovat minimální průměr 1,5 mm². Konektory musí vykazovat ochranné kontakty a být chráněny proti rozstříknuté vodě.
- Uschovávejte nářadí bezpečně a nedosažitelně pro děti.
- Při broušení, kartáčování a řezání noste vždy ochranné brýle, bezpečnostní rukavice a ochranu sluchu a při prašných pracích ochrannou dýchací masku.
- Ruční úhlová bruska smí být z bezpečnostních důvodů používána pouze s namontovaným ochranným krytem a přídatným držákem.
- Zajistěte obrobek určený k opracování proti vyklouznutí (pevně upnout).
- Při opracování (řezání a broušení) kamene musí být použito odsávání prachu. Zařízení na odsávání prachu musí být pro odsávání kamenného prachu schváleno.
- Materiály obsahující azbest nesmí být opracovávány. Dbát odpovídajících bezpečnostních předpisů (VBG 119) oborové profesní organizace.
- Pozor nebezpečí požáru! Dbejte na to, aby se při broušení a řezání materiálů nenacházely žádné hořlavé materiály v rozšířené zóně výletu jisker.
- Používejte pouze originální náhradní díly.
- Opravy smí být provedeny pouze odborným elektrikářem.
- Vývoj hluku na pracovišti může překračovat až 85 db (A). V tomto případě jsou nutná ochranná opatření proti hluku a na ochranu sluchu pro obsluhu. Hluk tohoto přístroje je měřen podle IEC 59 CO 11, IEC 704, DIN 45635 část 21, NFS 91-031 (84/537/EWG).
- Dbejte na bezpečné postavení. Vyhýbejte se abnormálním držení těla.
- Elektrické nářadí nevystavujte dešti. Nepoužívejte elektrické nářadí v mokřem nebo vlhkém prostředí a ne v blízkosti hořlavých kapalin.
- Nenoste elektrické nářadí za síťový kabel. Ochraňujte síťový kabel před poškozením olejem, rozpouštědlem a ostrými hranami. Nenoste elektrické nářadí za kabel.
- Udržujte své pracovní prostředí v pořádku.
- Ubezpečte se, zda je při připojení na síť vypínač vypnut.
- Noste vhodné pracovní oblečení. Nenoste široké oblečení a šperky. V případě dlouhých vlasů noste vlasovou síťku.
- Pro svojí vlastní bezpečnost používejte pouze příslušenství a přídatné přístroje od výrobce nářadí.
- Vyslané kmity byly zjištěny podle ISO 5349.

CZ**Návod k použití pro ruční úhlovou brusku****POUŽITÍ**

Ruční úhlová bruska je určena na rozbrušování a na hrubé broušení kovů a kamene za použití odpovídajícího rozbrušovacího a hrubovacího kotouče.

NAPĚTÍ

Před každým použitím překontrolujte, jestli napětí udané na typovém štítku souhlasí se síťovým napětím. Napětí v síti by se v žádném případě nemělo odchylovat o víc než 10 % od udaného jmenovitého napětí.

VYPÍNAČ

Ruční úhlová bruska je kvůli zabránění úrazu vybavena bezpečnostním vypínačem. Na zapnutí tlačítko posunout dopředu a k zaskočení zmáčknout dolů. Na vypnutí ruční úhlové brusky tlačítko zmáčknout dolů. Tlačítko se vrátí do původní polohy.

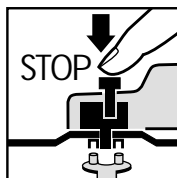
VÝMĚNA BRUSNÝCH KOTOUČŮ**Vytáhnout síťovou zástrčku!**

Jednoduchá výměna kotoučů aretací vřetena. Aretaci vřetena stisknout a brusný kotouč nechat zaskočit. Přírubovou matku povolit kruhovým klíčem s čelním otvorem. Brusný nebo rozbrušovací kotouč vyměnit a přírubovou matku kruhovým klíčem s čelním otvorem opět utáhnout.

Pozor:

Aretaci vřetena zmáčknout pouze při stojícím motoru a vřetenu brusného kotouče!

Aretace vřetena musí během výměny kotouče zůstat zmáčknutá!

U brusných nebo rozbrušovacích kotoučů až po tloušťku cca 3 mm našroubovat přírubovou matku plochou stranou k brusnému nebo rozbrušovacímu kotouči.

ZKUŠEBNÍ CHOD BRUSNÝCH KOTOUČŮ

Ruční úhlovou brusku nechat s namontovaným brusným nebo rozbrušovacím kotoučem minimálně 1 minutu běžet naprázdno. Vibrující kotouče ihned vyměnit.

MOTOR

Motor musí být během práce dobře větrán, proto musí být větrací otvory stále udržovány čisté.

BRUSNÉ KOTOUČE

Brusný nebo rozbrušovací kotouč nesmí být nikdy větší než je předepsaný průměr.

Před nasazením brusného nebo rozbrušovacího kotouče překontrolujte jeho udaný počet otáček. Počet otáček brusného nebo rozbrušovacího kotouče musí být vyšší než počet otáček naprázdno ruční úhlové brusky.

Používejte pouze brusné a rozbrušovací kotouče, které jsou schválené pro maximální počet otáček 11.000 min⁻¹ a pro obvodovou rychlost 80 m/s.

PRACOVNÍ POKYNY**Hrubovací broušení**

Nejlépšího úspěchu při hrubovacím broušení dosáhnete, když brusný kotouč nasadíte v úhlu 30° až 40° k brusné rovině a rovnoměrně jím pohybujete po obrobku tam a zpět.

Rozbrušování

Při rozbrušování úhlovou brusku v řezné rovině nezešikmit. Rozbrušovací kotouč musí vykazovat čistou řeznou hranu.

K řezání tvrdého kamene používejte nejlépe diamantový rozbrušovací kotouč.

Materiály obsahující azbest nesmí být opracovávány!

Nikdy nepoužívejte rozbrušovací kotouče na hrubovací broušení.

TECHNICKÁ DATA

Jmenovité napětí:	230 V ~ 50 Hz
Příkon:	1850 W
Otáčky naprázdno:	6.000 min ⁻¹
max. ø kotoučů:	230 mm
Závity hnacího vřetena:	M 14
Hladina akustického tlaku LPA:	90 dB (A)
Hladina akustického výkonu LWA:	100,6 dB (A)
Víbrace aw:	3 m/s ²
Ochranná izolace:	
Hmotnost:	6,4 kg

Rozmístění přírub při použití brusných nebo rozbrušovacích kotoučů

1 Rozmístění přírub při použití zalomeného nebo rovného brusného kotouče

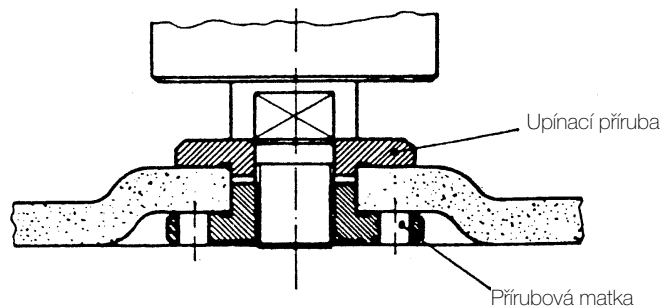

2 Rozmístění přírub při použití zalomeného brusného kotouče

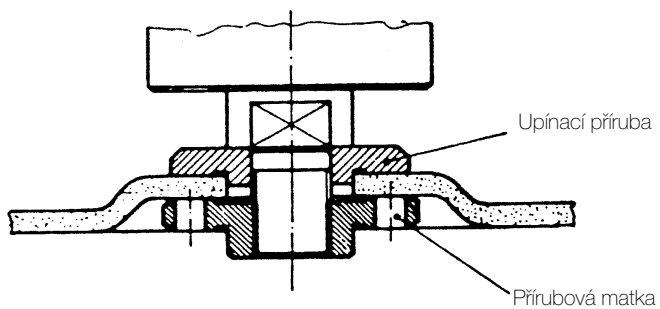

3 Rozmístění přírub při použití rovného brusného kotouče

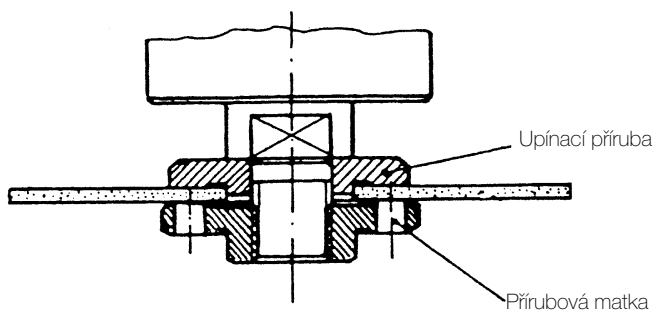

H**Általános biztonsági utalások és balesetvédelem**

Egy baleset és veszélymentes munka a géppel csakis akkor van garantálva, ha a biztonsági utalásokat és a használati utasításokat végig olvassa és a benne tartalmazott utalásokat betartsa.

- Minden használat előtt vizsgálja meg a gépet, a csatlakozórészt és a hálózati dugót. Csak egy hibátlan és sérületlen géppel dolgozzon. Megsérült részeket egy elektronikai szakemberrel azonnal ki kell cseréltetni.
- A hálózati dugót mindig húzza ki a dugaszolóaljzatból, ha a gépen dolgozik, ha szerszámot cserél és ha nem használja a gépet.
- A hálózati kábel sérülésének elkerüléséért a hálózati kábelt a géptől mindig hátrafelé vezesse el.
- A szabadban levő munkálatoknál csakis az arra engedélyezett hosszabbítókábeleket szabad használni. A használt kábeleknek legalább 1,5 mm² átmérőjűnek kell lenniük. A dugós összekötőknek védőérintkezősnek és fröccsenővíz védettnek kell lenniük.
- Tárolja gépeit biztonságban és a gyerekek számára elérhetetlen helyen.
- Csiszolásnál, kefézésnél és szétválasztásnál viseljen mindig védőszemüveget, biztonsági kesztyűket és egy zajcsökkentő fülvédőt úgymint poros munkáknál pormaszkot.
- A szögletköszörülőt biztonsági okokból csak felszerelt védőburkolattal és a pót foggantyúval szabad használni.
- Biztosítsa a megmunkálandó munkadarabot elcsúszás ellen (odarögzíteni).
- Kő megmunkálásnál (választani vagy csiszolni) muszáj egy porelszívót használni. A porelszívó köpor elszívására kell hogy legyen engedélyezve.
- **Azbeszt tartalmú anyagot nem szabad megmunkálni.**
Kérjük a szakszervezeti szövetség megfelelő baleset megelőzési előírását (VBG 119) figyelembe venni.
- Vigyázat tűzveszély! Ügyeljen arra, hogy anyagok választásánál és csiszolásánál gyullékony anyagok ne legyenek a kibővített szikra szállási térben.
- Csakis originális pótalkatrészeket használjon.
- Javításokat csakis egy elektronikai szakember végezheti el.
- A munkahelyen a zajkifejtés túllépheti a 85 dB-t (A). Ebben az esetben az üzemeltetik részére hang- és fülvédési intézkedésre van szükség. Ennek az elektromos szerszámnak a zaját a IEC 59 CO 11, IEC 704, DIN 45635 21- rész, NFS 31-031 (84/537/EWG) szerint mérik.
- Ügyeljen egy biztos állásra. Kerülje el az abnormális testtartásokat.
- Elektromos szerszámját ne tegye ki esőnek. Ne használja az elektromos szerszámokat vizes vagy nedves helyen és gyullékony foadékok közelében sem.
- Ne horgya az elektromos szerszámját a hálózati kábelnél fogva. Óvja a hálózati kábelt az olaj, oldószerek vagy éles szélek általi sérülésektől. Ne horgya az elektromos szerszámját a kábelnél fogva.
- Tartsa a munkahelyét rendben.
- A gép hálózatra való csatlakozása előtt, győződjön meg arról, hogy a gép ki van kapcsolva.
- Viseljen megfelelő munkaruhát . Ne viseljen bő ruhát vagy ékszert. Horgyon hosszú hajnál egy hajhálót.
- Saját biztonsága érdekében csak a szerszámelőállító tartozékait és toldalégépeit használja.
- A kibocsájtott rezgő mozgások értéke az 5349-es ISO alapján lett mérve.

Használati utasítás szögletköszörülőhöz

ALKALMAZÁS

A szögletköszörülő, a megfelelő választó- vagy nagyoló tárcsa felhasználásával, anyagok és kövek választó és nagyoló köszörülésre van meghatározva.

Feszültség

Használatba vétele előtt ellenőrizze, hogy a tipustáblán megadott feszültség egyezik e a hálózati feszültséggel. A hálózati feszültségnek semmi esetben sem szabad több mint 10% -al eltérnie a megadott feszültségtől.

Kapcsoló

A szögletköszörülő balesetvédelemért egy biztonsági kapcsolóval van ellátva. Bekapcsolni a gombot előre nyomni és rögzítésre lenyomni. A szögletköszörülő kikapcsolásához a gombot lenyomni. A gomb visszaugrik a kiinduló helyzetbe.

A csiszolótárcsa kicserélése

A hálózati dugót kihúzni!

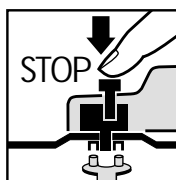

Egyszerű tárcsacsere a tengely reteszelő által. A tengely reteszelőt nyomni és a csiszolótárcsát bekattantatni. A karimás anyát a homloklukú kulccsal kinyitni. A csiszoló- vagy szétválasztótárcsát kicserélni és a karimás anyát a homloklukú kulccsal szorosra meghúzni.

Figyelem!

A tengely reteszelőt csak álló motornál és csiszoló tenglynél megnyomni! A tekercs csere alatt a tengely reteszelőnek lenyomva kell lennie!

A kb. 3 mm vastagságig terjedő csiszoló- vagy szétválasztótárcsáknál, a karimás anyát a sima oldalával a csiszoló- vagy szétválasztótárcsa felé felcsavarozni.

PRÓBAFUTÁS ÚJ CSISZOLÓTÁRCSÁKNÁL

A szögletcsiszolót montírozott csiszoló- vagy szétválasztótárcsával hagyni kell legalább 1 percig üresben futni. Vibráló tárcsákat azonnal kicserélni.

CSISZOLÓTÁRCSÁK

A csiszoló- vagy szétválasztótárcsának sohasem szabad az előírt átmérőnél nagyobbak lennie. A csiszoló- vagy szétválasztótárcsák betevése előtt ellenőrizze a megadott fordulatszámát. A csiszoló- vagy szétválasztótárcsa fordulatszámának magassabbnak kell lennie a szögletcsiszolóétól.

Csak olyan csiszoló- és szétválasztótárcsákat használjon amelyek 11.000 /perc⁻¹ maximális fordulatszámig és 80 m/sec forgási sebességig vannak engedélyezve.

MUNKAUTALÁSOK

Nagyoló csiszolás

A legjobb sikert a nagyoló csiszolásnál akkor lehet elérni, ha a csiszolótárcsát a csiszolósíkhhoz 30° -tól 40° -igi szögben helyezzük rá és egyenletesen a munkadarabon ide - oda mozgatjuk.

Szétválasztótárcsák

A szétválasztó munkáknál a szögletcsiszolót a vágósíokban nem beleakasztani. A szétválasztótárcsának egy tiszta vágószélet muszáj felmutatnia. Kemény kő szétválasztásához legjobb ha egy gyémánt - szétválasztótárcsát használ.

Azbeszt tartalmú anyagokat nem szabad megmunkálni!

Ne használjon sohasem szétválasztótárcsákat nagyoló csiszoláshoz.

TECHNIKAI ADATOK

Feszültség rendszer:	230 V ~ 50 Hz
Teljesítményfelvétel:	1850 W
Üresjárat fordulat/szám:	6.000 / perc
max. tárcsa Ø:	230 mm
Hajtóorsómenet:	M 14
Hangnyomás mérték LPA:	90 dB (A)
Hangtelyesítmény mérték LWA:	100,6 dB (A)
Vibrálás a _w :	3 m / s ²
Védőizolálva:	
Súly	6,4 kg

H

A karimák felsorakoztatása csiszoló- és szétválasztótárcsák használatánál

1 A karimák felsorakoztatása egy könyökös vagy egyenes csiszoló tárcsánál

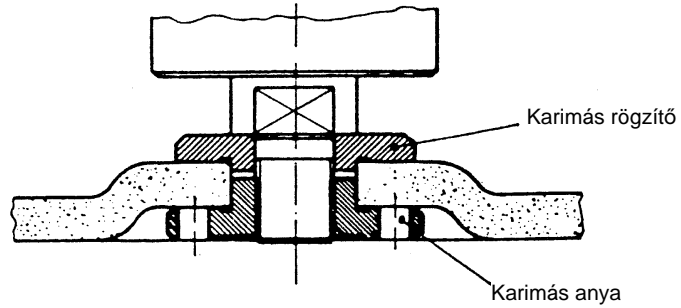

2 A karimák felsorakoztatása egy könyökös szétválasztó tárcsánál

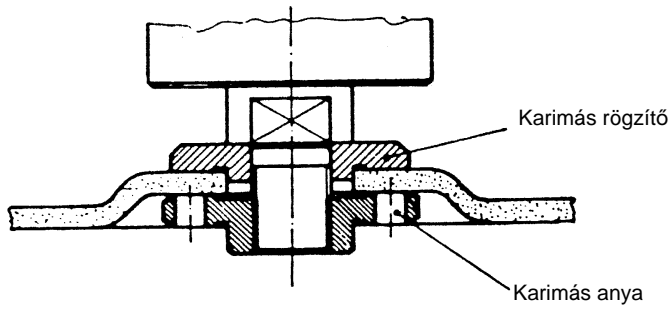

3 A karimák felsorakoztatása egy egyenes csiszoló tárcsánál

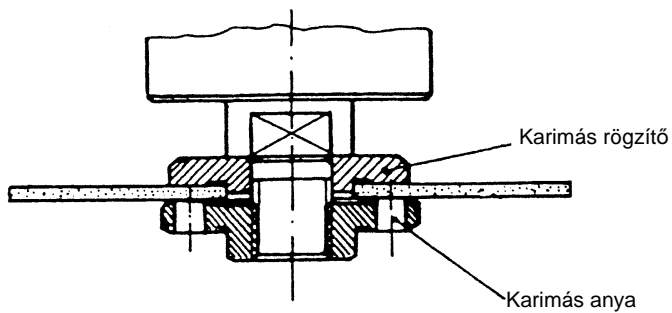

Splošna navodila za varno delo in preprečevanje nesreč

Varno delo brez nesreč in nevarnosti z orodjem je mogoče opravljati le, če ste v celoti prebrali navodila za varno delo in navodilo za uporabo ter ju tudi izvajate.

- pred vsako uporabo kontrolirajte orodje samo, priključni kabel in vtič. Delajte le z brezhibnim in nepoškodovanim orodjem. Poškodovane dele naj takoj zamenja usposobljen električar.
- preden začnete kakršna koli dela na orodju in pred vsako menjavo delov orodja izvlecite električni vtič iz vtičnice, prav tako tudi, ko orodja ne uporabljate.
- da se električni kabel ne bi poškodoval, naj bo vedno zadaj za strojem.
- pri delih na prostem je dovoljeno uporabljati le predpisane kableske podaljške. Minimalni prerez uporabljenih podaljševalnih kablov mora biti 1,5 mm². Vtiči morajo imeti zaščitne kontakte in biti zaščiteni pred vodo.
- orodje je potrebno shraniti na varnem mestu, ki je nedosegljivo za otroke.
- pri brušenju, čiščenju in rezanju vedno uporabljajte zaščitna očala, zaščitne rokavice in glušnike, pri prašnih delih pa zaščitno masko za dihanje.
- kotni brusilnik je zaradi varnosti dovoljeno uporabljati le z montiranim zaščitnim pokrovom in dodatnim ročajem.
- material, ki ga boste obdelovali, pred začetkom dela pritrdite, da ne bo mogel drseti.
- pri obdelovanju (razbijanju in brušenju) kamna je potrebno odsesavati prah. Naprava za odsesavanje mora imeti dovoljenje za odsesavanje prahu od kamnin.
- materialov, ki vsebujejo azbest, ni dovoljeno obdelovati. Upoštevajte ustrezna navodila za preprečevanje nesreč (Nemčija: VBG 119) poklicnega združenja.
- Nevarnost požara! Pazite, da pri razbijanju in brušenju materialov ne bo v dosegu isker nobenih vnetljivih/gorljivih materialov.
- uporabljajte le originalne nadomestne dele.
- popravila lahko izvaja le strokovno usposobljen električar.
- hrup na delovnem mestu je lahko večji od 85 db (A). V tem primeru mora delavec izvajati ukrepe za zaščito pred hrupom in za zaščito sluha. Hrup te električne naprave je izmerjen v skladu z IEC 59 CO 11, IEC 704, DIN 45635, 21. del, NFS 31-031 (84/537/EGS).
- pazite, da boste stali na varnem, ter se izogibajte nenormalnim držam telesa.
- pazite, da električni aparat ne bo na dežju, ter ga ne uporabljajte v mokrih ali vlažnih razmerah in ne v bližini gorljivih tekočin.
- orodja ne nosite na električnem kablu. Pazite, da kabla ne bodo poškodovali olje, razredčila in ostri robovi. Ne nosite orodja na kablu.
- delovno mesto naj bo urejeno in ne v neredu.
- prepričajte se, da je stikalo za vklop izključeno, ko orodje priklapljate v električno omrežje.
- nosite primerna delovna oblačila - brez širokih oblačil in nakita. Če imate dolge lase, si nadenite mrežico za lase.
- zaradi svoje lastne varnosti uporabljajte le originalni pribor in dodatne naprave proizvajalca orodja.
- nihanja bili izmerjeni v skladu z ISO 5349.

SLO

Navodilo za uporabo kotnega brusilnika

UPORABA

Kotni brusilnik je namenjen za rezanje in grobo brušenje kovin in kamnin z uporabo ustrezne rezalne oz. grobe brusilne plošče.

ELEKTRIČNA NAPETOST

Pred prvim začetkom dela preverite, ali je napetost, navedena na tablici na orodju, enaka napetosti Vašega električnega omrežja. Omrežna napetost ne sme v nobenem primeru od predpisane odstopati za več kot 10 %.

VARNOSTNO STIKALO

Kotni brusilnik ima vgrajeno varnostno stikalo za preprečevanje nesreč. Za vklop tipko potisnite naprej in jo pritisnite navzdol, dokler ne zaskoči. Za izklop kotnega brusilnika tipko pritisnite navzdol, skočila bo nazaj v izhodiščni položaj.

ZAMENJAVA BRUSILNE PLOŠČE Izlecite el. vtič iz vtičnice!

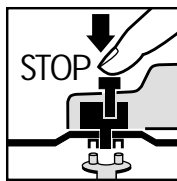

Enostavna zamenjava plošče z aretiranjem vretena. Pritisnite na aretirno stikalo za vreteno in pustite, da brusilna plošča zaskoči. S ključem odvijte prirobnično matico, zamenjajte brusilno oz. rezalno ploščo in matico z istim ključem ponovno privijte.

Pozor!

**Aretirno stikalo vretena pritiskajte le pri brusilnem vretenu in ko je motor ugasnjen!
Med zamenjavo brusilne plošče mora aretirno stikalo vretena ostati pritisnjeno!**

Pri brusilnih ali rezalnih ploščah z debelino do cca. 3 mm matico prirobnice privijte z gladko stranjo k brusilni ali rezalni plošči.

POSKUSNO DELO Z NOVIMI BRUSILNIMI PLOŠČAMI

Kotni brusilnik naj z montirano brusilno ali rezalno ploščo deluje v prostem teku najmanj 1 minuto. Če plošča vibrira, jo takoj zamenjajte.

MOTOR

Motor mora med delom imeti dobro ventilacijo, zato morajo biti odprtine za prezračevanje vedno čiste.

BRUSILNE PLOŠČE

Brusilna ali rezalna plošča ne sme biti nikoli večja od predpisanega premera.

Pred uporabo brusilne ali rezalne plošče kontrolirajte njeno predpisano število vrtljajev, ki mora biti večje kot število vrtljajev kotnega brusilnika v prostem teku.

Uporabljajte le brusilne in rezalne plošče, ki so narejene za maksimalno število vrtljajev 11.000 min⁻¹ in za obodno hitrost 80 m/sec.

NAVODILA ZA DELO

Grobo brušenje

Najlažje in najboljše boste grobo brusili, če boste brusilno ploščo glede na brusilno površino držali pod kotom od 30° do 40° in jo enakomerno premikali čez obdelovani predmet sem in tja.

Rezanje

Pri rezanju kotnega brusilnika ne postavljajte postrani. Rezalna plošča mora imeti oster rezalni rob. Za rezanje trdih kamnov je najbolje uporabiti diamantno rezalno ploščo.

Materialov, ki vsebujejo azbest, ni dovoljeno obdelovati!

Rezalnih plošč nikoli ne uporabljajte za grobo brušenje!

TEHNIČNI PODATKI

Nazivna napetost:	230 V ~ 50 Hz
Poraba:	1850 W
Število vrtljajev v prostem teku:	6.000 min ⁻¹
Max. ø plošče:	230 mm
Navoji pogonskega vretena:	M 14
Hrupni tlak LPA:	90 db (A)
Moč hrupa LWA:	100,6 db (A)
Vibracije aW:	3 m/s ²
Zaščitna izolacija	
Teža:	6,4 kg

Izvedba prirobnice z uporabo brusilnih in rezalnih plošč

1 Izvedba prirobnice z uporabo kolenaste ali ravne brusilne plošče

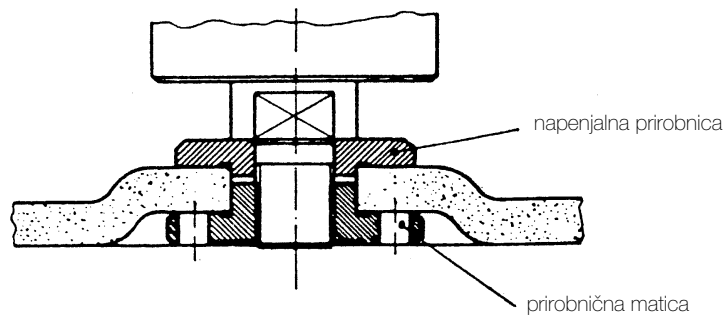



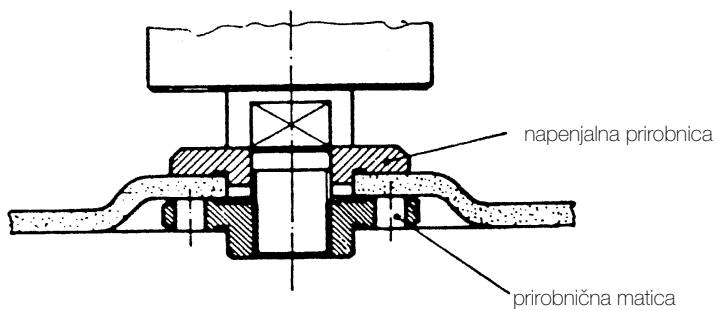

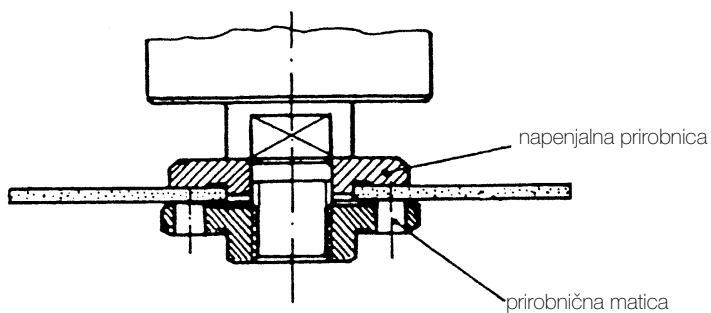

2 Izvedba prirobnice z uporabo kolenaste rezalne plošče



3 Izvedba prirobnice z uporabo ravne rezalne plošče



(CZ)	EU prohlášení o konformitě Podpisující prohlašuje jménem firmy	(H)	EU Konformitáskijelentés Az aláíró kijelenti a következő cég nevében	(SLO)	EU Izjava o skladnosti Podpisnik v imenu podjetja	(PL)	Oświadczenie o zgodności z normami Europejskiej Wspólnoty Nижej podpisany oświadcza w imieniu firmy	(RO)	Declarație de conformitate CE Subsemnatul declară în numele firmei	(TR)	AT Uygunluk Deklarasyonu Aşağıda imzası olan kişi Firma
ISC GmbH - Eschenstraße 6 - D-94405 Landau/Isar											
že	stroj/výrobek	hogy a gép / gyártmány	izjavlja da stroj/zobelek	že	maszyna/produkt	că	maşina/produşul	adına	Makine / Mamul		
Ruční úhlovou brusku	Szögletkőszőrűlőhöz	Kotnega brusilnika	Kotnega brusilnika	Końcówką kątową	Aparat de şlefuire manual de coţ	Taşıma makinesi için	marca	marca	Marka		
značka:	márka	známka	známka	wyprodukowana przez							
											
typ	tipus	tip	tip	typ	tipul	Tipu					
BWS 230											
odpovídá <input checked="" type="checkbox"/> EU směrnici o strojích 89/392/EWG se změnami <input checked="" type="checkbox"/> EU směrnici o nízkém napětí 73/23 EWG <input checked="" type="checkbox"/> EU směrnici o elektromagnetické snášenlivosti 89/336 EWG se změnami.	az <input checked="" type="checkbox"/> EU 89/392/EWG - i gépi irányítványoknak változásokkal <input checked="" type="checkbox"/> EU 73/23 EWG - i kiegészítéssel <input checked="" type="checkbox"/> EU irányítványoknak változásokkal <input checked="" type="checkbox"/> EU 89/336 EWG - i elektromágneses elviselhetőségi irányítványoknak változásokkal megfelel.	ustreza <input checked="" type="checkbox"/> EU Smernici o strojih 89/392 EGS z dopolnitvami <input checked="" type="checkbox"/> EU Smernici o nizki napetosti 73/23 EGS <input checked="" type="checkbox"/> EU Smernici o elektromagnetični skladnosti 89/336 EGS z dopolnitvami.	- numer seryjny na produkcje - odpowiada <input checked="" type="checkbox"/> wytycznym EW dotyczacych maszyn 89/392/EWG ze zmianami <input checked="" type="checkbox"/> wytycznym EW dotyczacych niskiego napiecia 73/23 EWG <input checked="" type="checkbox"/> wytycznym EW dotyczacych zgodnosci elektro-magnetycznej 89/336 EWG ze zmianami.	- numărul seriei pe produs - corespunde <input checked="" type="checkbox"/> Directivei CE pentru maşini 89/392/CEE, cu modificări <input checked="" type="checkbox"/> Directivei CE pentru joasă tensiune 73/23 CEE <input checked="" type="checkbox"/> Directivei CE pentru compatibilitatea electromagnetică CEE, cu modificări	- Seri No <input checked="" type="checkbox"/> 89/392 AET direktifine ve deęişiklerine <input checked="" type="checkbox"/> AT'nin düşük voltaj hakkındaki 73/23 nolu ile <input checked="" type="checkbox"/> AT'nin elektromanyetik uygunluk hakkında direktiflerine ve deęişiklerine uygun olduğunu beyan eder.						
Landau/Isar, dñe 06.08.1999	Landau/Isar 06.08.1999	Landau/Isar, dñe 06.08.1999	Landau/Isar (data) 06.08.1999	Landau/Isar (data) 06.08.1999	Landau/Isar, (tarih) 06.08.1999						
 Pilaum Produkt-Management	 Pilaum Produkt-Management	 Pilaum Produkt-Management	 Pilaum Produkt-Management	 Pilaum Produkt-Management	 Pilaum Produkt-Management						
HD 400.1; HD 400.2; EN 50082-1; EN 55014; EN 60555-2; EN 60555-3											
Achivierung / For archives: WSC-0066-03-743-E											

☞ EINHELL-ZÁRUČNÍ LIST

Záruční doba začíná dnem koupě a činí 1 rok.
Záruka bude poskytnuta v případě chybného provedení nebo vady materiálu a funkčnosti.
K tomu potřebné náhradní díly a pracovní doba nebudou účtovány.
Záruka se nevztahuje na následné škody.

Váš zákaznický servis

☞ Einhell - Garanciaokmány

A garancia időtartama 1 év és a vásárlás napjával kezdődik.
A szavatosság csakis a kivitelezési hiányokra vagy az anyagi és működési hibákra terjed ki.
A szükséges pótalkatrészeket és a munkaidőt nem számítjuk fel.
Nem szavatolunk a másodlagos károkért.
Az Ön vevőszolgálati partnere.

☞ EINHELL — GARANCIJSKI LIST

Garancijski rok začne teči z dnem nakupa in znaša 1 leto.
Garancija velja za pomanjkljivo izvedbo ali napake na materialu ali pri delovanju. Uporabljeni rezervni deli in eventualni porabljeni čas za delo se ne obračunajo.
Garancije za posledično škodo ni.

Vaša kontaktna oseba v servisni službi

GARANTIEURKUNDE

Wir gewähren Ihnen ein Jahr Garantie gemäß nachstehenden Bedingungen. Die Garantiezeit beginnt jeweils mit dem Tag der Lieferung, der durch Kaufbeleg, wie Rechnung, Lieferschein oder deren Kopie, nachzuweisen ist. Innerhalb der Garantiezeit beseitigen wir alle Funktionsfehler am Gerät, die nachweisbar auf mangelhafte Ausführung oder Materialfehler zurückzuführen sind. Die dazu benötigten Ersatzteile und die anfallende Arbeitszeit werden nicht berechnet.

Ausschluss: Die Garantiezeit bezieht sich nicht auf natürliche Abnutzung oder Transportschäden, ferner nicht auf Schäden, die infolge Nichtbeachtung der Montageanleitung und nicht normgemäßer Installation entstanden. Der Hersteller haftet nicht für indirekte Folge- und Vermögensschäden. Durch die Instandsetzung wird die Garantiezeit nicht erneuert oder verlängert. Bei Garantieanspruch, Störungen oder Ersatzteilbedarf wenden Sie sich bitte an.

ISC GmbH · International Service Center
Eschenstraße 6 · D-94405 Landau/Isar (Germany)

Ersatzteil- und Reparatur-Abt.: Telefon (0 99 51) 942 357 • Telefax (0 99 51) 26 10 und 52 50
Technische Kundenberatung: Telefon (0 99 51) 942 358

- (D)** ISC GmbH
 Eschenstraße 6
D-94405 Landau/Isar
 Tel. (099 51) 942 357, Fax (099 51) 26 10 u. 52 50
- (GB)** Hans Einhell AG, UK Branch
 32, Craven Court Winwick Quay
Warrington, Cheshire, WA2 8QU
 Tel. 01925 419400, Fax 01925 419292
- (F)** V.B.P. Distribution Service Après Vente
 5, allée Joseph Cugnot, Z.I. du Phare
F-33700 Merignac
 Tel. 05 56479483, Fax 05 56479525
- (NL)** Einhell Benelux
 Weberstraat 3
NL-7903 BD Hoogeveen
 Tel. 0528 232977, Fax 0528 232978
- (B)** Einhell Benelux
 Abtsdreef 10
B-2940 Stadbroek
 Tel/Fax 03 5699539
- (E)** Comercial Einhell S.A.
 Carretera Sanguesa
E-31310 Carcastillo/Navarra
 Tel. 948 725025, Fax 948 715714
- (P)** Einhell Iberica
 Rua da Aldeia , 225 Apartado 2100
P-4405-017 Arcozelo VNG
 Tel. 02 75336100, Fax 02 7536109
- (GR)** Antzoulatos E. E.
 Paralia Patron-Panayitsa
GR-26517 Patras
 Tel. 061 525448, Fax 061 525491
- (I)** Einhell Italia s.r.l.
 Via Marconi, 16
I-22077 Beregazzo (Co)
 Tel. 031 992080, Fax 031 992084
- (DK)** Einhell Skandinavia
(S) Rodelundvej 11 - Rodelund
(N) **DK-8653 Them**
 Tel.+ 45 86 849511, Fax+ 45 86 849522
- (FI)** Suomen Einhell OY
 Hepolamminkatu 20
FIN 33720 Tampere
 Tel. 03 3587800, Fax 03 3587828
- (PL)** Einhell Polska sp. z.o.o.
 Al.Niepodleglosci 36
PL 65-950 Zielona Gora
 Tel. 0683 242055, Fax 0683 272914
- (H)** Einhell Hungaria Ltd.
 Vjda Peter u. 12
H 1089 Budapest
 Tel. 01 3039401, Fax 01 2101179
- (TR)** Star AS
 Ahmet Cavus Sokak No: 17
TR 81630 Beykoz - Istanbul
 Tel. 0216 4250840, Fax 0216 4250841
- (RO)** Novatech S.R.L.
 Bd.Lasar Catargiu 24-26
 S.C. A Ap. 9 Sector 1
RO 75 121 Bucharest
 Tel. 01 4104800, Fax 01 4103568
- (CZ)** DAT spol s.r.o
 Hrubeho 3
CZ 61200 Brno
 Tel. 05 49211107, Fax 05 41214831

Technische Änderungen vorbehalten
 Technical changes subject to change
 Sous réserve de modifications
 Technische wijzigingen voorbehouden
 Salvo modificaciones técnicas
 Salvaguardem-se alterações técnicas
 Förbehåll för tekniska förändringar
 Oikeus teknisiin muutoksiin pidätetään
 Der tages forbehold for tekniske ændringer
 Ο κατασκευαστής διατηρεί το δικαίωμα
 τεχνικών αλλαγών
 Con riserva di apportare modifiche tecniche
 Teknische endringer forbeholdes
 Technické změny vyhrazeny
 Technikai változások jogát fenntartva
 Tehnične spremembe pridržane.
 Zastrzega się wprowadzanie zmian technicznych
 Se rezervă dreptul la modificări tehnice.
 Teknik değişiklikler olabılır