

- D** Bedienungsanleitung
Staubsauger
- GB** Operating Instructions
Vacuum cleaner
- F** Mode d'emploi
Aspirateur
- NL** Gebruiksaanwijzing
Stofzuiger
- E** Instrucciones de servicio
Aspiradora
- P** Instruções para
Aspirador de pó
- S** Bruksanvisning
Dammsugare
- FIN** Käyttöohje
Pölynimuri
- N** Bruksanvisning
Støvsuger
- I** Istruzioni per l'uso
Aspirapolvere
- PL** Instrukcja obsługi
Odkurzacz
- H** Használati utasítás
Porszívó
- HR** Naputak za uporabu
Usisavač suho i mokro

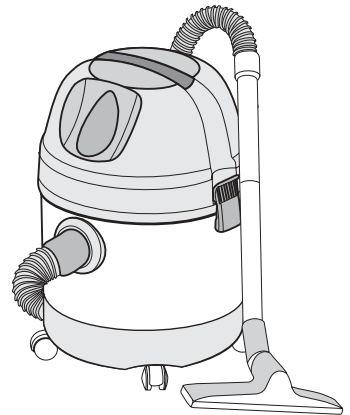

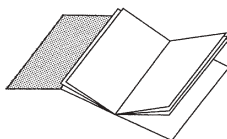

- Ⓓ Bitte Seite 2 ausklappen
- ⒼⒷ Please pull out pages 2
- Ⓕ Veuillez ouvrir les pages 2
- ⒹⒻ Gelieve bladzijden 2 te ontvouwen
- Ⓔ Desdoble las páginas 2
- Ⓖ Desdobre as páginas 2
- Ⓔ Fäll upp sidorna 2
- Ⓕ Käännä sivut 2 auki
- Ⓓ Slå opp på side 2
- Ⓕ Aprire le pagine dalle 2
- ⒼⒻ Prosimy rozłożyć instrukcję na 2 stronie
- Ⓕ A 2 -es oldalát kérjük szétnyitni.
- ⒻⒹ Molimo da raširate stranicu 2

-
- Ⓓ Technische Daten
 - ⒼⒷ Technical data
 - Ⓕ Données techniques
 - ⒹⒻ Technische gegevens
 - Ⓔ Datos técnicos
 - Ⓖ Dados técnicos
 - Ⓕ Tekniska data
 - ⒻⒹ Tekniset tiedot
 - ⒻⒹⒻ Tekniske data
 - Ⓕ Dati tecnici
 - ⒼⒻ Dane techniczne
 - Ⓕ Technikai adatok
 - ⒻⒹ Tehnički podaci

 230 V ~ 50 Hz

 1250 W

 20 l

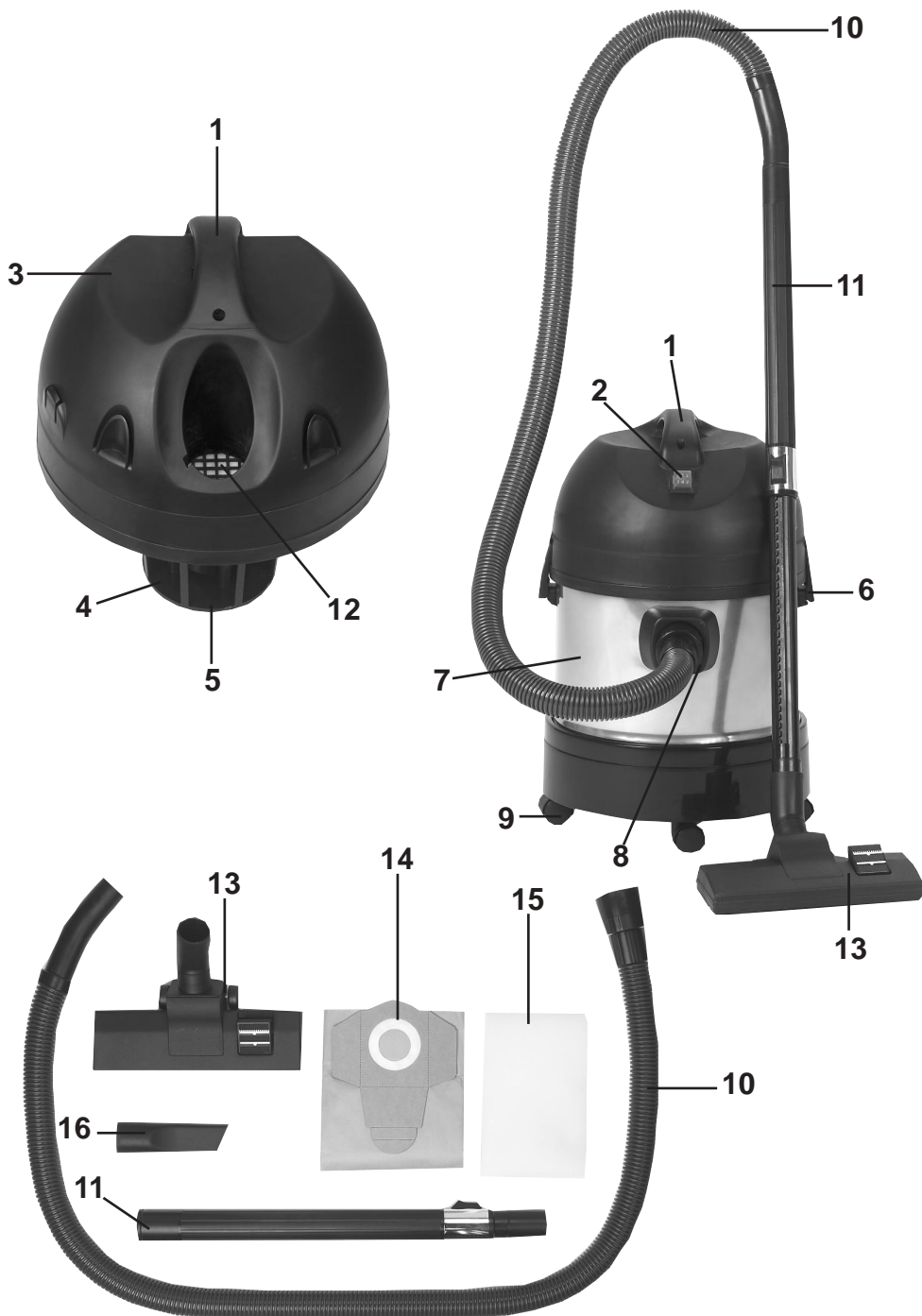

D

Wichtige Hinweise

- Achtung: Vor der Montage und Inbetriebnahme die Gebrauchsanweisung unbedingt beachten.
- Kontrollieren, ob die Netzspannung auf dem Typenschild mit der Netzspannung übereinstimmt.
- Nur an ordnungsgemäße Schutzkontaktsteckdose 230 Volt, 50/60 Hz anschließen.
- Absicherung min. 10 A.
- Netzstecker ziehen wenn: Gerät nicht benützt wird, bevor Gerät geöffnet wird, vor Reinigung und Wartung.
- Gerät niemals mit Lösungsmitteln reinigen.
- Stecker nicht am Kabel aus der Steckdose ziehen.
- Betriebsbereites Gerät nicht unbeaufsichtigt lassen.
- Vor Zugriff von Kindern schützen.
- Es ist darauf zu achten, daß die Netzanschlußleitung nicht durch Überfahren, Quetschen, Zerren und dergleichen verletzt oder beschädigt wird.
- Das Gerät darf nicht benutzt werden, falls der Zustand der Netzanschlußleitung nicht einwandfrei ist.
- Es darf bei Ersatz der Netzanschlußleitung nicht von den vom Hersteller angegebenen Ausführungen abgewichen werden.
Netzanschlußleitung:
H 05 VV - F2 x 1,0
- Keinesfalls einsaugen: Brennende Streichhölzer, glimmende Asche und Zigarettenstummel, brennbare, ätzende, feuergefährliche oder explosive Stoffe, Dämpfe und Flüssigkeiten.
- Dieses Gerät ist nicht für die Absaugung gesundheitsgefährdender Stäube geeignet
- Gerät in trockenen Räumen aufbewahren.

- Kein schadhafte Gerät in Betrieb nehmen.
- Service nur bei autorisierten Kundendienststellen.
- Benützen Sie das Gerät nur für die Arbeiten, für die es konstruiert wurde.
- Bei Reinigung von Treppen, ist höchste Aufmerksamkeit geboten.
- Verwenden Sie nur Original-Zubehör und -Ersatzteile.

Lieferumfang

- | | |
|----|-----------------------------|
| 1 | Griff |
| 2 | Ein/Ausschalter |
| 3 | Gerätekopf |
| 4 | Filterkorb |
| 5 | Sicherheitsschwimmer-ventil |
| 6 | Verschlußhaken |
| 7 | Behälter |
| 8 | Anschluß Saugschlauch |
| 9 | Laufrollen |
| 10 | Biegsamer Saugschlauch |
| 11 | Teleskop-Saugrohr |
| 12 | Blasanschluß |
| 13 | Kombidüse |
| 14 | Schmutzfangsack |
| 15 | Schaumstofffilter |
| 16 | Fugendüse |

GB

Important notes

- Attention: Before assembly and starting operation, read the operating instructions carefully.
- Check that the mains voltage corresponds to the details on the type plate.
- Only connect to a proper 230 volt, 50/60 Hz earthed socket.
- Minimum fuse protection 10 A,
- Pull the mains plug out of the socket when: the unit is not in use, before opening the unit, before cleaning and maintenance
- Never clean with solvents.
- Do not use the cable to pull the plug out of the socket.
- When unit is ready for use, do not leave unattended.
- Safeguard from children
- Care must be taken that the mains connection lead is not damaged by being driven over, crushed, stretched, etc.
- The unit must not be operated if the mains connection lead is not in perfect condition.
- Replacement mains connection leads must not differ from the versions indicated by the manufacturer
Mains connection cable:
H 05 VV - F 2 x 1,0
- On no account vacuum: burning matches, glowing ashes and cigarette ends, inflammable, corrosive, fire hazard or explosive substances, vapours and liquids.
- This unit is not suitable for vacuuming dust which is damaging to health.
- Store the unit in a dry place.
- Do not operate a defective unit.
- Servicing only by an authorized after-sales service point.

F

Indications importantes

- Use only for operations for which the unit is intended.
- Take great care when cleaning stairs.
- Use only manufacturer's attachments and spare parts.

Items supplied:

- 1 Handle
- 2 ON/OFF switch
- 3 Top section
- 4 Filter basket
- 5 Safety float valve
- 6 Clasp
- 7 Container
- 8 Vacuum hose connection
- 9 Rollers
- 10 Flexible vacuum hose
- 11 Telescopic suction tube
- 12 Blow connection
- 13 Combination nozzle
- 14 Dust bag
- 15 Foamed plastic filter
- 16 Crevice nozzle

- Attention: tenir compte impérativement du mode d'emploi pour le montage et la mise en service.
- Vérifier la concordance entre la valeur indiquée pour la tension sur la plaque signalétique et la tension du réseau.
- Brancher uniquement sur une prise de 230 volts, 50/60 Hz équipée d'un contact de mise à la terre.
- Fusible de 10 A minimum.
- Débrancher la fiche de raccordement au secteur lorsque: l'appareil n'est pas utilisé, avant d'ouvrir l'appareil, avant de procéder à son nettoyage ou à son entretien.
- Ne jamais utiliser de détergent pour le nettoyage de l'appareil.
- Ne pas tirer sur le câble pour débrancher la fiche électrique.
- Ne pas laisser sans surveillance un appareil prêt à fonctionner.
- Ne pas laisser l'appareil à la portée des enfants.
- Veiller à ce que le câble d'alimentation ne risque pas d'être endommagé lorsqu'on roule dessus, d'être écrasé, déformé, ou abîmé d'une façon ou d'une autre.
- Ne jamais utiliser l'appareil lorsque le câble d'alimentation n'est pas en parfait état.
- Lors du remplacement du câble d'alimentation, utiliser uniquement un câble conforme aux indications données par le fabricant de l'appareil:
Câble d'alimentation :
H 05 VV - F 2 x 1,0
- Ne jamais aspirer: des allumettes encore incandescentes, des cendres brûlantes ou des mégots, des produits inflammables, corrosifs ou explosifs, sous forme liquide ou gazeuse.
- Cet appareil n'est pas prévu pour l'aspiration de poussières nocives.

- Entreposer l'appareil dans un lieu sec.
- Ne jamais utiliser un appareil s'il n'est pas en parfait état.
- Pour le service après vente, s'adresser uniquement aux revendeurs autorisés.
- Utiliser l'appareil uniquement pour les tâches pour lesquelles il est prévu.
- En cas de nettoyage d'un escalier, travailler avec la plus grande attention.
- Utiliser uniquement des accessoires et des pièces de rechange originaux.

Etendue des fournitures:

1. Poignée
2. Interrupteur Marche/Arrêt
3. Tête de l'appareil
4. Panier de filtre
5. Soupape à flotteur de sécurité
6. Crochet de fermeture
7. Réservoir
8. Raccord pour tuyau flexible d'aspiration
9. Roulettes
10. Tuyau flexible d'aspiration
11. Tube d'aspiration télescopique
12. Raccord de soufflerie
13. Buse combinée
14. Sac collecteur d'impuretés
15. Filtre en plastique alvéolaire
16. Buse de jointoiment

Belangrijke tips

- **Attentie:** Vóór de montage en ingebruikneming de gebruiksaanwijzing beslist in acht nemen.
- Controleren of de netspanning op het typeplaatje overeenstemt met de spanning van het plaatselijke stroomnet.
- Alleen op een correct aangesloten stopcontact met randaarde 230 volt, 50/60 Hz aansluiten.
- Beveiliging min. 10 A.
- Stekker uit het stopcontact trekken als:
toestel niet gebruikt wordt, voordat het toestel geopend wordt, vóór reiniging en onderhoud
- Toestel nooit met een oplosmiddel reinigen.
- Stekker niet aan het snoer uit het stopcontact trekken.
- Toestel dat klaar voor gebruik is, niet onbeheerd laten.
- Buiten het bereik van kinderen houden
- Er moet op gelet worden, dat het netsnoer niet door er overheen rijden, knikken en trekken beschadigd wordt.
- Het toestel mag niet gebruikt worden, als het netsnoer niet in goede staat verkeert.
- Bij het vervangen van het netsnoer mag niet van de door de fabrikant aangegeven uitvoering afgeweken worden. Netsnoer: H 05 VV - F 2 x 1,0
- In geen geval opzuigen: brandende lucifers, gloeiend as en sigarettepeukjes, brandbare, bijtende, licht ontvlambare of explosieve stoffen, dampen en vloeistoffen.
- Dit toestel is niet geschikt voor het opzuigen van stoffen die schadelijk gezondheid zijn.

- Toestel in droge ruimten opbergen.
- Een beschadigd toestel niet in gebruik nemen.
- Service alleen door geautoriseerde klantenservice.
- Gebruikt u het toestel alleen voor werkzaamheden waarvoor het geconstrueerd werd.
- Bij reiniging van trappen moet u goed opletten.
- Gebruikt u alleen originele accessoires en reserveonderdelen.

Levering:

- 1 Handgreep
- 2 Aan/uit-schakelaar
- 3 Kop van het toestel
- 4 Filterkorf
- 5 Veiligheidsvlotterklep
- 6 Sluithaak
- 7 Bak
- 8 Aansluiting zuigslang
- 9 Wiel'tjes
- 10 Flexibele zuigslang
- 11 telescoop-zuigbuis
- 12 Blaasaansluiting
- 13 combizuigmond
- 14 Vuilzak
- 15 Schuimstoffilter
- 16 spleetzuigmond

Indicaciones importantes

- **Atención:** Antes del montaje y el servicio se deben tener en cuenta las Instrucciones de manejo.
- Controlar si la tensión de la red corresponde a la indicada en la placa de tipo.
- Conectar solamente a una toma con contacto de protección 230 Voltios, 50/60 Hz.
- Proteger con fusible de mín. 10 A.
- Extraer el enonufe de red cuando:
No se utiliza el aparato, Antes de abrir el aparato, Antes de la limpieza y mantenimiento
- Nunca limpiar el aparato con disolventes.
- No extraer el enchufe tirando del cable.
- No dejar el aparato sin vigilancia cuando se encuentra en servicio.
- Proteger contra el acceso de los niños
- Se debe cuidar de que el cable de conexión a la red no se dañe o deterioren al pasarse por encima de él, presionar, tirar o similares.
- El aparato no se debe utilizar cuando el cable de conexión a la red no se encuentra en perfecto estado.
- Al sustituir el cable de conexión a la red, no se debe utilizar otro tipo al dado por al fabricante, Cable de conexión a la red: H 05 VV - F 2 x 1,0
- No se deben aspirar: fósforos encendidos, ceniza incandescente y colillas de cigarrillo, sustancias inflamables, caústicas o explosivas, vapores y líquidos.
- Este aparato no es apropiado para aspirar polvos nocivos para la salud.
- Almacenar el aparato en lugares secos.

- No colocar en servicio aparatos defectuosos.
- Asistencia técnica solo en estaciones de servicio autorizadas.
- Utilice el aparato solo en trabajos para los cuales fue diseñado.
- En la limpieza de escaleras se debe tener gran cuidado.
- Utilice solamente accesorios y piezas de repuesto originales.

Incluido en el suministro:

- 1 Empuñadura
- 2 Interruptor de conexión/desconexión
- 3 Cabezal del aparato
- 4 Recipiente de filtraje (portafiltro)
- 5 Válvula flotadora de seguridad
- 6 Gancho de cierre
- 7 Depósito
- 8 Conexión para manguera de aspiración
- 9 Ruedas
- 10 Manguera elástica de aspiración
- 11 Tubo telescópico de aspiración
- 12 Conexión de soplado
- 13 Boquilla esquinera
- 14 Saco recolector de suciedad
- 15 Filtro de espuma
- 16 Boquilla combinada

Observações importantes

- **Atenção!** Antes da montagem e da colocação em serviço, leia obrigatoriamente as instruções!
- Verifique, se a tensão na rede corresponde á tensão indicada na placa do tipo.
- Conecte o aspirador apenas a uma tomada com contacto de segurança de 230 Volts, 50/60 Hz.
- Protecção fusível mínima: 10 A.
- Retire a ficha tomada eléctrica: ao não utilizar o aparelho, antes de abrir o aparelho, antes da limpeza e manutenção.
- Nunca limpe o aparelho utilizando solventes.
- Ao retirar a ficha da tomada não pegue no cabo.
- Não deixe o aparelho sem vigia quando este estiver preparado para o serviço.
- O aparelho deve ser inacessível para crianças
- Tenha cuidado para que o cabo eléctrico não for danificado, por exemplo, passando com o aparelho sobre o cabo, esmagando-o ou puxando neie.
- Quando o cabo eléctrico não for impecável, não pode utilizar o aparelho.
- Ao substituir o cabo eléctrico, não pode utilizar um cabo que não corresponda às especificações dadas pelo fabricante. Cabo eléctrico: H 05 VV - F 2 x 1,0
- De modo algum aspire: fósforos que estão a queimar ou arder, cinza ardente ou pontas de cigarros, substâncias, líquidos e vapores inflamáveis, combustíveis cáusticos ou explosivos.
- Este aparelho não pode ser utilizado para a aspiração de poeiras nocivas.

- Guarde o aparelho em recintos secos.
- Não ligue o aparelho quando este estiver defeltuoso.
- Serviço apenas em postos autorizados.
- Utilize o aspirador exclusivamente para os trabalhos a que está destinado.
- Tenha muito cuidado ao limpar escadas.
- Utilize exclusivamente acessórios e sobressalentes originais.

Volume do fornecimento:

- 1 Punho
- 2 Interruptor para ligar/desligar
- 3 Cabeça do aparelho
- 4 Porta-filtro
- 5 Válvula de bóia de segurança
- 6 Gancho de fecho
- 7 Reservatório
- 8 Ligação da manguera de aspiração
- 9 Rodízios
- 10 Manguera de aspiração flexível
- 11 tubo telescópico
- 12 Ligação para soprador
- 13 bocal combinado
- 14 Saco colector de sujidade
- 15 Filtro de espuma
- 16 bocal para juntas

Viktiga upplysningar

- Observera: före montering och igångsättning skall bruksanvisning en oivillkorligm genomläsas.
- Kontrollera att nätspänningen överensstämmer med nätspänningen på typskylten.
- Anslut bara vid föreskrivna säkerhetskontakter 230 Volt, 50/60 Hz.
- Säkring min. 10 A
- Nätstickkontakten skall dras ut:
När apparaten inte används
Innan apparaten öppnas
Före rengöring och skötsel
- Rengör aldrig dammsugaren med lösningsmedel.
- Dra ej i sladden när Du vill dra ur kontakten.
- Lämna ej dammsugaren utan uppsikt när den är klar för bruk.
- Apparaten skall förvaras så att barn inte kan komma åt den.
- Tillsä att nätanslutningskabeln inte körs över eller kläms, dras sönder eller på annat sätt skadas.
- Apparaten får ej användas om nätanslutningskabeln inte är helt i oskadd.
- Vid ersättning av nätanslutningskabeln skall tillverkarens anvisningar följas.
Nätanslutningskabel:
H 05 VV - F 2 x 1,0
- Under inga förhållanden får följande sugas upp: brinnande tändstickor, glödande aska eller cigarettfimpar, brännbara, frätande, eidfarliga eller explosiva ämnen, ångor och vätskor.
- Apparaten är ej lämplig för uppsugning av hälsovadligt damm.
- Apparaten skall förvaras i torra utrymmen.
- Använd ej defekt dammsugare.
- Service bara hos auktoriserad kundtjänst.

- Använd bara dammsugaren för de ändamål den är konstruerad.
- Vid rengöring av trappor anmodas största uppmärksamhet.
- Använd bara original-tillbehör och -reservdelar.

Leveransomfattning:

1. Handtag
2. Strömbrytare
3. Dammsugarkåpa
4. Filterkorg
5. Säkerhets-flottörventil
6. Snäpplås
7. Behållare
8. Anslutning för sugslang
9. Hjul
10. Sugslang
11. Teleskop-sugrör
12. Blåsanslutning
13. Kombinationsmunstycke
14. Damppåse
15. Skumfilter
16. Elementmunstycke

Tärkeitä ohjeita

- Huomio: Lue käyttöohje ehdottomasti läpi ennen asennusta ja käyttöönottoa.
- Tarkista, että verkkojännite vastaa laitteen tyyppikilven verkkojännitettä.
- Liitä vain asianmukaiseen suojakosketuspistorasiaan 230 voltia, 50/60 Hz.
- Varmistuk vähintään 10 A.
- Vedä verkkopistoke irti pistorasiasta, kun:
Et käyte laitetta,
ennen laitteen avaamista,
ennen puhdistusta ja huoltoa
- Älä koskaan puhdistu laitetta luotusaineella.
- Kun vedät pistokkeen irti pistoraslasta, älä vedä johdosta, vaan pistokkeesta.
- Älä jätä käyttövalmista laitetta vartioimatta.
- Pidä lapset loitolla laitteesta.
- Pidä huolta siitä että verkkoiliitäntäjohto ei vahingoitu sen yli ajettaessa, tai johdon litistyessä tai hankautuessa.
- Laitetta ei ole lupa käyttää, jos verkkoiliitäntäjohto ei ole moitteettomassa kunnossa.
- Kun verkkoiliitäntäjohto uusitaan, on valittava vain valmistajan suosittalema tyyppi, Verkkoliitäntäjohto: H 05 VV - F 2 x 1,0
- Älä missään tapauksessa imuroi: palavia tulitikkuja, hehkuvaa tuhkaa ja palavia savukkeita, palavia, syövyttäviä, tulenarkoja tai räjähtäviä aineita, höyryjä ja nesteitä.
- Tämä laite ei sovellu terveydelle vaarallisten pölyjen imurointiin.
- Säilytä laitetta vain kuivissa tiloissa.
- Älä käytä viallista laitetta.
- Anna laitteen huolto vain valtuutettujen aslakahuoltoipolsteiden tehtäväksi.
- Käytä laitetta vain niihin töihin, joihin se on suunniteltu.



- Portaiden puhdistaminen vaatii erityistä tarkkuutta.
- Käytä vain alkuperäistarkvikkeita ja -varaosia.

Toimitukseen sisältyy:

- 1 Kahva
- 2 Päälle/pois-katkaisin
- 3 Laitteen pää
- 4 Suodatinkori
- 5 Turvallisuusuimuriventtiili
- 6 Lukituskoukku
- 7 Säiliö
- 8 Imuletkun liitäntä
- 9 Kulkurullat
- 10 Taipuisa imuletku
- 11 teleskooppiputki
- 12 Puhallusnysä
- 13 yhdistelmäsuutin
- 14 Pölynkeräyspussi
- 15 Vaahtomuovisuodatin
- 16 rakuutin

Viktige anvisninger

- Obs: For montering og igangsetting må bruksanvisningen leses nøye
- Kontroller, at nettspenningen stemmer overens med nettspenningen som står oppgitt på typeskiltet.
- Får bare tilkoples godkjent sikkerhetsstikkontakt 230 Volt, 50/60 Hz.
- Sikring min. 10 A.
- Stikkontakten trekkes ut når: Støvsugeren ikke benyttes, før støvsugeren åpnes, før rengjøring og vedlikehold
- Apparatet må aldri rengjøres med løsningsmidler.
- Trekk ikke i kablet, når du trekker støpselet ut av stikkontakten.
- En driftsklar støvsuger, må alltid vere under oppsikt.
- Ikke la støvsugeren være et leketøy for barn
- Vennligst ta hensyn til nettladningen, slik at den ikke blir skadet eller ødelagt ved overkjøring, klemming, trekking eller lignende.
- Støvsugeren må ikke benyttes, hvis nettladningen ikke er i orden
- Hvis nettladningens skai erstattes, må det ikke benyttes andre enn den som er tillatt fra produsenten, Nettledning: H 05 VV - F 2 x 1,0
- Unngå innsuging av: brennende fyrstikker, varm aske og sigarettneiper, brennbare, etsende, brannfarlige eller eksplosive stoffer, damp og flytende vasker.
- Denne støvsugeren er ikke egnet for oppsuging av helsefarlig støv
- Støvsugeren oppbevares i et tørt rom
- Ikke ta i bruk et apparat som ikke er i orden.
- Service bare hos autorisert kundeservice.
- Benytt apparatet bare til de formål det ble konstruert for.

- Ved rengjøring av tepper, er høy oppmerksomhet påbudt.
- Benytt bare originaltilbehør og -reservedeler.

Leveringen omfatter:

- 1 Håndtak
- 2 PÅ/AV-bryter
- 3 Apparatopp
- 4 Filterkurv
- 5 Sikkerhets-flottørventil
- 6 Låsehake
- 7 Beholder
- 8 Tilkopling for sugeslange
- 9 Løperuller
- 10 Bøyelig sugeslange
- 11 Teleskop-sugerør
- 12 Blåsetilkopling
- 13 Kombidyse
- 14 Smussoppsamlingspose
- 15 Skumgummifilter
- 16 Fugedyse



Indicazioni importanti

- **Attenzione:** Si prega di leggere attentamente le istruzioni per l'uso prima del montaggio e della messa in funzione
- Controllare che la tensione di rete corrisponda a quella indicata sulla targhetta dell'apparecchio.
- Collegare solo ad una regolare presa di corrente con contatto di terra da 230 Volt e 50/60 Hz.
- Protezione min. 10 Ampere.
- Interrompere il collegamento con la rete elettrica quando: l'apparecchio non viene usato, prima dell'apertura dell'apparecchio, per i lavori di pulizia e di manutenzione.
- Non pulire mai l'apparecchio con prodotti solventi.
- Non estrarre la spina dalla presa di corrente tirandola per il cavo d'alimentazione.
- Non lasciare l'apparecchio incustodito quando è pronto per l'uso.
- Tenere lontani i bambini
- Prestate particolare attenzione al cavo d'alimentazione che non venga danneggiato passandoci sopra con carrelli od altro. Si deve inoltre evitare che il cavo venga esposto a strappi.
- l'apparecchio non deve essere messo in funzione con il cavo d'alimentazione danneggiato.
- In caso di sostituzione del cavo d'alimentazione si devono rispettare le norme definite dalla casa produttrice. Cavo d'alimentazione: H 05 VV - F 2 x 1,0
- In nessun caso devono essere aspirate le cose elencate qui di seguito: fiammiferi accesi, braci e sigarette accese, materiali infiammabili, corrosivi ed esplosivi in forma di gas oppure liquidi.
- L'apparecchio non è idoneo

per l'aspirazione di polveri pericolosi per la salute.

- L'apparecchio deve essere tenuto in ambienti asciutti.
- Non mettere in funzione l'apparecchio se danneggiato.
- Assistenza tecnica disponibile solamente presso i Centri di Assistenza clienti autorizzati.
- Utilizzare l'apparecchio solo per i lavori per i quali è stato progettato e costruito.
- Prestare la massima attenzione durante la pulizia delle scale.
- Utilizzare soltanto accessori e pezzi di ricambio originali.

Prodotto ed accessori in dotazione:

- 1 impugnatura
- 2 interruttore on/off
- 3 testa dell'apparecchio
- 4 gabbia portafiltro
- 5 valvola galleggiante di protezione
- 6 gancio di chiusura
- 7 serbatoio
- 8 attacco del tubo di aspirazione
- 9 rotelle
- 10 tubo flessibile di aspirazione
- 11 Tubo rigido telescopico
- 12 attacco per soffiatura
- 13 Bocchetta combi
- 14 sacchetto di raccolta
- 15 filtro in espanso
- 16 Bocchetta tergifughe



Ważne wskazówki

- Przed montażem i uruchomieniem należy koniecznie przeczytać instrukcję obsługi.
- Skontrolować, czy napięcie w sieci zgadza się z wartością napięcia podaną na tabliczce znamionowej.
- Odkurzacz wolno podłączyć tylko do prawidłowego gniazdka 230 V, 50/60 Hz z wtykiem ochronnym.
- Bezpiecznik co najmniej 10 A.
- Wyciągnąć wtyczkę z gniazdka, gdy urządzenie nie będzie już używane, przed otwarciem odkurzacza, przed czyszczeniem i konserwacją.
- Nigdy nie czyścić odkurzacza rozpuszczalnikiem
- Nie wyciągać wtyczki z gniazdka ciągnąc za kabel zasilający.
- Gotowego do pracy odkurzacza nie wolno pozostawić bez nadzoru.
- Chronić przed dostępem dzieci.
- Uważać, aby nie uszkodzić kabla zasilającego przez przejechanie, zmiażdżenie, wyszarpienie itp.
- Nie wolno używać urządzenia, gdy kabel zasilający nie jest w nienagannym stanie.
- W przypadku wymiany kabla zasilającego nie wolno używać innych kabli, niż podane przez producenta urządzenia.
Kabel zasilający:
H 05 VV - F2 x 1,0
- Nie wolno odkurzać: płonących zapalek, żarzących się popiołu,

H

Fontos utasítások

niepodpałków papierosów, ani palnych, żrących, łatwopalnych lub wybuchowych oparów i cieczy.

- nie jest przeznaczony do odkurzenia substancji niebezpiecznych dla zdrowia.
- Urządzenie przechowywać w suchych pomieszczeniach.
- Nie wolno uruchamiać uszkodzonego urządzenia.
- Serwis tylko w autoryzowanych punktach naprawy.
- Urządzenie stosować tylko do prac, do których zostało skonstruowane.
- Zachować najwyższą ostrożność przy odkurzaniu schodów.
- Stosować tylko oryginalny osprzęt i części zamienne.

Zakres dostawy

- 1 Uchwyt
- 2 Włacznik /wylacznik
- 3 Głowica urządzenia
- 4 Koszyczek filtra
- 5 Pływakowy zawór bezpieczeństwa
- 6 Zapięcie haczykowe
- 7 Pojemnik
- 8 Przyłącze węża ssącego
- 9 Kółka jezdne
- 10 Giętki wąż ssący
- 11 Teleskopowa rura ssąca
- 12 Podłączenie nadmuchu
- 13 Ssawka wieloczynnościowa
- 14 Worek na śmieci
- 15 Filtr piankowy
- 16 Ssawka do szczelin

- **Figyelem:** Az összeszerelés és használatba vétel előtt vegye a használati utasítást okvetlenül figyelembe.
- Ellenőrizze le, hogy a tipustáblán megadott hálózati feszültség egyezik e a hálózati feszültséggel.
- Csak egy 230 Volt, 50/60 Hz-es szabályszerű védőérintkezős dugaszoló aljzatra kapcsolja rá.
- Biztosíték min. 10 A.
- Húzza ki a hálózati dugót: ha nem használja a gépet, mielőtt kinyitná a gépet, tisztítás és karbantartás előtt.
- Ne tisztítsa a gépet sohasem oldószerrel.
- A hálózati dugót, ne a hálózati kábelnél fogva húzza ki a hálózati aljzattól.
- Ne hagyja az üzembeszéget felügyelet nélkül.
- Akadályozza meg a gyerekek hozzáférését.
- Ügyelni kell arra, hogy a hálózati csatlakozásnak a vezetéke meg ne sérüljön vagy rongálódjon, elgázolás, összenyomás, ráncigálás vagy effajta által.
- A gépet nem szabad használni, ha a hálózati csatlakozás vezetékének állapota kifogásolható.
- A hálózati csatlakozás vezetékének a pótlásánál nem szabad az előállító által megadott kivitelezésektől eltérni.
Hálózati csatlakozásnak a vezetéke: H 05VV - F2 x 1,0
- Semmi esetre sem felszívni: égő gyufákat, izzó hamut és cigarettavégeket, gyúlékony, maró hatású, tűzveszélyes vagy robbanó, anyagokat, gázokat és folyadékokat.

- Ez a gép nem alkalmas az egészségre veszélyes porok elszívására.
- A gépet száraz termekben tárolni.
- Ne üzemeltesse a hibás gépeket.
- Szervíz csak az autorizált vevőszolgálatnál.
- A gépet csak olyan munkákra használni, amelyekre szerkesztették.
- Lépcsők tisztításánál maximális figyelemre van szükség.
- Csak originális tartozékokat és pótalkatrészeket használjon.

A szállítás kiterjedése

1. Fogantyú
2. Ki / bekapcsoló
3. Gépfaj
4. Szűrőkosár
5. Biztonsági úszószelep
6. Zárókapocs
7. Tartály
8. A szívótömlő csatlakozása
9. Vezetőkerekek
10. Hajlékony szívótömlő
11. Széthúzószívócső
12. Fűjtatócsatlakozás
13. Kombinált szívófej
14. Piszokfogó zsák
15. Habanyagszűrő
16. Hézagszívófej



Važne upute

- Pažnja: Prije montaže i puštanja u funkciju obvezno pročitajte naputak za upotrebu.
- Provjerite da li napon prisutne mreže odgovara naponu navedenom na označnoj pločici.
- Priključite aparat samo na ispravnu utičnicu sa zaštitnim kontaktom, 230 V, 50/60 Hz.
- Osigurač najmanje 10 A.
- Izvadite utikač iz utičnice kada: ne koristite aparat, prije otvaranja aparata, prije čišćenja i radova održavanja.
- Nikada ne čistite aparat otapalima.
- Ne vadite utikač iz utičnice na način da povučete kabel.
- Ne ostavljajte aparat u pripravnom stanju bez nadzora.
- Čuvajte ga od dostupa djece.
- Treba paziti da se priključni kabel ne ošteti pregaženjem, zgnječenjem, trganjem ili slično.
- Aparat se ne smije uporabiti kada priključni kabel nije u potpuno ispravnom stanju.
- U slučaju zamjenjivanja priključnog kabla, ne smije se odstupati od izvedbe koju navodi proizvođač.
Priključni kabel:
H 05 VV - F2 x 1,0
- Nikako ne usisavati: goreće šibice, užaren pepeo i opuške, gorive, nagrizajuće, upaljive ili eksplozivne tvari, pare i tekućine.
- Ovaj aparat nije prikladan za usisavanje prašina opasnih po zdravlje.
- Čuvajte aparat u suhim prostorijama.

- Ne koristite oštećen aparat.
- Servisiranje samo u ovlaštenim servisima.
- Uporabite aparat samo za radove za koje je konstruiran.
- Za vrijeme čišćenja stuba, neophodno je krajnja pažnja.
- Uporabite samo originalni pribor i originalne rezervne dijelove.

Opseg isporuke

1. Ručka
2. Prekidač
3. Glava aparata
4. Košarica filtera
5. Sigurnosni ventil s plovkom
6. Kopča
7. Spremnik
8. Priključak usisnog crijeva
9. Kotačići
10. Savitljivo usisno crijevo
11. Teleskopska usisna cijev
12. Priključak za puhanje
13. Višenamjenska glava
14. Vreća za sakupljanje prljavštine
15. Spužvasti filter
16. Nastavak za fuge

- D** Übersicht Düsen
GB Overview of nozzles
F Plan des suceurs
NL Overzicht mondstukken
E Ilustración de las boquillas
P Bocais
S Översikt munstycken

- FIN** Suuttimet
NOR Oversikt dyser
I Vista generale ugelli
PL Przegląd ssawek
H A szívófejek áttekintése
HR Pregled nastavaka

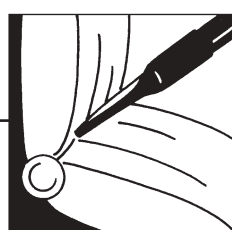
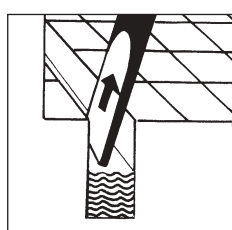
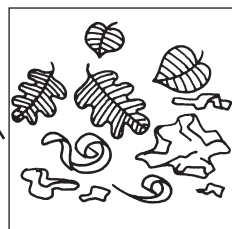
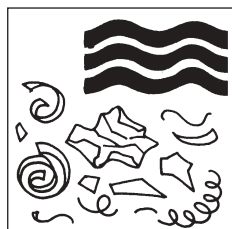
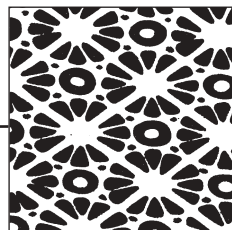
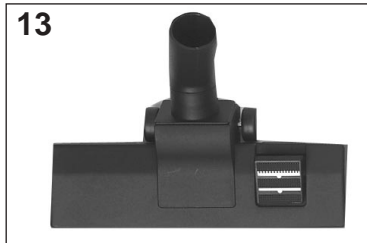
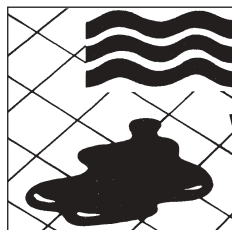
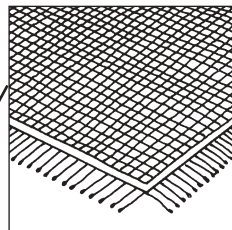
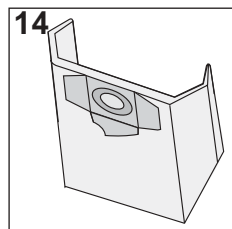
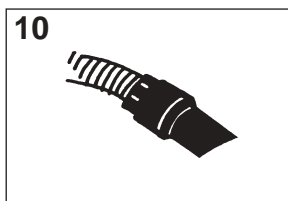
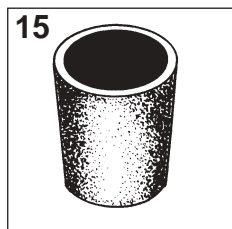

Ⓓ **Zusammenbau**

ⒼⒷ **Assembly**

Ⓕ **Montage**

ⓃⓁ **Montage**

Ⓔ **Ensemble**

Ⓟ **Montagem**

Ⓔ **Hopmontering**

ⒻⒶ **Kokoaminen**

ⒶⒹⒶ **Montering**

Ⓘ **Assemblaggio**

ⓅⓁ **Montaż**

Ⓕ **Összeszerelés**

ⒻⒶ **Montaža**

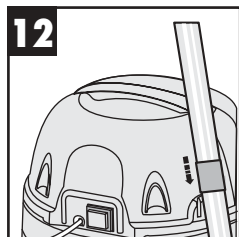
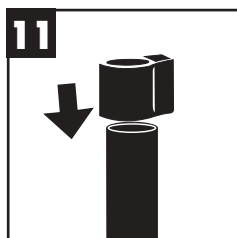
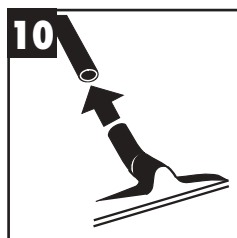
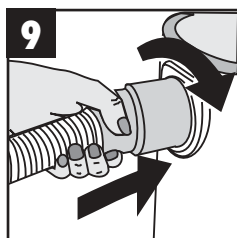
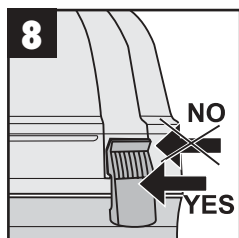
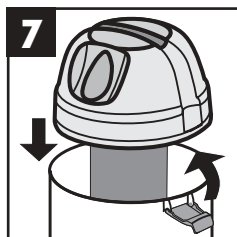
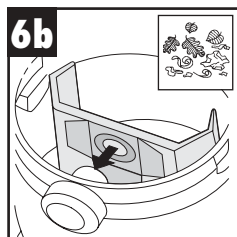
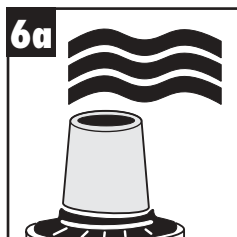
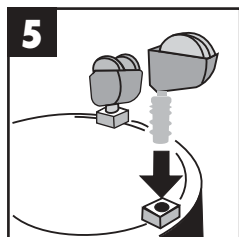
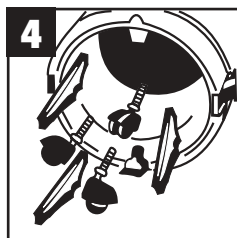
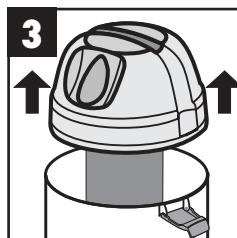
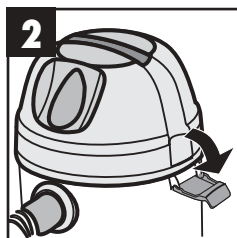
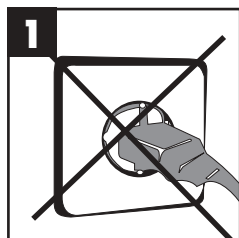

Ⓧ Hinweis:

- Bild 6 a:** Verwenden Sie zum Naßsaugen den beiliegenden Schaumstofffilter
- Bild 6 b:** Verwenden Sie zum Trockensaugen den beiliegenden Schmutzfangsack

ⓐ Please note:

- Figure 6a:** Use the supplied foamed plastic filter for wet vacuum-cleaning
- Figure 6b:** Figure 6b: Use the supplied dust bag for dry vacuum-cleaning

ⓕ Note:

- Fig. 6a:** Pour l'aspiration de déchets humides, utilisez le filtre en plastique alvéolaire fourni.
- Fig. 6b:** Utilisez le sac collecteur d'impuretés fourni pour aspirer les déchets secs.

Ⓝ Aanwijzingen:

- Fig. 6a:** Gebruik het bijgeleverd foam filter voor het natzuigen.
- Fig. 6b:** Gebruik voor het droogzuigen de bijgaande vuilzak.

Ⓔ Advertencia:

- Ilus. 6 a:** Para aspirar en mojado utilice el filtro esponjado adjunto.
- Ilus. 6 b:** Para la aspiración en seco debe utilizarse el saco recolector de suciedad suministrado.

Ⓟ Nota:

- Fig. 6 a:** Para aspiração a húmido, use o filtro de espuma de plástico anexo.
- Fig. 6 b:** Utilize para a aspiração a seco o saco colector de sujidade fornecido junto.

Ⓢ Anvisning:

- Fig 6 a:** Använd bifogat skumfilter vid våtsugning
- Fig 6 b:** Använd bifogad dammpåse vid torrsugning.

ⓕ Huomaa:

- Kuva 6a:** Käytä märkäimuiin mukana olevaa vaahтомуovisuodatinta.
- Kuva 6b:** Käytä kuivaimuiin mukana toimitettua pölynkeräyspussia.

Ⓝ Merknad:

- Bilde 6 a:** Ved våtsugning brukes vedlagte skumstoffilter
- Bilde 6 b:** Bruk den smussoppsamlingsposen som fulgte med i leveringen under tørrsugning.

Ⓡ Avvertenza:

- Figura 6a:** Per aspirare liquidi usare il filtro in espanso in dotazione
- Figura 6b:** Per aspirare su fondo asciutto usare il sacchetto di raccolta in dotazione.

Ⓟ Wskazówka:

- Rys. 6 a:** Do odkurzania na mokro stosować filtr piankowy (na wyposażeniu)
- Rys. 6 b:** Do odkurzania na sucho stosować worek na śmieci (na wyposażeniu)

Ⓔ Utasítás

- Ábra 6 a:** a nedvesszíváshoz használja a mellékelt habanyagszűrőt
- Ábra 6 b:** a szárasszíváshoz használja a mellékelt piszkofogó zsákot

Ⓡ Uputa:

- Slika 6 a:** Za usisavanje mokrog uporabite priloženi spužvasti filter.
- Slika 6 b:** Za usisavanje suhog uporabite priloženu vreću za sakupljanje prljavštine.

- (D) **Naßsaugen**
 (GB) Wet vacuum-cleaning
 (F) Aspiration de déchets humides
 (NL) Natzuigen
 (E) Aspiración en mojado
 (P) Aspiração a húmido
 (S) Våtsugning

- (FIN) Märkäimui
 (N/OK) Våtsugning
 (I) Aspirazione liquidi
 (PL) Odkurzanie na mokro
 (H) Nedvesszívás
 (HR) Usisavanje mokrog

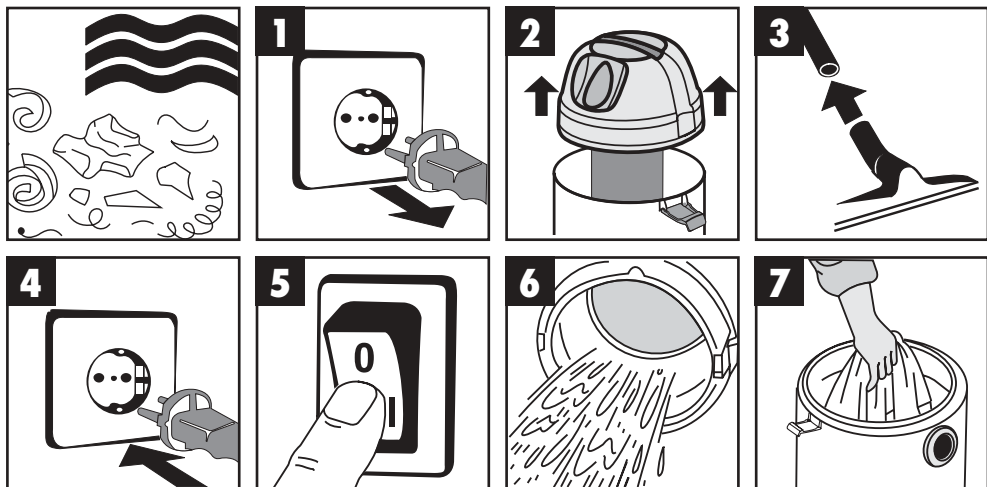

- (D) Zum Naßsaugen ziehen Sie den beiliegenden Schaumstofffilter über den Filterkorb (Bild 2) Der bei der Lieferung enthaltene Schmutzfangsack ist nicht für das Naßsaugen geeignet!
- (GB) Pull the supplied foamed plastic filter over the filter basket (Figure 2) for wet vacuum-cleaning. The dust bag included upon delivery is not suitable for wet vacuum-cleaning!
- (F) Avant l'aspiration de déchets humides, mettez le filtre en plastique alvéolaire fourni sur le panier de filtre (fig. 2). Le sac collecteur d'impuretés fourni n'est pas conçu pour aspirer des déchets humides.
- (NL) Voor het natzuigen trekt U het bijgeleverd foam filter over de filterkorf (fig. 2). De bij de levering begrepen vuilzak is niet geschikt voor het natzuigen!
- (E) Para aspirar sobre mojado sírvase a colocar el filtro esponjado adjunto sobre el recipiente de filtraje (ilus. 2) El saco recolector incluido no sirve para aspirar sobre mojado.
- (P) Para aspiração a húmido, puxe o filtro de espuma de plástico anexo sobre o porta-filtro (fig. 2). O saco colector de sujidade fornecido junto com o aspirador não é adequado para a aspiração a húmido!
- (S) Dra det bifogade skumfiltret över filterkorgen (fig 2) vid våtsugning. Dampspåsen som ingår i leveransen är inte lämplig för våtsugning!
- (FIN) Ennen märkäimua vedä mukana oleva vaahтомуvisuodatin suodatinkorin päälle (kuva 2). Mukanatoimitettu pölynkeräyspusi ei sovelly märkäimuiin!
- (N/OK) Ved våtsugning trekkes vedlagte skumstoffilter over filterkurven (bilde 2). Den smussopsamlingsposen som fulgte med i leveringen er ikke egnet til våtsugning!
- (I) Per aspirare liquidi sovrapporre alla gabbia portafiltro il filtro in espanso in dotazione (figura 2). Il sacchetto di raccolta compreso nella fornitura non è adatto per l'aspirazione di liquidi!
- (PL) Do odkurzania na mokro nałożyć filtr piankowy (na wyposażeniu) na koszyczek filtra (rys. 2) Należący do wyposażenia worek na śmieci nie jest przeznaczony do odkurzania na mokro!
- (H) Húzza a nedvesszíváshoz a mellékelt habanyagszűrőt a szűrőkosárra (2-es ábra). A szállításban tartalmazott piszokfogó zsák nem alkalmas a nedvesszívásra!
- (HR) Za usisavanje mokrog navucite priloženi spužvasti filter na košaricu filtera (slika 2). Vreća za sakupljanje prljavštine koja je dio serijske opreme nije prikladna za usisavanje mokrog!

- (D) **Trockensaugen**
 (GB) **Dry vacuum-cleaning**
 (F) **Aspiration de déchets solides**
 (NL) **Droogzuigen**
 (E) **Aspiración en seco**
 (P) **Aspiração a seco**
 (S) **Torr sugning**

- (FIN) **Kuivaimu**
 (N/OK) **Tørrsuging**
 (I) **Aspirazione su fondo asciutto**
 (PL) **Odkurzanie na sucho**
 (H) **Szárasszívás**
 (HR) **Usisavanje suhog**

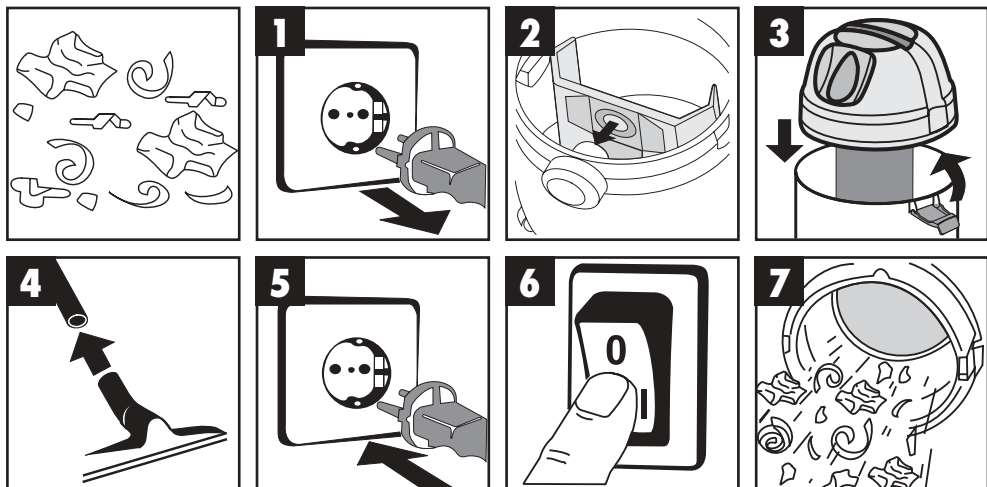

- (D) Zum Trockensaugen schieben Sie den Schmutzfangsack (Bild 2) auf den Stutzen. Der Schmutzfangsack ist nur für das Trockensaugen geeignet!
- (GB) Slip the dust bag onto the socket (Figure 2) for dry vacuum-cleaning. The dust bag is suitable only for dry vacuum-cleaning!
- (F) Pour aspirer des déchets secs, mettez le sac collecteur d'impuretés (fig. 2) sur la tubulure. Le sac collecteur d'impuretés est uniquement conçu pour aspirer des déchets secs!
- (NL) Voor het droogzuigen schuift u de vuilzak (fig. 2) op de stomp. De vuilzak is enkel geschikt voor het droogzuigen!
- (E) Para aspirar en seco coloque el saco recolector (ilus. 2) sobre la pieza de soporte. ¡Este saco sólo se usará para aspirar en seco!
- (P) Para aspirar a seco empurre o saco colector de sujidade (figura 2) sobre o bocal. O saco colector de sujidade destina-se apenas à aspiração a seco!
- (S) Skjut dammpåsen på hylsan vid torr sugning (bild 2). Dammpåsen är endast lämplig för torr sugning!
- (FIN) Kuivaimua varten työnnä pölynkeräyssussi (kuva 2) nysään. Pölynkeräyssussi soveltuu vain kuivaimuun!
- (N) Ved tørrsuging skyves smussoppsamlingsposen (bilde 2) inn på stussen. Smussoppsamlingsposen er kun egnet til tørrsuging!
- (I) Per aspirare particelle asciutte applicare il sacchetto di raccolta (figura 2) al bocchettone. Il sacchetto di raccolta è adatto solo per aspirare su fondo asciutto!
- (PL) Do odkurzania na sucho wsunąć na króciec worek na śmieci (rys. 2). Worek na śmieci przeznaczony jest tylko do odkurzania na sucho!
- (H) A szárasszíváshoz tolja a piszokfogó zsákot (2-es ábra) a csőcsonkra. A piszokfogó zsák csak szárasszívásra alkalmas!
- (HR) Za usisavanje suhog nagurnite vreću za sakupljanje prljavštine (slika 2) na nastavak priključka. Vreća za sakupljanje prljavštine je prikladna samo za usisavanje suhog!

- Ⓓ **Blasen**
- ⒼⒸ **Blowing**
- Ⓕ **Soufflerie**
- ⒹⒻ **Blazen**
- Ⓔ **Soplar**
- ⒫ **Soprar**
- Ⓔ **Blåsning**

- ⒻⒼ **Puhallus**
- Ⓓ **Blåsing**
- Ⓕ **Soffiatura**
- ⒫Ⓕ **Nadmuch**
- Ⓕ **Fújtatni**
- ⒻⒹ **Puhanje**

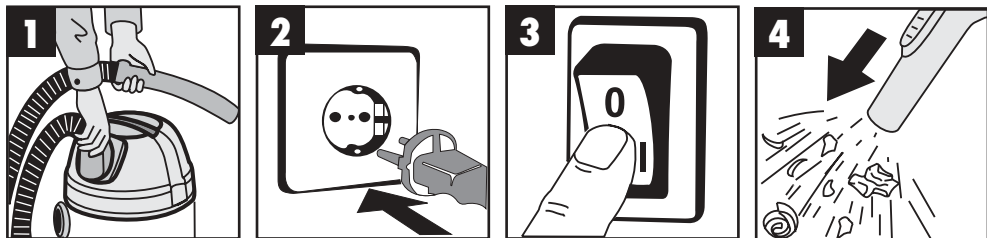

- Ⓓ **Wartung – Reinigung**
- ⒼⒸ **Maintenance - cleaning**
- Ⓕ **Entretien - nettoyage**
- ⒹⒻ **Onderhoud - reiniging**
- Ⓔ **Mantenimiento - Limpieza**
- ⒫ **Manutenção - Limpeza**
- Ⓔ **Underhåll - rengöring**

- ⒻⒼ **Huolto - puhdistus**
- Ⓓ **Vedlikehold - Rengjøring**
- Ⓕ **Manutenzione - Pulizia**
- ⒫Ⓕ **Konserwacja - czyszczenie**
- Ⓕ **Karbantartás - Tisztítás**
- ⒻⒹ **Održavanje - čišćenje**

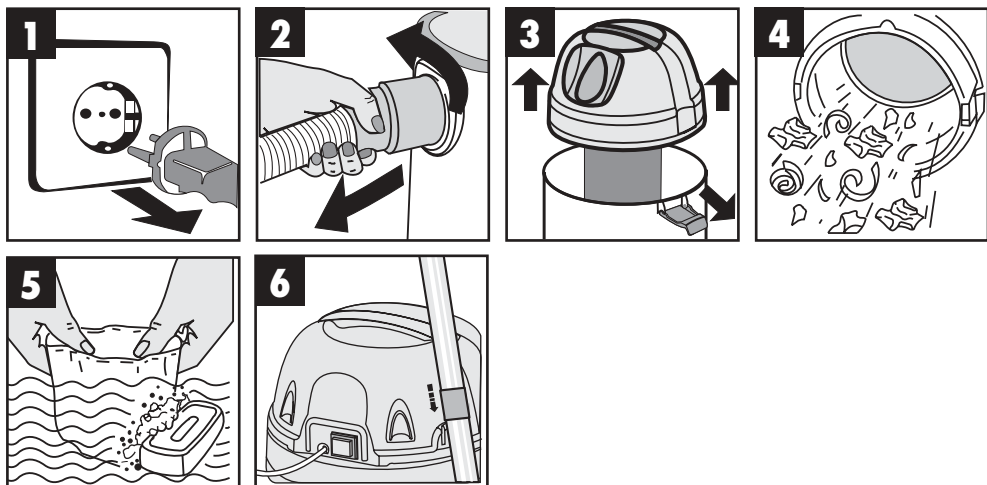

- D** EG Konformitätserklärung
 GB EC Declaration of Conformity
 F Déclaration de Conformité CE
 NL EC Conformiteitsverklaring
 E Declaracion CE de Conformidad
 P Declaração de conformidade CE
 S EC Konformitetsförklaring
 FIN EC Yhdenmukaisuusilmoitus
 N EC Konfirmitetserklæring
 RUS EC Заявление о соответствии
 HR Dichiarazione di conformità CE
 RO Declarație de conformitate CE
 TR AT Uygunluk Deklarasyonu

Einhell®

- GR** EC Δήλωση περι της ανταπόκρισης
 I Dichiarazione di conformità CE
 DK EC Overensstemmelseserklæring
 CZ EU prohlášení o konformitě
 H EU Konformkijelentés
 SLO EU Izjava o skladnosti
 PL Oświadczenie o zgodności z normami Europejskiej Wspólnoty
 SK Vyhásenie EU o konformite



Staubsauger INOX 1250

Der Unterzeichnende erklärt in Namen der Firma die Übereinstimmung des Produktes.

The undersigned declares in the name of the company that the product is in compliance with the following guidelines and standards.

Le soussigné déclare au nom de l'entreprise la conformité du produit avec les directives et normes suivantes.

De ondertekenaar verklaart in naam van de firma dat het product overeenstemt met de volgende richtlijnen en normen.

El abajo firmante declara, en el nombre de la empresa, la conformidad del producto con las directrices y normas siguientes.

O signatário declara em nome da firma a conformidade do produto com as seguintes directivas e normas.

Undertecknad förklarar i firmans namn att produkten överensstämmer med följande direktiv och standarder.

Allekirjoittanut ilmoittaa liikkeen nimissä, että tuote vastaa seuraavia direktiivejä ja standardeja:

Undertegnede erklærer på vegne av firmaet at produktet samsvarer med følgende direktiver og normer.

Подписавшийся подтверждает от имени фирмы что настоящее изделие соответствует требованиям следующих нормативных документов.

Az aláíró kijelenti, a cég nevében a termék megegyezését a következő irányvonalakkal és normákkal.

Subsemnatul declară în numele firmei că produsul corespunde următoarelor directive și standarde.

Imzalayan kişi, firma adına ürünüň aşagıda anılan yönetmeliklere ve normlara uygun olduđunu beyan eder.

Εν ονόματι της εταιρείας δηλώνει ο υπογεγραμμένος την συμφωνία του προϊόντος προς τους ακόλουθους κανονισμούς και τα ακόλουθα πρότυπα.

Il sottoscritto dichiara a nome della ditta la conformità del prodotto con le direttive e le norme seguenti.

På firmaets vegne erklærer undertegnede, at produktet imødekommer kravene i følgende direktiver og normer.

Niže podepsaný jménem firmy prohlašuje, že výrobek odpovídá následujícím směrnici a normám.

Az aláíró kijelenti, a cég nevében a termék megegyezését a következő irányvonalakkal és normákkal.

Podpisani izjavljam v imenu podjetja, da je proizvod v skladnosti s sledečimi smernicami in standardi.

Nižej podpisany oświadcza w imieniu firmy, że produkt jest zgodny z następującymi wytycznymi i normami.

Podpisující závazně prehlasuje v mene firmy, že tento výrobek je v súlade s nasledovnými smernicami a normami.

98/37/EG

89/686/EWG

Hans Einhell AG
Wiesenweg 22
94405 Landau/Isar

73/23/EWG

87/404/EWG

97/23/EG

R&TTED 1999/5/EG

89/336/EWG

2000/14/EG: L_{WM}.....dB(A); L_{WA}.....dB(A)

90/396/EWG

EN 60335-1; EN 60335-2-2; EN 60335-2-2/A1; EN 55014-1; EN 55014-2; EN 61000-3-2; EN 61000-3-3

Landau/Isar, den 06.03.2002

Brock
Technische Leitung

Pflaum
Produkt-Management

Archivierung / For archives:

2342020-38-4141800-E

Ⓓ GARANTIEURKUNDE

Die Garantiezeit beginnt mit dem Tag des Kaufes und beträgt 2 Jahre.

Die Gewährleistung erfolgt für mangelhafte Ausführung oder Material- und Funktionsfehler.

Die dazu benötigten Ersatzteile und die anfallende Arbeitszeit werden nicht berechnet.

Keine Gewährleistung für Folgeschäden.

Ihr Kundendienstansprechpartner

Ⓖ WARRANTY CERTIFICATE

The guarantee period begins on the sales date and is valid for 2 years.

Responsibility is assumed for faulty construction or material or functional defects.

Any necessary replacement parts and necessary repair work are free of charge.

We do not assume responsibility for consequential damage.

Your customer service partner

Ⓕ GARANTIE

La période de garantie commence à partir de la date d'achat et dure 2 ans.

Sont pris en charge: les défauts de matériel ou de fonctionnement et de fabrication.

Les pièces de rechange requises et les heures de travail ne seront pas facturées.

Pas de prise en charge de garantie pour les dommages survenus ultérieurement.

Votre service après-vente.

Ⓖ GARANTIE

De garantieduur begint op de koopdatum en bedraagt 2 jaar.

De garantie geldt voor gebreken aan de uitvoering of materiaal- en functiefouten.

Daarvoor benodigde onderdelen en het arbeidsloon worden niet in rekening gebracht.

Geen garantie op verdere schade.

uw contactpersoon van de klantenservice

Ⓔ CERTIFICADO DE GARANTIA

El período de garantía comienza el día de la compra y tiene una duración de 2 años.

Su cumplimiento tiene lugar en ejecuciones defectuosas.

Errores de material y funcionamiento. Las piezas de repuesto necesarias y el tiempo de trabajo no se facturan. Ninguana garantía por otros daños

Su contacto en el servicio post-venta

Ⓔ CERTIFICADO DE GARANTIA

A garantia começa no dia da compra do aparelho e cobre um período de 2 anos.

Prestamos garantia em caso de execução defeituosa ou defeitos de material ou de funcionamento. Neste caso não faturamos os custos para sobressalentes e o trabalho necessários. Não nos responsabilizamos por danos em consequência da utilização do aparelho.

O seu serviço de assistência técnica

Ⓔ GARANTIBEVIS

Garantitiden omfattar >et 2 år< och börjar löpa från och med köpedagen.

Garantin avser tillverkningsfel samt material- och funktionsfel.

Därtill nödvändiga reservdelar och uppkommen arbetstid kommer ej att debiteras.

Garantin gäller ej för på fel som uppstår på grund av nyttjandet.

Din kundtjänstpartner

Ⓔ TAKUUTODISTUS

Takkuu aika alkaa ostopäivänä ja sen pituus on 2 vuotta.

Takuu korvaa valmistusvial tai materiaali- ja toimintovial. Tähän tarvittavia varaosia ja työaika ei laskuteta.

Väällisiä vahinkoja ei korvata.

Teidän asiakaspalveluyhdyshenkilönne

Ⓖ GARANTIDOKUMENT

Garantitiden begynner med dagen da apparatet ble kjøpt og varer 2 år.

Garantiytelsen omfatter mangelfull utføring eller material- og funksjonsfeil. Reservedeler og faktisk arbeidstid som er nødvendig for å rette på slike mangler, blir ikke beregnet.

Ingen garanti for skader som forårsakes av feilaktig bruk.

Din samtalepartner hos kundenservice

Ⓖ CERTIFICATO DI GARANZIA

Il periodo di garanzia inizia nel giorno dell'acquisto e dura 2 anni. La garanzia vale nel caso di confezione difettosa oppure di difetti del materiale e del funzionamento. Le componenti da sostituire e il lavoro necessario per la riparazione non vengono calcolati. Non c'è alcuna garanzia nel caso di danni successivi.

Il vostro centro di assistenza.

H Garanciaokmány

A garancia időtartama 24 hónap és a vásárlás napjával kezdődik.

A szavatosság csakis a kivitelezési hiányokra vagy az anyagi és működési hibákra terjed ki.

Az ehhez szükséges pótalkatrészeket és a munkaidőt nem számítjuk fel.

Nem szavatolunk a másodlagos károkért.

Az Ön vevőszolgálati partnere.

PL CERTYFIKAT GWARANCJI

Okres gwarancyjny rozpoczyna się w dniu zakupu i wynosi 24 miesięcy.

Naprawa gwarancyjna obejmuje wady wykonawcze lub materiałowe oraz usterki w działaniu.

Potrzebne do naprawy gwarancyjnej części zamienne oraz koszty robocizny są bezpłatne.

Gwarancja nie obejmuje szkód wtórnych.

Wasz serwis

HR GARANCIJSKI LIST

Garantni rok počinje od dana kupnje, a 2 godine.

Jamstvo preuzimamo za tvomičke greške ili za greške u materijalu ili u funkciji. Za to potrebni rezervni dijelovi i radno vrijeme se ne naplaćuju.

Ne preuzimamo jamstvo za posljedične štete.

Vaš servisni partner

GARANTIEURKUNDE

Wir gewähren Ihnen zwei Jahre Garantie gemäß nachstehenden Bedingungen. Die Garantiezeit beginnt jeweils mit dem Tag der Lieferung, der durch Kaufbeleg, wie Rechnung, Lieferschein oder deren Kopie, nachzuweisen ist. Innerhalb der Garantiezeit beseitigen wir alle Funktionsfehler am Gerät, die nachweisbar auf mangelhafte Ausführung oder Materialfehler zurückzuführen sind. Die dazu benötigten Ersatzteile und die anfallende Arbeitszeit werden nicht berechnet.

Ausschluss: Die Garantiezeit bezieht sich nicht auf natürliche Abnutzung oder Transportschäden, ferner nicht auf Schäden, die infolge Nichtbeachtung der Montageanleitung und nicht normgemäßer Installation entstanden. Der Hersteller haftet nicht für indirekte Folge- und Vermögensschäden.

Durch die Instandsetzung wird die Garantiezeit nicht erneuert oder verlängert. Bei Garantieanspruch, Störungen oder Ersatzteilbedarf wenden Sie sich bitte an.

ISC GmbH · International Service Center
Eschenstraße 6 · D-94405 Landau/Isar (Germany)

Info-Tel. 0190-145 048 (62 Ct/Min.) • Telefax 0 99 51-26 10 und 52 50
Service- und Infoserver: <http://www.isc-gmbh.info>

Technische Änderungen vorbehalten
Technical changes subject to change
Sous réserve de modifications

Technische wijzigingen voorbehouden
Salvo modificaciones técnicas

Salvaguadem-se alteraçoes técnicas
Förbehåll för tekniska förändringar

Oikeus tekniisiin muutoksiin pidätetään
Der tages forbehold for tekniske ændringer

Ο κατασκευαστής διατηρεί το δικαίωμα
τεχνικών αλλαγών

Con riserva di apportare modifiche tecniche
Tekniske endringer forbeholdes

Technické změny vyhrazeny
Technikai változások jogát fenntartva

Tehnične spremembe pridržane.

Zastrzega się wprowadzanie zmian technicznych

Se rezervá dreptul la modificări tehnice.

Teknik değişiklikler olabılır

- (D)** ISC GmbH
Eschenstraße 6
D-94405 Landau/Isar
Tel. 0190/145048 (62 Ct/Min.)
Fax (09951) 2610 u. 5250
- (A)** Hans Einhell Österreich Gesellschaft m. b. H.
Mühlgasse 1
A-2353 Guntramsdorf
Tel. (02236) 53 16, Fax (02236) 52369
- (GB)** Einhell UK Ltd
Brook House, Brookway
North Cheshire Trading Estate
Prenton, Wirral, Cheshire
CH 43 3DS
Tel. 0151 6084802, Fax 0151 6086339
- (F)** V.B.P. Distribution Service Après Vente
5, allée Joseph Cugnot, Z.I. du Phare
F-33700 Merignac
Tel. 05 56479483, Fax 05 56479525
- (NL)** Einhell Benelux
Weberstraat 3
NL-7903 BD Hoogeveen
Tel. 0528 232977, Fax 0528 232978
- (B)** Einhell Benelux
Abtsdreef 10
B-2940 Stadbroek
Tel/Fax 03 5699539
- (E)** Comercial Einhell S.A.
Antonio Cabezon, N° 83 Planta 3a
E-28034 Madrid
Tel. 91 7294888, Fax 91 3581500
- (P)** Einhell Iberica
Rua da Aldeia , 225 Apartado 2100
P-4405-017 Arcozelo VNG
Tel. 02 75336100, Fax 02 7536109
- (GR)** Antzoulatos E. E.
Paralia Patron-Panayitsa
GR-26517 Patras
Tel. 061 525448, Fax 061 525491
- (I)** Einhell Italia s.r.l.
Via Marconi, 16
I-22077 Beregazzo (Co)
Tel. 031 992080, Fax 031 992084
- (DK)** Einhell Skandinavia
(S) Bergsoevej 36
(N) **DK-8600 Silkeborg**
Tel.+ 45 87 201200, Fax+ 45 87 201203
- (FIN)** Sähkötalo Harju OY
Aarikkalankatu 8-10
FIN-33530 Tampere
Tel. 03 2345000, Fax 03 2345040
- (PL)** Einhell Polska
Ul. Miedzyleska 2-6
PL-50-554 Wroclaw
Tel. 071 3346508, Fax 071 3346503
- (H)** Einhell Hungaria Ltd.
Vajda Peter u. 12
H 1089 Budapest
Tel. 01 3039401, Fax 01 2101179
- (TR)** Star AS
Yesilkibris sk. 6A, Emniyet Evleri
TR 80650 Istanbul
Tel. 0212 3253536, Fax 0212 3253537
- (RO)** Novatech S.R.L.
Bd.Lasar Catargiu 24-26
S.C. A Ap. 9 Sector 1
RO 75 121 Bucharest
Tel. 01 4104800, Fax 01 4103568
- (CZ)** Poker Plus S.R.O.
Areal Vu Bechovice
Budava 10B
CZ-19011 Praha – Bechovice 911
Tel. + Fax: 0042/02579/10204
- (BG)** Einhell Bulgarien
Bul. Osmi Primorski Polk
Nr. 128, Office 81
BG-9000 Varna
Tel. 052 605254, Fax 052 60254
- (SLO)** GMA Elektromehanika d.o.o.
Cesta Andreja Bitenca 115
SLO-1000 Ljubljana
Tel./Fax 049 372034
- (HR)** Elektromont Commerce
Servis el. alta i uredjaja
Mihaljekov jarak 36
HR-49000 Krapina
Tel./Fax 049 372034