

Einhell[®]

- Ⓔ Manual de instrucciones
Compresor Air-Tech
- Ⓟ Manual de operação
Compresor Air-Tech

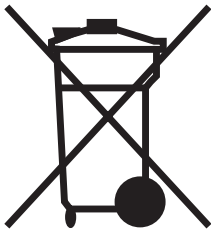

Art.-Nr.: 40.203.50

I.-Nr.: 01034

EURO 4000/1

- ⑤ Página 4 - 8
- ⑥ Página 9 - 13

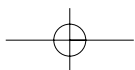
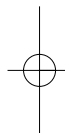
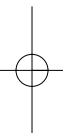



¡Tenga en cuenta las instrucciones de uso!
Respeitar o manual de utilização!



Use protecção auditiva!
¡Póngase cascos protectores para los oídos!



Aviso, tensión eléctrica peligrosa
Aviso sobre tensão eléctrica perigosa.



Peligro, superficie caliente
Aviso sobre superficie quente.

E**Advertencias generales de seguridad**

¡Atención! Para evitar descargas eléctricas, peligro de accidentes y de incendios al usar este compresor, es imprescindible observar las medidas de seguridad básicas indicadas a continuación. Rogamos leer y respetar estas advertencias antes de utilizar el aparato.

1. **Mantenga su lugar de trabajo ordenado.**
 - Desorden en el lugar de trabajo conlleva peligro de accidente.
2. **Tenga en cuenta las influencias ambientales.**
 - No deje el compresor bajo la lluvia. No utilice el compresor en una atmósfera húmeda o ambiente mojado. Trabaje con una buena iluminación. No utilice el compresor cerca de líquidos o gases inflamables.
3. **Protéjase contra las descargas eléctricas.**
 - Evite tocar con el cuerpo piezas provistas de toma de tierra, por ej. tubos, calefacciones, cocinas eléctricas, neveras, etc.
4. **¡Mantenga apartados a los niños!**
 - No deje que otras personas toquen el compresor o el cable. Manténgalos apartados de su lugar de trabajo.
5. **Guarde su compresor en lugar seguro.**
 - El compresor fuera de uso deberá guardarse en lugar seco, en un recinto cerrado y fuera del alcance de los niños.
6. **No sobrecargue su compresor**
 - Trabajaré mejor y más seguro dentro del alcance de potencia indicado.
7. **Póngase ropa de trabajo adecuada.**
 - No se ponga ropa holgada ni lleve joyas al trabajar. Podrían quedarse enganchadas en piezas salientes. Si trabaja al aire libre se recomienda el uso de guantes de goma y zapatos con suela antideslizante. Si lleva el pelo largo, recójalo.
8. **Póngase unas gafas protectoras.**
 - Use una mascarilla respiratoria si trabaja en tareas que producen polvo.
9. **No haga uso indebido del cable**
 - No tire del cable para desplazar el compresor, ni lo desenchufe estirando del cable. Proteja el cable del calor, del aceite y de las aristas vivas.
10. **No trabaje en posiciones forzadas**
 - Evite trabajar en una posición poco adecuada. Trabaje bien afianzado y mantenga siempre el equilibrio.
11. **Cuide su compresor con el debido esmero.**
 - Mantenga su compresor limpio para trabajar bien y seguro. Siga las instrucciones de mantenimiento. Controle regularmente el enchufe y el cable y, de estar dañados, hágalos reparar por un especialista reconocido. Controle regularmente el cable de prolongación y sustitúyalo si está dañado.
12. **Desenchufe el aparato de la red.**
 - siempre que no lo use y antes de hacer trabajos de mantenimiento.
13. **No deje las llaves de las herramientas puestas en los puntos de ajuste.**
 - Antes de poner en marcha el aparato compruebe que haya retirado cualquier llave o útil de ajuste.
14. **Evite todo arranque innecesario del compresor.**
 - Antes de conectarlo a la red compruebe que el interruptor de puesta en marcha esté apagado.
15. **Cables de prolongación de uso al aire libre.**
 - Al aire libre utilice únicamente cables que hayan sido homologados para dicho uso y lleven la marca correspondiente.
16. **Trabaje siempre con cuidado.**
 - Proceda siempre de forma lógica. No utilice el compresor si no está concentrado.
17. **Compruebe que el compresor no haya sufrido daños.**
 - Antes de continuar usando el compresor proceda a reparar cuidadosamente los equipos de protección o piezas dañadas, de forma que sigan ofreciendo un funcionamiento correcto y un uso adecuado. Compruebe si las piezas que se mueven libremente funcionan como es debido o si, por el contrario, se hallan enclavadas o dañadas. Todas las piezas deberán estar correctamente montadas, para garantizar así todos los requisitos de funcionamiento del aparato. Cualquier equipo de protección u otras piezas que estén dañadas deben ser reparadas por un taller especializado o ser sustituidas, a menos que en el manual de instrucciones se indique otra cosa. Interruptores dañados deberán ser reparados por un taller especializado de servicio al cliente. No utilice jamás un aparato cuyo interruptor de conexión y desconexión no funcione.
18. **¡Atención!**
 - Para su propia seguridad, utilice únicamente accesorios o piezas adicionales que se hallen indicadas en el manual de instrucciones o sean recomendadas por el fabricante. El uso de otras piezas o accesorios que no estén indicados en el manual de instrucciones puede representar para usted personalmente un peligro de accidente.
19. **Cualquier reparación debe ser efectuada por un electricista especializado.**
 - Cualquier reparación sólo puede ser efectuada por un electricista especializado, de lo contrario existe un riesgo de accidente para el usuario.
20. **Conexión de un equipo de aspiración de polvo.**
 - Si existe un equipo de aspiración de polvo, compruebe que está en buenas condiciones de conexión y no deje de utilizarlo.
21. **Ruidos**
 - El ruido producido en el lugar de trabajo puede sobrepasar los 85 dB(A). En este caso será preciso tomar medidas de protección para el usuario. **Guarde en lugar seguro este manual de instrucciones.**

¡Antes de la puesta en marcha lea detalladamente este manual de instrucciones!

Características Técnicas	EURO 4000/1
Conexión a la red	230 V ~ 50 Hz
Potencia del motor kW/HP	2,0 / 2,7
Revoluciones del compresor en min ⁻¹	1500
Presión de servicio en baríos	10
Volumen del recipiente a presión (en litros)	50
Potencia de aspiración teórica l/min.	275
Nivel de potencia acústica LWA en dB(A)	97
Nivel de presión acústica LPA en dB(A)	76
Tipo de protección.	IP 20
Peso de aparato en kg	52
Art.-Nr.:	40.203.50
I-Nr.	01034

Advertencias para la instalación

- Compruebe que el aparato no haya sufrido daños durante el transporte. De ser así, los daños detectados deberán comunicarse de inmediato al transportista que ha entregado en compresor.
- Antes de la puesta en servicio es necesario comprobar el nivel de aceite en la bomba del compresor.
- El compresor deberá colocarse cerca del lugar de consumo.
- Es preciso evitar el uso de conductos de aire largos o prolongaciones del cable de conexión.
- El aire aspirado por el compresor deberá ser seco y libre de polvo.
- No instale el compresor en un recinto húmedo o mojado.
- El compresor solo podrá ser operado en recintos apropiados (con ventilación óptima, temperatura ambiente +5°/+40°C). El recinto deberá estar libre de polvo, ácidos, vapores, así como gases inflamables o explosivos.
- El compresor es apto para su uso en recintos secos. No se permite su uso en áreas de trabajo donde se produzcan salpicaduras.

Advertencias de seguridad para trabajar con aire comprimido y pintura pulverizada.

Tanto el compresor como los conductos de alimentación alcanzan elevadas temperaturas durante el uso. El tocar dichas piezas produce quemaduras. Será preciso mantener los gases o vapores aspirados por el compresor libres de cualquier aditivo que pueda provocar un incendio o una explosión en el interior del aparato.

Al aflojar el racor de conexión de la manguera es imprescindible sujetarlo con la mano para evitar cualquier accidente provocado por la fuerza de rebote de la manguera.

Siempre que trabaje con la pistola pulverizadora deberá llevar gafas protectoras. Las piezas o partículas extrañas expulsadas y dispersadas durante la pulverización pueden provocar heridas.

No apunte a personas con la pistola en funcionamiento, ni tampoco use el aire comprimido para limpiar ropa puesta.

Advertencias de seguridad a observar cuando se trabaja en pulverizado.

- No trabaje con pinturas o diluyentes que tengan un punto de inflamación menor a 21°C.
- No caliente la pintura o el diluyente.
- Si trabaja con productos nocivos para la salud es imprescindible usar dispositivos de filtraje (máscara para el rostro). Además es imprescindible observar las indicaciones hechas por el fabricante de dicho material.
- Durante el proceso de pulverización está prohibido fumar. También lo está en el recinto de trabajo. Los vapores de pintura son asimismo fácilmente inflamables.
- No se mantendrá ni fuego abierto, ni luz desprotegida en el recinto, ni tampoco se harán funcionar en el mismo recinto aparatos que expidan chispas.
- No se guardará ni se tomarán comidas o bebidas en el recinto de trabajo. Los vapores de pintura son nocivos.
- Es preciso observar los datos indicados en los envoltorios de los materiales procesados y las identificaciones del reglamento sobre materiales nocivos.

E

En caso necesario, es preciso aplicar medidas de protección adicionales, especialmente en lo que respecta a llevar ropa y mascarillas adecuadas.

- El recinto donde se trabaja deberá tener un volumen de más de 30 m³. Además se comprobará exista suficiente ventilación para trabajar con pintura pulverizada y para dejarla secar. No pulverice a contraviento.

Al pulverizar materiales inflamables o peligrosos se tendrán en cuenta en todo momento las directivas de la policía local.

- Si usa una manguera de PVC no trabaje con productos como gasolina de comprobación, alcohol butílico y cloruro metílico, pues reducen su duración de vida.

Uso de recipientes a presión según las regulaciones oficiales para dichos recipientes

1. Todo aquel que trabaje con un recipiente a presión deberá mantenerlo siempre en buen estado, trabajar con él de forma correcta, controlarlo debidamente y realizar de inmediato cualquier trabajo de mantenimiento o reparación que sea necesario, tomando para ello las medidas de seguridad que fueran precisas.
2. En casos particulares, la entidad oficial pertinente está facultada para ordenar las medidas de control requeridas.
3. No se deberá trabajar con un recipiente a presión que muestre fallos y por ello sea una fuente de peligro para los empleados o para personas ajenas.
4. Será preciso comprobar de forma periódica que el recipiente de presión no presente daños como, por ejemplo, oxidación. Si detecta algún daño, deberá ponerse en contacto con el taller del servicio técnico.

Respecto a la puesta en servicio

Montaje de las ruedas (1):

Las ruedas adjuntas deben ser montadas según se indica en el plano 1. Es preciso comprobar que la válvula quede en el exterior.

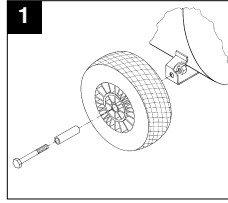

Montaje del amortiguador de goma (2):

Los topes de goma adjuntos deben ser montados en el pie de apoyo según se indica en el plano 2.

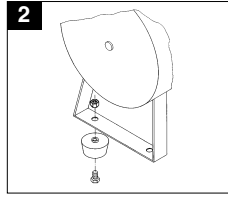

Cambio del filtro de aceite y montaje del filtro de aire (3)

Retire el tapón del orificio de llenado con la ayuda de un destornillador y coloque el tapón de cierre adjunto (2) en dicho orificio. ¡Importante! Compruebe el nivel de aceite.

Cambio del filtro de aire:

Desatornillar la caperuza de protección del controlador de presión (5). Ahora, el filtro de aire (1) se puede atornillar o alfojar en el lateral de la bomba.

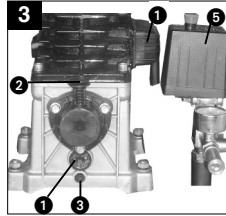

Conexión eléctrica:

El compresor está dotado de un cable de red con un enchufe con puesta a tierra. Éste se puede conectar a cualquier toma de puesta a tierra de 230V ~ 50 Hz que esté protegida con 16 A. El motor está protegido contra sobrecarga por medio de un interruptor de sobrecarga térmica. Cuando se sobrepasa la corriente nominal se desconecta el interruptor de sobrecarga. Una vez se haya desconectado el interruptor de sobrecarga, se deberá desconectar también el controlador de presión (véase fig. 4). Una vez transcurrida una breve pausa de enfriamiento, se vuelve a conectar el interruptor de sobrecarga.

El compresor se podrá volver a conectar presionando el interruptor ON/OFF en el controlador de presión. El cableado de gran longitud como, p. ej., las alargaderas, los tambores de arrollamiento de cable, etc. causan cortes de corriente y pueden dificultar la marcha de la máquina. Las bajas temperaturas, inferiores a 0°C, pueden dificultar la marcha del motor.

E

Explicaciones respecto a los mandos del aire comprimido

- 1 Interruptor de presión
- 2 Válvula de seguridad
- 3 Manómetro (indica la presión del recipiente)
- 4 Manómetro (indica la presión ajustada)
- 5 Reductor de la presión (ajuste de presión)
- 6 Interruptor de conexión/ desconexión (On/Off)

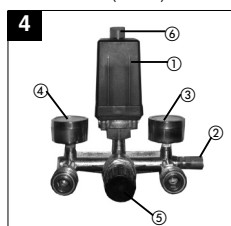

● Tensado de la correa:

Primeramente desenchufe el aparato. Luego saque el protector de la correa. Afloje los cuatro tornillos de sujeción y presione el motor hacia atrás con una cuña de madera entre la bomba y el motor, hasta que la correa esté tensada de manera que con los dedos se pueda flexionar entre 1 y 2 cm.

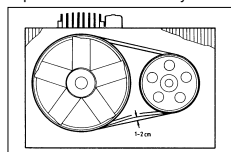

Mantenimiento y cuidados

● Agua condensada:

El agua condensada deberá extraerse a diario abriendo el grifo de purga (en la base del recipiente a presión).

● Válvula de seguridad:

La válvula de seguridad ha sido ajustada para la presión máxima admisible del recipiente. No está permitido reajustar dicha válvula de seguridad o sacar el precinto. Para que la válvula de seguridad funcione correctamente en caso necesario es imprescindible activarla regularmente. Para ello gire hacia la izquierda el tornillo moleteado hasta que oiga salir el aire comprimido. A continuación gire de nuevo hacia la derecha el tornillo hasta llegar al tope y apriételo manualmente.

● Controle regularmente el nivel de aceite:

El nivel del aceite deberá aparecer en la mirilla entre el punto rojo de control y el borde superior de dicha mirilla. Cambio de aceite: Aceite recomendado: SAE 15W/40 o equivalente. Un nuevo relleno de aceite se hará a las 100 horas de funcionamiento, vaciando para ello el aceite por completo e introduciendo un nuevo relleno. Después del primer cambio los siguientes se harán cada 500 horas.

● Cambio de aceite:

Desconecte el motor y desenchufe la clavija de la caja de enchufe. Después de haber dejado salir el aire comprimido que eventualmente hubiera quedado en el compresor, podrá abrir el grifo de purga en la bomba. Para evitar que el aceite salga sin control alguno recomendamos coloquemos un canal de plancha debajo del aparato para poder recoger el aceite en una lata. Si no sale todo el aceite recomendamos inclinar un poco el compresor.

El aceite usado deberá llevarse a un lugar de recogida de aceite debidamente equipado.

Una vez haya salido todo el aceite usado deberá atornillar de nuevo el tornillo de purga/mirilla.

Con un destornillador podrá retirar la tapa del tornillo de llenado del aceite e introducir el aceite nuevo hasta que el nivel en la mirilla alcance el punto rojo.

A continuación coloque la tapa de nuevo sobre el tornillo de entrada de aceite.

- 1 Filtro
- 2 Tornillo de relleno
- 3 Tornillo de purga
- 4 Mirilla

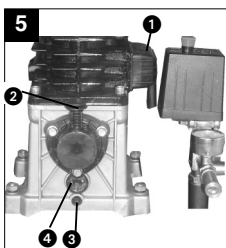

● Limpieza del filtro de aspiración

El filtro de aspiración impide la entrada del polvo y de la suciedad. Este filtro deberá limpiarse al menos a las 300 horas de trabajo. Un filtro sucio contribuye a que la potencia del compresor disminuya considerablemente.

Para retirar el filtro proceda como se indica en la Ilus. 3. Limpielo con gasolina y colóquelo de nuevo.

¡Atención! Espere a que el compresor se haya enfriado completamente. ¡Peligro de quemaduras

E

Ajuste del interruptor de presión

El interruptor de presión ha sido ajustado en fábrica.

Presión de conexión:

6 barios

Presión de desconexión:

10 barios

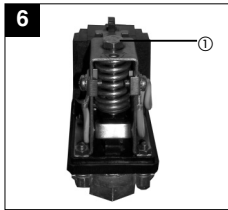

Posibles causas de fallo

que podrían causar una sobrecarga del motor y con ello activar el sistema de protección.

- Tensión de la red demasiado elevada
- Temperatura ambiental demasiado alta y ventilación insuficiente
- Válvulas del compresor defectuosas o pérdidas en la válvula de retención.
- El nivel de aceite se halla en un mínimo, el cojinete de biela funciona duro.

Conecte de nuevo los motores de corriente alterna después de que se hayan enfriado. Evite tocar piezas y tubos que estén calientes.

Pedido de piezas de recambio

Al solicitar recambios se indicarán los datos siguientes:

- Tipo de aparato
- No. de artículo del aparato
- No. de identidad del aparato
- No. del recambio de la pieza necesitada.

Eliminación y reciclaje

El aparato está protegido por un embalaje para evitar daños producidos por el transporte. Este embalaje es materia prima y, por eso, se puede volver a utilizar o llevar a un punto de reciclaje.

El aparato y sus accesorios están compuestos de diversos materiales, como, p. ej., metal y plástico. Depositar las piezas defectuosas en un contenedor destinado a residuos industriales. Informarse en el organismo responsable al respecto en su municipio o en establecimientos especializados.

Instruções gerais de segurança

Atenção! Ao usar este compressor, devem-se observar as seguintes instruções de segurança fundamentais para proteger-se contra choques eléctricos, o perigo de ferimentos e incêndio. Leia e observe estas instruções, antes de usar a máquina.

1. **Mantenha o seu posto de trabalho em ordem**
 - Desordem no posto de trabalho significa perigo de acidentes.
2. **Tenha em conta as influências ambientais**
 - Não exponha o compressor à chuva. Não use o compressor num ambiente húmido ou molhado. A iluminação deve ser boa. Não use o compressor perto de líquidos ou gases inflamáveis.
3. **Proteja-se contra choques eléctricos**
 - Evite entrar em contacto com peças ligadas à terra, p.ex. tubos, radiadores, fogões, frigoríficos.
4. **Mantenha afastadas as crianças**
 - Não permita que outras pessoas toquem no compressor ou no cabo eléctrico; mantenha-as afastadas do seu posto de trabalho.
5. **Conserve o seu compressor num lugar seguro**
 - Deve-se guardar o compressor, quando não for usado, num recinto seco, fechado à chave, e não acessível às crianças.
6. **Não sobrecarregue o seu compressor**
 - V.S. trabalha melhor e com mais segurança dentro do alcance de capacidade indicado.
7. **Use roupa de trabalho adequada**
 - Não use roupa larga ou jóias. Elas podem ser colhidas por peças em movimento. Para trabalhos ao ar livre, são recomendáveis luvas de borracha e sapatos anti-derrapantes. Se tiver cabelos compridos, use uma rede para o cabelo.
8. **Use óculos de segurança**
 - Use uma máscara respiratória para trabalhos com formação de pó.
9. **Não use o cabo eléctrico para outras finalidades**
 - Não puxe o compressor com o cabo eléctrico e não use o cabo para tirar a ficha da tomada. Proteja o cabo eléctrico contra o calor, óleo e arestas vivas.
10. **Não saia da sua posição normal**
 - Evite uma posição anormal do corpo. Fique numa posição firme e mantenha sempre o equilíbrio.
11. **Conserve o seu compressor em bom estado**
 - Mantenha o seu compressor limpo, para trabalhar bem e com segurança. Observe as instruções de manutenção. Controle regularmente a ficha e o cabo eléctrico. Faça substituí-los por um electricista competente, se estiverem danificados. Controle em intervalos regulares os cabos de extensão e substitua os que estiverem danificados.
12. **Tire a ficha da tomada**
 - Quando não usar a máquina e antes da manutenção.
13. **Não deixe introduzidas ferramentas**
 - Antes de ligar, controle se as chaves e ferramentas de ajuste foram retiradas.
14. **Evite arranques por descuido**
 - Certifique-se de que os interruptores estão desligados ao conectar a máquina à rede.
15. **Cabos de extensão ao ar livre**
 - Ao ar livre, use somente cabos de extensão homologados para essa finalidade e devidamente marcados.
16. **Seja sempre atento**
 - Observe o seu trabalho. Proceda de modo sensato. Não use o compressor quando estiver desconcentrado.
17. **Controle se o seu compressor apresenta danos**
 - Antes de continuar a usar o compressor, verifique cuidadosamente se os dispositivos de segurança ou as peças levemente danificadas funcionam perfeitamente, conforme a sua finalidade. Examine se as peças móveis funcionam perfeitamente, se não emperram ou se há peças danificadas. Para garantir todas as condições da máquina, todas as peças devem estar montadas correctamente. Dispositivos de protecção e peças danificadas devem ser reparadas ou substituídas correctamente por uma oficina de assistência técnica, salvo indicação em contrário no manual de operação. Interruptores defeituosos devem ser substituídos numa oficina de assistência técnica. Não use máquinas nas quais não é possível ligar e desligar o interruptor.
18. **Atenção!**
 - Para a sua própria segurança, use somente acessórios e aparelhos suplementares indicados no manual de operação ou recomendados ou indicados pelo fabricante. O uso de outras ferramentas ou acessórios, não recomendados no manual de operação ou no catálogo, pode significar um perigo pessoal de ferimentos.
19. **Reparações só por um electricista competente**
 - Reparações só devem ser feitas por um electricista competente. Em outro caso, poderão produzir-se acidentes para o usuário.
20. **Ligue o dispositivo de aspiração de pó**
 - Se houver dispositivos para ligar dispositivos de aspiração de pó, certifique-se de que estes estão ligados e são utilizados.
21. **Ruído**
 - O ruído no posto de trabalho pode exceder 85 dB (A). Nesse caso são necessárias medidas de protecção para o usuário.

Guarde bem as instruções de segurança.

P**Antes da colocação em funcionamento, queira ler atentamente as instruções!**

Dados técnicos	EURO 4000/1
Ligação à rede	230 V ~ 50 Hz
Potência do motor kW/CV	2,0 / 2,7
Número de rotações por min. do compressor	1500
Pressão de serviço em bars	10
Volume do depósito de pressão (em litros)	50
Volume de aspiração teórico, em l/min	275
Nível de ruído LWA, em dB (A)	97
Nível da pressão acústica LPA, em dB (A)	76
Grau de protecção	IP 20
Peso da máquina, em kg	52
Art.-Nr.:	40.203.50
I-Nr.	01034

Instruções de montagem

- Verifique se a máquina apresenta danos de transporte. Comunique imediatamente eventuais danos à empresa de transportes que entregou o compressor.
- Antes da colocação em funcionamento, é preciso controlar o nível de óleo na bomba do compressor.
- O compressor deve ser colocado perto do equipamento consumidor.
- Devem-se evitar uma tubulação de ar comprida e tubulações de extensão compridas.
- Observe que o ar aspirado deve estar seco e isento de pó.
- Não coloque o compressor num recinto húmido.
- O compressor só pode ser operado em salas apropriadas (bem arejadas, temperatura ambiente +5°/+40°C). Na sala não se podem encontrar poeiras, ácidos, vapores, gases explosivos ou inflamáveis.
- O compressor foi concebido para a utilização em salas secas. A utilização não é permitida em áreas onde ocorra a projecção de água.

Instruções de segurança para trabalhar com ar comprimido e pintar à pistola

O compressor e as tubulações alcançam altas temperaturas durante o funcionamento. Contactos causam queimaduras.

Os gases ou vapores aspirados pelo compressor devem estar isentos de adições, que podem provocar incêndios ou explosões dentro do compressor.

Ao soltar o acoplamento para mangueira, deve-se segurar a peça de acoplamento com a mão, para evitar ferimentos que podem ser causados pela mangueira que ressalta.

Ao trabalhar com a pistola, use óculos de segurança. Corpos estranhos e peças sopradas podem causar ferimentos.

Não sopre com a pistola em direcção a pessoas, nem use-a para limpar a roupa que está a usar.

Observe as instruções de segurança ao pintar à pistola

- Não use tintas ou solventes com um ponto de inflamação

inferior a 21° C.

- Não aqueça as tintas e os solventes.
- Se trabalhar com líquidos nocivos à saúde, é preciso usar filtros (máscaras respiratórias) para a sua protecção. Observe também as indicações dos fabricantes de tais líquidos sobre as medidas de protecção.
- Não é permitido fumar durante a pintura à pistola e no recinto de trabalho. Os vapores das tintas também são inflamáveis.
- Não deve haver fogo, nem luz aberta, e não se devem operar máquinas que soltam faíscas.
- Não é permitido guardar ou consumir comidas e bebidas no recinto de trabalho. Os vapores das tintas são prejudiciais
- Devem ser respeitadas as indicações e identificações do decreto alemão relativo às substâncias perigosas, que constam das embalagens dos materiais processados. Se necessário, têm que ser tomadas medidas de protecção suplementares, usando nomeadamente vestuário e máscaras adequadas.



- O recinto de trabalho deve ter mais de 30 m² e durante a pintura e secagem deve estar assegurado um intercâmbio suficiente do ar. Não aplique a tinta contra o vento. Ao pulverizar líquidos inflamáveis ou perigosos, observe, por princípio, as disposições da Polícia local.
- Não aplique produtos, como gasolina de teste, álcool butílico e cloreto de metileno com a mangueira de CPV (porque reduzem a sua durabilidade).

Uso de depósitos de pressão conforme o regulamento sobre depósitos de pressão

1. Quem usar um depósito de pressão, deve conservá-lo em perfeito estado, fazer funcionar e controlar o mesmo de modo regular, executar trabalhos de conservação e reparação sem demora e tomar as medidas de segurança necessárias, conforme as circunstâncias.
2. A autoridade fiscalizadora poderá mandar executar medidas de fiscalização em casos particulares.
3. Não é permitido usar um depósito de pressão se ele apresentar defeitos que podem causar perigos ao pessoal ou a terceiros.
4. Deverá verificar regularmente a presença de danos, como p. ex. ferrugem, no recipiente sob pressão. Se detectar danos, dirija-se à oficina de assistência técnica.

Para a colocação em funcionamento

Montagem das rodas:

As rodas loucas, fornecidas junto, devem ser montadas conforme ilustrado no desenho 1. Certifique-se de que a válvula está no exterior.

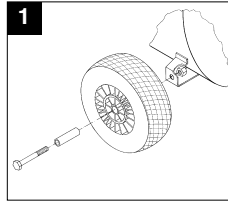

Montagem do calço de borracha:

As rodas loucas, fornecidas junto, devem ser montadas na base de apoio conforme ilustrado no desenho 2.

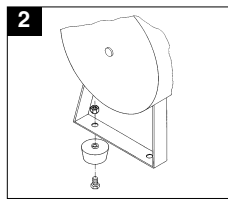

Troca do filtro de óleo e montagem do filtro de ar

Retire o bujão de enchimento do óleo com uma chave de fendas e introduza o bujão incluído (2) na abertura de enchimento de óleo. Atenção! Verifique o nível do óleo.

Substituição do filtro de ar:
Desatarraxe o resguardo do interruptor manométrico (5). O filtro de ar (1) pode então ser enroscado ou desenroscado da bomba.

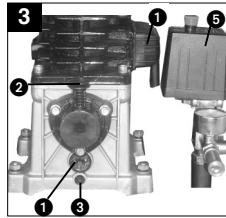

Conexão eléctrica:

O compressor encontra-se munido de um cabo de rede com ficha Schuko. Esta pode ser ligada a qualquer tomada com ligação à terra de 230 V ~ 50 Hz, que esteja protegida com 16 A. O motor tem que ser protegido contra sobrecarga mediante um disjuntor térmico. O disjuntor desliga-se, se a corrente nominal for excedida. O interruptor manométrico deverá ser desligado após o desligamento do disjuntor (ver figura 4). O disjuntor volta a ligar-se após uma breve fase de arrefecimento. O compressor pode ser ligado novamente, premindo o botão para ligar/desligar no interruptor manométrico. Os cabos de alimentação longos, as extensões, os tambores para cabos, etc. causam queda de tensão e podem impossibilitar o arranque do motor. Com temperaturas inferiores a 0°C, a falta de mobilidade compromete o arranque do motor.

P

Explicação dos acessórios para ar comprimido

- 1 Interruptor de pressão
- 2 Válvula de segurança
- 3 Manómetro (para ver a pressão no depósito)
- 4 Manómetro (para ver a pressão ajustada)
- 5 Redutor da pressão (para ajustar a pressão)
- 6 Interruptor de ligar/desligar

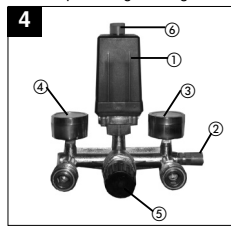

Reesticar a correia trapezoidal:

Tire a ficha da tomada. Remova a protecção da correia trapezoidal. Solte os quatro parafusos de fixação do motor e aperte o motor para trás com uma cunha de madeira, entre a bomba e o motor, até que a correia esteja distendida de modo que ainda possa ser apertada 1-2 cm com os dedos.

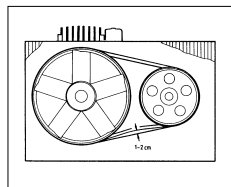

Manutenção e conservação

Água condensada:

Deve-se deixar escapar diariamente a água condensada, abrindo a válvula

de descarga (no fundo do depósito de pressão).

Válvula de segurança:

A válvula de segurança está ajustada à pressão máxima admissível do depósito de pressão. Não é permitido desajustar a válvula de segurança ou tirar o seu selo. Para que a válvula de segurança funcione correctamente em caso de necessidade, é preciso fazer funcioná-la de vez em quando. Para isso, gire o parafuso de cabeça serrilhada para a esquerda, até que o ar comprimido escape, o que se ouve. Depois, gire o parafuso de cabeça serrilhada para a direita, até o encosto, e aperte com a mão.

Controlo regular do nível de óleo:

O nível de óleo deve ser visível entre o ponto vermelho de controlo, na vigia, e a borda superior da vigia. Troca de óleo: óleo recomendado: SAE 15W/40 ou equivalente. Deve-se trocar a primeira carga de óleo depois de 100 horas de serviço. Mais tarde, descarregar o óleo e encher óleo novo depois de cada 500 horas de serviço.

Troca de óleo:

Desligue o motor e tire a ficha da tomada. Depois de descarregar a pressão do ar eventualmente existente, retire o bujão de descarga de óleo (vigia) da bomba do compressor. Para que o óleo não saia descontrolado, segure uma canaleta de chapa por debaixo e recolha o óleo num recipiente. Se o óleo não sair completamente,

recomendamos inclinar um pouco o compressor.

Elimine o óleo usado num posto de coleta de óleo usado.

Se o óleo tiver saído, atarraxe o bujão de descarga de óleo. Tire, com uma chave de fenda, a tampa do bujão de enchimento de óleo e encha o óleo novo, até que o nível de óleo alcance o ponto vermelho na vigia. Depois, coloque a tampa sobre o bujão de enchimento de óleo.

- 1 Filtro
- 2 Bujão de enchimento de óleo
- 3 Bujão de descarga de óleo
- 4 vigia

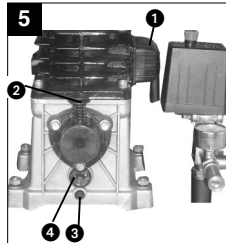

Limpeza do filtro de aspiração

O filtro de aspiração evita que sejam aspirados pó e impurezas. Deve-se limpar este filtro no mínimo depois de cada 300 horas de serviço. Um filtro obstruído reduz consideravelmente o rendimento do compressor. Pode-se tirar o filtro depois de remover a tampa do filtro. Lave o filtro com benzina para lavar e reponha-o no seu lugar. **Atenção! Espere até que o compressor esteja completamente frio! Perigo de queimaduras!**

Ajuste do interruptor de pressão

O interruptor de pressão é ajustado na fábrica.

Pressão de ligação 6 bars
Pressão de desligação 10 bars

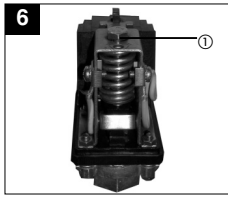

- Número de identificação da máquina
- Número da peça sobressalente necessária

Eliminação e reciclagem

O aparelho encontra-se dentro de uma embalagem para evitar danos de transporte. Esta embalagem é matéria-prima, podendo ser reutilizada ou reciclada.

O aparelho e os respectivos acessórios são de diferentes materiais, como por ex. o metal e o plástico. Os componentes que não estiverem em condições devem ter tratamento de lixo especial. Informe-se junto das lojas da especialidade ou da sua Câmara Municipal!

Possíveis causas de falhas

que provocam uma sobrecarga do motor e, em consequência, a actuação da protecção contra sobrecarga:

- Tensão da rede demasiado elevada
- Temperaturas ambiente demasiado elevadas e alimentação de ar insuficiente
- Válvulas do compressor defeituosas ou válvula de retenção que não veda bem
- Nível mínimo de óleo, movimento duro do mancal da biela

Ligue os motores de corrente alternada depois do intervalo para arrefecimento. Evite tocar em peças e tubulações quentes.

Encomenda de peças sobressalentes

Numa encomenda de peças sobressalentes devem-se fazer as seguintes indicações:

- Tipo da máquina
- Número do artigo da máquina

Ersatzteilzeichnung EURO 4000/1

Art.-Nr.: 40.203.50

I.-Nr.: 01034

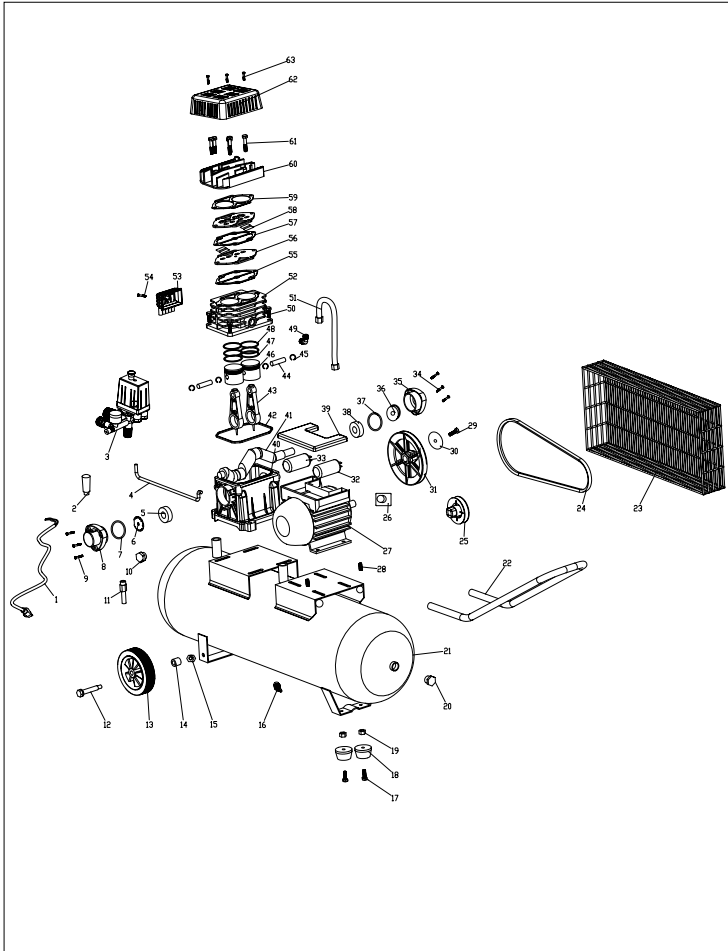

Ersatzteilliste EURO 4000/1

Art.-Nr.: 40.203.50 I.-Nr.: 01034

Pos.	Bezeichnung	Ersatzteil-Nr
01	Netzleitung	40.203.50.03.001
02	Einfüllstopfen	40.203.50.03.002
03	Druckschaltereinheit	40.203.50.03.003
04	Entlüftungsleitung	40.203.50.03.004
05	Kugellager 6204	40.203.50.03.005
06	Ölabscheider	40.203.50.03.006
07	Dichtring Ø 53 x 2	40.203.50.03.007
08	Lagersitz hinten	40.203.50.03.008
09	Gewindebolzen M6 x 16	40.203.50.03.009
10	Ölschauglas	40.203.50.03.010
11	Rückschlagventil	40.203.50.03.011
12	Achsbolzen	40.203.50.03.012
13	Rad	40.203.50.03.013
14	Achsbuchse	40.203.50.03.014
15	Mutter M10	40.203.50.03.015
16	Ablassschraube	40.203.50.03.016
17	Gewindebolzen M8	40.203.50.03.017
18	Gummipuffer mit Unterlegscheibe	40.203.50.03.018
19	Mutter M8	40.203.50.03.019
20	Gewindestopfen	40.203.50.03.020
21	Kompressorkessel	40.203.50.03.021
22	Handgriff	40.203.50.03.022
23	Keilriemenschutz	40.203.50.03.023
24	Antriebsriemen	40.203.50.03.024
25	Keilriemenscheibe Motor	40.203.50.03.025
26	Thermoschalter	40.203.50.03.026
27	Motor	40.203.50.03.027
28	Schraube M6	40.203.50.03.028
29	Gewindebolzen M8 x 20	40.203.50.03.029
30	Unterlegscheibe	40.203.50.03.030
31	Keilriemenscheibe Pumpe	40.203.50.03.031
32	Arbeitskondensator	40.203.50.03.032
33	Anlasskondensator	40.203.50.03.033
34	Gewindebolzen M6 x 16	40.203.50.03.034
35	Lagersitz vorne	40.203.50.03.035
36	Wellendichtung 25 x 47 x 7	40.203.50.03.036
37	Dichtring Ø 58 x 2	40.203.50.03.037
38	Kugellager 6205	40.203.50.03.038
39	Kondensatorgehäusedeckel	40.203.50.03.039
40	Kurbelgehäuse	40.203.50.03.040

Ersatzteilliste EURO 4000/1

Art.-Nr.: 40.203.50 I.-Nr.: 01034

Pos.	Bezeichnung	Ersatzteil-Nr
41	Kurbelwelle	40.203.50.03.041
42	Dichtung	40.203.50.03.042
43	Pleuel	40.203.50.03.043
44	Kolbenbolzen	40.203.50.03.044
45	Sicherungsring	40.203.50.03.045
46	Kolben	40.203.50.03.046
47	Ölring	40.203.50.03.047
48	Kolbenring	40.203.50.03.048
49	Winkelstück	40.203.50.03.049
50	Gewindebolzen M8 x 30	40.203.50.03.050
51	Druckleitung	40.203.50.03.051
52	Zylinder	40.203.50.03.052
53	Luftfilter	40.203.50.03.053
54	Schraube M4 x 42	40.203.50.03.054
55	Ventilplattendichtung	40.203.50.03.055
56	Ventilplatte	40.203.50.03.056
57	Aluminiumdichtung	40.203.50.03.057
58	Ventil	40.203.50.03.058
59	Zylinderkopfdichtung	40.203.50.03.059
60	Zylinderkopf	40.203.50.03.060
61	Gewindebolzen M8 x 50	40.203.50.03.061
62	Abdeckhaube	40.203.50.03.062
63	Schraube M5 x 8	40.203.50.03.063

- D EG Konformitätserklärung
- GB EC Declaration of Conformity
- F Déclaration de Conformité CE
- NL EC Conformiteitsverklaring
- E Declaracion CE de Conformidad
- P Declaração de conformidade CE
- S EC Konformitetsförklaring
- FIN EC Yhdenmukaisuusilmoitus
- N EC Konformitetserklæring
- RU EC Заявление о конформности
- HR Dichiarazione di conformità CE
- RO Declarație de conformitate CE
- TR AT Uygunluk Deklarasyonu

Einhell®

- GR EC Δήλωση περί της ανταπόκρισης
- I Dichiarazione di conformità CE
- DK EC Overensstemmelseserklæring
- CZ EU prohlášení o konformitě
- H EU Konformkijelentés
- SLU EU Izjava o skladnosti
- PL Oświadczenie o zgodności z normami Europejskiej Wspólnoty
- SK Vyhásenie EU o konformite
- BG Декларация за съответствие на ЕО



Kompressor EURO 4000/1

Der Unterzeichnende erklärt im Namen der Firma die Übereinstimmung des Produktes.

The undersigned declares in the name of the company that the product is in compliance with the following guidelines and standards.

Le soussigné déclare au nom de l'entreprise la conformité du produit avec les directives et normes suivantes.

De ondertekenaar verklaart in naam van de firma dat het product overeenstemt met de volgende richtlijnen en normen.

El abajo firmante declara, en el nombre de la empresa, la conformidad del producto con las directrices y normas siguientes.

O signatário declara em nome da firma a conformidade do produto com as seguintes directivas e normas.

Undertecknad förklarar i firmans namn att produkten överensstämmer med följande direktiv och standarder.

Allekirjoittanut ilmoittaa liikkeen nimissä, että tuote vastaa seuraavia direktiivejä ja standardeja:

Undertegnede erklærer på vegne av firmaet at produktet samsvarer med følgende direktiver og normer.

Подписавшийся подтверждает от имени фирмы что настоящее изделие соответствует требованиям следующих нормативных документов.

Az aláíró kijelenti, a cég nevében a termék megegyezését a

következő irányvonalakkal és normákkal.

Subsemnatul declară în numele firmei că produsul core-spunde următoarelor directive și standarde.

Imzalayan kiji, firma adina ününön aşafıda anılan yönetmeliklere ve nomlara uygun olduşunu beyan eder.

Ev onđmati tñs etairías ðhlavni o upogeypamévos tñn simfvwnia tou proiöntoş proş touş akóloubouş kanonoiouş kai ta akólouða prototipa.

Il sottoscritto dichiara a nome della ditta la conformità del prodotto con le direttive e le norme seguenti.

På firmaets vegne erklærer undertegnede, at produktet imødekommer kravene i følgende direktiver og normer.

Niže podepsany jménom firmy prohláşuje, že výrobek odpovídá následujícím smernicím a normám.

Az aláíró kijelenti, a cég nevében a termék megegyezését a

következő irányvonalakkal és normákkal.

Podpisani izjavljam v imenu podjetja, da je proizvod v skladnosti s sledečimi smernicami in standardi.

Niżej podpisany oświadcza w imieniu firmy, że produkt jest zgodny z następującymi wytycznymi i normami.

Долуподписаният декларира от името на фирмата съответствието на продукта.

- | | | |
|--|--|---|
| <input checked="" type="checkbox"/> 98/37/EG | <input type="checkbox"/> 89/686/EWG | ISC GmbH
Eschenstraße 6
D-94405 Landau/Isar |
| <input checked="" type="checkbox"/> 73/23/EWG | <input checked="" type="checkbox"/> 87/404/EWG | |
| <input type="checkbox"/> 97/23/EG | <input type="checkbox"/> R&TTED 1999/5/EG | |
| <input checked="" type="checkbox"/> 89/336/EWG | <input checked="" type="checkbox"/> 2000/14/EG: L _{WM} 96...dB(A); L _{WA} 97...dB(A) | |
| <input type="checkbox"/> 90/396/EWG | | |

EN 61000-3-11; EN 61000-6-1; EN 61000-6-3; EN 61000-3-2; EN 1012-1; EN 60204-1;
TÜV Süddeutschland Bau und Betrieb; KBV VI; OR/10529/04

Landau/Isar, den 27.10.2004

Brunhölzl

Brunhölzl
Leiter Produkt-Management

Krey

Krey
Produkt-Management

Archivierung / For archives: 4020350-05-4155050-E

- Ⓢ
- El producto cumple los requisitos de la norma EN 61000-3-11 y debe someterse a condiciones especiales de conexión.
 - Los requisitos exigidos por la norma EN 61000-3-3 no se cumplen de modo que no se permita un uso en puntos de conexión de libre elección.
 - El producto está previsto para ser usado exclusivamente en puntos de conexión que
 - a) no sobrepasen una impedancia de red máxima admisible $Z=0,25433 \Omega$, o
 - b) posean una capacidad de corriente continua de la red de mínimo 100 A por fase.
 - Como usuario, Vd. deberá, de ser necesario consultando con su empresa de suministro de energía, cerciorarse de que el punto de conexión en el que desee hacer funcionar el producto cumpla uno de los requisitos mencionados, a) o b).
 - La empresa de suministro de energía puede imponer restricciones para la conexión del producto.

- Ⓢ
- O produto cumpre os requisitos da EN 61000-3-11 e está sujeito a condições especiais de ligação.
 - Os pontos de ligação não podem ser escolhidos livremente, uma vez que não são cumpridos os requisitos da EN 61000-3-3.
 - O produto pode ser usado exclusivamente em pontos de ligação,
 - a) que não excedam a impedância da rede admissível $Z=0,25433 \Omega$ ou
 - b) que apresentem uma intensidade máxima admissível da corrente permanente na rede de, pelo menos, 100 A por cada fase.
 - Enquanto utilizador, deverá certificar-se de que o ponto de ligação, ao qual pretende conectar o produto, cumpre um dos requisitos mencionados a) ou b). Em caso de dúvidas, contacte a respectiva empresa de abastecimento de energia.
 - Esta poderá estabelecer limites para a ligação do produto.

Ⓟ CERTIFICADO DE GARANTIA

Damos 2 años de garantía para o aparelho referido no manual, no caso do nosso produto estar defeituoso. O prazo de 2 anos inicia-se com a transferência do risco ou com a aceitação do aparelho por parte do cliente.

A validade da garantia do nosso aparelho está dependente de uma manutenção conforme com o manual de instruções e de uma utilização adequada.

Naturalmente, os direitos de garantia constantes nesta declaração aplicam-se durante 2 anos.

A garantia é válida para a República Federal da Alemanha ou os respectivos países do distribuidor principal regional como complemento das disposições em vigor localmente. Certifique-se relativamente ao contacto do respectivo serviço de assistência técnica regional ou veja, em baixo, o endereço do serviço de assistência técnica.

Ⓟ CERTIFICADO DE GARANTIA

Ofrecemos 2 años de garantía sobre el aparato referido en el manual, en el caso de que nuestro producto presentara defectos. El plazo de 2 años comienza con la cesión de riesgos o la entrega del aparato al cliente.

Requisito necesario para reclamar la garantía es un mantenimiento correcto de acuerdo con el manual de instrucciones, así como el uso adecuado de nuestro aparato.

Naturalmente prevalecen los derechos de garantía concedidos por la ley dentro del plazo mencionado de 2 años.

Esta garantía es válida para el ámbito de la República Federal de Alemania o de los respectivos países del distribuidor principal regional como complemento de las disposiciones legales válidas a nivel local. Le rogamos tenga en cuenta quién es el encargado de su servicio regional de asistencia técnica o dirijase a

GARANTIEURKUNDE

Auf das in der Anleitung bezeichnete Gerät geben wir 2 Jahre Garantie, für den Fall, dass unser Produkt mangelhaft sein sollte. Die 2-Jahres-Frist beginnt mit dem Gefahrenübergang oder der Übernahme des Gerätes durch den Kunden. Voraussetzung für die Geltendmachung der Garantie ist eine ordnungsgemäße Wartung entsprechend der Bedienungsanleitung sowie die bestimmungsgemäße Benutzung unseres Gerätes.

Selbstverständlich bleiben Ihnen die gesetzlichen Gewährleistungsrechte innerhalb dieser 2 Jahre erhalten. Die Garantie gilt für den Bereich der Bundesrepublik Deutschland oder der jeweiligen Länder des regionalen Hauptvertriebspartners als Ergänzung der lokal gültigen gesetzlichen Vorschriften. Bitte beachten Sie Ihren Ansprechpartner des regional zuständigen Kundendienstes oder die unten aufgeführte Serviceadresse.

ISC GmbH · International Service Center
 Eschenstraße 6 · D-94405 Landau/Isar (Germany)
 Info-Tel. 0180-5 120 509 · Telefax 0180-5 835 830
 Service- und Infoserver: <http://www.isc-gmbh.info>

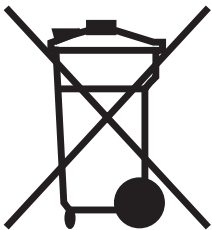

Ⓟ

La reimpression o cualquier otra reproducción de documentos e información adjunta a productos, incluida cualquier copia, sólo se permite con la autorización expresa de ISC GmbH.

Ⓟ

A reprodução ou duplicação, mesmo que parcial, da documentação e dos anexos dos produtos, carece da autorização expressa da ISC GmbH.

Ⓟ Salvo modificaciones técnicas

- D** ISC GmbH
Eschenstraße 6
D-94405 Landau/Isar
Tel. (0180) 5 120 509 (12 Ct/min), Fax (0180) 5 835 830 (12 Ct/min)
- A** Hans Einhell Österreich Gesellschaft m.b.H.
Mühlgasse 1
A-2353 Guntramsdorf
Tel. (02236) 53516; Fax (02236) 52369
- CH** Fubag International
St. Gallerstraße 182
CH-8404 Winterthur
Tel. (052) 2358787, Fax (052) 2358700
- GB** Einhell UK Ltd
Unit 5 Morpeth Wharf
Twelve Cusys
Birkenhead, Wirral
CH 41 1NG
Tel. 0151 6491500, Fax 0151 6491501
- F** ARC EN CIEL ELECTRONIQUE
Z.A. BP 16
F-89000 ST GEORGES/Baulche
Resp. SAV. Oliver DEMEAUX
Pièces détachées: Michel RODIER
Tel. 03 86 48 11 89; Fax 03 86 48 39 58
mail: aec.e@wanadoo.fr
- NL** Einhell Benelux
B Veldsteen 44
NL-4815 PK Breda
Tel. 076 5986470, Fax 076 5986478
- E** Comercial Einhell, S.A.
Travessia Vila Ester, 9 B
Polígono Industrial El Nogal
E-28119 Algete-Madrid
- P** Einhell Portugal Lda.
Apartado 2100
Rua da Aldeia, 225 Apartado 2100
P-4410-459 Arcoselo (VNG)
Tel. 122 0917500 Fax 122 0917529
- I** Einhell Italia s.r.l.
Via Marconi, 16
I-22070 Beregazzo (Co)
Tel. 031 992080, Fax 031 992084
- DK** Einhell Skandinavien
Bergsøesvej 36
DK-8600 Silkeborg
Tel. 087 201200, Fax 087 201203
- S** Hasse Haraldson
Barlastgatan 3
S-41463 Goteborg
Tel. 031 123160, Fax 031 123165
- N** Einhell Norge A/S
Sophus Buggevej 48
Postboks 2005
N-3255 Larvik
Tel. 033 179840, Fax 033 179841
- FR** Sähkötalo Harju OY
Korjaamonkatu 2
FIN-33840 Tampere
Tel. 03 2345000, Fax 03 2345040
- PL** Einhell Polska sp. z o.o.
Ul. Miedzyleska 2-6
PL-50-514 Wrocław
Tel. 071 3346508, Fax 071 3346503
- H** Einhell Hungaria Service
Pannoniastr. 32
H-1136 Budapest
Tel. 01 2370494, Fax 01 2370495
- TR** Semak
makina ticaret ve sanayi ltd. sti.
Altay Cisme mah. Yasemin Sok. No: 19
TR 34843 Maltepe - Istanbul
Tel. 0216 4594865, Fax 0216 4429325
- SK** Agi s.r.o.
Stefanikova 10
SK-91101 Trencin
Tel. 32 7445270, Fax 32 7445270
- CZ** Turkestan
Investitions- Baugesellschaft
Christofor Stefanidi
Belinskij-102
KZ-486008 st. Chimkent
Tel./Fax 03252 242414
- RO** Einhell Distribution SRL
Drumul Odail 26 A
Otopeni, Ilfov
RO-075100 Bucuresti
Tel. 021 2664302, Fax 021 2664313
- CZ** Poker Plus S.R.O.
Areal vu Bechovice
Budava 10 B
CZ-19011 Prahe - Bechovice 911
Tel. 02579 10204, Fax 02579 10204
- RS** Slav GmbH
Mihail Kolomi str. 18 W
BG-9000 Varna
Tel. 052 601653
- HR** Einhell Croatia d.o.o.
Velika Ves 2
HR-49224 Lepoglajci
Tel. 049 342 444, Fax 049 342 392
- GM** GMA-Elektromechanika d.o.o.
Cesta Andrija Bilenca 115
SLO 1000 Ljubljana
Tel. 01/5838304, Fax 01/5183803
- GR** An. Mavrofidopoulos S.A.
Technical & Commercial Company
12, Papastratou & Asklipiou Str.
GR 18545 Piräus
Tel. 0210 4136155, Fax 0210 4137692
- RU** Bermas, Moscow
Altufyevskoe shosse, 2A
RU-S-127273 Moscow
Tel. 095 5401750 (central office)
Tel. 095 9033761 (Repair center Moscow)
Tel. 812 2240544 (Repair center St. Petersburg)
- LT** Dirbita
LV Metalo str. 23
LT-02190 Vilnius
Tel. 05 2395769, Fax 05 2395770
- EE** AS Baltoil
Roiu alev
Haaslava vald
EE-62102 Tartu
Tel. 07 301 700, Fax 07 301 701
- AE** Halal Trading Co. LLC
POB 9282, Nakheel Rd. Deira, Shop No. 15
UAE-Dubai
Tel. 04 2279554, Fax 04 2217686
- IR** Alborz Abzar Co. Ltd.
No. 111, Bastan Passage, Imam Khomeini Ave.
IR-11146 Teheran
Tel. 021 6716072, Fax 021 6727177
- BIH** Einhell BIH d.o.o.
Poslovni Centar 96
BA-72250 Vitez
Tel. 030 717250, Fax 030 717255
- ZA** Eurasia Industrial and Automotive Supply
3, Bessamer Str.
Duncanville
ZA-Vereeniging 1939
Tel. 016 455 571 2, Fax 016 455 571 6
- BY** Svyaz Prominvest Ltd.
#207-11, Skanny av.
BY-220023 Minsk
Tel. 017 2642777, Fax 017 2642591