

| | | | |
|-------------------|--|-------------------|---|
| DE | Originalbetriebsanleitung Akku-LötKolben | RO | Instrucțiuni de utilizare originale Ciocan de lipit cu acumulator |
| EN | Original operating instructions Cordless soldering iron | EL | Πρωτότυπες Οδηγίες χρήσης Σίδερο συγκολλησης με μπαταρία |
| FR | Instructions d'origine Fer à souder sans fil | PT | Manual de instruções original Ferro de solda sem fio |
| IT | Istruzioni per l'uso originali Saldatore a batteria | HR/ BS | Originalne upute za uporabu Baterijska lemilica |
| DN/ NO | Original betjeningsvejledning Akku-loddekolbe | SR | Originalna uputstva za upotrebu Akumulatorska lemilica |
| SV | Original-bruksanvisning Batteridrivnen lödkolv | PL | Instrukcja oryginalna Lutownica akumulatorowa |
| CS | Originální návod k obsluze Akumulátorová páječka | TR | Orijinal Kullanma Talimatı Akülü havya |
| SK | Originálny návod na obsluhu Akumulátorová spájkovačka | RU | Оригинальное руководство по эксплуатации Аккумуляторный паяльник |
| NL | Originele handleiding Accu-soldeerbout | ET | Originaalkasutusjuhend Akuga jootekolb |
| ES | Manual de instrucciones original Soldador inalámbrico | LV | Originālā lietošanas instrukcija Akumulatora lodāmurs |
| FI | Alkuperäiskäyttöohje Akku-juottopuikko | LT | Originali naudojimo instrukcija Akumuliatorinis lituoklis |
| SL | Originalna navodila za uporabo Akumulatorski spajkalnik | UK | Оригінальна інструкція з експлуатації Акумуляторний паяльник |
| HU | Eredeti használati utasítás Akkus-forrasztópáka | | |

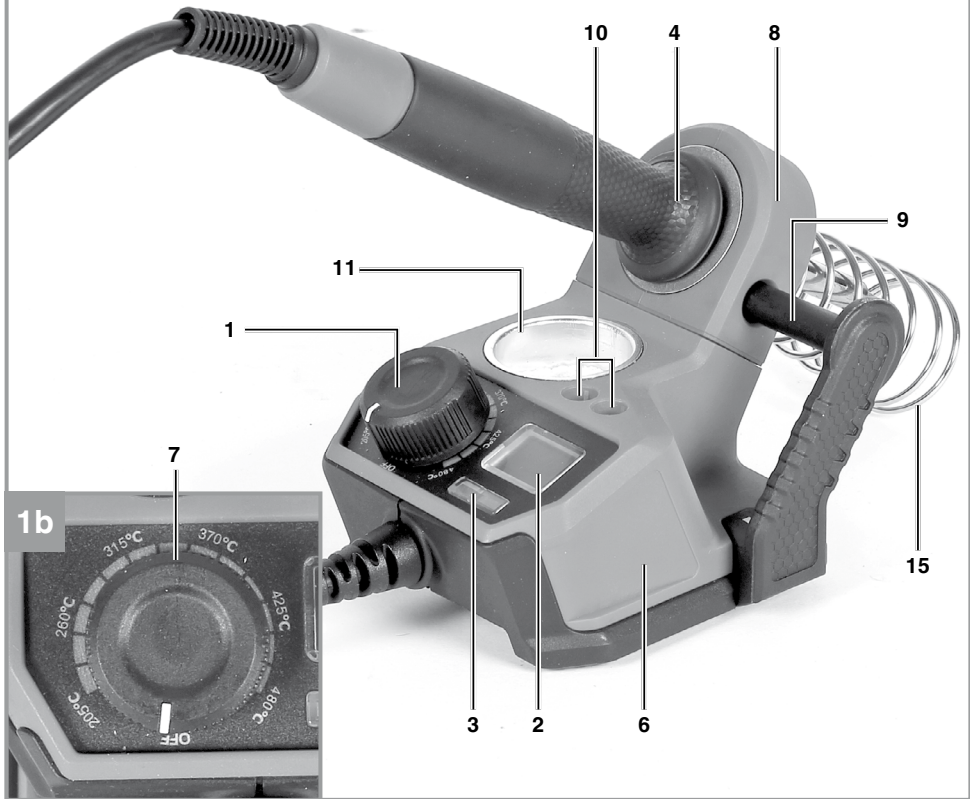

1



2

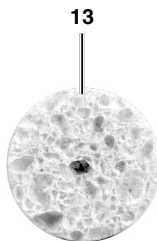

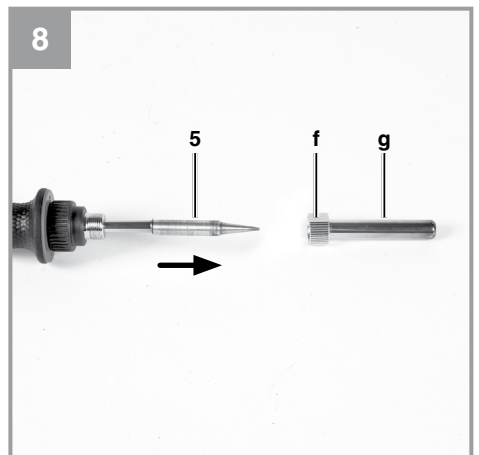
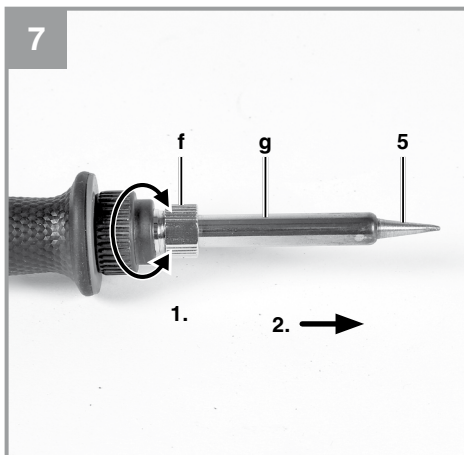
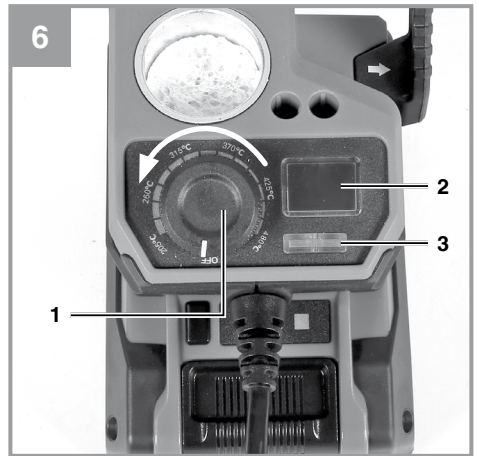
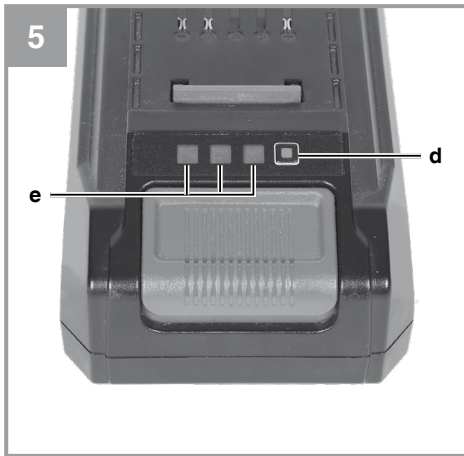
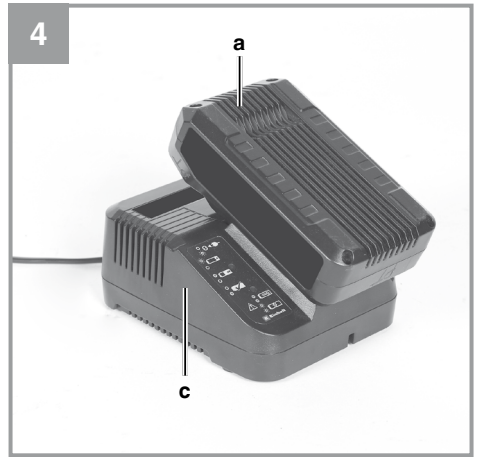
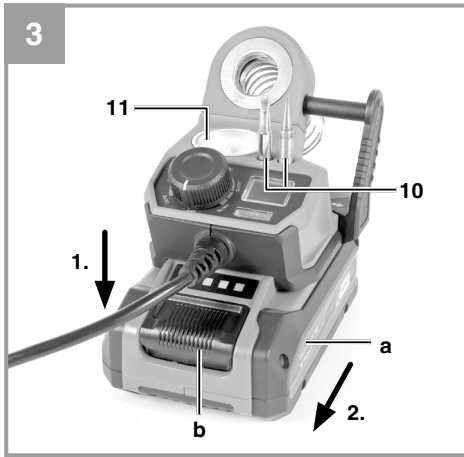

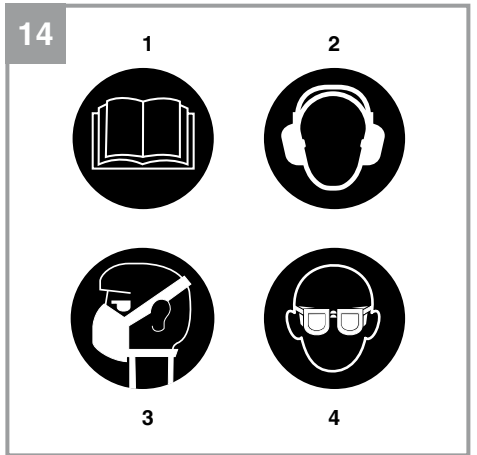
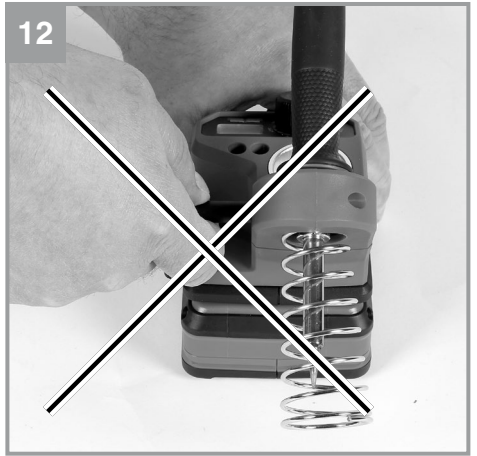
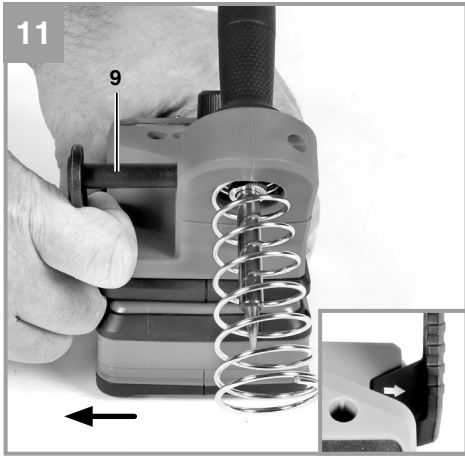
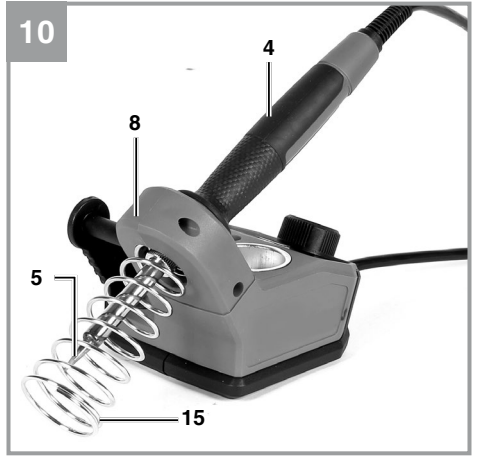
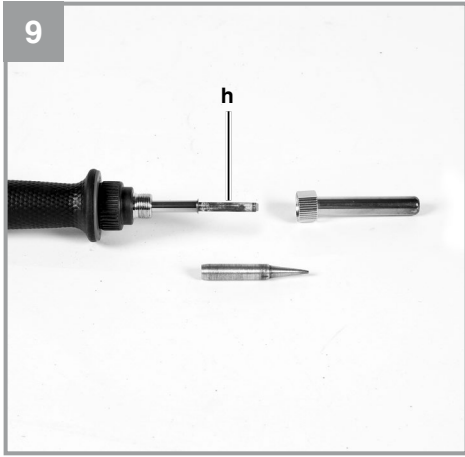

Inhaltsverzeichnis

1. Sicherheitshinweise
2. Gerätebeschreibung und Lieferumfang
3. Bestimmungsgemäße Verwendung
4. Technische Daten
5. Vor Inbetriebnahme
6. Inbetriebnahme
7. Reinigung, Wartung und Ersatzteilbestellung
8. Entsorgung und Wiederverwertung
9. Lagerung
10. Anzeige Ladegerät

Gefahr!

Beim Benutzen von Geräten müssen einige Sicherheitsvorkehrungen eingehalten werden, um Verletzungen und Schäden zu verhindern. Lesen Sie diese Bedienungsanleitung / Sicherheitshinweise deshalb sorgfältig durch. Bewahren Sie diese gut auf, damit Ihnen die Informationen jederzeit zur Verfügung stehen. Falls Sie das Gerät an andere Personen übergeben sollten, händigen Sie diese Bedienungsanleitung / Sicherheitshinweise bitte mit aus. Wir übernehmen keine Haftung für Unfälle oder Schäden, die durch Nichtbeachten dieser Anleitung und den Sicherheitshinweisen entstehen.

Erklärung der verwendeten Symbole (siehe Bild 14)

1. **Gefahr!** - Zur Verringerung des Verletzungsrisikos Bedienungsanleitung lesen.
2. **Vorsicht! Tragen Sie einen Gehörschutz.** Die Einwirkung von Lärm kann Hörverlust bewirken.
3. **Vorsicht! Tragen Sie eine Staubschutzmaske.** Beim Bearbeiten von Holz und anderer Materialien kann gesundheitsschädlicher Staub entstehen. Asbesthaltiges Material darf nicht bearbeitet werden!
4. **Vorsicht! Tragen Sie eine Schutzbrille.** Während der Arbeit entstehende Funken oder aus dem Gerät heraustretende Splitter, Späne und Stäube können Sichtverlust bewirken.

1. Sicherheitshinweise

Die entsprechenden Sicherheitshinweise finden Sie im beiliegenden Heftchen!

Lesen Sie alle Sicherheitshinweise, Anweisungen, Bilderungen und technischen Daten, mit denen dieses Elektrowerkzeug versehen ist. Versäumnisse bei der Einhaltung der nachfolgenden Anweisungen können elektrischen Schlag, Brand und/oder schwere Verletzungen verursachen.

Bewahren Sie alle Sicherheitshinweise und Anweisungen für die Zukunft auf.

2. Gerätebeschreibung und Lieferumfang

2.1 Gerätebeschreibung (Bild 1+2)

1. Ein-/Ausschalter
2. Displayanzeige
3. LED-Anzeige
4. LötKolben
5. Lötspitze
6. Lötstation
7. Temperaturskala
8. Halter für LötKolben
9. Halter für Lötzinn
10. Halter für Lötspitzen
11. Halter für Reinigungsschwamm
12. Flachlötspitze
13. Reinigungsschwamm
14. Lötzinn
15. Berührungsschutz

2.2 Lieferumfang (Bild 2)

Bitte überprüfen Sie die Vollständigkeit des Artikels anhand des beschriebenen Lieferumfangs. Bei Fehlteilen wenden Sie sich bitte spätestens innerhalb von 5 Arbeitstagen nach Kauf des Artikels unter Vorlage eines gültigen Kaufbeleges an unser Service Center oder an die Verkaufsstelle, bei der Sie das Gerät erworben haben. Bitte beachten Sie hierzu die Gewährleistungstabelle in den Service-Informationen am Ende der Anleitung.

- Öffnen Sie die Verpackung und nehmen Sie das Gerät vorsichtig aus der Verpackung.
- Entfernen Sie das Verpackungsmaterial sowie Verpackungs- / und Transportsicherungen (falls vorhanden).
- Überprüfen Sie, ob der Lieferumfang vollständig ist.
- Kontrollieren Sie das Gerät und die Zubehörteile auf Transportschäden.
- Bewahren Sie die Verpackung nach Möglichkeit bis zum Ablauf der Garantiezeit auf.

Gefahr!

Gerät und Verpackungsmaterial sind kein Kinderspielzeug! Kinder dürfen nicht mit Kunststoffbeutel, Folien und Kleinteilen spielen! Es besteht Verschluckungs- und Erstickungsgefahr!

- Akku-Lötstation
- 2x Lötspitze
- 1x Flachlötspitze
- 1x Lötzinn

- Originalbetriebsanleitung
- Sicherheitshinweise

3. Bestimmungsgemäße Verwendung

Der Akku-Lötkolben ist zum Löten von elektrischen Verbindungen wie z.B. Leiterplatten, Widerständen, Kondensatoren, o.ä., der Herstellung und Reparatur von Schmuck, Glaskunstwerken und sonstigen Handwerksstücken vorgesehen.

Die Maschine darf nur nach ihrer Bestimmung verwendet werden. Jede weitere darüber hinausgehende Verwendung ist nicht bestimmungsgemäß. Für daraus hervorgerufene Schäden oder Verletzungen aller Art haftet der Benutzer/Bediener und nicht der Hersteller.

Bitte beachten Sie, dass unsere Geräte bestimmungsgemäß nicht für den gewerblichen, handwerklichen oder industriellen Einsatz konstruiert wurden. Wir übernehmen keine Gewährleistung, wenn das Gerät in Gewerbe-, Handwerks- oder Industriebetrieben sowie bei gleichzusetzenden Tätigkeiten eingesetzt wird.

4. Technische Daten

| | |
|----------------------------|-------------|
| Spannungsversorgung | 18V d.c. |
| Leistungsaufnahme | 60W |
| Aufheizzeit | 60s |
| Min./Max. Temperatur | 205°C/480°C |
| Gewicht | 0,37kg |

Beschränken Sie die Geräuschentwicklung und Vibration auf ein Minimum!

- Verwenden Sie nur einwandfreie Geräte.
- Warten und reinigen Sie das Gerät regelmäßig.
- Passen Sie Ihre Arbeitsweise dem Gerät an.
- Überlasten Sie das Gerät nicht.
- Lassen Sie das Gerät gegebenenfalls überprüfen.
- Schalten Sie das Gerät aus, wenn es nicht benutzt wird.

Vorsicht!

Restrisiken

Auch wenn Sie dieses Elektrowerkzeug vorschriftsmäßig bedienen, bleiben immer

Restrisiken bestehen. Folgende Gefahren können im Zusammenhang mit der Bauweise und Ausführung dieses Elektrowerkzeuges auftreten:

1. Lungenschäden, falls keine geeignete Staubschutzmaske getragen wird.
2. Gehörschäden, falls kein geeigneter Gehörschutz getragen wird.
3. Gesundheitsschäden, die aus Hand-Arm-Schwingungen resultieren, falls das Gerät über einen längeren Zeitraum verwendet wird oder nicht ordnungsgemäß geführt und gewartet wird.

5. Vor Inbetriebnahme

5.1 Laden des LI-Akku-Packs (Bild 3-4)

1. Akku-Pack (a) aus dem Handgriff heraus ziehen, dabei die Rasttaste (b) nach unten drücken.
2. Vergleichen, ob die auf dem Typenschild angegebene Netzspannung mit der vorhandenen Netzspannung übereinstimmt. Stecken Sie den Netzstecker des Ladegeräts (c) in die Steckdose. Die grüne LED beginnt zu blinken.
3. Schieben Sie den Akku auf das Ladegerät.

Unter Punkt 10 (Anzeige Ladegerät) finden Sie eine Tabelle mit den Bedeutungen der LED Anzeige am Ladegerät.

Sollte das Laden des Akku-Packs nicht möglich sein, überprüfen Sie bitte

- ob an der Steckdose die Netzspannung vorhanden ist.
- ob ein einwandfreier Kontakt an den Ladekontakten des Ladegerätes vorhanden ist.

Sollte das Laden des Akku-Packs immer noch nicht möglich sein, bitten wir Sie,

- das Ladegerät und Ladeadapter
- und den Akku-Pack

an unseren Kundendienst zu senden.

Für einen fachgerechten Versand kontaktieren Sie bitte unseren Kundendienst oder die Verkaufsstelle, bei der das Gerät erworben wurde.

Beachten Sie beim Versand oder Entsorgung von Akkus bzw. Akkugerät, dass diese einzeln in Kunststoffbeutel verpackt werden, um Kurzschlüsse und Brand zu vermeiden!

Im Interesse einer langen Lebensdauer des Akku-Packs sollten Sie für eine rechtzeitige Wiederaufladung des Akku-Packs sorgen. Dies ist auf jeden Fall notwendig, wenn Sie feststellen, dass die Leistung des Geräts nachlässt. Entladen Sie den Akku-Pack nie vollständig. Dies führt zu einem Defekt des Akku-Packs!

5.2 Akku-Kapazitätsanzeige (Bild 5/Pos. e)

Drücken Sie auf den Schalter für Akku-Kapazitätsanzeige (d). Die Akku-Kapazitätsanzeige (e) signalisiert Ihnen den Ladezustand des Akkus anhand von 3 LED's.

Alle 3 LED's leuchten:

Der Akku ist voll aufgeladen.

2 oder 1 LED('s) leuchten

Der Akku verfügt über ausreichende Restladung.

1 LED blinkt:

Der Akku ist leer, laden Sie den Akku auf.

Alle LED's blinken:

Die Temperatur des Akkus ist unterschritten. Entfernen Sie den Akku vom Gerät und lassen Sie den Akku einen Tag bei Raumtemperatur liegen. Tritt der Fehler wieder auf, so wurde der Akku tiefentladen und ist defekt. Entfernen Sie den Akku vom Gerät. Ein defekter Akku darf nicht mehr verwendet bzw. geladen werden.

5.3 Displayanzeige (Bild 6/Pos. 2)

Auf der Displayanzeige kann die Temperatur des Lötkolbens abgelesen werden. Während der Benutzung wird dabei immer die aktuelle Temperatur angezeigt, weshalb der Temperaturwert immer etwas schwankt. Das ist jedoch völlig normal.

5.4 LED-Anzeige (Bild 6/Pos. 3)

Die LED-Anzeige gibt den Betriebszustand des Akku-Lötkolbens wieder.

Aus:

Der Akku-Lötkolben ist ausgeschaltet.

Rot blinkend:

Der Akku-Lötkolben wurde ausgeschaltet und kühlt gerade ab. Die LED-Anzeige (3) blinkt dabei so lange rot bis der Akku-Lötkolben komplett abgekühlt ist und somit gefahrlos verstaut oder angefasst werden kann.

Rot leuchtend:

Der Akku-Lötkolben ist eingeschaltet und heizt gerade auf die eingestellte Temperatur auf.

Grün leuchtend:

Der Akku-Lötkolben hat die eingestellte Temperatur erreicht und ist einsatzbereit.

5.5 Wechseln der Lötspitze (Bild 7-9/Pos. 5)

Zum Wechseln der Lötspitze entfernen Sie die Überwurfmutter (f) samt dem Spitzenhalter (g). Nun kann die Lötspitze (5) nach vorne abgezogen werden und die neue Lötspitze (5) wieder auf das Heizelement aufgesetzt werden.

Montieren Sie anschließend den Spitzenhalter mit der Überwurfmutter wieder und ziehen diesen handfest an.

5.6 Halter für Lötkolben (Bild 10/Pos. 8)

Wird der Lötkolben (4) nicht benötigt, kann er zwischenzeitlich im Halter für Lötkolben (8) sicher aufbewahrt werden.

Stecken Sie den Lötkolben dafür einfach in den Halter für Lötkolben (8) wie in Bild 10.

Durch den Berührungsschutz (15) wird ein versehentliches Berühren der heißen Lötspitze (5) mit den Fingern oder anderen Gegenständen verhindert.

5.7 Halter für Lötzinn (Bild 11-13/Pos. 9)

Auf dem Halter für Lötzinn (9) können Sie Lötzinnschichten mit einer Breite von bis zu 30mm aufbewahren.

Ziehen Sie den Halter für Lötzinn (9) dafür wie in Bild 11 zu sehen in Pfeilrichtung ab.

Ziehen Sie dabei nicht am oberen Teil des Halters für Lötzinn, da dieser sich dadurch verbiegen könnte. Ziehen Sie stattdessen am unteren Teil, auf dem der Richtungspfeil aufgedruckt ist.

Montieren Sie anschließend die Lötzinnschicht und montieren den Halter für Lötzinn (9) wieder in umgekehrter Reihenfolge.

5.8 Halter für Lötspitzen (Bild 3/Pos. 10)

Im Halter für Lötspitzen können Sie aktuell nicht genutzte Lötspitzen aufbewahren.

Steck Sie sie dazu einfach in die vorgesehenen Öffnungen.

Üben Sie dabei keinen großen Druck aus, da ansonsten die Lötspitzen sehr fest im Halter für Lötspitzen stecken und möglicherweise nicht mehr entnommen werden können, ohne diese zu beschädigen! Auch dürfen keine heißen Lötspitzen eingesteckt werden!

5.9 Halter für Reinigungsschwamm (Bild 3/Pos. 11)

Im Halter für Reinigungsschwamm (11) können Sie einen Reinigungsschwamm (13) oder alternativ Reinigungsdraht aufbewahren.

Vor der Verwendung muss der Reinigungsschwamm (13) mit ausreichend Wasser befeuchtet werden.

Wenn der Reinigungsschwamm (13) nicht befeuchtet wird, verbrennt er bei der Verwendung und muss ersetzt werden!

6. Inbetriebnahme

6.1 Ein-/Ausschalter (Bild 6/Pos. 1)

Zum Einschalten des Akku-Lötkolbens drehen Sie den Ein-/Ausschalter (1) im Uhrzeigersinn. Dabei können Sie sich an der angebrachten Temperaturskala (7) orientieren.

Nach dem Einschalten heizt der Akku-Lötkolben sofort auf. Dabei leuchtet die LED-Anzeige (3) durchgehend rot.

Ist die eingestellte Temperatur erreicht, leuchtet die LED-Anzeige (3) durchgehend grün und die Temperatur wird im Display (2) angezeigt. Der Akku-Lötkolben ist nun einsatzbereit.

Zum Ausschalten des Akku-Lötkolbens drehen Sie den Ein-/Ausschalter (1) auf „OFF“. Die LED-Anzeige (3) blinkt während des Abkühlens rot.

Wird am Akku-Lötkolben länger als 30min keine Temperatureinstellung vorgenommen, schaltet er sich automatisch aus. Das erkennt man daran, dass die LED-Anzeige (3) rot blinkt und das Display (2) ausgeschaltet wird.

Zum Reaktivieren des Betriebs muss der Ein-/Ausschalter (1) auf „OFF“ und dann wieder auf die gewünschte Temperatur gestellt werden.

7. Reinigung, Wartung und Ersatzteilbestellung

Gefahr!

Ziehen Sie vor allen Reinigungsarbeiten den Akku heraus.

7.1 Reinigung

- Halten Sie Schutzvorrichtungen, Luftschlitze und Motoregehäuse so staub- und schmutzfrei wie möglich. Reiben Sie das Gerät mit einem sauberen Tuch ab oder blasen Sie es mit Druckluft bei niedrigem Druck aus.
- Wir empfehlen, dass Sie das Gerät direkt nach jeder Benutzung reinigen.
- Reinigen Sie das Gerät regelmäßig mit einem feuchten Tuch und etwas Schmierseife. Verwenden Sie keine Reinigungs- oder Lösungsmittel; diese könnten die Kunststoffteile des Gerätes angreifen. Achten Sie darauf, dass kein Wasser in das Geräteinnere gelangen kann. Das Eindringen von Wasser in ein Elektrogerät erhöht das Risiko eines elektrischen Schlages.

7.2 Wartung

Im Geräteinneren befinden sich keine weiteren zu wartenden Teile.

7.3 Ersatzteilbestellung:

Bei der Ersatzteilbestellung sollten folgende Angaben gemacht werden;

- Typ des Gerätes
- Artikelnummer des Gerätes
- Ident-Nummer des Gerätes
- Ersatzteilnummer des erforderlichen Ersatzteils

Aktuelle Preise und Infos finden Sie unter www.Einhell-Service.com

8. Entsorgung und Wiederverwertung

Das Gerät befindet sich in einer Verpackung um Transportschäden zu verhindern. Diese Verpackung ist Rohstoff und ist somit wieder verwendbar oder kann dem Rohstoffkreislauf zurückgeführt werden. Das Gerät und dessen Zubehör bestehen aus verschiedenen Materialien, wie z.B. Metall und Kunststoffe. Defekte Geräte gehören nicht in den Hausmüll. Zur fachgerechten Entsorgung sollte das Gerät an einer geeigneten Sammelstellen abgegeben werden. Wenn Ihnen

keine Sammelstelle bekannt ist, sollten Sie bei der Gemeindeverwaltung nachfragen.

9. Lagerung

Lagern Sie das Gerät und dessen Zubehör an einem dunklen, trockenen und frostfreiem Ort. Die optimale Lagertemperatur liegt zwischen 5 und 30 °C. Bewahren Sie das Elektrowerkzeug in der Originalverpackung auf.

10. Anzeige Ladegerät

| Anzeigestatus | | Bedeutung und Maßnahme |
|---------------|-----------|--|
| Rote LED | Grüne LED | |
| Aus | Blinkt | <p>Betriebsbereitschaft Das Ladegerät ist an das Netz angeschlossen und betriebsbereit, Akku ist nicht im Ladegerät</p> |
| An | Aus | <p>Laden Das Ladegerät lädt den Akku im Schnellladebetrieb. Die entsprechenden Ladezeiten finden Sie direkt am Ladegerät. Hinweis! Je nach vorhandener Akkuladung können die tatsächlichen Ladezeiten von den angegebenen Ladezeiten etwas abweichen.</p> |
| Aus | An | <p>Der Akku ist aufgeladen und einsatzbereit. (READY TO GO) Danach wird bis zur vollständigen Ladung auf eine Schonladung umgeschaltet. Lassen Sie hierzu den Akku etwa 15 min. länger am Ladegerät. Maßnahme: Entnehmen Sie den Akku aus dem Ladegerät. Trennen Sie das Ladegerät vom Netz.</p> |
| Blinkt | Aus | <p>Anpassungsladung Das Ladegerät befindet sich im Modus für schonende Ladung. Hierbei wird der Akku aus Sicherheitsgründen langsamer geladen und benötigt mehr Zeit. Dies kann folgende Ursachen haben: - Akku wurde sehr lange Zeit nicht mehr geladen. - Die Akkutemperatur liegt nicht im Idealbereich zwischen 10° C und 45° C. Maßnahme: Warten Sie bis der Ladevorgang abgeschlossen ist, der Akku kann trotzdem weiter geladen werden.</p> |
| Blinkt | Blinkt | <p>Fehler Ladevorgang ist nicht mehr möglich. Der Akku ist defekt. Maßnahme: Ein defekter Akku darf nicht mehr geladen werden. Entnehmen Sie den Akku aus dem Ladegerät.</p> |
| An | An | <p>Temperaturstörung Der Akku ist zu heiß (z. B. direkte Sonnenbestrahlung) oder zu kalt (unter 0° C) Maßnahme: Entnehmen Sie den Akku und bewahren Sie diesen 1 Tag bei Raumtemperatur (ca. 20° C) auf.</p> |



Nur für EU-Länder

Das Symbol des durchgestrichenen Mülleimers besagt, dass dieses Elektro- bzw. Elektronikgerät am Ende seiner Lebensdauer nicht im Hausmüll entsorgt werden darf, sondern vom Endnutzer einer getrennten Sammlung zugeführt werden muss.

Zur Rückgabe stehen in Ihrer Nähe kostenfreie Sammelstellen für Elektroaltgeräte sowie ggf. weitere Annahmestellen für die Wiederverwendung der Geräte zur Verfügung. Die Adressen können Sie von Ihrer Stadt- bzw. Kommunalverwaltung erhalten.

Auch Vertreiber mit einer Verkaufsfläche für Elektro- und Elektronikgeräte von mindestens 400 Quadratmetern sowie Vertreiber von Lebensmitteln mit einer Gesamtverkaufsfläche von mindestens 800 Quadratmetern, die mehrmals im Kalenderjahr oder dauerhaft Elektro- und Elektronikgeräte anbieten und auf dem Markt bereitstellen, sind verpflichtet unentgeltlich alte Elektro- und Elektronikgeräte zurückzunehmen. Diese müssen bei der Abgabe eines neuen Elektro- oder Elektronikgerätes an einen Endnutzer ein Altgerät des Endnutzers der gleichen Geräteart, das im Wesentlichen die gleichen Funktionen wie das neue Gerät erfüllt, am Ort der Abgabe oder in unmittelbarer Nähe hierzu unentgeltlich zurückzunehmen sowie ohne Kauf eines Elektro- oder Elektronikgerätes auf Verlangen des Endnutzers bis zu drei Altgeräte pro Geräteart, die in keiner äußeren Abmessung größer als 25 Zentimeter sind, im Einzelhandelsgeschäft oder in unmittelbarer Nähe hierzu unentgeltlich zurückzunehmen. Bei einem Vertrieb unter Verwendung von Fernkommunikationsmitteln gelten als Verkaufsflächen des Vertreibers alle Lager- und Versandflächen. Informieren Sie sich auch bei Ihrem Händler über die Rücknahmemöglichkeiten vor Ort.

Sofern das alte Elektro- bzw. Elektronikgerät personenbezogene Daten enthält, sind Sie selbst für deren Löschung verantwortlich, bevor Sie es zurückgeben.



Sofern dies ohne Zerstörung des alten Elektro- oder Elektronikgerätes möglich ist, entnehmen Sie diesem bitte alte Batterien oder Akkus sowie Altlampen, bevor sie es zur Entsorgung zurückgeben, und führen diese einer separaten Sammlung zu.

Der Nachdruck oder sonstige Vervielfältigung von Dokumentation und Begleitpapieren der Produkte, auch auszugsweise, ist nur mit ausdrücklicher Zustimmung der Einhell Germany AG zulässig.

Technische Änderungen vorbehalten.

Service-Informationen

Wir unterhalten in allen Ländern, welche in der Garantiekunde benannt sind, kompetente Service-Partner, deren Kontakte Sie der Garantiekunde entnehmen. Diese stehen Ihnen für alle Service-Belange wie Reparatur, Ersatzteil- und Verschleißteil-Versorgung oder den Bezug von Verbrauchsmaterialien zur Verfügung.

Es ist zu beachten, dass bei diesem Produkt folgende Teile einem gebrauchsgemäßen oder natürlichen Verschleiß unterliegen bzw. folgende Teile als Verbrauchsmaterialien benötigt werden.

| Kategorie | Beispiel |
|--------------------------------------|-------------------------------------|
| Verschleißteile* | Akku, Lötspitzen, Reinigungsschwamm |
| Verbrauchsmaterial/ Verbrauchsteile* | Lötzinn |
| Fehlteile | |

* nicht zwingend im Lieferumfang enthalten!

Bei Mängel oder Fehlern bitten wir Sie, den Fehlerfall im Internet unter www.Einhell-Service.com anzu-melden. Bitte achten Sie auf eine genaue Fehlerbeschreibung und beantworten Sie dazu in jedem Fall folgende Fragen:

- Hat das Gerät bereits einmal funktioniert oder war es von Anfang an defekt?
- Ist Ihnen vor dem Auftreten des Defektes etwas aufgefallen (Symptom vor Defekt)?
- Welche Fehlfunktion weist das Gerät Ihrer Meinung nach auf (Hauptsymptom)?
Beschreiben Sie diese Fehlfunktion.

Table of contents

1. Safety regulations
2. Layout and items supplied
3. Proper use
4. Technical data
5. Before starting the equipment
6. Operation
7. Cleaning, maintenance and ordering of spare parts
8. Disposal and recycling
9. Storage
10. Charger indicator

Danger!

When using the equipment, a few safety precautions must be observed to avoid injuries and damage. Please read the complete operating instructions and safety regulations with due care. Keep this manual in a safe place, so that the information is available at all times. If you give the equipment to any other person, hand over these operating instructions and safety regulations as well. We cannot accept any liability for damage or accidents which arise due to a failure to follow these instructions and the safety instructions.

Explanation of the symbols used (see Fig. 14)

1. **Danger!** - Read the operating instructions to reduce the risk of injury.
2. **Caution! Wear ear-muffs.** The impact of noise can cause damage to hearing.
3. **Caution! Wear a breathing mask.** Dust which is injurious to health can be generated when working on wood and other materials. Never use the device to work on any materials containing asbestos!
4. **Caution! Wear safety goggles.** Sparks generated during working or splinters, chips and dust emitted by the device can cause loss of sight.

1. Safety regulations

The corresponding safety information can be found in the enclosed booklet.

WARNING!

Read all safety warnings, instructions, illustrations and specifications provided with this power tool. Failure to follow all instructions listed below may result in electric shock, fire and/or serious injury.

Save all warnings and instructions for future reference.

2. Layout and items supplied**2.1 Layout (Fig. 1+2)**

1. On/Off switch
2. Display
3. LED indicator
4. Soldering iron
5. Soldering tip
6. Soldering station
7. Temperature scale
8. Soldering iron holder

9. Tin solder holder
10. Soldering tip holders
11. Cleaning sponge holder
12. Chisel soldering tip
13. Cleaning sponge
14. Tin solder
15. Contact guard

2.2 Items supplied

Please check that the article is complete as specified in the scope of delivery. If parts are missing, please contact our service center or the sales outlet where you made your purchase at the latest within 5 working days after purchasing the product and upon presentation of a valid bill of purchase. Also, refer to the warranty table in the service information at the end of the operating instructions.

- Open the packaging and take out the equipment with care.
- Remove the packaging material and any packaging and/or transportation braces (if available).
- Check to see if all items are supplied.
- Inspect the equipment and accessories for transport damage.
- If possible, please keep the packaging until the end of the guarantee period.

Danger!

The equipment and packaging material are not toys. Do not let children play with plastic bags, foils or small parts. There is a danger of swallowing or suffocating!

- Cordless soldering station
- 2x soldering tips
- 1x chisel soldering tip
- 1x tin solder
- Original operating instructions
- Safety instructions

3. Proper use

The cordless soldering iron is designed for soldering electrical connections such as circuit boards, resistors and capacitors, for example, and for the production and repair of jewelry, glasswork and other handicraft items.

The equipment is to be used only for its prescribed purpose. Any other use is deemed to be a case of misuse. The user / operator and not the

manufacturer will be liable for any damage or injuries of any kind caused as a result of this.

Please note that our equipment has not been designed for use in commercial, trade or industrial applications. Our warranty will be voided if the machine is used in commercial, trade or industrial businesses or for equivalent purposes.

4. Technical data

| | |
|-----------------------------|-------------|
| Power supply | 18 V DC |
| Power rating | 60 W |
| Heating time | 60 s |
| Min./max. temperature | 205°C/480°C |
| Weight | 0.37 kg |

Keep the noise emissions and vibrations to a minimum.

- Only use appliances which are in perfect working order.
- Service and clean the appliance regularly.
- Adapt your working style to suit the appliance.
- Do not overload the appliance.
- Have the appliance serviced whenever necessary.
- Switch the appliance off when it is not in use.

Caution!

Residual risks

Even if you use this electric power tool in accordance with instructions, certain residual risks cannot be ruled out. The following hazards may arise in connection with the equipment's construction and layout:

1. Lung damage if no suitable protective dust mask is used.
2. Damage to hearing if no suitable ear protection is used.
3. Health damage caused by hand-arm vibrations if the equipment is used over a prolonged period or is not properly guided and maintained.

5. Before starting the equipment

5.1 Charging the Li battery pack (Fig. 3-4)

1. Remove the battery pack (a) from the handle, pressing the pushlock button (b) downwards as you do so.
2. Check that your mains voltage is the same as that marked on the rating plate. Insert the power plug of the charger (c) into the socket outlet. The green LED will begin to blink.
3. Push the battery pack onto the battery charger.

In section 10 (Charger indicator) you will find a table with an explanation of the LED indicator on the charger.

If the battery pack fails to charge, check for the following:

- Is there voltage at the power socket?
- Is there good contact at the charger's charging contacts?

If the battery pack still fails to charge, please send

- the charger and charging adapter
 - and the battery pack
- to our customer service center.

To ensure that items are properly packaged and delivered when you send them to us, please contact our customer service or the point of sale at which the equipment was purchased.

When shipping or disposing of batteries and cordless tools, always ensure that they are packed individually in plastic bags to prevent short circuits and fires.

To ensure that the battery pack provides long service, you should take care to recharge it promptly. You must recharge the battery pack when you notice that the performance of the device drops. Never allow the battery pack to become fully discharged. This will cause it to develop a defect.

5.2 Battery capacity indicator (Fig. 5/Item e)

Press the button for the battery capacity indicator (d). The battery capacity indicator (e) shows the charge status of the battery using 3 LEDs.

All 3 LEDs are lit:

The battery is fully charged.

2 or 1 LED(s) are lit:

The battery has an adequate remaining charge.

1 LED flashes:

The battery is empty, recharge the battery.

All LEDs blink:

The battery temperature is too low. Remove the battery from the equipment, keep it at room temperature for one day. If the fault reoccurs, this means that the rechargeable battery has undergone exhaustive discharge and is defective. Remove the battery from the equipment. Never use or charge a defective battery.

5.3 Display (Fig. 6/Item 2)

The temperature of the soldering iron is shown on the display.

The current temperature is always indicated, which means that the temperature value constantly fluctuates slightly during use. This is completely normal.

5.4 LED indicator (Fig. 6/Item 3)

The LED indicator reflects the operating status of the cordless soldering iron.

Off:

The cordless soldering iron is switched off.

Flashing red:

The cordless soldering iron has been switched off and is cooling down.

The LED indicator (3) flashes red until the cordless soldering iron is completely cool and is safe to touch and to be put away.

Lit red:

The cordless soldering iron is switched on and is heating up to the set temperature.

Lit green:

The cordless soldering iron has reached the set temperature and is ready for use.

5.5 Changing the soldering tip (Fig. 7-9/Item 5)

To change the soldering tip, remove the union nut (f) along with the tip holder (g). Pull the soldering tip (5) forward to remove it and place the new soldering tip (5) onto the heating element.

Next, put the tip holder and union nut back on and tighten them by hand.

5.6 Soldering iron holder (Fig. 10/Item 8)

When the soldering iron (4) is not in use, it can be left safely in the soldering iron holder (8).

Simply insert the soldering iron into the soldering iron holder (8) as shown in Fig. 10. The contact guard (15) prevents the hot soldering tip (5) from accidentally coming into contact with your fingers or other objects.

5.7 Tin solder holder (Fig. 11-13/Item 9)

A reel of tin solder with a width of up to 30 mm can be fitted on the tin solder holder (9).

To do this, pull the tin solder holder (9) in the direction of the arrow shown in Fig. 11.

Do not pull on the top part of the tin solder holder, as this could bend it. Instead, pull on the lower part, where the direction arrow is printed.

Fit the tin solder reel and then reassemble the tin solder holder (9) in reverse order.

5.8 Soldering tip holders (Fig. 3/Item 10)

You can store soldering tips in the holder when they are not in use.

Simply insert them into the openings provided.

Do not exert excessive pressure, or the soldering tips could become lodged in the holder, perhaps making it impossible to remove them without damaging the tip! Never place hot soldering tips in the holders!

5.9 Cleaning sponge holder (Fig. 3/Item 11)

A cleaning sponge (13) or a wire tip cleaner can be placed in the cleaning sponge holder (11).

Moisten the cleaning sponge (13) with abundant water before use.

If the cleaning sponge (13) has not been moistened, it will burn and must be replaced!

6. Operation

6.1 On/Off switch (Fig. 6/Item 1)

To switch on the cordless soldering iron, twist the On/Off switch (1) clockwise. Use the temperature scale (7) provided to adjust it.

The cordless soldering iron begins to heat up immediately after it is switched on. A continuous red light appears on the LED indicator (3) during this time.

When the set temperature is reached, the LED indicator (3) shines steadily green and the temperature is shown on the display (2). The cordless soldering iron is now ready for use.

To switch off the cordless soldering iron, twist the On/Off switch (1) to the "OFF" position. The LED indicator (3) will flash red while it is cooling down.

If no temperature is set on the cordless soldering iron for more than 30 min, it will switch off automatically. When it does so, the LED indicator (3) will flash red and the display (2) will switch off.

To reactivate the tool, set the On/Off switch (1) to the "OFF" position and then adjust it to the desired temperature again.

7. Cleaning, maintenance and ordering of spare parts

Hazard!

Always pull out the battery pack before starting any cleaning work.

7.1 Cleaning

- Keep all safety devices, air vents and the motor housing free of dirt and dust as far as possible. Wipe the equipment with a clean cloth or blow it with compressed air at low pressure.
- We recommend that you clean the device immediately each time you have finished using it.
- Clean the equipment regularly with a moist cloth and some soft soap. Do not use cleaning agents or solvents; these could attack the plastic parts of the equipment. Ensure that no water can seep into the device. The ingress of water into an electric tool increases the risk of an electric shock.

7.2 Maintenance

There are no parts inside the equipment which require additional maintenance.

7.3 Ordering replacement parts:

Please quote the following data when ordering replacement parts:

- Type of machine
- Article number of the machine
- Identification number of the machine
- Replacement part number of the part required

For our latest prices and information please go to www.Einhell-Service.com

8. Disposal and recycling

The equipment is supplied in packaging to prevent it from being damaged in transit. The raw materials in this packaging can be reused or recycled. The equipment and its accessories are made of various types of material, such as metal and plastic. Never place defective equipment in your household refuse. The equipment should be taken to a suitable collection center for proper disposal. If you do not know the whereabouts of such a collection point, you should ask in your local council offices.

9. Storage

Store the equipment and accessories in a dark and dry place at above freezing temperature. The ideal storage temperature is between 5 and 30 °C. Store the electric tool in its original packaging.

10. Charger indicator

| Indicator status | | Explanations and actions |
|------------------|-----------|---|
| Red LED | Green LED | |
| Off | Flashing | <p>Ready for use The charger is connected to the mains and is ready for use; there is no battery pack in the charger</p> |
| On | Off | <p>Charging The charger is charging the battery pack in quick charge mode. The charging times are shown directly on the charger. Important! The actual charging times may vary slightly from the stated charging times depending on the existing battery charge.</p> |
| Off | On | <p>The battery is charged and ready for use. (READY TO GO) The unit then changes over to gentle charging mode until the battery is fully charged. To do this, leave the rechargeable battery on the charger for approx. 15 minutes longer. Action: Take the battery pack out of the charger. Disconnect the charger from the mains supply.</p> |
| Flashing | Off | <p>Adapted charging The charger is in gentle charging mode. For safety reasons the charging is performed less quickly and takes more time. The reasons can be: - The rechargeable battery has not been used for a very long time. - The battery temperature is outside the ideal range. Action: Wait for the charging to be completed; you can still continue to charge the battery pack.</p> |
| Flashing | Flashing | <p>Fault Charging is no longer possible. The battery pack is defective. Action: Never charge a defective battery pack. Take the battery pack out of the charger.</p> |
| On | On | <p>Temperature fault The battery pack is too hot (e.g. due to direct sunshine) or too cold (below 0° C). Action: Remove the battery pack and keep it at room temperature (approx. 20° C) for one day .</p> |

Disposal

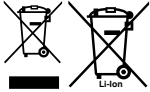

Power tools, rechargeable batteries, accessories and packaging should be sorted for environmental-friendly recycling.

Do not dispose of power tools and batteries/rechargeable batteries into household waste!

Only for EU countries:

According to the Directive 2012/19/EU on waste electrical and electronic equipment and its transposition into national law, power tools that are no longer usable, and, according to the Directive 2006/66/EC, defective or drained batteries must be collected separately and disposed of in an environmentally correct manner.

If disposed incorrectly, waste electrical and electronic equipment may have harmful effects on the environment and human health, due to the potential presence of hazardous substances.

Only for United Kingdom:

According to The Waste Electrical and Electronic Equipment Regulations 2013 (SI 2013/3113) (as amended) and the Waste Batteries and Accumulators Regulations 2009 (SI 2009/890) (as amended), products that are no longer usable must be collected separately and disposed of in an environmentally friendly manner.

The reprinting or reproduction by any other means, in whole or in part, of documentation and papers accompanying products is permitted only with the express consent of the Einhell Germany AG.

Subject to technical changes

Service information

We have competent service partners in all countries named on the guarantee certificate whose contact details can also be found on the guarantee certificate. These partners will help you with all service requests such as repairs, spare and wearing part orders or the purchase of consumables.

Please note that the following parts of this product are subject to normal or natural wear and that the following parts are therefore also required for use as consumables.

| Category | Example |
|---------------|--|
| Wear parts* | Battery, soldering tips, cleaning sponge |
| Consumables* | Tin solder |
| Missing parts | |

* Not necessarily included in the scope of delivery!

In the event of defects or faults, please register the problem on the internet at www.Einhell-Service.com. Please ensure that you provide a precise description of the problem and answer the following questions in all cases:

- Did the equipment work at all or was it defective from the beginning?
- Did you notice anything (symptom or defect) prior to the failure?
- What malfunction does the equipment have in your opinion (main symptom)? Describe this malfunction.

Sommaire

1. Consignes de sécurité
2. Description de l'appareil et volume de livraison
3. Utilisation conforme à l'affectation
4. Données techniques
5. Avant la mise en service
6. Mise en service
7. Nettoyage, maintenance et commande de pièces de rechange
8. Mise au rebut et recyclage
9. Stockage
10. Affichage chargeur

Danger !

Lors de l'utilisation d'appareils, il faut respecter certaines mesures de sécurité afin d'éviter des blessures et dommages. Veuillez donc lire attentivement ce mode d'emploi/ces consignes de sécurité. Veillez à le conserver en bon état pour pouvoir accéder aux informations à tout moment. Si l'appareil doit être remis à d'autres personnes, veillez à leur remettre aussi ce mode d'emploi/ces consignes de sécurité. Nous déclinons toute responsabilité pour les accidents et dommages dus au non-respect de ce mode d'emploi et des consignes de sécurité.

Explication des symboles utilisés (voir figure 14)

1. **Danger!** - Lisez ce mode d'emploi pour diminuer le risque de blessures.
2. **Prudence! Portez une protection de l'ouïe.** L'exposition au bruit peut entraîner une perte de l'ouïe.
3. **Prudence! Portez un masque anti-poussière.** Lors de travaux sur du bois et autres matériaux, de la poussière nuisible à la santé peut être dégagée. Ne travaillez pas sur du matériau contenant de l'amiante !
4. **Prudence! Portez des lunettes de protection.** Les étincelles générées pendant travail ou les éclats, copeaux et la poussière sortant de l'appareil peuvent entraîner une perte de la vue.

1. Consignes de sécurité

Vous trouverez les consignes de sécurité correspondantes dans le cahier en annexe.

Avertissement !

Veillez lire toutes les consignes de sécurité, instructions, illustrations et caractéristiques techniques de cet outil électrique. Toute omission lors du respect des instructions ci-après peut entraîner des décharges électriques, un incendie et/ou de graves blessures.

Conservez toutes les consignes de sécurité et toutes les instructions pour l'avenir.

2. Description de l'appareil et volume de livraison**2.1 Description de l'appareil (figure 1+2)**

1. Interrupteur marche/arrêt
2. Écran
3. Affichage LED
4. Fer à souder
5. Panne à souder
6. Poste à souder
7. Échelle de température
8. Support de fer à souder
9. Support d'étain à souder
10. Support de panne à souder
11. Support d'éponge de nettoyage
12. Panne à souder plate
13. Éponge de nettoyage
14. Étain à souder
15. Protection des contacts

2.2 Volume de livraison

Veillez contrôler si l'article est complet à l'aide de la description du volume de livraison. S'il manque des pièces, adressez-vous dans un délai de 5 jours maximum après votre achat à notre service après-vente ou au magasin où vous avez acheté l'appareil muni d'une preuve d'achat valable. Veuillez consulter pour cela le tableau des garanties dans les informations service après-vente à la fin du mode d'emploi.

- Ouvrez l'emballage et prenez l'appareil en le sortant avec précaution de l'emballage.
- Retirez le matériel d'emballage tout comme les sécurités d'emballage et de transport (s'il y en a).
- Vérifiez si la livraison est bien complète.
- Contrôlez si l'appareil et ses accessoires ne sont pas endommagés par le transport.
- Conservez l'emballage autant que possible jusqu'à la fin de la période de garantie.

Danger !

L'appareil et le matériel d'emballage ne sont pas des jouets ! Il est interdit de laisser des enfants jouer avec des sacs et des films en plastique et avec des pièces de petite taille. Ils risquent de les avaler et de s'étouffer !

- Poste à souder sans fil
- 2 pannes à souder
- 1 panne à souder plate
- 1 étain à souder
- Mode d'emploi d'origine
- Consignes de sécurité

3. Utilisation conforme à l'affectation

Le fer à souder sans fil est conçu pour souder des connexions électriques telles que des circuits imprimés, des résistances, des condensateurs, et similaire, ainsi que pour la fabrication et la réparation de bijoux, d'objets d'art en verre et d'autres objets artisanaux.

La machine doit exclusivement être employée conformément à son affectation. Chaque utilisation allant au-delà de cette affectation est considérée comme non conforme. Pour les dommages en résultant ou les blessures de tout genre, le producteur décline toute responsabilité et l'opérateur/l'exploitant est responsable.

Veillez au fait que nos appareils, conformément à leur affectation, n'ont pas été construits, pour être utilisés dans un environnement professionnel, industriel ou artisanal. Nous déclinons toute responsabilité si l'appareil est utilisé professionnellement, artisanalement ou dans des sociétés industrielles, tout comme pour toute activité équivalente.

4. Données techniques

Alimentation en tension..... 18 V d.c.
 Puissance absorbée 60 W
 Temps de chauffe60 s
 Température min./max. 205 °C/480 °C
 Poids.....0,37 kg

Limitez le niveau sonore et les vibrations à un minimum !

- Utilisez exclusivement des appareils en excellent état.
- Entretenez et nettoyez l'appareil régulièrement.
- Adaptez votre façon de travailler à l'appareil.
- Ne surchargez pas l'appareil.
- Faites contrôler l'appareil le cas échéant.
- Mettez l'appareil hors circuit lorsque vous ne l'utilisez pas.
- Portez des gants.

Prudence !

Risques résiduels

Même en utilisant cet outil électrique conformément aux prescriptions, il reste toujours des risques résiduels. Les dangers suivants peuvent apparaître en rapport avec la construction et le modèle de cet outil électrique :

1. Lésions des poumons si aucun masque anti-poussière adéquat n'est porté.
2. Déficience auditive si aucun casque anti-bruit approprié n'est porté.
3. Atteintes à la santé issues des vibrations main-bras, si l'appareil est utilisé pendant une longue période ou s'il n'a pas été employé ou entretenu dans les règles de l'art.

5. Avant la mise en service

5.1 Charge du bloc accumulateur lithium (figures 3-4)

1. Retirez le bloc accumulateur (a) de la poignée en poussant la touche d'enclenchement (b) vers le bas.
2. Comparez si la tension réseau indiquée sur la plaque signalétique correspond à la tension réseau disponible. Insérez la fiche de contact du chargeur (c) dans la prise de courant. La LED verte commence à clignoter.
3. Poussez l'accumulateur sur le chargeur.

Au point 10 (affichage chargeur), vous trouverez un tableau avec les significations des affichages LED sur le chargeur.

S'il est impossible de charger l'accumulateur, veuillez contrôler

- si la tension réseau est présente au niveau de la prise de courant.
- si un contact correct est présent au niveau des contacts de charge du chargeur.

Si la charge du bloc accumulateur reste impossible, nous vous prions de bien vouloir renvoyer

- le chargeur et l'adaptateur de charge
 - et le bloc accumulateur
- à notre service après-vente.

Pour un envoi correct, nous vous prions de contacter notre service après-vente ou le point de vente où vous avez acheté l'appareil.

Veillez à ce que, lors de l'envoi ou de la mise au rebut, les accumulateurs ou les appareils sans fil soit emballés séparément dans des sacs en plastique afin d'éviter les courts-circuits ou un incendie !

Dans l'intérêt d'une longue durée de fonctionnement du bloc accumulateur, vous devez prendre soin de recharger le bloc accumulateur en temps voulu. Ceci est dans tous les cas indispensable lorsque vous constatez une diminution de la puissance de l'appareil. Ne déchargez jamais complètement le bloc accumulateur. Ceci cause l'endommagement du bloc accumulateur !

5.2 Indicateur de charge de l'accumulateur (fig. 5/pos. e)

Appuyez sur l'interrupteur pour l'indicateur de charge de l'accumulateur (d). L'indicateur de charge de l'accumulateur (e) vous indique l'état de charge de l'accumulateur à l'aide de trois voyants LED.

Les 3 voyants LED sont allumés :

L'accumulateur est complètement rechargé.

2 ou 1 voyant LED est (sont) allumé(s)

L'accumulateur dispose encore d'un résidu de charge suffisant.

1 voyant LED clignote :

L'accumulateur est vide, il faut le recharger.

Tous les voyants LED clignent :

La température de l'accumulateur est trop faible. Retirez l'accumulateur de l'appareil et laissez-le reposer pendant un jour à température ambiante. Si l'erreur survient à nouveau, cela signifie que l'accumulateur est en décharge profonde et défectueux. Retirez l'accumulateur de l'appareil. Un accumulateur défectueux ne doit plus être utilisé ou chargé.

5.3 Écran (figure 6/pos. 2)

La température du fer à souder peut être lue sur l'écran.

Pendant l'utilisation, la température actuelle est toujours affichée, raison pour laquelle la valeur de la température fluctue toujours légèrement. Cela est cependant tout à fait normal.

5.4 Affichage LED (figure 6/pos. 3)

L'affichage LED indique l'état de fonctionnement du fer à souder sans fil.

Éteint :

Le fer à souder sans fil est éteint.

Rouge clignotant :

Le fer à souder sans fil est éteint et est en train de refroidir.

L'affichage LED (3) rouge clignote jusqu'à ce que le fer à souder sans fil soit complètement refroidi et puisse donc être rangé ou touché en toute sécurité.

Rouge permanent :

Le fer à souder sans fil est allumé et chauffe jusqu'à la température réglée.

Vert permanent :

Le fer à souder sans fil a atteint la température réglée et est prêt à l'emploi.

5.5 Remplacement de la panne à souder (figures 7-9/pos. 5)

Pour remplacer la panne à souder, enlevez l'écrou-raccord (f) ainsi que le support de panne (g). La panne à souder (5) peut maintenant être retirée vers l'avant et la nouvelle panne à souder (5) peut être replacée sur l'élément de chauffe.

Remontez ensuite le support de panne avec l'écrou-raccord et serrez-le à la main.

5.6 Support de fer à souder (figure 10/pos. 8)

Si vous n'avez pas besoin du fer à souder (4), il peut être rangé temporairement et en toute sécurité dans le support de fer à souder (8).

Pour ce faire, insérez simplement le fer à souder dans le support de fer à souder (8) comme indiqué sur la figure 10. La protection contre les contacts (15) empêche tout contact accidentel de la panne à souder (5) brûlante avec les doigts ou d'autres objets.

5.7 Support d'étain à souder (figures 11-13/pos. 9)

Le support d'étain à souder (9) permet de stocker des bobines d'étain à souder d'une largeur allant jusqu'à 30 mm.

Pour ce faire, retirez le support d'étain à souder (9) dans le sens de la flèche comme indiqué sur la figure 11.

Ne tirez pas sur la partie supérieure du support d'étain à souder, car cela pourrait le déformer. Tirez plutôt sur la partie inférieure qui présente la

flèche de direction.

Montez ensuite la bobine d'étain à souder et remontez le support d'étain à souder (9) dans l'ordre inverse des étapes.

5.8 Support de pannes à souder (figure 3/ pos. 10)

Vous pouvez stocker les pannes à souder que vous n'êtes pas en train d'utiliser dans le support de pannes à souder.

Insérez-les simplement dans les ouvertures prévues à cet effet.

N'appliquez pas trop de pression, sinon les pannes à souder resteront coincées dans le support de pannes à souder et risquent de ne plus pouvoir être retirées sans les endommager ! Par ailleurs, il est interdit d'insérer des pannes à souder chaudes !

5.9 Support d'éponge de nettoyage (figure 3/ pos. 11)

Le support d'éponge de nettoyage (11) vous permet de ranger une éponge de nettoyage (13) ou bien un fil de nettoyage.

Avant de l'utiliser, il faut humidifier l'éponge de nettoyage (13) avec une quantité suffisante d'eau.

Si l'éponge de nettoyage (13) n'est pas humidifiée, elle va brûler lors de l'utilisation et devra être remplacée !

6. Mise en service

6.1 Interrupteur marche/arrêt (figure 6/pos. 1)

Pour allumer le fer à souder sans fil, tournez l'interrupteur marche/arrêt (1) dans le sens des aiguilles d'une montre. Vous pouvez vous aider de l'échelle de température (7).

Après la mise en marche, le fer à souder sans fil chauffe immédiatement. L'affichage LED (3) rouge reste allumé.

Si la température réglée est atteinte, l'affichage LED (3) vert reste allumé et la température s'affiche sur l'écran (2). Le fer à souder sans fil est maintenant prêt à fonctionner.

Pour éteindre le fer à souder sans fil, tournez l'interrupteur marche/arrêt (1) sur « OFF ». L'affi-

chage LED (3) rouge clignote pendant le refroidissement.

En l'absence de tout réglage de température sur le fer à souder sans fil pendant plus de 30 minutes, ce dernier s'éteint automatiquement. Cela est indiqué par l'affichage LED (3) rouge qui clignote et l'écran (2) qui s'éteint.

Pour réactiver le fonctionnement, réglez l'interrupteur marche/arrêt (1) sur « OFF » puis sur la température souhaitée.

7. Nettoyage, maintenance et commande de pièces de rechange

Danger !

Débranchez l'accumulateur avant tous travaux de nettoyage.

8.1 Nettoyage

- Maintenez les dispositifs de protection, les fentes à air et le carter de moteur aussi propres (sans poussière) que possible. Frottez l'appareil avec un chiffon propre ou soufflez dessus avec de l'air comprimé à basse pression.
- Nous recommandons de nettoyer l'appareil directement après chaque utilisation.
- Nettoyez l'appareil régulièrement à l'aide d'un chiffon humide et un peu de savon. N'utilisez aucun produit de nettoyage ni détergeant; ils pourraient endommager les pièces en matières plastiques de l'appareil. Veillez à ce qu'aucune eau n'entre à l'intérieur de l'appareil. La pénétration de l'eau dans un appareil électrique augmente le risque de décharge électrique.

7.2 Maintenance

Aucune pièce à l'intérieur de l'appareil n'a besoin de maintenance.

7.3 Commande de pièces de rechange :

Pour les commandes de pièces de rechange, veuillez indiquer les références suivantes:

- Type de l'appareil
 - No. d'article de l'appareil
 - No. d'identification de l'appareil
 - No. de pièce de rechange de la pièce requise
- Vous trouverez les prix et informations actuelles à l'adresse www.Einhell-Service.com

8. Mise au rebut et recyclage

L'appareil se trouve dans un emballage permettant d'éviter les dommages dus au transport. Cet emballage est une matière première et peut donc être réutilisé ultérieurement ou être réintroduit dans le circuit des matières premières. L'appareil et ses accessoires sont en matériaux divers, comme par ex. des métaux et matières plastiques. Les appareils défectueux ne doivent pas être jetés dans les poubelles domestiques. Pour une mise au rebut conforme à la réglementation, l'appareil doit être déposé dans un centre de collecte approprié. Si vous ne connaissez pas de centre de collecte, veuillez vous renseigner auprès de l'administration de votre commune.

9. Stockage

Entreposez l'appareil et ses accessoires dans un endroit sombre, sec et à l'abri du gel tout comme inaccessible aux enfants. La température de stockage optimale est comprise entre 5 et 30 °C. Conservez l'outil électrique dans l'emballage d'origine.

10. Affichage chargeur

| État de l'affichage | | Signification et mesures |
|---------------------|-----------------|--|
| Voyant LED rouge | Voyant LED vert | |
| Arrêt | Clignote | <p>État prêt à l'emploi Le chargeur est raccordé au réseau et est prêt à l'emploi, la batterie n'est pas dans le chargeur.</p> |
| Marche | Arrêt | <p>Chargement Le chargeur charge la batterie en mode de charge rapide. Les temps de charge correspondants se trouvent directement sur le chargeur. Remarque ! Selon la charge actuelle de la batterie, les temps de charge réels peuvent différer quelque peu des temps de charge indiqués.</p> |
| Arrêt | Marche | <p>La batterie est chargée et prête à l'emploi. (READY TO GO) Ensuite, on commute sur un processus de charge lent jusqu'au chargement complet. Pour ce faire, laissez la batterie env. 15 min plus longtemps sur le chargeur. Mesures : Retirez la batterie du chargeur. Débranchez le chargeur du réseau.</p> |
| Clignote | Arrêt | <p>Charge d'adaptation Le chargeur est en mode de charge lente. Dans ce cas, la batterie se charge plus lentement pour des raisons de sécurité et nécessite plus de temps. Cela peut avoir les causes suivantes : - L'accumulateur n'a pas été rechargé depuis longtemps. - La température de la batterie ne se trouve pas dans la zone idéale Mesures : Attendez jusqu'à ce que le processus de charge soit terminé, la batterie peut quand même encore être rechargée.</p> |
| Clignote | Clignote | <p>Erreur Le processus de charge n'est plus possible. La batterie est défectueuse. Mesures : Une batterie défectueuse ne doit plus être rechargée. Retirez la batterie du chargeur.</p> |
| Marche | Marche | <p>Perturbation thermique La batterie est trop chaude (par ex. exposition directe au soleil) ou trop froide (en dessous de 0 °C) Mesures : Retirez la batterie et conservez-la un jour à température ambiante (env. 20 °C).</p> |

Élimination des déchets

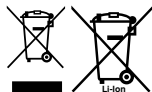

Pour une mise au rebut conforme à la réglementation, les appareils, les emballages, les piles et accus doivent être déposés dans un centre de collecte approprié. Si vous ne connaissez pas de centre de collecte, veuillez-vous renseigner auprès de l'administration de votre commune.

Ne jetez pas les outils électriques, les piles et les accus dans les ordures ménagères!

Uniquement pour les pays de l'UE :

Conformément à la directive européenne 2012/19/UE relative aux déchets d'équipements électriques et électroniques, les outils électroportatifs devenus inutilisables et conformément à la directive 2006/66/CE les piles/accus défectueux ou usagés doivent être récoltés à part et apportés dans un centre de collecte et de recyclage respectueux de l'environnement.

Valable uniquement pour la France:



Toute réimpression ou autre reproduction de la documentation et des papiers joints aux produits, même sous forme d'extraits, est uniquement permise une fois l'accord explicite de l'Einhell Germany AG obtenu.

Sous réserve de modifications techniques

Informations service après-vente

Nous disposons dans tous les pays mentionnés dans le bon de garantie de partenaires de service après-vente compétents dont vous trouverez les coordonnées dans le bon de garantie. Ceux-ci se tiennent à votre disposition pour tout ce qui concerne le service après-vente comme les réparations, l'approvisionnement en pièces de rechange et d'usure ou l'achat de pièces de consommation.

Il faut tenir compte du fait que pour ce produit les pièces suivantes sont soumises à une usure liée à l'utilisation ou à une usure naturelle ou que les pièces suivantes sont nécessaires en tant que consommables.

| Catégorie | Exemple |
|--|--|
| Pièces d'usure* | Accumulateur, pannes à souder, éponge de nettoyage |
| Matériel de consommation/ pièces de consommation* | Étain à souder |
| Pièces manquantes | |

*Pas obligatoirement compris dans la livraison !

En cas de vices ou de défauts, nous vous prions d'enregistrer le cas du défaut sur internet à l'adresse www.Einhell-Service.com. Veuillez donner une description précise du défaut et répondre dans tous les cas aux questions suivantes :

- est-ce que l'appareil a fonctionné une fois ou était-il défectueux dès le départ ?
- avez-vous remarqué quelque chose avant la panne (symptôme avant la panne) ?
- quel est le défaut de fonctionnement de l'appareil à votre avis (symptôme principal) ?
Décrivez ce défaut de fonctionnement.

Indice

1. Avvertenze sulla sicurezza
2. Descrizione dell'apparecchio ed elementi forniti
3. Utilizzo proprio
4. Caratteristiche tecniche
5. Prima della messa in esercizio
6. Messa in esercizio
7. Pulizia, manutenzione e ordinazione dei pezzi di ricambio
8. Smaltimento e riciclaggio
9. Conservazione
10. Indicatori caricabatterie

Pericolo!

Nell'usare gli apparecchi si devono rispettare diverse avvertenze di sicurezza per evitare lesioni e danni. Quindi leggete attentamente queste istruzioni per l'uso/le avvertenze di sicurezza. Conservate bene le informazioni per averle a disposizione in qualsiasi momento. Se date l'apparecchio ad altre persone, consegnate queste istruzioni per l'uso/le avvertenze di sicurezza insieme all'apparecchio. Non ci assumiamo alcuna responsabilità per incidenti o danni causati dal mancato rispetto di queste istruzioni e delle avvertenze di sicurezza.

Spiegazione dei simboli utilizzati (vedi Fig. 14)

- Pericolo!** - Per ridurre il rischio di lesioni leggete le istruzioni per l'uso.
- Attenzione! Portate cuffie antirumore.** L'effetto del rumore può causare la perdita dell'udito.
- Attenzione! Mettete una maschera antipolvere.** Facendo lavori su legno o altri materiali si può creare della polvere nociva alla salute. Non lavorate materiale contenente amianto!
- Attenzione! Indossate gli occhiali protettivi.** Scintille createsi durante il lavoro o schegge, trucioli e polveri scaraventate fuori dall'apparecchio possono causare la perdita della vista.

1. Avvertenze sulla sicurezza

Le relative avvertenze di sicurezza si trovano nell'opuscolo allegato.

Avvertimento!

Leggete tutte le avvertenze di sicurezza, le istruzioni, le illustrazioni e le caratteristiche tecniche che accompagnano il presente elettroutensile. Il mancato rispetto delle seguenti istruzioni può causare scosse elettriche, incendi e/o gravi lesioni.

Conservate tutte le avvertenze di sicurezza e le istruzioni per eventuali necessità future.

2. Descrizione dell'apparecchio ed elementi forniti

2.1 Descrizione dell'apparecchio (Fig. 1+2)

- Interruttore ON/OFF
- Indicatore display
- Indicatore LED
- Saldatore
- Punta di saldatura
- Stazione di saldatura
- Scala termica
- Supporto per saldatore
- Supporto per stagno in filo per saldatura
- Supporti per punte di saldatura
- Supporto per spugna di pulizia
- Punta di saldatura piatta
- Spugna per la pulizia
- Stagno in filo per saldatura
- Protezione contro i contatti accidentali

2.2 Elementi forniti

Verificate che l'articolo sia completo sulla base degli elementi forniti descritti. In caso di parti mancanti, rivolgetevi al nostro Centro Servizio Assistenza o al punto vendita in cui avete acquistato l'apparecchio presentando un documento di acquisto valido entro e non oltre i 5 giorni lavorativi dall'acquisto dell'articolo. Al riguardo fate attenzione alla Tabella Garanzia nelle informazioni sul Servizio Assistenza alla fine delle istruzioni.

- Aprite l'imballaggio e togliete con cautela l'apparecchio dalla confezione.
- Togliete il materiale d'imballaggio e anche i fermi di trasporto / imballo (se presenti).
- Controllate che siano presenti tutti gli elementi forniti.
- Verificate che l'apparecchio e gli accessori non presentino danni dovuti al trasporto.
- Se possibile, conservate l'imballaggio fino alla scadenza della garanzia.

Pericolo!

L'apparecchio e il materiale d'imballaggio non sono giocattoli! I bambini non devono giocare con sacchetti di plastica, film e piccoli pezzi! Sussiste pericolo di ingerimento e soffocamento!

- Stazione di saldatura a batteria
- 2 punte di saldatura
- 1 punta di saldatura piatta
- 1 stagno in filo per saldatura
- Istruzioni per l'uso originali
- Avvertenze di sicurezza

3. Utilizzo proprio

Il saldatore a batteria è ideale per la saldatura di circuiti stampati, resistenze, condensatori e altri componenti simili, nonché per la produzione e riparazione di gioielli, oggetti in vetro artistico e altri manufatti artigianali.

L'apparecchio deve venire usato solamente per lo scopo a cui è destinato. Ogni altro tipo di uso che esuli da quello previsto non è un uso conforme. L'utilizzatore/l'operatore, e non il costruttore, è responsabile dei danni e delle lesioni di ogni tipo che ne risultino.

Tenete presente che i nostri apparecchi non sono stati costruiti per l'impiego professionale, artigianale o industriale. Non ci assumiamo alcuna garanzia quando l'apparecchio viene usato in imprese commerciali, artigianali o industriali, o in attività equivalenti.

4. Caratteristiche tecniche

| | |
|---------------------------------|-------------|
| Alimentazione di tensione | 18V CC |
| Potenza allacciata | 60W |
| Tempo di riscaldamento | 60s |
| Min./Max. temperatura | 205°C/480°C |
| Peso | 0,37kg |

Limitate al minimo lo sviluppo di rumore e le vibrazioni!

- Utilizzate soltanto apparecchi in perfetto stato.
- Eseguite regolarmente la manutenzione e la pulizia dell'apparecchio.
- Adattate il vostro modo di lavorare all'apparecchio.
- Non sovraccaricate l'apparecchio.
- Fate eventualmente controllare l'apparecchio.
- Spegnete l'apparecchio se non lo utilizzate.
- Indossate i guanti.

Attenzione!

Rischi residui

Anche se questo elettrotensile viene utilizzato secondo le norme, continuano a sussistere rischi residui. In relazione alla struttura e al funzionamento di questo elettrotensile potrebbero presentarsi i seguenti pericoli:

1. Danni all'apparato respiratorio nel caso in cui non venga indossata una maschera antipol-

vere adeguata.

2. Danni all'udito nel caso in cui non vengano indossate cuffie antirumore adeguate.
3. Danni alla salute derivanti da vibrazioni mano-braccio se l'apparecchio viene utilizzato a lungo, non viene tenuto in modo corretto o se la manutenzione non è appropriata.

5. Prima della messa in esercizio

5.1 Ricarica del pacco batterie LI (Fig. 3-4)

1. Estraete il pacco batterie (a) dall'impugnatura premendo verso il basso il tasto di arresto (b).
2. Controllate che la tensione di rete indicata sulla targhetta corrisponda alla tensione di rete a disposizione. Inserite la spina di alimentazione del caricabatterie (c) nella presa di corrente. Il LED verde inizia a lampeggiare.
3. Spingete la batteria sul caricabatterie.

Al punto 10 (indicatore caricabatterie) trovate una tabella con i significati dell'indicatore LED sul caricabatterie.

Se non fosse possibile ricaricare il pacco batterie, verificate

- che sia presente tensione di rete sulla presa di corrente;
- che ci sia un perfetto contatto dei contatti di ricarica del caricabatterie.

Se non è ancora possibile caricare il pacco batterie, è necessario inviare

- il caricabatterie, l'adattatore di carica
- e il pacco batterie

al nostro servizio clienti.

Per un invio corretto contattate il nostro servizio di assistenza clienti o il punto vendita dove avete acquistato l'apparecchio.

Nel caso di invio o smaltimento di batterie ovvero di apparecchi a batteria metteteli in sacchetti di plastica separati per evitare cortocircuiti e incendi!

Per ottenere una lunga durata della batteria si deve provvedere a una puntuale ricarica. Ciò è comunque necessario quando ci si accorge della diminuzione delle prestazioni dell'apparecchio. Non fate scaricare mai completamente la batteria. Questo potrebbe danneggiarla!

5.2 Indicazione di carica della batteria (Fig. 5/ Pos. e)

Premete l'interruttore per l'indicazione di carica della batteria (d). L'indicazione di carica della batteria (e) segnala lo stato di carica per mezzo di 3 spie LED.

Tutti e 3 i LED sono illuminati

La batteria è completamente carica.

1 LED o 2 LED sono illuminati

La batteria dispone di una sufficiente carica residua.

1 LED lampeggia

La batteria è scarica, ricaricatela.

Tutti i LED lampeggiano:

La temperatura della batteria è scesa al di sotto del valore minimo. Togliete la batteria dall'apparecchio e lasciatela un giorno a temperatura ambiente. Se l'errore si presenta di nuovo, la batteria si è scaricata completamente ed è difettosa. Togliete la batteria dall'apparecchio. Una batteria difettosa non deve più venire usata ovvero ricaricata.

5.3 Indicatore display (Fig. 6/Pos. 2)

Sull'indicatore display è possibile leggere la temperatura del saldatore.

Durante l'uso viene sempre visualizzato il valore attuale della temperatura, motivo per cui il valore può variare leggermente. Tuttavia, ciò è del tutto normale.

5.4 Indicatore LED (Fig. 6/Pos. 3)

L'indicatore LED indica lo stato di funzionamento del saldatore a batteria.

OFF:

il saldatore a batteria è spento.

Lampeggiante rosso:

il saldatore a batteria è stato spento e si sta raffreddando.

L'indicatore LED (3) lampeggia in rosso finché il saldatore a batteria non si è raffreddato completamente e può essere messo via o toccato senza rischio.

Luminoso rosso:

il saldatore a batteria è acceso e si sta riscaldando alla temperatura impostata.

Lampeggiante verde:

il saldatore a batteria ha raggiunto la temperatura impostata ed è pronto per l'uso.

5.5 Sostituzione della punta di saldatura (Fig. 7-9/Pos. 5)

Per sostituire la punta di saldatura, rimuovete il dado a risvolto (f) insieme al portapunta (g). A questo punto è possibile estrarre la punta di saldatura (5) in avanti e riposizionare la nuova punta di saldatura (5) sull'elemento riscaldante.

Quindi rimontate il portapunta con il dado a risvolto e serrare a mano.

5.6 Supporto per saldatore (Fig. 10 / Pos. 8)

Se il saldatore (4) non è necessario, può essere riposto in modo sicuro nel supporto per saldatori (8).

A tal fine, basterà inserire il saldatore nell'apposito supporto (8) come mostrato nella figura 10. La protezione contro i contatti accidentali (15) impedisce di toccare accidentalmente la punta di saldatura calda (5) con le dita o altri oggetti.

5.7 Supporto per stagno in filo per saldatura (Fig. 11-13/Pos. 9)

Sul supporto per lo stagno in filo per saldatura (9) è possibile riporre bobine di stagno con una larghezza massima di 30 mm.

A tal fine, estraete il supporto per lo stagno in filo per saldatura (9) nella direzione indicata dalla freccia, come mostrato nella Fig. 11.

Non tirate la parte superiore del supporto per lo stagno in filo per saldatura, poiché potrebbe piegarsi. Tirate invece la parte inferiore, su cui è stampata la freccia direzionale.

Montate quindi la bobina di stagno in filo per saldatura e rimontate il supporto per stagno in filo per saldatura (9) in ordine inverso.

5.8 Supporti per punte di saldatura (Fig. 3/ Pos. 10)

Nel supporto per punte di saldatura è possibile riporre le punte di saldatura attualmente non utilizzate.

A tal fine, è sufficiente inserirle negli appositi fori.

Non esercitate una pressione eccessiva, altrimenti le punte di saldatura rimarranno incastrate

nei supporti e potrebbero non essere più rimosse senza danneggiarle! Non inserite le punte di saldatura calde!

5.9 Supporto per spugna di pulizia (Fig. 3/ Pos. 11)

Nel supporto per la spugna di pulizia (11) è possibile riporre una spugna di pulizia (13) o, in alternativa, un filo per la pulizia.

Prima dell'uso, la spugna per la pulizia (13) deve essere inumidita con acqua a sufficienza.

Se la spugna per la pulizia (13) non viene inumidita, si brucia durante l'uso e deve essere sostituita!

6. Messa in esercizio

6.1 Interruttore ON/OFF (Fig. 6/Pos. 1)

Per accendere il saldatore a batteria, ruotate l'interruttore ON/OFF (1) in senso orario. È possibile orientarsi utilizzando la scala termica (7) in dotazione.

Dopo l'accensione, il saldatore a batteria si riscalda immediatamente. L'indicatore LED (3) rimane acceso con luce rossa fissa.

Una volta raggiunta la temperatura impostata, l'indicatore LED (3) si illumina con luce verde fissa e la temperatura viene visualizzata sul display (2). Il saldatore a batteria è ora pronto per l'uso.

Per spegnere il saldatore a batteria, ruotate l'interruttore ON/OFF (1) su "OFF". L'indicatore LED (3) lampeggia in rosso durante il raffreddamento.

Se la temperatura non viene regolata sul saldatore a batteria per più di 30 minuti, questo si spegne automaticamente. Ciò è riconoscibile dal fatto che l'indicatore LED (3) lampeggia in rosso e il display (2) si spegne.

Per riattivare il funzionamento, l'interruttore ON/OFF (1) deve essere impostato su "OFF" e poi nuovamente sulla temperatura desiderata.

7. Pulizia, manutenzione e ordinazione dei pezzi di ricambio

Pericolo!

Togliete sempre la batteria prima di eseguire regolazioni sull'apparecchio.

7.1 Pulizia

- Tenete il più possibile i dispositivi di protezione, le fessure di aerazione e la carcassa del motore liberi da polvere e sporco. Strofinare l'apparecchio con un panno pulito o soffiato con l'aria compressa a pressione bassa.
- Consigliamo di pulire l'apparecchio subito dopo averlo usato.
- Pulite l'apparecchio regolarmente con un panno asciutto ed un po' di sapone. Non usate detersivi o solventi perché questi ultimi potrebbero danneggiare le parti in plastica dell'apparecchio. Fate attenzione che non possa penetrare dell'acqua nell'interno dell'apparecchio. La penetrazione di acqua in un elettroutensile aumenta il rischio di una scossa elettrica.

7.2 Manutenzione

All'interno dell'apparecchio non si trovano altre parti sottoposte ad una manutenzione qualsiasi.

8.4 Ordinazione di pezzi di ricambio:

Volendo commissionare dei pezzi di ricambio, si dovrebbe dichiarare quanto segue:

- modello dell'apparecchio
- numero dell'articolo dell'apparecchio
- numero d'ident. dell'apparecchio
- numero del pezzo di ricambio del ricambio necessitato.

Per i prezzi e le informazioni attuali si veda www.Einhell-Service.com

8. Smaltimento e riciclaggio

L'apparecchio si trova in un imballaggio per evitare i danni dovuti al trasporto. Questo imballaggio rappresenta una materia prima e può perciò essere utilizzato di nuovo o riciclato. L'apparecchio e i suoi accessori sono fatti di materiali diversi, per es. metallo e plastica. Gli apparecchi difettosi non devono essere gettati nei rifiuti domestici. Per uno smaltimento corretto l'apparecchio va consegnato ad un apposito centro di raccolta. Se non vi è noto nessun centro di raccolta, rivolgetevi per informazioni all'amministrazione comunale.

9. Conservazione

Conservate l'apparecchio e i suoi accessori in un luogo buio, asciutto, al riparo dal gelo e non accessibile ai bambini. La temperatura ottimale per la conservazione è compresa tra i 5 e i 30 °C. Conservate l'elettrodomestico nell'imballaggio originale.

10. Indicatori caricabatterie

| Stato indicatori | | Significato e interventi |
|------------------|-----------|--|
| LED rosso | LED verde | |
| Spento | Lampeggia | Pronto all'esercizio Il caricabatterie è collegato alla rete e pronto per l'uso, la batteria non è nel caricabatterie. |
| Acceso | Spento | Ricarica Il caricabatterie ricarica la batteria in esercizio di ricarica veloce. Per i relativi tempi di ricarica si veda direttamente sul caricabatterie. Avvertenza! In base alla carica residua della batteria i tempi di ricarica effettivi possono variare leggermente da quelli indicati. |
| Spento | Acceso | La batteria è ricaricata e pronta per l'uso. (READY TO GO) Poi l'apparecchio passa alla ricarica lenta fino a completare il processo. A tale scopo lasciate la batteria collegata al caricabatterie per altri 15 min. Intervento: Togliete la batteria dal caricabatterie. Staccate il caricabatterie dalla rete. |
| Lampeggia | Spento | Regolatore di carica Il caricabatterie si trova nella modalità di ricarica lenta. In questo modo la batteria viene ricaricata più lentamente per motivi di sicurezza e la ricarica richiede più tempo. Ciò può essere dovuto ai seguenti motivi: - La batteria non è stata ricaricata per molto tempo. - La temperatura della batteria non si trova nel range ideale. Intervento: Attendete la fine della ricarica, si può comunque continuare a ricaricare la batteria. |
| Lampeggia | Lampeggia | Anomalia La ricarica non è più possibile. La batteria è difettosa. Intervento: Una batteria difettosa non deve più venire ricaricata. Togliete la batteria dal caricabatterie. |
| Acceso | Acceso | Anomalia termica La batteria è troppo calda (per es. esposizione diretta al sole) o troppo fredda (al di sotto dei 0°C) Intervento: Togliete la batteria e tenetela per un giorno a temperatura ambiente (ca. 20°C). |

Smaltimento

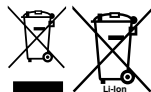

Avviare ad un riciclaggio rispettoso dell'ambiente elettrodomestici, batterie, accessori ed imballaggi non più impiegabili.

Non gettare elettrodomestici e batterie/pile tra i rifiuti domestici!

Per un corretto smaltimento verificare sempre le disposizioni del proprio comune.

Solo per i Paesi UE:

Ai sensi della Direttiva Europea 2012/19/UE sui rifiuti di apparecchiature elettriche ed elettroniche e del suo recepimento nel diritto nazionale, gli elettrodomestici non più utilizzabili e, ai sensi della Direttiva Europea 2006/66/CE, le batterie/le pile difettose o esauste, andranno raccolti separatamente e riciclati nel rispetto dell'ambiente.

In caso di smaltimento improprio, le apparecchiature elettriche ed elettroniche potrebbero avere effetti nocivi sull'ambiente e sulla salute umana a causa della possibile presenza di sostanze nocive.

La ristampa o l'ulteriore riproduzione, anche parziale, della documentazione o dei documenti d'accompagnamento dei prodotti è consentita solo con l'esplicita autorizzazione da parte della Einhell Germany AG.

Con riserva di apportare modifiche tecniche

Informazioni sul Servizio Assistenza

In tutti i Paesi indicati nel certificato di garanzia disponiamo di competenti partner per il Servizio Assistenza (per i relativi dati di contatto si veda il certificato di garanzia), che sono a vostra disposizione per tutte le richieste di assistenza come riparazione, fornitura di pezzi di ricambio e parti di usura o vendita di materiali di consumo.

Si deve tenere presente che le seguenti parti di questo prodotto sono soggette a un'usura naturale o dovuta all'uso ovvero che le seguenti parti sono necessarie come materiali di consumo.

| Categoria | Esempio |
|---|---|
| Parti soggette ad usura * | Batteria, punte di saldatura, spugna per la pulizia |
| Materiale di consumo/parti di consumo * | Stagno in filo per saldatura |
| Parti mancanti | |

* non necessariamente compreso tra gli elementi forniti!

In presenza di difetti o errori vi preghiamo di denunciare il caso sul sito internet www.Einhell-Service.com. Vi preghiamo di descrivere con precisione l'anomalia e a tal riguardo di rispondere in ogni caso alle seguenti domande:

- L'apparecchio ha già funzionato una volta o era difettoso fin dall'inizio?
- Avete notato qualcosa prima che si manifestasse il difetto (sintomo prima del difetto)?
- A vostro parere che cosa non funziona nell'apparecchio (sintomo principale)?
Descrivete che cosa non funziona.

Indholdsfortegnelse

1. Sikkerhedsanvisninger
2. Produktbeskrivelse og leveringsomfang
3. Formålsbestemt anvendelse
4. Tekniske data
5. Inden ibrugtagning
6. Ibrugtagning
7. Rengøring, vedligeholdelse og reservedelsbestilling
8. Bortskaffelse og genanvendelse
9. Opbevaring
10. Visning på ladeaggregat

Fare!

Ved brug af el-værktøj er der visse sikkerhedsforanstaltninger, der skal respekteres for at undgå skader på personer og materiel. Læs derfor betjeningsvejledningen / sikkerhedsanvisningerne grundigt igennem. Opbevar betjeningsvejledningen et praktisk sted, så du altid kan tage den frem efter behov. Husk at lade betjeningsvejledningen / sikkerhedsanvisningerne følge med værktøjet, hvis du overdrager det til andre. Vi fraskriver os ethvert ansvar for skader på personer eller materiel, som måtte opstå som følge af, at anvisningerne i denne betjeningsvejledning, navnlig vedrørende sikkerhed, tilsidesættes.

Forklaring af de anvendte symboler (se fig. 14)

1. **Fare!** - Læs betjeningsvejledningen for at reducere risikoen for personskade.
2. **Forsigtig! Brug høreværn.** Støjudviklingen fra maskinen kan forårsage høretab.
3. **Forsigtig! Brug støvmaske.** Ved bearbejdning af træ og andre materialer kan der dannes sundhedsskadeligt støv. Der må ikke arbejdes i asbestholdigt materiale!
4. **Forsigtig! Brug beskyttelsesbriller.** Gni-ster, som opstår under arbejdet, eller splinter, spån og støv, som står ud fra maskinen, kan forårsage synstab.

1. Sikkerhedsanvisninger

Relevante sikkerhedsanvisninger finder du i det medfølgende hæfte.

Advarsel!

Læs alle sikkerhedsanvisninger, anvisninger, illustrationer og tekniske data, som dette el-værktøj er udstyret med. Følges de efterfølgende anvisninger ikke, kan dette føre til elektrisk stød, brand og/eller alvorlige kvæstelser.

Alle sikkerhedsanvisninger og øvrige anvisninger skal opbevares for senere brug.

2. Produktbeskrivelse og leveringsomfang**2.1 Produktbeskrivelse (fig. 1+2)**

1. Tænd-/sluk-knap
2. Display
3. LED-lampe
4. Loddekolbe
5. Loddesspids
6. Loddestation
7. Temperaturskala
8. Holder til loddekolbe
9. Holder til loddetin
10. Holder til loddesspids
11. Holder til rengøringskvamp
12. Flad loddesspids
13. Rengøringskvamp
14. Loddetin
15. Berøringsbeskyttelse

2.2 Leveringsomfang

Kontroller på grundlag af det beskrevne leveringsomfang, at varen er komplet. Hvis nogle dele mangler, bedes du senest inden 5 hverdage efter købet af varen henvende dig til vores servicecenter eller det sted, hvor du har købt varen, med forevisning af gyldig købskvittering. Vær her opmærksom på garantioversigten, der er indeholdt i serviceinformationerne bagest i vejledningen.

- Åbn pakken, og tag forsigtigt maskinen ud af emballagen.
- Fjern emballagematerialet samt emballage- og transportsikringer (hvis sådanne forefindes).
- Kontroller, at der ikke mangler noget.
- Kontroller maskine og tilbehør for transport-skader.
- Opbevar så vidt muligt emballagen indtil garantiperiodens udløb.

Fare!

Maskinen og emballagematerialet er ikke legetøj! Børn må ikke lege med plastikposer, folier og smådele! Fare for indtagelse og kvælning!

- Akku-loddestation
- 2x loddesspids
- 1x flad loddesspids
- 1x loddetin
- Original betjeningsvejledning
- Sikkerhedsanvisninger

3. Formålsbestemt anvendelse

Akku-loddekolben er beregnet til at lodde elektriske forbindelser som f.eks. printkort, modstande, kondensatorer o.lign., produktion og reparation af smykker, glaskunstværk og andre former for håndværksstykker.

Produktet må kun anvendes i overensstemmelse med det tiltænkte formål. Enhver anden form for anvendelse er ikke tilladt. Vi fraskriver os ethvert ansvar for skader, det være sig på personer eller materiel, der måtte opstå som følge af, at produktet ikke er blevet anvendt korrekt. Dette er alene brugerens/ejerens ansvar.

Bemærk, at vore produkter ikke er konstrueret til erhvervsmæssig, håndværksmæssig eller industriel brug. Vi fraskriver os ethvert ansvar, såfremt produktet anvendes i erhvervsmæssigt, håndværksmæssigt, industrielt eller lignende øjemed.

4. Tekniske data

Spændingsforsyning 18 V d.c.
 Optagen effekt 60 W
 Opvarmningstid 60 s
 Min./Maks. temperatur 205°C/480°C
 Vægt 0,37 kg

Støjudvikling og vibration skal begrænses til et minimum!

- Brug kun intakte og ubeskadigede maskiner.
- Vedligehold og rengør maskinen med jævne mellemrum.
- Tilpas arbejdsmåden efter maskinen.
- Overbelast ikke maskinen.
- Lad i givet fald maskinen underkaste et eftersyn.
- Sluk maskinen, når den ikke benyttes.
- Bær handsker.

Forsigtig!

Tilbageværende risici

Også selv om du betjener el-værktøjet forskriftsmæssigt, er der stadigvæk nogle risikofaktorer at tage højde for. Følgende farer kan opstå, alt efter el-værktøjets type og konstruktionsmåde:

1. Lungeskader, såfremt der ikke bæres egnet støvmaske.

2. Høreskader, såfremt der ikke bæres egnet høreværn.
3. Helbredsskader, som følger af hånd-arm-vibration, såfremt værktøjet benyttes over et længere tidsrum eller ikke håndteres og vedligeholdes forskriftsmæssigt.

5. Inden ibrugtagning

5.1 Opladning af LI-akku-pakke (billede 3-4)

1. Træk akku-pack'en (a) ud af håndtaget, mens du trykker anslagsknappen (b) ned.
2. Kontrollér, at netspændingen, som står anført på mærkepladen, svarer til den forhåndenværende netspænding. Sæt netsikket til ladeaggregatet (c) i stikkontakten. Den grønne lysdiode begynder at blinke.
3. Skub akkumulatorbatteriet fast på ladeaggregatet.

Under punkt 10 (Visninger på ladeaggregatet) findes en oversigt over LED-lampenes betydning.

Hvis det ikke er muligt at oplade akku-pack'en, skal du kontrollere,

- om der er netspænding i stikkontakten.
- om forbindelsen til ladekontakterne på ladeaggregatet er i orden.

Hvis det stadigvæk ikke er muligt at oplade akku-pack'en, bedes du indsende

- ladeaggregat og ladeadapter
- samt akku-pack

til vores kundeservice.

Kontakt vores kundeservice eller den forretning, hvor du har købt produktet, hvis du har brug for at vide, hvordan produktet sendes korrekt.

Ved forsendelse og bortskaffelse af akkumulatorbatterier og akkumaskine skal disse indpakkes særskilt i en plastikpose, for at undgå kortslutning og brand!

Sørg for at genoplade akkupack'en i god tid for at sikre en lang levetid. Genopladning skal under alle omstændigheder ske, når du kan konstatere, at maskinens ydelse er aftagende. Undgå, at akkupack'en aflades helt. Det vil ødelægge akkupack'en!

5.2 Akkumulatorbatteri-kapacitetsindikator (billede 5/pos. e)

Tryk på kontakten til akkumulatorbatteri-kapacitetsindikator (d). Akkumulatorbatteri-kapacitetsindikatoren (e) indikerer akkumulatorbatteriets ladetilstand ved hjælp af 3 LED-lamper.

Alle 3 LED'er lyser:

Akkuen er fuldt opladet.

2 eller 1 LED(er) lyser

Akkubatteriet råder over tilstrækkelig restkapacitet.

1 LED blinker:

Akkubatteriet er afladt; oplad akkubatteriet.

Alle LED-lamper blinker:

Akkumulatorbatteriets temperatur er underskredet. Fjern akkumulatorbatteriet fra produktet og lad akkumulatorbatteriet hvile en dag ved stuetemperatur. Fremkommer fejlen igen, er akkumulatorbatteriet meget afladet og defekt. Fjern akkumulatorbatteriet fra produktet. Et defekt akkumulatorbatteri må ikke længere bruges og oplades.

5.3 Display (billede 6/pos. 2)

På displayet ses temperaturen for loddekolben. Under brug vises altid den aktuelle temperatur, hvilket betyder, at temperaturværdien altid ændrer sig en smule. Det er dog helt normalt.

5.4 LED-lampe (billede 6/pos. 3)

LED-lampen viser driftstilstanden for akku-loddekolben.

Slukket:

Akku-loddekolben er slukket.

Blinker rød:

Akku-loddekolben er slukket og køler af. LED-lampen (3) blinker rød, til akku-loddekolben er kølet helt af, hvorefter den problemløst kan lægges fra eller håndteres.

Lyser rød:

Akku-loddekolben er tændt og er ved at opvarme til den indstillede temperatur.

Lyser grøn:

Akku-loddekolben har nået den indstillede temperatur og er klar til brug.

5.5 Skift af loddespids (billede 7-9/pos. 5)

Loddespidser skiftes ved at fjerne omløberen (f) og spidsholderen (g). Nu kan loddespidser (5) trækkes af fremad, og den nye loddespids (5) sættes på varmeelementet igen.

Monter herefter spidsholderen igen med omløberen og spænd den med hånden.

5.6 Holder til loddekolbe (billede 10/pos. 8)

Bruges loddekolben (4) ikke, kan den i mellemtiden opbevares sikkert i holderen til loddekolben (8).

Sæt loddekolben fast i holderen til loddekolben (8) som vist på billede 10. Berøringsbeskyttelsen (15) forhindrer, at den varme loddespids (5) kommer til at berøre fingrene eller andre genstande med den varme loddespids.

5.7 Holder til loddetin (billede 11-13/pos. 9)

På holderen til loddetin (9) kan loddetinspoler med en bredde på op til 30 mm opbevares.

Fjern holderen til loddetin (9) i pilens retning som vist på billede 11.

Træk ikke i den øverste del af holderen til loddetin, da denne derved kan bukkes. Træk i stedet for i den nederste del, hvor retningspilen ses.

Anbring herefter loddetinspolen og anbring holderen til loddetin (9) i omvendt rækkefølge igen.

5.8 Holder til loddespids (billede 3/pos. 10)

I holderen til loddespidser kan loddespidser opbevares, der ikke bruges for tiden.

Du behøver bare at stikke dem i de passende åbninger.

Undgå stort tryk, da loddespidserne ellers kan komme til at sidde meget fast i holderen til loddespidser, hvorefter de evt. ikke kan trækkes ud igen, uden at de beskadiges! Stik heller ikke varme loddespidser i!

5.9 Holder til rengøringsvamp (billede 3/ pos. 11)

I holderen til rengøringsvamp (11) kan der opbevares en rengøringsvamp (13) eller rengøringsstråd.

Rengøringsvampen (13) skal befugtes med tilstrækkeligt meget vand før brug.

Befugtes rengøringsvampen (13) ikke, brænder den under brug, hvorefter den skal erstattes!

6. Ibrugtagning

6.1 Tænd/sluk-knap (billede. 6/pos. 1)

Akku-loddekolben tændes ved at dreje tænd-/sluk-knappen (1) til højre. I denne forbindelse kan du rette dig efter den anbragte temperaturskala (7).

Efter tænding bliver akku-loddekolben varm med det samme. LED-lampen (3) lyser rød hele tiden.

Når den indstillede temperatur er nået, lyser LED-lampen (3) grøn hele tiden, og temperaturen vises i displayet (2). Nu er akku-loddekolben klar til brug.

Akku-loddekolben slukkes ved at dreje tænd-/sluk-knappen (1) hen på „OFF“. LED-lampen (3) blinker rødt, når den køler af.

Indstilles der i mere end 30 minutter ingen temperatur på akku-loddekolben, slukker den helt automatisk. I dette tilfælde blinker LED-lampen (3) rødt, desuden slukker displayet (2).

Driften reaktiveres ved at stille tænd-/sluk-knappen (1) på „OFF“ og så på den ønskede temperatur igen.

7. Rengøring, vedligeholdelse og reservedelsbestilling

Fare!

Træk altid batteriet ud, inden du foretager indstillinger på maskinen.

7.1 Rengøring

- Hold så vidt muligt beskyttelsesanordninger, luftsprækker og motorhuset fri for støv og snavs. Gnid maskinen ren med en ren klud, eller foretag trykluftudblæsning med lavt tryk.

- Vi anbefaler, at maskinen rengøres hver gang efter brug.
- Rengør af og til maskinen med en fugtig klud og lidt blød sæbe. Undgå brug af rengørings- eller opløsningsmiddel, da det vil kunne ødelægge maskinens kunststofdele. Pas på, at der ikke kan trænge vand ind i maskinens indvendige dele. Trænger der vand ind i et el-værktøj, øger det risikoen for elektrisk stød.

7.2 Vedligeholdelse

Der findes ikke yderligere dele, som skal vedligeholdes inde i maskinen.

7.3 Reservedelsbestilling:

Ved bestilling af reservedele bedes følgende oplyst:

- Produktets typebetegnelse
- Produktets varenummer
- Produktets identnummer
- Nummeret på den ønskede reservedel

Aktuelle priser og øvrig information findes på www.Einhell-Service.com

8. Bortskaffelse og genanvendelse

Produktet leveres indpakket for at undgå transportskader. Emballagen består af råmaterialer og kan genanvendes eller indleveres på genbrugsstation. Produktet og dets tilbehør består af forskelligartede materialer, f.eks. metal og plast. Defekte produkter må ikke smides ud som almindeligt husholdningsaffald. For at sikre en fagmæssig korrekt bortskaffelse skal produktet indleveres på et affaldsdepot. Hvis du ikke har kendskab til lokalt affaldsdepot, så kontakt din kommune.

9. Opbevaring

Maskinen og dens tilbehør skal opbevares på et mørkt, tørt og frostfrit sted uden for børns rækkevidde. Den optimale lagertemperatur ligger mellem 5 og 30°C. Opbevar el-værktøjet i den originale emballage.

10. Visning på ladeaggregat

| Visningsstatus | | Betydning og påkrævet handling |
|----------------|---------------|---|
| Rød lysdiode | Grøn lysdiode | |
| Slukket | Blinker | Standby-modus Ladeaggregatet er forbundet med nettet og klar til drift, akkumulatorbatteriet er ikke i ladeaggregatet |
| Tændt | Slukket | Opladning Ladeaggregatet lader akkumulatorbatteriet op i hurtigladningsmodus. De pågældende ladetider findes direkte på ladeaggregatet. Bemærk! De faktiske ladetider kan afvige noget fra de angivne ladetider afhængigt af den eksisterende akkuladning. |
| Slukket | Tændt | Akkumulatorbatteriet er opladt og klar til brug. (READY TO GO) Herefter skiftes til skånende opladning, indtil fuldstændig opladning er nået. Lad hertil akkumulatorbatteriet blive ca. 15 min. længere på ladeaggregatet. Påkrævet handling: Tag akkumulatorbatteriet ud af ladeaggregatet. Afbryd ladeaggregatet fra strømforsyningsnettet. |
| Blinker | Slukket | Tilpasningsopladning Ladeaggregatet befinder sig i funktionen for skånsom opladning. Her oplades akkumulatorbatteriet af sikkerhedsgrunde langsommere og skal bruge mere tid. Det kan have følgende årsager: - Akkumulatorbatteriet er ikke blevet opladet i meget lang tid. - Akkumulatorbatteriets temperatur ligger ikke i det ideelle område. Påkrævet handling: Vent, indtil ladeprocessen er færdig, akkumulatorbatteriet kan stadigvæk oplades. |
| Blinker | Blinker | Fejl Opladning er ikke længere mulig. Akkumulatorbatteriet er defekt. Påkrævet handling: Et defekt akkumulatorbatteri må ikke længere oplades. Tag akkumulatorbatteriet ud af ladeaggregatet. |
| Tændt | Tændt | Temperaturfejl Akkumulatorbatteriet er for varmt (f.eks. direkte solindfald) eller for koldt (under 0° C). Påkrævet handling: Tag batteriet ud, og opbevar det 1 dag ved stuetemperatur (ca. 20° C). |

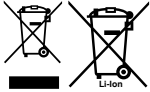
Bortskaffelse

El-værktøj, akku, tilbehør og emballage skal genbruges på en miljøvenlig måde.

Smid ikke el-værktøj og akkuer/batterier ud sammen med det almindelige husholdningsaffald!

Gælder kun i EU lande:

Iht. det europæiske direktiv 2006/66/EF samt 2012/19/EU om affald fra elektrisk og elektronisk udstyr og de nationale bestemmelser, der er baseret herpå, skal kasserede el-værktøjer, samt defekte eller opbrugte akkuer/batterier indsamles separat og genbruges iht. gældende miljøforskrifter.

Ved forkert bortskaffelse kan elektrisk og elektronisk affald have skadelige virkninger på miljøet og menneskers sundhed på grund af den mulige tilstedeværelse af farlige stoffer.

Genoptryk eller anden kopiering af dokumentation og følgedokumenter til produkter, også i uddrag, er kun tilladt med udtrykkelig tilladelse fra Einhell Germany AG.

Ret til tekniske ændringer forbeholdes

Serviceinformationer

I alle lande, der er nævnt i garantibeviset, råder vi over kompetente servicepartnere, hvis kontaktdata fremgår af garantibeviset. De står til din rådighed i forbindelse med enhver form for service som f.eks. reparation, anskaffelse af reservedele og sliddele eller køb af forbrugsmaterialer.

Vær opmærksom på, at følgende dele på produktet slides som følge af brug eller udsættes for naturligt slid resp. at følgende dele anses som forbrugsmaterialer.

| Kategori | Eksempel |
|----------------------------------|-----------------------------------|
| Sliddele* | Akku, loddespids, rengøringssvamp |
| Forbrugsmateriale/ forbrugsdele* | Loddetin |
| Manglende dele | |

* er ikke nødvendigvis indeholdt i leveringsomfanget!

Konstateres mangler eller fejl, bedes du melde fejlen på internettet under www.Einhell-Service.com. Det er vigtigt at beskrive fejlen så nøjagtigt som muligt og i hvert fald besvare følgende spørgsmål:

- Har produktet fungeret, eller var det defekt fra begyndelsen?
- Har du bemærket noget usædvanligt, inden defekten opstod (symptom før defekt)?
- Hvilken fejlfunktion mener du, at produktet er berørt af (hovedsymptom)?
Beskriv venligst fejlfunktionen.

Innehållsförteckning

1. Säkerhetsanvisningar
2. Beskrivning av maskinen samt leveransomfattning
3. Ändamålsenlig användning
4. Tekniska data
5. Före användning
6. Använda maskinen
7. Rengöring, Underhåll och reservdelsbeställning
8. Skrotning och återvinning
9. Förvaring
10. Lampor på laddaren

Fara!

Innan maskinen kan användas måste särskilda säkerhetsanvisningar beaktas för att förhindra olyckor och skador. Läs därför noggrant igenom denna bruksanvisning och dessa säkerhetsanvisningar. Förvara dem på ett säkert ställe så att du alltid kan hitta önskad information. Om maskinen ska överlåtas till andra personer måste även denna bruksanvisning och dessa säkerhetsanvisningar medfölja. Vi övertar inget ansvar för olyckor eller skador som har uppstått om denna bruksanvisning eller säkerhetsanvisningarna åsidosätts.

Förklaring av symbolerna som används (se bild 14)

1. **Fara!** - Läs igenom bruksanvisningen för att sänka risken för skador.
2. **Obs! Bär hörselskydd.** Buller kan leda till att hörseln förstörs.
3. **Obs! Bär dammskyddsmask.** Vid bearbetning av trä och andra material finns det risk för att hälsovådligt damm uppstår. Asbesthaltiga material får inte bearbetas!
4. **Obs! Använd skyddsglasögon.** Medan du använder elverktyget finns det risk för att gnistor uppstår eller att splitter, spån och damm slungas ut ur verktyget. Dessa kan leda till att du blir blind.

1. Säkerhetsanvisningar

Gällande säkerhetsanvisningar finns i det bifogade häftet.

Varning!

Läs igenom alla säkerhetsanvisningar, instruktioner, bilder och tekniska data som finns på detta elverktyg. Om nedanstående instruktioner inte beaktas finns det risk för elektriska slag, brand eller allvarliga personskador. **Spara på alla säkerhetsanvisningar och instruktioner för framtida bruk.**

2. Beskrivning av maskinen samt leveransomfattning**2.1 Beskrivning av maskinen (bild 1+2)**

1. Strömbrytare
2. Display
3. LED-indikering
4. Lödkolv
5. Lödspets
6. Lödstation

7. Temperaturskala
8. Hållare för lödkolv
9. Hållare för lödtenn
10. Hållare för lödspetsar
11. Hållare för rengöringssvamp
12. Platt lödspets
13. Rengöringssvamp
14. Lödtenn
15. Beröringsskydd

2.2 Leveransomfattning

Kontrollera att produkten är komplett med hjälp av beskrivningen av leveransen. Om delar saknas vill vi be dig ta kontakt med vårt servicecenter eller butiken där du köpte produkten inom fem dagar efter att du köpte artikeln. Tänk på att du måste visa upp ett giltigt kvitto. Beakta även garantitabellen i serviceinformationen i slutet av bruksanvisningen.

- Öppna förpackningen och ta försiktigt ut produkten ur förpackningen.
- Ta bort förpackningsmaterialet samt förpacknings- och transportsäkringar (om förhanden).
- Kontrollera att leveransen är komplett.
- Kontrollera om produkten eller tillbehörsdelen har skadats i transporten.
- Spara om möjligt på förpackningen tills garantitiden har gått ut.

Fara!

Produkten och förpackningsmaterialet är ingen leksak! Barn får inte leka med plastpåsar, folie eller smådelar! Risk för att barn sväljer delar och kvävs!

- Batteridriven lödstation
- 2 st lödspetsar
- 1 st platt lödspets
- 1 st lödtenn
- Original-bruksanvisning
- Säkerhetsanvisningar

3. Ändamålsenlig användning

Den batteridrivna lödkolven är avsedd för att löda elektriska anslutningar, t.ex. mönsterkort, motstånd, kondensatorer eller liknande, för att tillverka och reparera smycken, glaskonst och annat konsthantverk.

Maskinen får endast användas till sitt avsedda ändamål. Användningar som sträcker sig utöver

detta användningsområde är ej ändamålsenliga. För materialskador eller personskador som resulterar av sådan användning ansvarar användaren/operatören själv. Tillverkaren påtar sig inget ansvar.

Tänk på att våra produkter endast får användas till ändamålsenligt syfte och inte har konstruerats för yrkesmässig, hantverksmässig eller industriell användning. Vi ger därför ingen garanti om produkten ska användas inom yrkesmässiga, hantverksmässiga eller industriella verksamheter eller vid liknande aktiviteter.

4. Tekniska data

| | |
|----------------------------|-----------------|
| Spänningsförsörjning | 18 V DC |
| Effektförbrukning | 60 W |
| Uppvärmningstid | 60 s |
| Min./max. temperatur | 205 °C / 480 °C |
| Vikt | 0,37 kg |

Begränsa uppkomsten av buller och vibration till ett minimum!

- Använd endast intakta maskiner.
- Underhåll och rengör maskinen regelbundet.
- Anpassa ditt arbetssätt till maskinen.
- Överbelasta inte maskinen.
- Lämna in maskinen för översyn vid behov.
- Slå ifrån maskinen om den inte används.

Obs!

Kvarstående risker

Kvarstående risker föreligger alltid även om detta elverktyg används enligt föreskrift. Följande risker kan uppstå på grund av elverktygets konstruktion och utförande:

1. Lungskador om ingen lämplig dammfiltermask används.
2. Hörselskador om inget lämpligt hörselskydd används.
3. Hälsoskador som uppstår av hand- och armvibrationer om maskinen används under längre tid eller om det inte hanteras och underhålls enligt föreskrift.

5. Före användning

5.1 Ladda Li-batteripaketet (bild 3-4)

1. Dra ut batteriet (a) ur handtaget samtidigt som spärknappen (b) trycks ned.
2. Kontrollera att nätspänningen som anges på märkskylten stämmer överens med nätspänningen i vägguttaget. Anslut laddarens (c) stickkontakt till vägguttaget. Den gröna lampen börjar blinka.
3. Skjut fast det laddbara batteriet på laddaren.

Under punkt 10 (Lampor på laddaren) finns en tabell som förklarar betydelsen av de olika lysdiодerna på laddaren.

Om batteripaketet inte kan laddas måste du kontrollera

- att nätspänning finns i vägguttaget.
- att det finns fullgod kontakt vid laddningskontaktarna i laddaren.

Om batteripaketet fortfarande inte kan laddas måste du lämna in

- laddaren och laddningsadaptorn
 - och batteripaketet
- till vår kundtjänstavdelning.

För en professionell returering vill vi be dig att kontakta vår kundtjänst eller butiken där du köpte produkten.

När du returnerar eller avfallshanterar batterier eller batteridrivna produkter, måste du se till att dessa förpackas separat i plastpåsar för att undvika kortslutningar eller brand!

För att batteriets livslängd ska bli så lång som möjligt ska batteriet alltid laddas i god tid. Detta är alltid nödvändigt om du märker att maskinens prestanda börjar försvagas. Se till att batteriet aldrig laddas ur helt. Detta leder till att batteriet förstörs!

5.2 Kapacitetsindikering för batteriet (bild 5/ pos. e)

Tryck på knappen (d) för kapacitetsindikering för batteriet. Kapacitetsindikeringen (e) visar batteriets laddningsnivå med tre lysdioder.

Alla tre lysdioder är tända

Batteriet är fulladdat.

2 eller 1 lysdioder är tända

Batteriet har tillräcklig restkapacitet.

1 lysdiod blinkar

Batteriet är tomt och måste laddas.

Alla lysdioder blinkar

Batteriets temperatur har underskridits. Dra av batteriet från maskinen och låt det svalna i rumstemperatur i en dag. Om felet fortfarande indikeras har batteriet djupurladdats och är därmed defekt. Dra av batteriet från maskinen. Du får inte längre använda eller försöka ladda ett defekt batteri.

5.3 Display (bild 6/pos. 2)

Aktuell temperatur kan läsas av på displayen. Under användningen visas alltid den aktuella temperaturen, varför temperaturvärdet alltid varierar. Detta är helt normalt.

5.4 LED-indikering (bild 6/pos. 3)

LED-indikeringen anger den batteridrivna lödstationens driftstatus.

Från:

Den batteridrivna lödkolven har slagits ifrån.

Blinkar rött:

Den batteridrivna lödkolven har slagits ifrån och svalnar just nu. LED-indikeringen (3) blinkar rött tills den batteridrivna lödkolven har svalnat komplett. Därefter kan den läggas undan eller röras vid.

Lyser rött:

Den batteridrivna lödkolven har slagits på och värms upp till inställd temperatur.

Lyser grönt:

Den batteridrivna lödkolven har nått den inställda temperaturen och är klar för användning.

5.5 Byta lödspets (bild 7-9/pos. 5)

Innan lödspetsen kan bytas ska överfallsmuttern (f) och spetshållaren (g) först tas av. Nu kan lödspetsen (5) dras av framåt och den nya lödspetsen (5) sättas på värmelementet.

Montera därefter spetshållaren med överfallsmuttern och dra åt den för hand.

5.6 Hållare för lödkolv (bild 10/pos. 8)

När lödkolven (4) inte behövs kan den förvaras säkert i hållaren för lödkolven (8).

Sätt helt enkelt in lödkolven i hållaren (8) enligt beskrivningen i bild 10. Beröringsskyddet (15) förhindrar att någon av misstag rör vid den heta lödspetsen (5) med fingrarna eller andra föremål.

5.7 Hållare för lödtenn (bild 11-13/pos. 9)

På hållaren för lödtenn (9) kan spolar med lödtenn med en max. bredd 30 mm förvaras.

Dra ut spärren för hållaren för lödtenn (9) i pilens riktning enligt beskrivningen i bild 11.

Dra inte i den övre delen av hållaren för lödtennet eftersom det då finns risk för att den böjs. Dra i stället i den undre delen där riktningsspilen visas.

Montera sedan en spole med lödtenn och montera tillbaka hållaren för lödtenn (9) i omvänd följd.

5.8 Hållare för lödspetsar (bild 3/pos. 10)

I hållaren för lödspetsar kan du förvara lödspetsar som du just inte använder.

Sätt helt enkelt ner spetsarna i avsedda öppningar.

Utöver inte för stort tryck, eftersom det annars finns risk för att lödspetsarna fastnar i hållaren och ev. inte längre kan tas ut utan att de skadas. Det är inte heller tillåtet att sätta in heta lödspetsar.

5.9 Hållare för rengöringssvamp (bild 3/pos. 11)

I hållaren för rengöringssvampen (11) kan du förvara en rengöringssvamp (13) eller alternativt rengöringstråd.

Innan rengöringssvampen (13) kan användas måste den fuktas in tillräckligt med vatten.

Om rengöringssvampen (13) inte är fuktig kommer den att brännas sönder vid användningen och måste då bytas ut.

6. Använda maskinen

6.1 Strömbrytare (bild 6/pos. 1)

Slå på den batteridrivna lödkolven genom att vrida strömbrytaren (1) medsols. Du kan då orientera dig efter temperaturskalan (7) som finns på stationen.

Efter att den batteridrivna lödkolven har slagits på värms den genast upp. LED-indikeringen (3) lyser då ständigt rött.

När den inställda temperaturen har nåtts lyser LED-indikeringen (3) ständigt grönt och temperaturen visas på displayen (2). Den batteridrivna lödkolven är nu klar för användning.

Den batteridrivna lödkolven kan slås ifrån om strömbrytaren (1) vrids till "OFF". LED-indikeringen (3) blinkar rött medan lödkolven svalnar.

Om temperaturen i den batteridrivna lödkolven inte ställs in under 30 minuters tid, kommer den att slås ifrån automatiskt. Detta indikeras genom att LED-indikeringen (3) blinkar rött och att displayen (2) slocknar.

För att använda lödkolven igen måste du ställa strömbrytaren (1) på "OFF" och sedan ställa in avsedd temperatur.

7. Rengöring, Underhåll och reservdelsbeställning

Fara!

Dra alltid ut batteriet om maskinen ska rengöras.

7.1 Rengöra maskinen

- Håll skyddsanordningarna, ventilationsöppningarna och motorkåpan i så damm- och smutsfritt skick som möjligt. Torka av maskinen med en ren duk eller blås av den med tryckluft med svagt tryck.
- Vi rekommenderar att du rengör maskinen efter varje användningstillfälle.
- Rengör maskinen med jämna mellanrum med en fuktig duk och en aning såpa. Använd inga rengörings- eller lösningsmedel. Dessa kan skada maskinens plastdelar. Se till att inga vätskor tränger in i maskinens inre. Om vatten tränger in i ett elverktyg höjs risken för elektriska slag.

7.2 Underhåll

I maskinens inre finns inga delar som kräver underhåll.

7.3 Reservdelsbeställning

Lämna följande uppgifter vid beställning av reservdelar:

- Maskintyp
 - Maskinens artikel-nr.
 - Maskinens ident-nr.
 - Reservdelsnummer för erforderlig reservdel
- Aktuella priser och ytterligare information finns på www.Einhell-Service.com

8. Skrotning och återvinning

Produkten ligger i en förpackning som fungerar som skydd mot transportskador. Denna förpackning består av olika material som kan återvinnas. Lämna in förpackningen till ett samlingsställe för återvinning. Produkten och dess tillbehör består av olika material som t ex metaller och plaster. Defekta produkter får inte kastas i hushållssoporna. Lämna in produkten till ett samlingsställe i din kommun för professionell avfallshantering. Hör efter med din kommun om du inte vet var närmsta samlingsställe finns.

9. Förvaring

Förvara produkten och dess tillbehör på en mörk, torr och frostfri plats samt otillgängligt för barn. Den bästa förvaringstemperaturen är mellan 5 och 30°C. Förvara elverktyget i originalförpackningen.

10. Lampor på laddaren

| Indikeringsstatus | | Betydelse och åtgärder |
|-------------------|--------------|--|
| Röd lysdiod | Grön lysdiod | |
| Från | Blinkar | Driftberedd Laddaren är ansluten till elnätet och driftberedd, inget batteri i laddaren. |
| Till | Från | Laddning Laddaren snabbbladdar batteriet. De olika laddningstiderna anges på laddaren. Märk! Beroende på befintlig laddningsnivå i batteriet kan de verkliga laddningstiderna till viss del avvika från angivna laddningstider. |
| Från | Till | Batteriet har laddats och är klart för användning. (READY TO GO) Därefter kopplas laddaren om till skonladdning tills batteriet har laddats helt. Låt batteriet sitta kvar i laddaren i ytterligare ca 15 min. Åtgärd: Ta ut batteriet ur laddaren. Koppla loss laddaren från elnätet. |
| Blinkar | Från | Anpassningsladdning Laddaren har ställts in på ett läge för skonsam laddning. Av säkerhetsskäl laddas batteriet upp långsammare och behöver mer tid. Detta kan ha följande orsaker: - Batteriet har inte laddats under mycket lång tid. - Batteriets temperatur är inte i idealområdet. Åtgärd: Vänta tills batteriet har laddats, batteriet kan ändå laddas vidare. |
| Blinkar | Blinkar | Störning Batteriet kan inte längre laddas. Batteriet är defekt. Åtgärd: Ett defekt batteri får inte längre laddas. Ta ut batteriet ur laddaren. |
| Till | Till | Temperaturstörning Batteriet är för varmt (t ex direkt solstrålning) eller för kallt (under 0°C) Åtgärd: Ta ut batteriet och förvara det i rumstemperatur i en dag (ca 20°C). |

Avfallshantering



Elverktyg, laddningsbara batterier, tillbehör och förpackningar ska sorteras för miljövänlig återvinning. Släng inte elverktyg och batterier/uppladdningsbara batterier i hushållsavfallet!

Endast för EU-länder:

Enligt direktiv 2012/19/EU om avfall från elektrisk och elektronisk utrustning och dess införlivande i nationell lagstiftning måste elverktyg som inte längre är användbara och, enligt direktivet 2006/66/EG, defekta eller urladdade batterier samlas in separat och kasseras på ett miljöriktigt sätt.

Om den kasseras på fel sätt kan avfall från elektrisk och elektronisk utrustning ha skadliga effekter på miljön och människors hälsa, på grund av potentiell förekomst av farliga ämnen.

Kopiering eller någon typ av mångfaldigande av dokumentation som medföljer, i sin helhet eller delvis, är endast tillåtet efter skriftligt godkännande från Einhell Germany AG.

Rätten till tekniska ändringar förbehålles

Serviceinformation

I alla länder som nämns i garantibeviset har vi kompetenta servicepartners. Adresserna till dessa partners finns i garantibeviset. Våra partners står gärna till tjänst för alla slags servicearbeten såsom reparation och tillhandahållande av reservdelar, slitagedelar och förbrukningsmaterial.

Kom ihåg att följande delar i denna produkt är utsatta för ett bruksmässigt och naturligt slitage samt att följande delar krävs som förbrukningsmaterial.

| Kategori | Exempel |
|---|--------------------------------------|
| Slitagedelar* | Batteri, lödspetsar, rengöringssvamp |
| Förbrukningsmaterial/förbrukningsdelar* | Lödtenn |
| Delar som saknas | |

* ingår inte tvunget i leveransomfattningen!

Vid brister eller störningar kan du anmäla detta på webbplatsen www.Einhell-Service.com. Ge en detaljerad beskrivning av felet som har uppstått och besvara alltid följande frågor:

- Fungerade produkten först eller var den defekt från början?
- Märkte du av någonting innan produkten slutade att fungera (symptomer före defekt)?
- Enligt din åsikt, vilken funktion är felaktig i produkten (huvudsymptom)?
Beskriv den felaktiga funktionen.

Obsah

1. Bezpečnostní pokyny
2. Popis přístroje a rozsah dodávky
3. Použití podle účelu určení
4. Technická data
5. Před uvedením do provozu
6. Obsluha
7. Čištění, údržba a objednání náhradních dílů
8. Likvidace a recyklace
9. Skladování
10. Indikace nabíječky

Nebezpečí!

Při používání přístrojů musí být dodržována určitá bezpečnostní opatření, aby se zabránilo zraněním a škodám. Přečtěte si proto pečlivě tento návod k obsluze / bezpečnostní pokyny. Dobře si ho/ je uložte, abyste měli tyto informace kdykoliv po ruce. Pokud předáte přístroj jiným osobám, předejte s ním prosím i tento návod k obsluze/ bezpečnostní pokyny. Nepřebíráme žádné ručení za škody a úrazy vzniklé v důsledku nedodržování tohoto návodu k obsluze a bezpečnostních pokynů.

Vysvětlení použitých symbolů (viz obr. 14)

1. **Nebezpečí!** - Ke snížení rizika zranění si přečíst návod k obsluze.
2. **Varování! Noste ochranu sluchu.** Působení hluku může způsobit ztrátu sluchu.
3. **Varování! Noste ochrannou masku proti prachu.** Při zpracování dřeva a jiných materiálů může vznikat zdraví škodlivý prach. Materiál obsahující azbest nesmí být opracováván!
4. **Varování! Noste ochranné brýle.** Jiskry vznikající při práci nebo odštěpky dřeva, třísky a prachy vystupující z přístroje mohou způsobit ztrátu viditelnosti.

1. Bezpečnostní pokyny

Příslušné bezpečnostní pokyny naleznete v příložené brožurce.

Varování!

Přečtěte si veškeré bezpečnostní pokyny, grafická znázornění a technické údaje, jimiž je toto elektrické nářadí opatřeno. Zanedbání při dodržování následujících instrukcí mohou mít za následek zásah elektrickým proudem, požár a/ nebo těžká zranění.

Všechny bezpečnostní pokyny a instrukce si uložte pro budoucí použití.

2. Popis přístroje a rozsah dodávky**2.1 Popis přístroje (obr. 1+2)**

1. Za-/vypínač
2. Indikační displej
3. LED indikace
4. Páječka
5. Pájecí hrot
6. Pájecí stanice
7. Teplotní stupnice

8. Držák na páječku
9. Držák na pájku
10. Držák na pájecí hroty
11. Držák na čisticí houbičku
12. Plochý pájecí hrot
13. Čisticí houbička
14. Pájka
15. Ochrana proti dotyku

2.2 Rozsah dodávky

Zkontrolujte prosím úplnost výrobku na základě popsaného rozsahu dodávky. V případě chybějících dílů se prosím obraťte nejpozději během 5 pracovních dnů po zakoupení výrobku za předložení platného dokladu o koupi na naše servisní středisko nebo prodejnu, kde jste přístroj zakoupili. Dbejte prosím na tabulku o záruce v servisních informacích na konci návodu.

- Otevřete balení a přístroj opatrně vyjměte z balení.
- Odstraňte obalový materiál a ochrany balení / dopravní pojistky (jsou-li k dispozici).
- Překontrolujte, zda je rozsah dodávky úplný.
- Zkontrolujte přístroj a příslušenství, zda nebyly při přepravě poškozeny.
- Balení si pokud možno uložte až do uplynutí záruční doby.

Nebezpečí!

Přístroj a obalový materiál nejsou dětská hračka! Děti si nesmějí hrát s plastovými sáčky, fóliemi a malými díly! Hrozí nebezpečí spolknutí a udušení!

- Akumulátorová pájecí stanice
- 2x pájecí hrot
- 1x plochý pájecí hrot
- 1x pájka
- Originální návod k obsluze
- Bezpečnostní pokyny

3. Použití podle účelu určení

Akumulátorová páječka je určena k pájení elektrických spojů, jako jsou desky plošných spojů, rezistory, kondenzátory atd., k výrobě a opravám šperků, uměleckých děl ze skla a dalších řemeslných výrobků.

Přístroj smí být používán pouze podle svého účelu určení. Každé další, toto překračující použití, neodpovídá použití podle účelu určení. Za z toho vyplývající škody nebo zranění všeho dru-

hu ručí uživatel/obsluhující osoba a ne výrobce.

Dbejte prosím na to, že naše přístroje nebyly podle svého účelu určeny konstruovány pro živnostenské, řemeslnické nebo průmyslové použití. Nepřebíráme proto žádné ručení, pokud je přístroj používán v živnostenských, řemeslných nebo průmyslových podnicích a při srovnatelných činnostech.

4. Technická data

| | |
|-------------------------|---------------|
| Zdroj napětí | 18 V DC |
| Příkon..... | 60 W |
| Doba ohřevu | 60 s |
| Min./max. teplota | 205 °C/480 °C |
| Hmotnost | 0,37 kg |

Omezte tvorbu hluku a vibrace na minimum!

- Používejte pouze přístroje v bezvadném stavu.
- Pravidelně provádějte údržbu a čištění přístroje.
- Přizpůsobte Váš způsob práce přístroji.
- Nepřetěžujte přístroj.
- V případě potřeby nechte přístroj zkontrolovat.
- Přístroj vypněte, pokud ho nepoužíváte.

Pozor!

I přesto, že obsluhujete elektrický přístroj podle předpisů, existují vždy zbývající rizika. V souvislosti s konstrukcí a provedením elektrického přístroje se mohou vyskytnout následující nebezpečí:

1. Poškození plic, pokud se nenosí žádná vhodná ochranná maska proti prachu.
2. Poškození sluchu, pokud se nenosí žádná vhodná ochrana sluchu.
3. Poškození zdraví, které je následkem vibrací na ruce a paže, pokud se přístroj používá delší dobu nebo není řádně veden a udržován.

5. Před uvedením do provozu

5.1 Nabíjení LI akumulátorového článku (obr. 3–4)

1. Akumulátorový článek (a) vytáhněte z rukojeti, při tom stlačte západkové tlačítko (b) směrem dolů.
2. Porovnejte, zda síťové napětí uvedené na typovém štítku souhlasí se síťovým napětím, které je k dispozici. Zastrčte síťovou zástrčku nabíječky (c) do zásuvky. Zelená LED začne blikat.
3. Zastrčte akumulátor do nabíječky.

V bodě 10 (Indikace nabíječky) naleznete tabulku s významem indikace LED na nabíječce.

Pokud by nabíjení akumulátorového článku nebylo možné, zkontrolujte:

- zda je v zásuvce síťové napětí,
- zda je bezvadný kontakt na nabíjecích kontaktech nabíječky.

Pokud stále není možné akumulátor nabít, prosíme vás, abyste

- nabíječku a nabíjecí adaptér
 - a akumulátorový článek
- poslali na adresu našeho zákaznického servisu.

Pokud jde bezpečně odeslání, kontaktujte naši zákaznickou službu nebo prodejnu, v níž jste si přístroj poříдили.

Dbejte při zaslání nebo likvidaci akumulátoru resp. akumulátorového přístroje na to, aby byly zabaleny jednotlivě v plastovém sáčku, aby se zabránilo zkratům a vzniku požáru!

V zájmu dlouhé životnosti akumulátoru byste měli vždy dbát na jeho včasné nabití. To je v každém případě třeba tehdy, když zjistíte, že výkon přístroje klesá. Akumulátorový článek nikdy kompletně nevybíjejte. Toto vede k defektu akumulátoru!

5.2 Indikace kapacity akumulátoru (obr. 5 / pol. e)

Stiskněte spínač indikace kapacity akumulátoru (d). Indikace kapacity akumulátoru (e) signalizuje stav nabití pomocí 3 LED.

Všechny 3 LED svítí:

Akumulátor je plně nabitý.

2 nebo 1 LED svítí

Akumulátor disponuje dostatečným zbytkovým nabitím.

1 LED bliká:

Akumulátor je prázdný, akumulátor znovu nabijte.

Všechny LED blikají:

Teplota akumulátoru je podkročena. Odpojte akumulátor od přístroje, nechte akumulátor odpočívát jeden den při pokojové teplotě. Pokud se chyba objeví znovu, došlo k hlubokému vybití akumulátoru, čímž se stal defektním. Vyjměte akumulátor z přístroje. Defektní akumulátor se již nesmí používat, resp. nabíjet.

5.3 Indikační displej (obr. 6 / pol. 2)

Na indikačním displeji lze odečíst teplotu páječky. Během používání se vždy zobrazuje aktuální teplota, proto hodnota teploty vždy mírně kolísá. To je však zcela normální.

5.4 LED indikace (obr. 6 / pol. 3)

LED indikace signalizuje provozní stav akumulátorové páječky.

OFF:

Akumulátorová páječka je vypnutá.

Bliká červeně:

Akumulátorová páječka je vypnutá a právě chladne.

LED indikace LED (3) bliká červeně, dokud akumulátorová páječka zcela nevychladne, a dá se proto bezpečně odložit nebo se jí dotknout.

Svítil červeně:

Akumulátorová páječka je zapnutá a zahřívá se na nastavenou teplotu.

Svítil zeleně::

Akumulátorová páječka dosáhla nastavené teploty a je připravena k použití.

5.5 Výměna pájecího hrotu (obr. 7–9/ pol 5)

Chcete-li vyměnit pájecí hrot, sejměte převlečnou matici (f) spolu s držákem hrotu (g). Pájecí hrot (5) lze nyní stáhnout směrem dopředu a nový pájecí hrot (5) lze nasadit zpět na topné těleso.

Poté znovu nasadte držák hrotu s převlečnou maticí a utáhněte ho rukou.

5.6 Držák na páječku (obr. 10 / pol. 8)

Pokud páječku (4) nepotřebujete, můžete ji prozatím bezpečně uložit do držáku na páječku (8).

Jednoduše vložte páječku do držáku na páječku (8) tak, jak je znázorněno na obr. 10. Ochrana proti dotyku (15) zabraňuje náhodnému kontaktu horkého pájecího hrotu (5) s prsty nebo jinými předměty.

5.7 Držák na pájku (obr. 11–13 / pol. 9)

Do držáku na pájku (9) můžete uložit cívkou pájky o šířce až 30 mm.

Zatáhněte za držák na pájku (9) ve směru šipky tak, jak je vidět na obr. 11

Netahejte za horní část držáku na pájku, mohlo by dojít k jeho ohnutí. Místo toho zatáhněte za dolní část, na které je natištěna šipka ukazující směr.

Poté nasadte cívkou s pájkou a v opačném pořadí znovu nasadte držák na pájku (9).

5.8 Držák na pájecí hroty (obr. 3 / pol. 10)

Pájecí hroty, které se právě nepoužívají, můžete uložit do držáku na pájecí hroty.

Stačí je vložit do připravených otvorů.

Nevyvíjejte příliš velký tlak, jinak se pájecí hroty v držáku pájecích hrotů pevně zaseknou a nebude možné je vyjmout bez poškození! Nesmí se také vkládat horké pájecí hroty!

5.9 Držák na čisticí houbičku (obr. 3 / pol. 11)

Do držáku na čisticí houbičku (11) můžete uložit čisticí houbičku (13) nebo čisticí drátek.

Čisticí houbičku (13) je třeba před použitím navlhčit dostatečným množstvím vody.

Pokud není čisticí houbička (13) navlhčená, při použití se spálí a musí se vyměnit!

6. Obsluha

6.1 Za-/vypínač (obr. 6 / pol. 1)

Chcete-li akumulátorovou páječku zapnout, otočte za-/vypínačem (1) ve směru hodinových ručiček. Orientovat se můžete podle přítomné teplotní stupnice (7).

Akumulátorová páječka se ihned po zapnutí začne zahřívat. LED indikace (3) svítí nepřetržitě červeně.

Po dosažení nastavené teploty se LED indikace (3) nepřetržitě rozsvítí zeleně a na displeji (2) se zobrazí teplota. Akumulátorová páječka je nyní připravena k použití.

Chcete-li akumulátorovou páječku vypnout, otočte za-/vypínač (1) do polohy „OFF“. Během chladnutí bliká LED indikace (3) červeně.

Pokud na akumulátorové páječce nenastavíte žádnou teplotu po dobu delší než 30 minut, automaticky se vypne. To poznáte podle toho, že LED indikace (3) bliká červeně a displej (2) je vypnutý.

Pro opětovnou aktivaci do provozu je třeba za-/vypínač (1) nastavit do polohy „OFF“ a poté zpět na požadovanou teplotu.

7. Čištění, údržba a objednání náhradních dílů

Nebezpečí!

Před všemi čisticími pracemi vyjměte akumulátor.

7.1 Čištění

- Udržujte bezpečnostní zařízení, větrací otvory a kryt motoru tak prostě prachu a nečistot, jak jen to je možné. Otřete přístroj čistým hadrem nebo ho profoukněte stlačeným vzduchem při nízkém tlaku.
- Doporučujeme přímo po každém použití přístroj vyčistit.
- Pravidelně přístroj čistěte vlhkým hadrem a trochou mazlavého mýdla. Nepoužívejte čisticí prostředky nebo rozpouštědla; tyto by mohly narušit plastové díly přístroje. Dbejte na to, aby se do přístroje nedostala voda. Vniknutí vody do elektrického přístroje zvyšuje riziko úderu elektrickým proudem.

7.2 Údržba

Uvnitř přístroje se nevyskytují žádné další díly vyžadující údržbu.

7.3 Objednání náhradních dílů:

Při objednávce náhradních dílů je třeba uvést následující údaje:

- Typ přístroje
- Číslo artiklu přístroje
- Identifikační číslo přístroje
- Číslo požadovaného náhradního dílu

Aktuální ceny a informace naleznete na www.Einhell-Service.com

8. Likvidace a recyklace

Přístroj je uložen v balení, aby bylo zabráněno poškození při přepravě. Toto balení je surovina a tím znovu použitelné nebo může být dáno zpět do cirkulace surovin. Přístroj a jeho příslušenství jsou vyrobeny z rozdílných materiálů, jako např. kov a plasty. Defektní přístroje nepatří do domovního odpadu. K odborné likvidaci by měl být přístroj odevzdán na příslušném sběrném místě. Pokud žádné takové sběrné místo neznáte, měli byste se informovat na místním zastupitelství.

9. Skladování

Skladujte přístroj a jeho příslušenství na tmavém, suchém a nezamrzajícím místě a mimo dosah dětí. Optimální teplota skladování leží mezi 5 a 30 °C. Uložte elektrický přístroj v originálním balení.

10. Indikace nabíječky

| Stav indikace | | Význam a opatření |
|---------------|------------|---|
| Červená LED | Zelená LED | |
| Vyp | Bliká | Provozní pohotovost Nabíječka je připojena na síť a připravena k provozu, akumulátor není v nabíječce. |
| Zap | vyp | Nabíjení Nabíječka nabíjí akumulátor režimem rychlého nabíjení. Příslušné doby nabíjení najdete přímo na nabíječce. Upozornění! V závislosti na konkrétním stavu nabití se mohou skutečné doby nabíjení poněkud lišit od uvedených dob nabíjení. |
| Vyp | Zap | Akumulátor je nabitý a připravený k provozu. (READY TO GO) Poté se až do úplného nabití přepne na úsporné nabíjení. Nechte akumulátor v nabíječce o cca 15 minut déle. Opatření: Vyjměte akumulátor z nabíječky. Odpojte nabíječku ze sítě. |
| Bliká | Vyp | Přizpůsobené nabíjení Nabíječka se nachází v režimu šetrného nabíjení. Akumulátor je přitom z bezpečnostních důvodů nabíjen pomaleji a potřebuje více času. To může mít následující příčiny: - Akumulátor nebyl již po dlouhou dobu nabíjen. - Teplota akumulátoru není v ideálním rozsahu. Opatření: Počkejte, až bude nabíjení ukončeno, akumulátor může být i přesto dále nabíjen. |
| Bliká | Bliká | Porucha Nabíjení již není možné. Akumulátor je defektní. Opatření: Defektní akumulátor se již nesmí nabíjet. Vyjměte akumulátor z nabíječky. |
| Zap | Zap | Porucha teploty Akumulátor je příliš horký (např. přímé sluneční záření) nebo příliš studený (pod 0° C). Opatření: Odeberte akumulátor a uložte ho 1 den při pokojové teplotě (cca 20° C). |

Likvidace

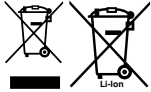

Elektronářadí, akumulátory, příslušenství a obaly se musí odevzdat k ekologické recyklaci.

Elektronářadí a akumulátory/baterie nevyhazujte do domovního odpadu!

Pouze pro země EU:

Podle evropské směrnice 2012/19/EU o odpadních elektrických a elektronických zařízeních a jejího provedení ve vnitrostátním právu se musí již nepoužitelné elektrické nářadí a podle evropské směrnice 2006/66/ES vadné nebo opotřebované akumulátory/baterie shromažďovat odděleně a odevzdat k ekologické recyklaci.

Při nesprávné likvidaci mohou odpadní elektrická a elektronická zařízení kvůli svému potenciálně nebezpečnému obsahu poškodit životní prostředí a lidské zdraví.

Patisk nebo jiné rozmnožování dokumentace a průvodních listin, také ve výtažcích, je přípustný pouze s výslovným souhlasem firmy Einhell Germany AG.

Technické změny vyhrazeny

Servisní informace

Ve všech zemích uvedených v záručním listu máme kompetentní servisní partnery, jejichž kontaktní údaje naleznete v záručním listu. Jsou Vám k dispozici pro všechny servisní požadavky jako opravy, objednávání náhradních a rychle opotřebitelných dílů nebo nákup spotřebních materiálů.

Je třeba dbát na to, že u tohoto přístroje podléhají následující díly opotřebení přiměřenému použití nebo přirozenému opotřebení, resp. jsou potřebné jako spotřební materiál.

| Kategorie | Příklad |
|------------------------------------|--|
| Rychle opotřebitelné díly* | Akumulátor, pájecí hroty, čisticí houbička |
| Spotřební materiál/spotřební díly* | Pájka |
| Chybějící díly | |

* není nutně obsaženo v rozsahu dodávky!

V případě nedostatků nebo chyb Vás žádáme, abyste příslušnou chybu nahlásili na internetové stránce www.Einhell-Service.com. Dbejte prosím na přesný popis chyby a odpovězte přitom v každém případě na následující otázky:

- Fungoval přístroj předtím nebo byl od začátku defektní?
- Všimli jste si něčeho před vyskytnutím poruchy (příznak před poruchou)?
- Jakou chybnou funkci přístroj podle Vašeho názoru vykazuje (hlavní příznak)?
Popište tuto chybnou funkci.

Obsah

1. Bezpečnostné pokyny
2. Popis prístroja a objem dodávky
3. Správne použitie prístroja
4. Technické údaje
5. Pred uvedením do prevádzky
6. Uvedenie do prevádzky
7. Čistenie, údržba a objednanie náhradných dielov
8. Likvidácia a recyklácia
9. Skladovanie
10. Signalizácia nabíjačky

Nebezpečenstvo!

Pri používaní prístrojov sa musia dodržiavať príslušné bezpečnostné opatrenia, aby bolo možné zabrániť prípadným zraneniam a vecným škodám. Preto si starostlivo prečítajte tento návod na obsluhu/bezpečnostné pokyny. Následne ich starostlivo uschovajte, aby ste mali vždy k dispozícii potrebné informácie. V prípade, že budete prístroj požičiavať tretím osobám, prosím odovzdajte im spolu s prístrojom tento návod na obsluhu/bezpečnostné pokyny. Nепreberáme žiadne ručenie za nehody ani škody, ktoré vzniknú nedodržaním tohto návodu na obsluhu a bezpečnostných pokynov.

Vysvetlenie použitých symbolov (pozri obr. 14)

- 1. Nebezpečenstvo!** - Aby ste znížili riziko poranenia, prečítajte si návod na obsluhu.
- 2. Pozor! Používajte ochranu sluchu.** Pôsobenie hluku môže spôsobiť poškodenie sluchu.
- 3. Pozor! Používajte ochrannú masku proti prachu.** Pri práci s drevom a inými materiálmi môže vzniknúť zdraviu škodlivý prach. Materiál obsahujúci azbest nesmie byť spracovávaný!
- 4. Pozor! Noste ochranné okuliare.** Iskry vznikajúce pri práci alebo úlomky, triesky a prach vystupujúci z prístroja by mohli viesť k trvalému poškodeniu zraku.

1. Bezpečnostné pokyny

Príslušné bezpečnostné pokyny nájdete v priloženej brožúrke.

Výstraha!

Prečítajte si všetky bezpečnostné predpisy, pokyny, zobrazenia a technické údaje, ktorými je tento elektrický nástroj vybavený.

Nedostatky pri dodržovaní nasledujúcich pokynov môžu mať za následok úraz elektrickým prúdom, vznik požiaru a/alebo ťažké poranenia.

Všetky bezpečnostné predpisy a pokyny si odložte pre budúce použitie.

2. Popis prístroja a objem dodávky

2.1 Popis prístroja (obr. 1+2)

1. Vypínač zap/vyp
2. Displejové zobrazenie
3. LED indikátor
4. Spájkovacia
5. Spájkovací hrot
6. Spájkovacia stanica
7. Teplotná stupnica
8. Držiak spájkovačky
9. Držiak spájkovacieho cínu
10. Držiak spájkovacích hrotov
11. Držiak čistiacej špongie
12. Plochý spájkovací hrot
13. Čistiaca špongia
14. Spájkovací cín
15. Ochrana proti dotyku

2.2 Objem dodávky

Prosím, skontrolujte kompletnosť výrobku na základe uvedeného objemu dodávky. V prípade chýbajúcich častí sa prosím obráťte najneskôr do 5 pracovných dní od zakúpenia výrobku s predložením platného dokladu o kúpe na naše servisné stredisko alebo na obchod, v ktorom ste prístroj zakúpili. Prosím, dbajte pritom na záručnú tabuľku uvedenú v servisných informáciách na konci návodu.

- Otvorte balenie a opatrne vyberte prístroj von z balenia.
- Odstráňte obalový materiál ako aj obalové/transportné poistky (pokiaľ sú obsiahnuté).
- Skontrolujte, či obsah dodávky kompletný.
- Skontrolujte, či nedošlo k poškodeniu prístroja a príslušenstva transportom.
- Pokiaľ možno, uschovajte si obal až do konca záručnej doby.

Nebezpečenstvo!

Prístroj a obalový materiál nie sú hračky! Deti sa nesmú hrať s plastovými vreckami, fóliami ani malými dielmi! Hrozí nebezpečenstvo prehltnutia a udusení!

- Akumulátorová spájkovacia stanica
- 2x spájkovací hrot
- 1x plochý spájkovací hrot
- 1x spájkovací cín
- Originálny návod na obsluhu
- Bezpečnostné predpisy

3. Správne použitie prístroja

Akumulátorová spájkovačka je určená na spájkovanie elektrických spojov, ako sú dosky plošných spojov, rezistory, kondenzátory atď., výrobu a opravu šperkov, umeleckých diel zo skla a iných remeselných výrobkov.

Prístroj smie byť použitý len na ten účel, na ktorý bol určený. Akékoľvek iné odlišné použitie sa považuje za nespĺňajúce účel použitia. Za škody alebo zranenia akéhokoľvek druhu spôsobené nesprávnym používaním ručí používateľ / obsluhujúca osoba, nie však výrobca.

Prosím berte ohľad na skutočnosť, že naše prístroje neboli svojim určením konštruované na profesionálne, remeselnícke ani priemyselné použitie. Nepreberáme žiadne záručné ručenie, ak sa prístroj bude používať v profesionálnych, remeselníckych alebo priemyselných prevádzkach ako aj na činnosti rovnocenné s týmto použitím.

4. Technické údaje

| | |
|-------------------------|-----------------|
| Napájanie napätím | 18 V d.c. |
| Príkion | 60 W |
| Doba nahrievania | 60 s |
| Min./Max. teplota | 205 °C / 480 °C |
| Hmotnosť | 0,37 kg |

Obmedzte tvorbu hluku a vibráciu na minimum!

- Používajte len prístroje v bezchybnom stave.
- Pravidelne vykonávajte údržbu a čistenie prístroja.
- Prispôbte spôsob práce prístroju.
- Prístroj nepreťažujte.
- V prípade potreby nechajte prístroj skontrolovať.
- Prístroj vypnite, pokiaľ ho nepoužívate.

Pozor!

Zvyškové riziká

Aj napriek tomu, že budete elektrický prístroj obsluhovať podľa predpisov, budú existovať zvyškové riziká. V súvislosti s konštrukciou a vyhotovením elektrického prístroja môže dôjsť k výskytu týchto nebezpečenstiev:

1. Poškodenie pľúc, pokiaľ sa nenosi žiadna vhodná ochranná maska proti prachu.
2. Poškodenie sluchu, pokiaľ sa nenosi žiadna

vhodná ochrana sluchu.

3. Poškodenie zdravia, ktoré je následkom vibrácie rúk a ramien, pokiaľ sa prístroj bude používať dlhšiu dobu alebo sa nevedie a neudržiava správnym spôsobom.

5. Pred uvedením do prevádzky

5.1 Nabíjanie LI akumulátora (obr. 3 – 4)

1. Akumulátor (a) vyberte von z rukoväte, pritom stlačte aretačné tlačidlo (b) smerom nadol.
2. Porovnajte, či sa elektrické napätie uvedené na typovom štítku zhoduje s prítomným elektrickým napätím siete. Zapojte sieťovú zástrčku nabíjačky (c) do zásuvky. Zelená kontrolka LED začne blikať.
3. Nasuňte akumulátor do nabíjačky.

V bode 10 (Signalizácia nabíjačky) nájdete tabuľku s významom signalizácie kontroliek LED na nabíjačke.

Ak nie je možné akumulátor nabiť, skontrolujte,

- či je v zásuvke prítomné sieťové napätie,
- či je kontakt na nabíjaciach kontaktoch nabíjačky v bezchybnom stave.

Ak by sa napriek tomu akumulátor stále nedal nabiť, odošlite

- nabíjačku a nabíjací adaptér
- a akumulátor

do nášho zákazníckeho servisu.

Kvôli správne odoslaniu kontaktujte náš zákaznícky servis alebo obchod, kde ste prístroj zakúpili.

Dajte pri odosielaní alebo likvidácii akumulátorov, resp. akumulátorového prístroja na to, aby boli zabalené jednotlivo v umelohmotných vreckách aby sa zabránilo skratom a vzniku požiaru!

V záujme dlhej životnosti akumulátora by ste sa mali postarať o včasné opätovné nabíjanie akumulátora. To je potrebné v každom prípade vtedy, keď zistíte, že sa výkon prístroja začne znižovať. Akumulátor by nemal byť nikdy úplne vybitý. To totiž vedie k poškodeniu akumulátora!

5.2 Zobrazenie kapacity akumulátora (obr. 5/ poz. e)

Zatlačte na vypínač pre zobrazenie kapacity akumulátora (d). Zobrazenie kapacity akumulátora (e) signalizuje stav nabitia akumulátora pomocou 3 kontroliek.

Svietia všetky 3 kontrolky:

Akumulátor je úplne nabitý.

Svietia 2 alebo 1 kontrolka:

Akumulátor má dostatočné zvyškové nabitie.

1 kontrolka bliká:

Akumulátor je prázdny, nabite akumulátor.

Všetky kontrolky LED blikajú:

Požadovaná teplota akumulátora nie je dosiahnutá. Vyberte akumulátor z prístroja a nechajte ho jeden deň ležať pri izbovej teplote. Ak sa chyba bude znovu opakovať, tak bol akumulátor hlboko vybitý a je defektný. Odoberte akumulátor z prístroja. Defektný akumulátor sa nesmie naďalej používať, resp. nabíjať.

5.3 Displejové zobrazenie (obr. 6/poz. 2)

Na displejovom zobrazení je možné odčítať teplotu spájkovačky.

Počas používania sa pritom vždy zobrazuje aktuálna teplota, preto hodnota teploty vždy mierne kolíše. To je však úplne normálne.

5.4 LED indikátor (obr. 6/poz. 3)

LED indikátor zobrazuje prevádzkový stav akumulátorovej spájkovačky.

Vyp.:

Akumulátorová spájkovačka je vypnutá.

Bliká načerveno:

Akumulátorová spájkovačka je vypnutá a práve sa chladí.

LED indikátor (3) bliká na červeno, kým akumulátorová spájkovačka úplne nevychladne a nebude ju možné bezpečne uskladniť alebo sa jej dotýkať.

Svieti načerveno:

Akumulátorová spájkovačka je zapnutá a práve sa zahrieva na nastavenú teplotu.

Svieti nazeleno:

Akumulátorová spájkovačka dosiahla nastavenú teplotu a je pripravená na použitie.

5.5 Výmena spájkovacieho hrotu (obr. 7 – 9/ poz. 5)

Ak chcete vymeniť spájkovací hrot, odstráňte prevlečnú maticu (f) spolu s držiakom hrotu (g). Teraz môžete spájkovací hrot (5) vytiahnuť dopredu a nový spájkovací hrot (5) opäť nasadiť na výhrevné teleso.

Potom znovu nasadíte držiak hrotu pomocou prevlečnej matice a utiahnete ho rukou.

5.6 Držiak spájkovačky (obr. 10/poz. 8)

Ak spájkovačku (4) nepotrebujete, môžete ju zatiaľ bezpečne uložiť do držiaka spájkovačky (8).

Jednoducho vložte spájkovačku do držiaka spájkovačky (8), ako je znázornené na obr. 10. Ochrana proti dotyku (15) zabraňuje náhodnému kontaktu horúceho spájkovacieho hrotu (5) s prstami alebo inými predmetmi.

5.7 Držiak spájkovacieho cínu (obr. 11 – 13/ poz. 9)

Na držiak spájkovacieho cínu (9) môžete uložiť cievku spájkovacieho cínu so šírkou až 30 mm.

Potiahnite držiak spájkovacieho cínu (9) v smere šípky, ako je znázornené na obr. 11.

Nefahajte za hornú časť držiaka pre spájkovací cín, pretože by sa mohol ohnúť. Namiesto toho ťahajte za spodnú časť, na ktorej je vytlačená šípka ukazujúca smer.

Potom nasadíte cievku spájkovacieho cínu a držiak spájkovacieho cínu (9) znovu namontujete v opačnom poradí.

5.8 Držiak spájkovacích hrotov (obr. 3/poz. 10)

Spájkovacie hroty, ktoré sa práve nepoužívajú, môžete uložiť do držiaka spájkovacích hrotov.

Jednoducho ich zasuňte do pripravených otvorov.

Nevyvíjajte príliš veľký tlak, inak budú spájkovacie hroty v držiaku spájkovacích hrotov veľmi pevne zasunuté a možno ich nebude možné vybrať bez poškodenia! Nesmú sa zasúvať ani horúce spájkovacie hroty!

5.9 Držiak čistiacej špongie (obr. 3/poz. 11)

Do držiaka čistiacej špongie (11) môžete uložiť čistiacu špongiu (13) alebo čistiaci drôt.

Čistiaca špongia (13) musí byť pred použitím navlhčená dostatočným množstvom vody.

Ak čistiaca špongia (13) nie je navlhčená, počas používania sa spáli a musí sa vymeniť!

6. Uvedenie do prevádzky

6.1 Vypínač zap/vyp (obr. 6/pol. 1)

Ak chcete zapnúť akumulátorovú spájkovačku, otočte vypínač zap/vyp (1) v smere hodinových ručičiek. Ako pomôcku môžete použiť priloženú teplotnú stupnicu (7).

Akumulátorová spájkovačka sa zahrieva okamžite po zapnutí. LED indikátor (3) pritom svieti nepretržite na červeno.

Po dosiahnutí nastavenej teploty LED indikátor (3) začne nepretržite svietiť nazeleno a teplota sa zobrazí na displeji (2). Akumulátorová spájkovačka je teraz pripravená na použitie.

Ak chcete akumulátorovú spájkovačku vypnúť, otočte vypínač zap/vyp (1) do polohy „OFF“. Počas chladenia bliká LED displej (3) načerveno.

Ak sa na akumulátorovej spájkovačke nenastaví žiadna teplota po dobu dlhšiu ako 30 minút, spájkovačka sa automaticky vypne. To sa dá rozpoznať podľa toho, že LED indikátor (3) začne blikáť načerveno a displej (2) sa vypne.

Na opätovnú aktiváciu prevádzky je potrebné vypínač zap/vyp (1) nastaviť do polohy „OFF“ a potom opäť nastaviť na požadovanú teplotu.

7. Čistenie, údržba a objednanie náhradných dielov

Nebezpečenstvo!

Pred všetkými údržbovými a čistiacimi prácami vytiahnite akumulátory.

7.1 Čistenie

- Udržujte ochranné zariadenia, vzduchové otvory a kryt motora vždy v čistom stave bez prachu a nečistôt. Utrite prístroj čistou utierkou alebo ho vyčistite vyfúkaním stlačeným vzduchom pri nastavení na nízky tlak.
- Odporúčame, aby ste prístroj čistili priamo po každom použití.
- Čistite prístroj pravidelne pomocou vlhkej utierky a malého množstva tekutého mydla. Nepoužívajte žiadne agresívne čistiace prostriedky ani riedidlá; tieto prostriedky by mohli napadnúť umelohmotné diely prístroja. Dbajte na to, aby sa do vnútra prístroja nedostala voda. Vniknutie vody do elektrického prístroja zvyšuje riziko úrazu elektrickým prúdom.

7.2 Údržba

Vo vnútri prístroja sa nenachádzajú žiadne ďalšie diely vyžadujúce údržbu.

7.3 Objednávanie náhradných dielov:

Pri objednávaní náhradných dielov je potrebné uviesť nasledovné údaje:

- Typ prístroja
- Výrobné číslo prístroja
- Identifikačné číslo prístroja
- Číslo potrebného náhradného dielu

Aktuálne ceny a informácie nájdete na stránke www.Einhell-Service.com

8. Likvidácia a recyklácia

Prístroj sa nachádza v obale za účelom zabránenia poškodeniu pri transporte. Tento obal je vyrobený zo suroviny a tým pádom je ho možné znovu použiť alebo sa môže dať do zberu na recykláciu surovín. Prístroj a jeho príslušenstvo sa skladajú z rôznych materiálov, ako sú napr. kovy a plasty. Poškodené prístroje nepatria do domového odpadu. Prístroj by sa mal odovzdať k odbornej likvidácii na príslušnom zbernom mieste. Pokiaľ Vám nie je známe takéto zberné miesto, informujte sa prosím na miestnej samospráve.

9. Skladovanie

Skladujte prístroj a jeho príslušenstvo na tmavom, suchom a nezamrzajúcom mieste mimo dosahu detí. Optimálna teplota pre skladovanie je medzi 5 až 30 °C. Skladujte tento elektrický prístroj v originálnom balení.

10. Signalizácia nabíjačky

| Stav signalizácie | | Význam a opatrenie |
|-------------------|------------|--|
| Červená LED | Zelená LED | |
| Vyp | Bliká | Pripravená k prevádzke Nabíjačka je zapojená na sieť a pripravená k prevádzke, akumulátor nie je v nabíjačke. |
| Zap | Vyp | Nabíjanie Nabíjačka nabíja akumulátor v rýchlo nabíjacom režime. Príslušné doby nabíjania nájdete priamo na nabíjačke. Upozornenie! Podľa prítomného stavu nabitia akumulátora sa môžu skutočné doby nabíjania čiastočne odlišovať. |
| Vyp | Zap | Akumulátor je nabitý a pripravený na použitie. (READY TO GO) Potom sa po úplnom nabití prepne do udržiavacieho nabíjania. Za týmto účelom nechajte akumulátor približne 15 minút dlhšie na nabíjačke. Opatrenie: Vyberte akumulátor z nabíjačky. Odpojte nabíjačku zo siete. |
| Bliká | Vyp | Prispôbené nabíjanie Nabíjačka sa nachádza v režime šetrného nabíjania. Pritom sa akumulátor z bezpečnostných dôvodov nabíja pomalšie a potrebuje viac času. Toto môže mať nasledovné príčiny: - Akumulátor sa veľmi dlhú dobu nenabíjal. - Teplota akumulátora neleží v ideálnom rozsahu. Opatrenie: Počkajte do ukončenia procesu nabíjania, akumulátor je možné napriek tomu ďalej nabíjať. |
| Bliká | Bliká | Chyba Proces nabíjania už nie je možný. Akumulátor je defektný. Opatrenie: Defektný akumulátor nesmie byť naďalej nabíjaný! Vyberte akumulátor z nabíjačky. |
| Zap | Zap | Tepelná porucha Akumulátor je príliš horúci (napr. priame slnečné žiarenie) alebo príliš studený (pod 0 °C) Opatrenie: Vyberte akumulátor a skladujte ho 1 deň pri izbovej teplote (cca 20 °C). |

Likvidácia

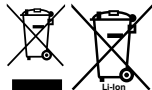

Elektrické náradie, batérie, príslušenstvo a obaly sa musia odovzdať na ekologickú recykláciu.
Elektrické náradie a akumulátory/batérie nevyhadzujte do domového odpadu!

Len pre krajiny EÚ:

Podľa európskej smernice 2012/19/EÚ o odpade z elektrických a elektronických zariadení a podľa jej transpozície v národnom práve sa musí už nepoužiteľné elektrické náradie a, podľa európskej smernice 2006/66/ES, poškodené alebo vybité akumulátory/batérie zbierať separovane a odovzdať na recykláciu v súlade s ochranou životného prostredia.

Ak sa odpad z elektrických a elektronických zariadení nelikviduje správne, môže poškodiť životné prostredie a ľudské zdravie kvôli svojmu potenciálne nebezpečnému obsahu.

Dodatočná tlač alebo iné reprodukovanie dokumentácie a sprievodných dokladov výrobkov, taktiež ich častí, je prípustná len s výslovným súhlasom spoločnosti Einhell Germany AG.

Technické zmeny vyhradené

Servisné informácie

Vo všetkých krajinách uvedených na záručnom liste máme kompetentných servisných partnerov, ktorých kontakty je možné prevziať zo záručného listu. Sú Vám k dispozícii pre akékoľvek servisné požiadavky ako opravy, objednávanie náhradných a opotrebovávaných dielov alebo nákup spotrebných materiálov.

Je potrebné dbať na to, že v prípade tohto výrobku podliehajú nasledujúce diely bežnému pracovnému alebo prirodzenému opotrebeniu, resp. sú nasledujúce diely považované za spotrebný materiál.

| Katégória | Príklad |
|---------------------------------------|---|
| Diely podliehajúce opotrebeniu* | Akumulátor, spájkovacie hroty, čistiaca špongia |
| Spotrebný materiál / spotrebné diely* | Spájkovací cín |
| Chýbajúce diely | |

* nie je bezpodmienečne obsiahnuté v objeme dodávky!

V prípade nedostatkov alebo chýb Vás prosíme, aby ste príslušnú chybu nahlásili na adrese www.Einhell-Service.com. Prosím, dbajte na presný popis chyby a odpovedzte pritom v každom prípade na nasledujúce otázky:

- Fungoval prístroj predtým alebo bol od začiatku chybný?
- Všimli ste si niečo pred vyskytnutím poruchy (symptóm pred poruchou)?
- Aké chybné funkcie podľa Vás prístroj vykazuje (hlavný symptóm)?
Popíšte túto chybnú funkciu.

Inhoudsopgave

1. Veiligheidsaanwijzingen
2. Beschrijving van het gereedschap en leveringsomvang
3. Reglementair gebruik
4. Technische gegevens
5. Vóór inbedrijfstelling
6. Inbedrijfstelling
7. Reiniging, onderhoud en bestellen van wisselstukken
8. Verwijdering en recyclage
9. Opbergen
10. Indicatie lader

Gevaar!

Bij het gebruik van toestellen dienen enkele veiligheidsmaatregelen te worden nageleefd om lichamelijk gevaar en schade te voorkomen. Lees daarom deze handleiding / veiligheidsinstructies zorgvuldig door. Bewaar deze goed zodat u de informatie op elk moment kunt terugvinden. Mocht u dit toestel aan andere personen doorgeven, gelieve dan deze handleiding / veiligheidsinstructies mee te geven. Wij zijn niet aansprakelijk voor ongevallen of schade die te wijten zijn aan niet-naleving van deze handleiding en van de veiligheidsinstructies.

Verklaring van de gebruikte symbolen (zie afbeelding 14)

1. **Gevaar!** - Handleiding lezen om het letselrisico te verminderen.
2. **Voorzichtig! Draag een gehoorbeschermmer.** Lawaai kan aanleiding geven tot gehoorverlies.
3. **Voorzichtig! Draag een stofmasker.** Bij het bewerken van hout en andere materialen kan stof ontstaan dat schadelijk is voor de gezondheid. Asbesthoudend materiaal mag niet worden bewerkt!
4. **Voorzichtig! Draag een veiligheidsbril.** Vonken die tijdens het werk ontstaan of splinters, spanen en stof die uit het toestel ontsnappen kunnen leiden tot zichtverlies.

1. Veiligheidsaanwijzingen

De overeenkomstige veiligheidsinstructies vindt u in de bijgaande brochure.

Waarschuwing!

Lees alle veiligheidsinstructies, aanwijzingen, plaatjes en technische gegevens, waarvan dit elektrisch gereedschap is voorzien.

Nalatigheden bij de inachtneming van de volgende instructies kunnen een elektrische schok, brand en/of ernstige verwondingen veroorzaken.

Bewaar alle veiligheidsinstructies en aanwijzingen voor de toekomst.

2. Beschrijving van het gereedschap en leveringsomvang

2.1 Beschrijving van het gereedschap (fig. 1+2)

1. Aan/Uit-schakelaar
2. Display
3. LED-indicator
4. Soldeerbout
5. Soldeerstift
6. Soldeerstation
7. Temperatuurschaal
8. Houder voor soldeerbout
9. Houder voor soldeertin
10. Houder voor soldeerstiften
11. Houder voor reinigingsspons
12. Platte soldeerstift
13. Reinigingsspons
14. Soldeertin
15. Aanraakbeveiliging

2.2 Leveringsomvang

Gelieve de volledigheid van het artikel te controleren aan de hand van de beschreven omvang van de levering. Indien er onderdelen ontbreken, gelieve u dan binnen 5 werkdagen na aankoop van het artikel te wenden tot ons servicecenter of tot het verkooppunt waar u het apparaat heeft gekocht, en leg een geldig bewijs van aankoop voor. Gelieve daarvoor de garantietabel in de service-informatie aan het einde van de handleiding in acht te nemen.

- Open de verpakking en neem het toestel voorzichtig uit de verpakking.
- Verwijder het verpakkingsmateriaal alsmede verpakkings-/transportbeveiligingen (indien aanwezig).
- Controleer of de leveringsomvang compleet is.
- Controleer het toestel en de accessoires op transportschade.
- Bewaar de verpakking indien mogelijk tot het verloop van de garantieperiode.

Gevaar!

Het toestel en het verpakkingsmateriaal zijn geen speelgoed voor kinderen! Kinderen mogen niet met plastic zakken, folies en kleine stukken spelen! Er bestaat inslik- en verstikkingsgevaar!

- Accu-soldeerstation
- 2x soldeerstift
- 1x platte soldeerstift

- 1x soldeertin
- Originele handleiding
- Veiligheidsinstructies

3. Reglementair gebruik

De accu-soldeerbout is bedoeld voor het solderen van elektrische verbindingen zoals printplaten, weerstanden, condensatoren enz., en voor het maken en repareren van sieraden, glaskunstwerk en ander handwerk.

De machine mag slechts voor werkzaamheden worden gebruikt waarvoor ze bedoeld is. Elk ander verder gaand gebruik is niet reglementair. Voor daaruit voortvloeiende schade of verwondingen van welke aard dan ook is de gebruiker/bediener, niet de fabrikant, aansprakelijk.

Wij wijzen erop dat onze gereedschappen overeenkomstig hun bestemming niet geconstrueerd zijn voor commercieel, ambachtelijk of industrieel gebruik. Wij geven geen garantie indien het gereedschap in ambachtelijke of industriële bedrijven alsmede bij gelijk te stellen activiteiten wordt gebruikt.

4. Technische gegevens

| | |
|-----------------------------|-------------|
| Voeding..... | 18V DC |
| Krachtontneming | 60W |
| Opwarmtijd | 60s |
| Min./Max. temperatuur | 205°C/480°C |
| Gewicht | 0,37 kg |

Beperk de geluidsontwikkeling en vibratie tot een minimum!

- Gebruik enkel intacte toestellen.
- Onderhoud en reinig het toestel regelmatig.
- Pas uw manier van werken aan het toestel aan.
- Overbelast het toestel niet.
- Laat het toestel indien nodig nazien.
- Schakel het toestel uit als het niet wordt gebruikt.

Voorzichtig!

Restrisico's

Er blijven altijd restrisico's over ook al wordt dit elektrisch gereedschap naar behoren bediend. Volgende gevaren kunnen zich voor-

doen in verband met de bouwwijze en uitvoering van dit elektrisch gereedschap:

1. Longletsels indien geen gepaste stofmasker wordt gedragen.
2. Gehoorschade indien geen gepaste gehoorbeschermer wordt gedragen.
3. Schade aan de gezondheid die voortvloeit uit hand-arm-trillingen indien het toestel lang zonder onderbreking wordt gebruikt of niet naar behoren wordt gehanteerd en onderhouden.

5. Vóór inbedrijfstelling

5.1 Laden van de li-accupack (afb. 3- 4)

1. Trek de accupack (a) uit de handgreep en druk daarbij de vergrendelingsknop (b) naar beneden.
2. Kijk of de netspanning vermeld op het typeplaatje overeenstemt met de beschikbare netspanning. Steek de netstekker van de lader (c) in het stopcontact. De groene LED begint te knipperen.
3. Schuif de accu op de lader.

Onder punt 10 (indicatie lader) vindt u een tabel met de betekenissen van de LED-indicator op de lader.

Als het niet mogelijk is om de accu op te laden, controleer dan

- of er netspanning aanwezig is op het stopcontact.
- of een foutloos contact aan de laadcontacten van de lader voorhanden is.

Indien het laden van de accupack nog altijd niet mogelijk is, dan verzoeken wij u

- de oplader en de oplaadadapter
 - en de accupack
- op te sturen naar onze klantenservice.

Voor een deskundige verzending verzoeken wij u contact op te nemen met onze klantendienst of het verkooppunt waar u het apparaat heeft aangekocht.

Zorg er bij de verzending of verwerking van accu's resp. het accu apparaat voor dat deze afzonderlijk worden verpakt in plastic zakken, om kortsluitingen en brand te vermijden!

In het belang van een lange levensduur van de accupack is het raadzaam om op tijd voor het herladen van de accupack te zorgen. Dit is in elk geval noodzakelijk, wanneer u vaststelt dat het vermogen van het apparaat afneemt. Ontlaad de accupack nooit helemaal. Dat leidt tot een defect van de accupack!

5.2 Accu-capaciteitsindicatie (fig. 5/pos. e)

Druk op de schakelaar voor accu-capaciteitsindicatie (d). De accu-capaciteitsindicatie (e) signaleert de laadtoestand van de accu aan de hand van 3 LEDs.

Alle 3 LEDs branden:

De accu is vol geladen.

2 of 1 LED(s) branden:

De accu beschikt over voldoende restlading.

1 LED knippert:

De accu is leeg, laad de accu op.

Alle LEDs knipperen:

De temperatuur van de accu is te laag. Verwijder de accu van het apparaat en laat de accu één dag liggen bij ruimtetemperatuur. Als de fout opnieuw optreedt, dan werd hij diep ontladen en is hij defect. Neem de accu van het apparaat. Een defecte accu mag niet meer gebruikt resp. geladen worden.

5.3 Display (afb. 6/pos. 2)

De temperatuur van de soldeerbout kan worden afgelezen op het display. Tijdens het gebruik wordt altijd de momentele temperatuur weergegeven. Daarom schommelt de temperatuurwaarde altijd een beetje. Dit is echter volkomen normaal.

5.4 LED-indicator (afb. 6/pos. 3)

De LED-indicator toont de bedrijfsstatus van de accu-soldeerbout.

Uit:

De soldeerbout is uitgeschakeld.

Rood knipperend:

De soldeerbout werd uitgeschakeld en is aan het afkoelen.

De LED-indicator (3) knippert rood totdat de soldeerbout volledig is afgekoeld en dus veilig kan worden opgeborgen of aangeraakt.

Rood brandend:

De soldeerbout is ingeschakeld en warmt op tot de ingestelde temperatuur.

Groen brandend:

De soldeerbout heeft de ingestelde temperatuur bereikt en is klaar voor gebruik.

5.5 Wisselen van de soldeerstift (afb. 7-9/ pos. 5)

Om van soldeerstift te wisselen verwijdert u de wartelmoer (f) samen met de stifthouder (g). De soldeerstift (5) kan nu naar voren toe eraf getrokken worden en de nieuwe soldeerstift (5) kan op het verwarmingselement worden gezet.

Plaats vervolgens de stifthouder terug met de wartelmoer en draai deze handvast aan.

5.6 Houder voor soldeerbout (afb.10/pos. 8)

Als de soldeerbout (4) niet wordt gebruikt, kan deze veilig worden opgeborgen in de houder voor de soldeerbout (8).

Steek de soldeerbout gewoon in de houder voor de soldeerbout (8) zoals te zien in afbeelding 10. De aanraakbeveiliging (15) voorkomt dat de hete soldeerstift (5) per ongeluk in contact komt met vingers of andere voorwerpen.

5.7 Houder voor soldeertin (afb.11-13/pos. 9)

Op de houder voor soldeertin (9) kunnen spoelen soldeertin met een breedte tot 30 mm worden opgeborgen.

Trek de houder voor soldeertin (9) eraf in de richting van de pijl zoals te zien in afbeelding 11.

Trek daarbij niet aan de bovenkant van de houder voor soldeertin, want dan kan deze verbuigen. Trek in plaats daarvan aan de onderkant waarop de richtingspijl is afgedrukt.

Breng vervolgens de spoel met soldeertin aan en monteer de houder voor soldeertin (9) weer in omgekeerde volgorde.

5.8 Houder voor soldeerstiften (afb. 3/pos. 10)

In de houder voor soldeerstiften kunt u soldeerstiften bewaren die u momenteel niet nodig hebt.

Steek ze gewoon in de daarvoor bedoelde openingen.

Oefen niet te veel druk uit, anders zitten de soldeerstiften erg vast in de houder voor soldeerstiften en kunnen ze mogelijk niet worden verwijderd zonder ze te beschadigen! Hete soldeerstiften mogen er ook niet in worden gestoken!

5.9 Houder voor reinigingsspons (afb. 3/pos. 11)

In de houder voor reinigingsspons (11) kunt u een reinigingsspons (13) of ook een reinigingsdraad bewaren.

De reinigingsspons (13) moet voor gebruik worden bevochtigd met voldoende water.

Als de reinigingsspons (13) niet vochtig is, zal hij tijdens gebruik verbranden en moet dan worden vervangen!

6. Inbedrijfstelling

6.1 Aan/Uit-schakelaar (afb. 6/pos. 1)

Om de accu-soldeerbout in te schakelen, draait u de Aan/Uit-schakelaar (1) naar rechts. U kunt de aangebrachte temperatuurschaal (7) als richtlijn gebruiken.

De accu-soldeerbout warmt na het inschakelen onmiddellijk op. De LED-indicator (3) brandt daarbij continu rood.

Zodra de ingestelde temperatuur is bereikt, brandt de LED-indicator (3) continu groen en wordt de temperatuur weergegeven op het display (2). De accu-soldeerbout is nu klaar voor gebruik.

Om de soldeerbout uit te schakelen, draait u de Aan/Uit-schakelaar (1) op "OFF". Het display (3) knippert rood tijdens het afkoelen.

Als er langer dan 30 minuten geen temperatuur wordt ingesteld op de soldeerbout, schakelt deze automatisch uit. Dit is te herkennen aan het feit dat de LED-indicator (3) rood knippert en het display (2) wordt uitgeschakeld.

Om de werking te hervatten, moet de Aan/Uit-schakelaar (1) op "OFF" en vervolgens weer op de gewenste temperatuur worden gezet.

7. Reiniging, onderhoud en bestellen van wisselstukken

Gevaar!

Trek vóór alle reinigingswerkzaamheden de accu eruit.

7.1 Reiniging

- Hou de veiligheidsinrichtingen, de ventilatiespleten en het motorhuis zo veel mogelijk vrij van stof en vuil. Wrijf het toestel met een schone doek af of blaas het met perslucht bij lage druk schoon.
- Het is aan te bevelen het toestel direct na elk gebruik te reinigen.
- Reinig het toestel regelmatig met een vochtige doek en wat zachte zeep. Gebruik geen reinigings- of oplosmiddelen; die zouden de kunststofcomponenten van het toestel kunnen aantasten. Let er goed op dat geen water in het toestel terechtkomt. Door binnendringen van water in een elektrische apparatuur verhoogt het risico van een elektrische schok.

7.2 Onderhoud

In het toestel zijn er geen andere te onderhouden onderdelen.

7.3 Bestellen van wisselstukken:

Gelieve bij het bestellen van wisselstukken volgende gegevens te vermelden:

- Type van het toestel
- Artikelnummer van het toestel
- Ident-nummer van het toestel
- Wisselstuknummer van het benodigd stuk

Actuele prijzen en info vindt u terug onder www.Einhell-Service.com

8. Verwijdering en recyclage

Het toestel bevindt zich in een verpakking om transportschade te voorkomen. Deze verpakking is een grondstof en bijgevolg herbruikbaar of kan naar de grondstofkringloop worden teruggevoerd. Het toestel en zijn accessoires bestaan uit diverse materialen, zoals b.v. metaal en kunststof. Defecte toestellen horen niet thuis in het huisvuil. Om zich van het toestel naar behoren te ontdoen dient het naar een geschikte verzamelplaats te worden gebracht. Als u geen verzamelplaats kent gelieve u dan bij de gemeente te informeren.

9. Opbergen

Bewaar het toestel en de accessoires op een donkere, droge en vorstvrije plaats die voor kinderen ontoegankelijk is. De optimale opbergtemperatuur ligt tussen 5° C en 30° C. Bewaar het elektrische gereedschap in de originele verpakking.

10. Indicatie lader

| Indicatiestatus | | Betekenis en maatregel |
|-----------------|------------|--|
| Rode LED | Groene LED | |
| Uit | Knippert | Operationaliteit De lader is aangesloten aan het net en operationeel; de accu zit niet in de lader. |
| Aan | Uit | Laden De lader laadt de accu in de snelle laadmodus. De laadduur vindt u direct aan de lader. Aanwijzing! Al naargelang de acculading kan de laadduur iets afwijken van de vermelde tijden. |
| Uit | Aan | De accu is opgeladen en operationeel. (READY TO GO) Daarna wordt tot aan de volledige lading omgeschakeld op een bufferlading. Laat de accu hiervoor ongeveer 15 min. langer in de lader zitten. Maatregel: Neem de accu uit de lader. Isoleer de lader van het net. |
| Knippert | Uit | Aanpassingslading De lader bevindt zich in de modus behoedzame lading. Hierbij wordt de accu om veiligheidsredenen langzamer geladen, hetgeen meer tijd vergt. Dit kan de volgende oorzaken hebben: - De accu werd zeer lange tijd niet meer geladen. - De accutemperatuur ligt niet in het ideale bereik. Maatregel: Wacht tot het laadproces is afgesloten, de accu kan niettemin verder worden geladen. |
| Knippert | Knippert | Fout Laadproces is niet meer mogelijk. De accu is defect. Maatregel: Een defecte accu mag niet meer worden opgeladen. Neem de accu uit de lader. |
| Aan | Aan | Temperatuurstoring De accu is te warm (bijv. direct instralend zonlicht) of te koud (onder 0 °C). Maatregel: Neem de accu de lader uit en bewaar hem 1 dag bij kamertemperatuur (ca. 20 °C). |

Afvalverwijdering



Elektrische gereedschappen, accu's, accessoires en bijbehorende verpakkingen moeten op een voor het milieu verantwoorde wijze worden gerecycled.

Gooi elektrische gereedschappen, accu's en batterijen niet bij het huisvuil, maar breng ze naar een inzamelpunt.

Alleen voor landen binnen de EU:

Volgens de Europese richtlijn 2012/19/EU inzake afgedankte elektrische en elektronische apparatuur, en de implementatie hiervan in nationaal recht, moeten niet bruikbare elektrische gereedschappen op een voor het milieu verantwoorde wijze worden ingezameld en gerecycled. Volgens de Europese richtlijn 2006/66/EG moeten defecte of verbruikte accu's/batterijen apart worden ingezameld en op een voor het milieu verantwoorde wijze worden gerecycled.

Bij een verkeerde afvoer kunnen afgedankte elektrische en elektronische apparaten vanwege de mogelijke aanwezigheid van gevaarlijke stoffen schadelijke uitwerkingen op het milieu en de gezondheid van mensen hebben.

Nadruk of andere reproductie van documentatie en geleidepapieren van de producten, geheel of gedeeltelijk, enkel toegestaan mits uitdrukkelijke toestemming van Einhell Germany AG.

Technische wijzigingen voorbehouden

Service-informatie

Wij werken in alle landen die in het garantiebewijs zijn genoemd, samen met competente servicepartners, wier contactgegevens u kunt afleiden uit het garantiebewijs. Deze staan voor alle diensten zoals reparatie, het verschaffen van wisselstukken of slijtdelen of voor de aankoop van verbruiksmaterialen te uwer beschikking.

U moet er rekening mee houden dat bij dit product de volgende delen onderhevig zijn aan een slijtage door gebruik of een natuurlijke slijtage, resp. dat de volgende delen nodig zijn als verbruiksmaterialen.

| Categorie | Voorbeeld |
|--------------------------------------|---------------------------------------|
| Slijtstukken* | Accu, soldeerstiften, reinigingsspons |
| Verbruiksmateriaal/verbruiksstukken* | Soldeertin |
| Ontbrekende onderdelen | |

* niet verplicht bij de leveringsomvang begrepen!

Bij gebreken of defecten verzoeken wij u om de fout te melden op het internet onder www.Einhell-Service.com. Gelieve te zorgen voor een nauwkeurige beschrijving van de fout en daarbij in elk geval de volgende vragen te beantwoorden:

- Heeft het toestel reeds eenmaal gewerkt of was het vanaf het begin defect?
- Is u iets opgevallen voordat het defect zich voordeed (symptoom vóór het defect)?
- Welke foutieve werkwijze vertoont het toestel volgens u (hoofdsymptoom)?
Beschrijf deze foutieve werkwijze.

Índice de contenidos

1. Instrucciones de seguridad
2. Descripción del aparato y volumen de entrega
3. Uso adecuado
4. Características técnicas
5. Antes de la puesta en marcha
6. Puesta en marcha
7. Mantenimiento, limpieza y pedido de piezas de repuesto
8. Eliminación y reciclaje
9. Almacenamiento
10. Indicación cargador

Peligro!

Al usar aparatos es preciso tener en cuenta una serie de medidas de seguridad para evitar lesiones o daños. Por este motivo, es preciso leer atentamente este manual de instrucciones/advertencias de seguridad. Guardar esta información cuidadosamente para poder consultarla en cualquier momento. En caso de entregar el aparato a terceras personas, será preciso entregarles, asimismo, el manual de instrucciones/advertencias de seguridad. No nos hacemos responsables de accidentes o daños provocados por no tener en cuenta este manual y las instrucciones de seguridad.

Explicación de los símbolos empleados (véase fig. 14)

1. **Peligro!** - Leer el manual de instrucciones para reducir cualquier riesgo de sufrir daños.
2. **Cuidado! Usar protección para los oídos.** La exposición al ruido puede ser perjudicial para el oído.
3. **Cuidado! Es preciso ponerse una mascarilla de protección.** Puede generarse polvo dañino para la salud cuando se realicen trabajos en madera o en otros materiales. ¡Está prohibido trabajar con material que contenga asbesto!
4. **Cuidado! Llevar gafas de protección.** Durante el trabajo, la expulsión de chispas, astillas, virutas y polvo por el aparato pueden provocar pérdida de vista.

1. Instrucciones de seguridad

Encontrará las instrucciones de seguridad correspondientes en el prospecto adjunto.

¡Aviso!

Leer todas las instrucciones de seguridad, indicaciones, ilustraciones y los datos técnicos con los que está provista esta herramienta eléctrica. El incumplimiento de las instrucciones indicadas a continuación puede provocar descargas eléctricas, incendios y/o daños graves.

Guardar todas las instrucciones de seguridad e indicaciones para posibles consultas posteriores.

2. Descripción del aparato y volumen de entrega**2.1 Descripción del aparato (fig. 1+2)**

1. Interruptor ON/OFF
2. Indicación de display
3. Indicador LED
4. Soldador
5. Punta de soldar
6. Estación de soldadura
7. Escala de temperatura
8. Soporte para soldador
9. Soporte para estaño de soldar
10. Soporte para puntas de soldar
11. Soporte para esponja limpiadora
12. Punta de soldar plana
13. Esponja limpiadora
14. Estaño de soldar
15. Protección contra contacto accidental

2.2 Volumen de entrega

Sirviéndose de la descripción del volumen de entrega, comprobar que el artículo esté completo. Si faltase alguna pieza, dirigirse a nuestro Service Center o a la tienda especializada más cercana en un plazo máximo de 5 días laborales tras la compra del artículo presentando un recibo de compra válido. A este respecto, observar la tabla de garantía de las condiciones de garantía que se encuentran al final del manual.

- Abrir el embalaje y extraer cuidadosamente el aparato.
- Retirar el material de embalaje, así como los dispositivos de seguridad del embalaje y para el transporte (si existen).
- Comprobar que el volumen de entrega esté completo.
- Comprobar que el aparato y los accesorios no presenten daños ocasionados durante el transporte.
- Si es posible, almacenar el embalaje hasta que transcurra el período de garantía.

Peligro!

¡El aparato y el material de embalaje no son un juguete! ¡No permitir que los niños jueguen con bolsas de plástico, láminas y piezas pequeñas! ¡Riesgo de ingestión y asfixia!

- Estación de soldadura inalámbrica
- 2 uds. punta de soldar
- 1 ud. punta de soldar plana
- 1 ud. estaño de soldar
- Manual de instrucciones original

- Instrucciones de seguridad

3. Uso adecuado

El soldador inalámbrico ha sido concebido para la soldadura de conexiones eléctricas como, p. ej., placas de circuitos impresos, resistencias, condensadores o similares, para la fabricación y reparación de joyas, obras de arte en vidrio y otras piezas de artesanía.

Utilizar la máquina sólo en los casos que se indican explícitamente como de uso adecuado. Cualquier otro uso no será adecuado. En caso de uso inadecuado, el fabricante no se hace responsable de daños o lesiones de cualquier tipo; el responsable es el usuario u operario de la máquina.

Tener en consideración que nuestro aparato no está indicado para un uso comercial, industrial o en taller. No asumiremos ningún tipo de garantía cuando se utilice el aparato en zonas industriales, comerciales o talleres, así como actividades similares.

4. Características técnicas

| | |
|-------------------------------|---------------|
| Alimentación de tensión | 18 V CC |
| Potencia..... | 60 W |
| Tiempo de calentamiento | 60 s |
| Temperatura mín./máx | 205 °C/480 °C |
| Peso | 0,37 kg |

¡Reducir la emisión de ruido y las vibraciones al mínimo!

- Emplear sólo aparatos en perfecto estado.
- Realizar el mantenimiento del aparato y limpiarlo con regularidad.
- Adaptar el modo de trabajo al aparato.
- No sobrecargar el aparato.
- En caso necesario dejar que se compruebe el aparato.
- Apagar el aparato cuando no se esté utilizando.

Cuidado!

Riesgos residuales

Incluso si esta herramienta se utiliza adecuadamente, siempre existen riesgos residuales. En función de la estructura y del diseño de esta herramienta eléctrica pueden producir-

se los siguientes riesgos:

1. Lesiones pulmonares en caso de que no se utilice una mascarilla de protección antipolvo.
2. Lesiones auditivas en caso de que no se utilice una protección para los oídos adecuada.
3. Daños a la salud derivados de las vibraciones de las manos y los brazos si el aparato se utiliza durante un largo periodo tiempo, no se sujeta del modo correcto o si no se realiza un mantenimiento adecuado.

5. Antes de la puesta en marcha

5.1 Cómo cargar la batería de litio (fig. 3-4)

1. Sacar la batería (a) de la empuñadura presionando hacia abajo el dispositivo de retención (b).
2. Comprobar que la tensión de red coincida con la especificada en la placa de identificación del aparato. Conectar el enchufe del cargador (c) a la toma de corriente. El LED verde empieza a parpadear.
3. Colocar la batería en el cargador.

El apartado 10 (indicación cargador) incluye una tabla con los significados de las indicaciones LED del cargador.

En caso de que no sea posible cargar la batería, comprobar que

- exista tensión de red en la toma de corriente.
- exista buen contacto entre los contactos de carga del cargador.

En caso de que todavía no fuera posible cargar la batería, rogamos enviar

- el cargador y el adaptador de carga
- y la batería

a nuestro servicio de atención al cliente.

Para realizar un envío adecuado, ponerse en contacto con nuestro servicio de asistencia técnica o con el punto de venta en el que se compró el aparato.

Para el envío o la eliminación de baterías o del aparato, estos deben embalarse por separado en bolsas de plástico para evitar cortocircuitos e incendios.

Es preciso recargar siempre a tiempo la batería para procurar que dure lo máximo posible. Hacerlo es imprescindible también en cuanto se

detecta que disminuye el rendimiento del aparato. No descargar jamás la batería por completo. Esto podría provocar un defecto en la batería.

5.2 Indicador de capacidad de batería (fig. 5/ pos. e)

Pulsar el interruptor para acceder al indicador de capacidad de la batería (d). El indicador de capacidad de batería (e) le indica el estado de carga de la batería sirviéndose de 3 LED.

Si los 3 LED están iluminados:

La batería está completamente cargada.

Si están iluminados 1 o 2 LED:

La batería dispone de suficiente carga residual.

Si 1 LED parpadea:

La batería está vacía, es preciso cargarla.

Si todos los LED parpadean:

La temperatura de la batería es demasiado baja. Quitar la batería del aparato y dejarla durante un día a temperatura ambiente. Si vuelve a aparecer el fallo, la batería se ha descargado completamente y está defectuosa. Quitar la batería del aparato. Está prohibido emplear o cargar una batería defectuosa.

5.3 Indicación de display (fig. 6/pos. 2)

La temperatura del soldador puede leerse en la indicación del display.

La temperatura actual siempre aparece visualizada durante el uso, por lo que el valor de temperatura siempre oscila un poco. No obstante, esto es del todo normal.

5.4 Indicador LED (fig. 6/pos. 3)

El indicador LED refleja el estado de servicio del soldador inalámbrico.

Off:

El soldador inalámbrico está apagado.

Parpadea en rojo:

Se ha apagado el soldador inalámbrico y se está enfriando.

El indicador LED (3) parpadeará en rojo hasta que el soldador inalámbrico se haya enfriado por completo y por lo tanto se pueda guardar o tocar sin peligro.

Se ilumina en rojo:

El soldador inalámbrico está encendido y se está calentando a la temperatura ajustada.

Se ilumina en verde:

El soldador inalámbrico ha alcanzado la temperatura ajustada y está listo para su uso.

5.5 Cómo cambiar la punta de soldar (fig. 7-9/ pos. 5)

Para cambiar la punta de soldar retirar la tuerca retén (f) junto con el soporte para puntas de soldar (g). Ahora podrá sacarse por delante la punta de soldar (5) y volver a colocarse la nueva punta de soldar (5) en el elemento calefactor.

A continuación, volver a montar el soporte para puntas de soldar con la tuerca retén y apretarla a mano.

5.6 Soporte para soldador (fig. 10/pos. 8)

Si no se necesita el soldador (4), este podrá depositarse provisionalmente y de forma segura en el soporte para soldador (8).

Para ello, basta con insertar el soldador en el soporte previsto para el mismo (8) como se muestra en la fig. 10. La protección contra contacto accidental (15) impide que se toque la punta de soldar caliente (5) por descuido con los dedos u otros objetos.

5.7 Soporte para estaño de soldar (fig. 11-13/ pos. 9)

En el soporte para estaño de soldar (9) se pueden almacenar bobinas de estaño de soldar con un ancho de hasta 30 mm.

A tal efecto, sacar el soporte para estaño de soldar (9) como se indica en la fig. 11 en el sentido de la flecha.

No tirar de la parte superior del soporte para estaño de soldar, ya que este podría deformarse. En su lugar, tirar de la parte inferior, en la que figura impresa la flecha de dirección.

Montar a continuación la bobina de estaño de soldar y volver a montar el soporte para estaño de soldar (9) siguiendo el orden inverso.

5.8 Soporte para puntas de soldar (fig. 3/pos. 10)

En el soporte para puntas de soldar se pueden guardar aquellas puntas de soldar que no se estén usando en el momento.

Basta con insertarlas en los orificios previstos.

Presionar suavemente ya que, de lo contrario, las puntas de soldar quedarán firmemente encajadas en el soporte previsto para las mismas y ¡posiblemente ya no puedan extraerse sin resultar dañadas! ¡Tampoco deberán insertarse puntas de soldar calientes!

5.9 Soporte para esponja limpiadora (fig. 3/ pos. 11)

En el soporte para esponja limpiadora (11) se puede guardar una esponja limpiadora (13) o, de manera alternativa, un limpiador de alambre.

La esponja limpiadora (13) debe humedecerse con bastante agua antes de su uso.

Si no se humedece la esponja limpiadora (13), ¡se quemará durante el uso y deberá sustituirse!

6. Puesta en marcha

6.1 Interruptor ON/OFF (fig. 6/pos. 1)

Para encender el soldador inalámbrico girar el interruptor ON/OFF (1) en sentido horario. Se puede utilizar como orientación la escala de temperatura (7) que se incluye.

Una vez encendido, el soldador inalámbrico se calienta de inmediato. El indicador LED (3) se mantiene iluminado en rojo.

Una vez alcanzada la temperatura ajustada, el indicador LED (3) se mantiene iluminado en verde y la temperatura aparece indicada en el display (2). El soldador inalámbrico está ahora listo para su uso.

Para apagar el soldador inalámbrico girar el interruptor ON/OFF (1) poniéndolo en la posición "OFF". El indicador LED (3) parpadea en rojo mientras se enfría.

El soldador inalámbrico se desconecta automáticamente si no se efectúa ningún ajuste de temperatura durante más de 30 minutos. Esto se reconoce de la siguiente manera: el indicador LED (3) parpadea en rojo y el display (2) se apaga.

Para reactivar el funcionamiento se debe colocar el interruptor ON/OFF (1) en la posición "OFF" y después nuevamente en la temperatura deseada.

7. Mantenimiento, limpieza y pedido de piezas de repuesto

¡Peligro!

Quitar la batería antes de realizar cualquier trabajo de limpieza.

7.1 Limpieza

- Reducir al máximo posible la suciedad y el polvo en los dispositivos de seguridad, las rendijas de ventilación y la carcasa del motor. Frotar el aparato con un paño limpio o soplarlo con aire comprimido manteniendo la presión baja.
- Se recomienda limpiar el aparato tras cada uso.
- Limpiar el aparato con regularidad con un paño húmedo y un poco de jabón blando. No utilizar productos de limpieza o disolventes ya que se podrían deteriorar las piezas de plástico del aparato. Es preciso tener en cuenta que no entre agua en el interior del aparato. Si entra agua en el aparato eléctrico existirá mayor riesgo de una descarga eléctrica.

7.2 Mantenimiento

No hay que realizar el mantenimiento a más piezas en el interior del aparato.

7.3 Pedido de piezas de recambio:

Al solicitar recambios se indicarán los datos siguientes:

- Tipo de aparato
- No. de artículo del aparato
- No. de identidad del aparato
- No. del recambio de la pieza necesitada.

Encontrará los precios y la información actual en www.Einhell-Service.com

8. Eliminación y reciclaje

El aparato está protegido por un embalaje para evitar daños producidos por el transporte. Este embalaje es materia prima y, por eso, se puede volver a utilizar o llevar a un punto de reciclaje. El aparato y sus accesorios están compuestos de diversos materiales, como, p. ej., metal y plástico. Los aparatos defectuosos no deben tirarse a la basura doméstica. Para su eliminación adecuada, el aparato debe entregarse a una entidad recolectora prevista para ello. En caso de no conocer ninguna, será preciso informarse en el organismo responsable del municipio.

9. Almacenamiento

Guardar el aparato y sus accesorios en un lugar oscuro, seco, protegido de las heladas e inaccesible para los niños. La temperatura de almacenamiento óptima se encuentra entre los 5 y 30 °C. Guardar la herramienta eléctrica en su embalaje original.

10. Indicación cargador

| Estado de indicación | | Significado y medida |
|----------------------|-----------|--|
| LED rojo | LED verde | |
| Apagado | Parpadea | Listo para funcionamiento El cargador está conectado a la red y listo para el funcionamiento, la batería no está en el cargador |
| Encendido | Apagado | Carga El cargador carga la batería en modo rápido. Consultar el tiempo de carga necesario en el cargador. ¡Advertencia! En función de lo cargada que esté la batería, los tiempos de carga reales pueden diferir de los indicados. |
| Apagado | Encendido | La batería está cargada y está lista para utilizar. (READY TO GO) Después se cambia a carga lenta hasta que la batería esté completamente cargada. Para ello, dejar la batería en el cargador unos 15 minutos más. Medida: Sacar la batería del cargador. Desconectar el cargador de la red. |
| Parpadea | Apagado | Carga adaptada El cargador se encuentra en el modo de carga lenta. Por motivos de seguridad, en este modo la batería se carga con mayor lentitud y tarda más tiempo. Esto puede deberse a las siguientes causas: - Hace mucho tiempo que no se ha cargado la batería. - La temperatura de la batería no se encuentra dentro del rango óptimo. Medida: Esperar hasta que el proceso de carga haya finalizado, la batería puede seguir cargándose. |
| Parpadea | Parpadea | Fallo El proceso de carga ya no es posible. La batería está defectuosa. Medida: Está prohibido cargar una batería defectuosa. Sacar la batería del cargador. |
| Encendido | Encendido | Avería por temperatura La batería está demasiado caliente (p. ej. por radiación solar directa) o demasiado fría (por debajo de 0° C) Medida: Sacar la batería y guardarla durante 1 día a temperatura ambiente (aprox. 20° C). |

Eliminación

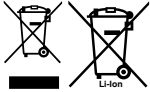

Las herramientas eléctricas, baterías, accesorios y embalajes deberán someterse a un proceso de recuperación que respete el medio ambiente.

¡No arroje las herramientas eléctricas, acumuladores o pilas a la basura!

Este producto debe depositarse como residuo en un lugar de recogida adecuado para su reciclaje

Sólo para los países de la UE:

De acuerdo con la directiva europea 2012/19/UE sobre aparatos eléctricos y electrónicos de desecho y su realización en la legislación nacional y la directiva europea 2006/66/CE, las herramientas eléctricas que ya no son aptas para su uso y respectivamente los acumuladores/las pilas defectuosos o vacíos deberán ser recogidos por separado y reciclados de manera respetuosa con el medio ambiente.

En el caso de una eliminación inadecuada, los aparatos eléctricos y electrónicos pueden tener efectos nocivos para el medio ambiente y la salud humana debido a la posible presencia de sustancias peligrosas.

Sólo está permitido copiar la documentación y documentos anexos del producto, o extractos de los mismos, con autorización expresa de Einhell Germany AG.

Nos reservamos el derecho a realizar modificaciones técnicas

Información de servicio

En todos los países mencionados en el certificado de garantía disponemos de distribuidores competentes cuyos datos de contacto podrán consultar en dicho certificado. Dichos distribuidores están a su disposición para cualquier asunto relacionado con el servicio como reparación, suministro de piezas de repuesto y desgaste, o con respecto a los materiales de consumo.

Es preciso tener en cuenta, que las siguientes piezas de este producto se someten a desgaste natural o provocado por el uso o que se necesitan las siguientes piezas como materiales de consumo.

| Categoría | Ejemplo |
|--|---|
| Piezas de desgaste* | Batería, puntas de soldar, esponja limpiadora |
| Material de consumo/Piezas de consumo* | Estaño de soldar |
| Falta de piezas | |

*¡no tiene por qué estar incluido en el volumen de entrega!

En caso de deficiencia o fallo, rogamos que lo registre en la página web www.Einhell-Service.com. Describa exactamente el fallo y responda siempre a las siguientes preguntas:

- ¿Ha funcionado el aparato en algún momento o estaba defectuoso desde el principio?
- ¿Le ha llamado algo la atención antes de surgir el fallo (indicio antes del fallo)?
- ¿Qué fallo de funcionamiento le parece que presenta el aparato (indicio principal)?
Describe ese fallo en el funcionamiento.

Sisällysluettelo

1. Turvallisuusmääräykset
2. Laitteen kuvaus ja toimituksen sisältö
3. Määräysten mukainen käyttö
4. Tekniset tiedot
5. Ennen käyttöönottoa
6. Käyttöönotto
7. Puhdistus, huolto ja varaosatilaukset
8. Käytöstäpoisto ja uusiokäyttö
9. Säilytys
10. Latauslaitteen näyttö

Vaara!

Laitteita käytettäessä tulee noudattaa tiettyjä turvallisuusvaroitointia tapaturmien ja vaurioiden välttämiseksi. Lue sen vuoksi tämä käyttöohje / nämä turvallisuusmääräykset huolellisesti läpi. Säilytä ne hyvin, jotta niissä olevat tiedot ovat myöhemminkin milloin vain käytettävissäsi. Jos luovutat laitteen muille henkilöille, ole hyvä ja anna heille myös tämä käyttöohje / nämä turvallisuusmääräykset laitteen mukana. Emme ota mitään vastuuta tapaturmista tai vaurioista, jotka ovat aiheutuneet tämän käyttöohjeen tai turvallisuusohjeiden noudattamisen laiminlyönnistä.

Käytettyjen merkien selitys (katso kuva 14)

1. **Vaara!** - Tapaturmavaaran vähentämiseksi lue käyttöohje.
2. **Huomio! Käytä kuulosuojuksia.** Melu saattaa aiheuttaa kuulon menetyksen.
3. **Huomio! Käytä pölynsuojanaamaria.** Puuta tai muita materiaaleja työstettäessä saattaa syntyä terveydelle haitallista pölyä. Asbestipitoista materiaalia ei saa työstää!
4. **Huomio! Käytä suojalaseja.** Työn aikana syntyvät kipinät tai laitteesta sinkoilevat sirut, lastut ja pölyt saattavat aiheuttaa näkökyvyn menetyksen.

1. Turvallisuusmääräykset

Laitetta koskevat turvallisuusmääräykset löydät oheistetusta vihkosesta.

Varoitus!

Lue kaikki turvallisuusmääräykset, ohjeet, kuvat ja tekniset erittelyt, joilla tämä sähkötyökalu on varustettu. Jos seuraavia ohjeita ei noudateta, saattaa tästä aiheutua sähköiskuja, tulipaloja ja/tai vaikeita vammoja.

Säilytä kaikki turvallisuusmääräykset ja ohjeet myöhempiä tarvetta varten.

2. Laitteen kuvaus ja toimituksen sisältö

2.1 Laitteen kuvaus (kuvat 1+2)

1. Päälle-/pois-katkaisin
2. Näyttöruutu
3. LED-näyttö
4. Juottokolvi
5. Juottokärki
6. Juottoasema
7. Lämpötila-asteikko

8. Juottokolvin pidike
9. Juottotinan pidike
10. Juottokärkien pidike
11. Puhdistussienien pidike
12. Laakajuottokärki
13. Puhdistussieni
14. Juottotina
15. Kosketussuoja

2.2 Toimituksen sisältö

Tarkasta tässä kuvatun toimitusselostuksen avulla, että tuote on täysimääräinen. Jos osia puuttuu, ota viimeistään 5. arkipäivänä oston jälkeen yhteyttä asiakaspalveluumme tai siihen myyntipisteeseen, josta olet ostanut laitteen, ja esitä vastaava ostotosite. Huomioi tässä myös tämän ohjekirjan lopussa olevat asiakaspalveluohjeet ja takuusuoritustaulukko.

- Avaa pakkaus ja ota laite varovasti pakkauksesta.
- Poista pakkausmateriaalit sekä pakkaus- ja kuljetusvarmistukset (mikäli käytetty).
- Tarkasta, onko toimitus täysilukuinen.
- Tarkasta, onko laitteessa ja varusteissa kuljetusvaurioita.
- Säilytä pakkaus, mikäli mahdollista, takuuaajan loppuun saakka.

Vaara!

Laitte ja pakkausmateriaalit eivät ole lasten leikkikaluja! Lapset eivät saa leikkiä muovipusseilla, kelmuilla tai pienillä osilla! Niistä uhkaa nielais- ja tukehtumisvaara!

- Akku-juottoasema
- 2 kpl juottokärkiä
- 1 laakajuottokärki
- 1 juottotina
- Alkuperäiskäyttöohje
- Turvallisuusmääräykset

3. Määräysten mukainen käyttö

Akku-juottokolvi on suunniteltu sähköliitosten kuten esim. johdinlevyjen, vastusten, kondensaattoreiden tms. juottamiseen sekä korujen, lasitaide-esineiden ja muiden käsityöläisesineiden valmistukseen ja korjaukseen.

Konetta saa käyttää ainoastaan sille määrättyyn tarkoitukseen. Kaikkinainen tämän ylittävä käyttö ei ole määräysten mukaista. Kaikista tästä aiheutuvista vahingoista tai loukkaantumisista on vas-

tuussa laitteen omistaja/käyttäjä eikä suinkaan sen valmistaja.

Ole hyvä ja ota huomioon, että laitteitamme ei ole suunniteltu ja valmistettu käytettäväksi pienteollisuus- tai teollisuustarkoituksiin. Emme siksi ota mitään vastuuta vaurioista, jos laitetta käytetään pienteollisuus-, käsityöläis- tai teollisuustyöpaikoilla tai näihin verrattavissa olevissa toiminnaissa.

4. Tekniset tiedot

| | |
|---------------------------|-----------------|
| Jännitteensyöttö | 18 V tasavirta |
| Tehonotto | 60 W |
| Kuumentamisaika | 60 s |
| Lämpötila väh./enint..... | 205 °C / 480 °C |
| Paino..... | 0,37 kg |

Rajoita melunpäästöjä ja tärinää mahdollisimman vähäisiksi!

- Käytä ainoastaan moitteettomia laitteita.
- Huolla ja puhdista laite säännöllisesti.
- Sovita työskentelytapasi laitteen mukaiseksi.
- Älä ylikuormita laitetta.
- Tarkastuta laite aina tarvittaessa.
- Sammuta laite, kun sitä ei käytetä.

Huomio!

Jäämäriskit

Silloinkin, kun käytät tätä sähkötyökalua määräysten mukaisesti, jää jäljelle aina tietty jäämäriski. Tämän sähkötyökalun rakenteesta ja mallista riippuen saattaa esiintyä seuraavia vaaroja:

1. keuhkovaurioita, ellei käytetä sopivaa pölysuojanaamaria.
2. kuulovaurioita, ellei käytetä soveliaita kuulosuojaimia.
3. terveydellisiä haittoja, jotka aiheutuvat käden-käsivarren tärinästä, jos laitetta käytetään pidemmän aikaa tai sitä ei käsitellä ja huolleta määräysten mukaisesti.

5. Ennen käyttöönottoa

5.1 Li-akkarin lataaminen (kuvat 3-4)

1. Vedä akkarin (a) ulos kahvasta painaen samanaikaisesti lukituspainiketta (b) alas.
2. Tarkasta, että tyyppikilvessä annettu verkkojännite vastaa käytettävissä olevaa verkkojännitettä. Työnnä latauslaitteen (c) verkkopistoke pistorasiaan. Vihreä LED alkaa vilkkua.
3. Työnnä akku latauslaitteeseen.

Kohdasta 10 (latauslaitteen näyttö) löydät taulukon, josta selviävät latauslaitteen LED-näytön merkitykset.

Jos akkarin lataaminen ei onnistu, ole hyvä ja tarkasta,

- onko pistorasiassa verkkojännitettä.
- ovatko latauskontaktit moitteettomasti yhdessä latauslaitteen kontakteihin.

Jos akkarin lataaminen ei vielääkään onnistu, pyydämme toimittamaan

- latauslaitteen ja lataussovitimen
- sekä akkarin tekniseen asiakaspalveluumme.

Pyydämme ottamaan yhteyttä asiakaspalveluumme tai myyntipisteeseen, josta laite on ostettu, saadaksesi ohjeet asianmukaista lähettämistä varten.

Huolehdi akkujen tai akkukäyttöisen laitteen lähettämässä ja hävittämisessä siitä, että ne on pakattu erikseen muovipusseihin, jotta vältetään oikosulut ja tulipalo!

Jotta akkarin elinikä olisi mahdollisimman pitkä, tulee se aina ladata riittävän ajoissa. Tämä on joka tapauksessa tarpeen, kun huomaat laitteen tehon heikkenevän. Älä koskaan anna akkarin tyhjäntä täysin. Tästä seuraa akkarin vahingoittuminen!

5.2 Akun tehonnäyttö (kuva 5/nro e)

Paina akun tehonnäytön katkaisinta (d). Akun tehonnäyttö (e) ilmoittaa akun lataustilan 3 LED:in avulla.

Kaikki 3 LED:iä palavat:

Akku on ladattu täyteen.

2 tai 1 LED(:iä) palaa:

Akussa on vielä riittävästi tehoa.

1 LED vilkkuu:

Akku on tyhjä, lataa akku uudelleen.

Kaikki LED:it vilkkuvat:

Akun lämpötila on liian alhainen. Ota akku pois laitteesta ja anna akun olla päivän verran huoneenlämmössä. Jos virhe esiintyy jälleen, niin akku on tyhjentynyt aivan täysin ja vahingoittunut. Ota akku pois laitteesta. Viallista akkua ei saa enää käyttää tai ladata.

5.3 Näyttöruutu (kuva 6/nro 2)

Näyttöruudusta voit lukea juottokolvin lämpötilan. Käytön aikana näytetään aina senhetkinen lämpötila, ja tämän vuoksi lämpötila-arvo vaihtelee aina hieman. Tämä on kuitenkin täysin normaalia.

5.4 LED-näyttö (kuva 6/nro 3)

LED-näyttö ilmoittaa akku-juottokolvin käyttötilan.

Pois:

Akku-juottokolvi on kytketty pois.

Punainen vilkkuva:

Akku-juottokolvi on sammutettu ja jäähtyy parhaillaan.

LED-näyttö (3) vilkkuu tässä niin kauan punaisena, kunnes akku-juottokolvi on jäähtynyt täysin ja sen voi siksi vaaratta pakata pois tai siihen koskettaa.

Punainen jatkuva:

Akku-juottokolvi on päällä ja kuumenee parhaillaan säädettyyn lämpötilaan.

Vihreä jatkuva:

Akku-juottokolvi on saavuttanut säädetyn lämpötilan ja on valmis käyttöön.

5.5 Juottokärjen vaihto (kuvat 7-9 / nro 5)

Juottokärjen vaihtamiseksi ota hattumutteri (f) kärjenpidikkeen (g) kera pois. Sitten voit vetää juottokärjen (5) eteenpäin pois ja asettaa uuden juottokärjen (5) taas kuumennuselementin päälle.

Asenna sitten kärjenpidike hattumutterin kera takaisin paikalleen ja kiristä se käsiliujan.

5.6 Juottokolvin pidike (kuva 10/nro 8)

Jos juottokolvina (4) ei tarvita, niin sen voi asettaa välijajaksi turvallisesti juottokolvin pidikkeeseen (8).

Tätä varten pistä juottokolvi yksinkertaisesti juottokolvin pidikkeeseen (8) kuten kuvasta 10 näkyy.

Kosketussuoja (15) estää sormien tai muiden esineiden tahattoman koskettamisen kuumaan juottokärkeen (5).

5.7 Juottotinan pidike (kuva 11 -13/nro 9)

Juottotinan pidikkeessä (9) voit säilyttää juottotinakelat, joiden halkaisija on enintään 30 mm.

Vedä juottotinan pidike (9) tätä varten nuolen suuntaan pois kuten kuvassa 11 näytetään.

Älä vedä tässä juottotinan pidikkeen yläosasta, koska se voisi vääntyä. Vedä sen sijaan alaosasta, johon suuntanuoli on painettu.

Asenna sitten juottotinakela ja asenna juottotinan pidike (9) takaisin paikalleen päinvastaisessa järjestyksessä.

5.8 Juottokärkien pidike (kuva 3/nro 10)

Juottokärkien pidikkeessä voit säilyttää juottokärjet, joita ei juuri nyt käytetä.

Pistä ne yksinkertaisesti tähän tarkoitettuihin aukkoihin.

Älä paina tässä voimalla, koska muuten juottokärjet ovat hyvin tiukasti kiinni juottokärkien pidikkeessä eikä niitä ehkä voi enää ottaa pois niitä vahingoittamatta! Kuumia juottokärkiä ei myöskään saa pistää pidikkeeseen!

5.9 Puhdistussienen pidike (kuva 3/nro 11)

Puhdistussienen pidikkeessä (11) voit säilyttää yhden puhdistussienen (13) tai vaihtoehtoisesti puhdistuslangan.

Ennen käyttöä puhdistussieni (13) täytyy kostuttaa riittävästi vedellä.

Jos puhdistussientä (13) ei kostuteta, niin se palaa käytettäessä ja täytyy korvata uudella!

6. Käyttöönotto

6.1 Päälle-/pois-katkaisin (kuva 6/nro 1)

Akku-juottokolvin käynnistämiseksi käännä päälle-/pois-katkaisinta (1) myötäpäivään. Tällöin voit käyttää apuna siihen laadittua lämpötila-asteikkoa (7).

Käynnistämisen jälkeen akku-juottokolvi alkaa heti kuumeta. Tällöin LED-näyttö (3) palaa jatkuvasti punaisena.

Kun säädetty lämpötila on saavutettu, niin LED-näyttö (3) palaa jatkuvasti vihreänä ja lämpötila näytetään näyttöruudussa (2). Akku-juottokolvi on nyt valmis käyttöön.

Akku-juottokolvin sammuttamiseksi käännä päälle-/pois-katkaisin (1) asentoon "OFF". LED-näyttö (3) vilkkuu jäähtymisen aikana punaisena.

Jos akku-juottokolviin ei tehdä lämpötilasäätiötä yli 30 minuuttiin, niin se sammuu automaattisesti. Tämän havaitsee siitä, että LED-näyttö (3) vilkkuu punaisena ja näyttöruutu (2) on sammunut.

Uudelleen käynnistämiseksi päälle-/pois-katkaisin (1) täytyy kääntää asentoon "OFF" ja sitten jälleen haluttuun lämpötilaan.

7. Puhdistus, huolto ja varaosatilaus

Vaara!

Vedä akku pois ennen kaikkia puhdistustoimia.

7.1 Puhdistus

- Pidä suojalaitteet, ilmaraot ja moottorin kotelo niin puhtaina pölystä ja liasta kuin suinki mahdollista. Pyyhi laite puhtaalla rievulla tai puhalla se puhtaaksi vähäpaineisella paineilmalla.
- Suosittelemme laitteen puhdistamista heti käytön jälkeen.
- Puhdista laite säännöllisin väliajoin käyttäen kosteaa riepua ja vähän saippuaa. Älä käytä sellaisia puhdistusaineita tai liuotteita, jotka saattavat syövyttää laitteen muoviosia. Huolehdi siitä, ettei laitteen sisäpuolelle pääse vettä. Veden tunkeutuminen sähkötyökaluun lisää sähköiskun vaaraa.

7.2 Huolto

Laitteen sisäpuolella ei ole mitään huoltoa tarvitsevia osia.

7.3 Varaosatilaus:

Varaosia tilatessasi anna seuraavat tiedot:

- Laitteen tyyppi
- Laitteen tuotenumero
- Laitteen tunnusnumero
- Tarvittavan varaosan varaosnumero.

Ajankohtaiset hinnat ja muut tiedot löydät osoitteesta www.Einhell-Service.com

8. Käytöstäpoisto ja uusiokäyttö

Laite on pakattu kuljetuspakkaukseen, jotta vältetään kuljetusvauriot. Tämä pakkaus on raaka-ainetta ja sitä voi siksi käyttää uudelleen tai sen voi toimittaa kierrätyksen kautta takaisin raaka-ainekierto. Laite ja sen varusteet on valmistettu eri materiaaleista, kuten esim. metallista ja muoveista. Vialliset laitteet eivät kuulu kotitalousjätteisiin. Laite tulee toimittaa asianmukaiseen keräyspisteeseen ammattitaitoista hävittämistä varten. Jos et tiedä, missä on tällainen keräyspiste, tiedustele asiaa kuntasi hallinnosta.

9. Säilytys

Säilytä laite ja sen varusteet valolta, kosteudelta ja pakkaselta suojatussa tilassa poissa lasten ulottuvilta. Paras säilytyslämpötila on 5°C ja 30°C välillä. Säilytä sähkötyökalut alkuperäispakkauksissaan.

10. Latauslaitteen näyttö

| Näytön tila | | Merkitys ja toimenpiteet |
|--------------|------------|--|
| Punainen LED | Vihreä LED | |
| Pois | Vilkkuu | Käyttövalmiustila Latauslaite on liitetty sähköverkkoon ja valmis käyttöön, latauslaitteessa ei ole akkua |
| Palaa | Pois | Lataaminen Latauslaite lataa akun pikalatauksella. Vastaavat latausajat löytyvät suoraan latauslaitteesta. Viite! Todelliset latausajat voivat poiketa hieman annetuista latausajoista. Ne ovat riippuvaiset akun jäljelläolevasta lataustehosta. |
| Pois | Palaa | Akkua on ladattu ja valmis käyttöön. (READY TO GO) Sen jälkeen latauslaite kytkeytyy hellävaraiselle lataukselle, kunnes akku on ladattu aivan täyteen. Jätä tätä varten akku vielä noin 15 minuutin ajaksi latauslaitteeseen. Toimenpide: Ota akku pois latauslaitteesta. Irrota latauslaite sähköverkosta. |
| Vilkkuu | Pois | Sovitettu lataaminen Latauslaite on siirtynyt hellävaraiseen lataustilaan. Tällöin akkua ladataan turvallisuussyistä hitaammin ja sen lataaminen kestää pitempään. Mahdollisia syitä ovat: -Akkua ei ole ladattu hyvin pitkään aikaan. -Akun lämpötila ei ole ihannealueella. Toimenpide: Odota, kunnes lataaminen on päättynyt, akkua voidaan tästä huolimatta ladata edelleen. |
| Vilkkuu | Vilkkuu | Häiriö Lataaminen ei ole mahdollista. Akussa on vika. Toimenpide: Viallista akkua ei saa enää ladata. Ota akku pois latauslaitteesta. |
| Palaa | Palaa | Lämpötilahäiriö Akku on liian kuuma (esim. suorassa auringonpaisteessa) tai liian kylmä (alle 0°C) Toimenpide: Ota akku pois ja säilytä sitä 1 päivän ajan huoneenlämmössä (n. 20°C). |

Hävitys



Sähkötyökalut, akut, lisätarvikkeet ja pakkaukset tulee toimittaa ympäristöystävälliseen uusiokäyttöön. Älä heitä sähkötyökaluja tai akkuja/paristoja talousjätteisiin!

Koskee vain EU maita:

Sähkö- ja elektroniikkaromua koskevan EU-direktiivin 2012/19/EU ja sen kansalliseen lainsäädäntöön saattamisen mukaan käyttökelvottomat sähkötyökalut sekä EU-direktiivin 2006/66/EY mukaan vialliset tai loppuun käytetyt akut/paristot on kerättävä erikseen ja toimitettava ympäristöystävälliseen kierrätykseen.

Jos käytöstä poistetut sähkö- ja elektroniikkalaitteet hävitetään epäasianmukaisesti, niiden mahdollisesti sisältämät vaaralliset aineet voivat aiheuttaa haittaa ympäristölle ja ihmisten terveydelle.

Tuotetodokumentaation ja tuotteen mukana toimitettujen papereiden osittainenkin kopiointi tai muu monistaminen on sallittu ainoastaan Einhell Germany AG:n nimenomaisella luvalla.

Oikeus teknisiin muutoksiin pidätetään

Asiakaspalvelutiedot

Meillä on kaikissa takuutodistuksessa mainituissa maissa päteviä asiakaspalvelusta huolehtivia kump-paneita, joiden yhteystiedot löydät takuutodistuksesta. Heidän kautta voit saada kaikki asiakaspalvelut, kuten korjaukset, varaosien ja kulumaosien sekä tarvittavien käyttömateriaalien toimitukset.

Huomaa, että seuraaviin tämän tuotteen osiin kohdistuu käytöstä johtuvaa, luonnollista kulumista, ja että seuraavia osia tarvitaan käyttömateriaaleina.

| Laji | Esimerkki |
|--------------------------------|------------------------------------|
| Kuluvat osat* | Akku, juottokärjet, puhdistussieni |
| Käyttömateriaali / käyttöosat* | Juottotina |
| Puuttuvat osat | |

* ei välttämättä kuulu toimitukseen!

Puutteellisuuksien tai vikojen ilmetessä pyydämme ilmoittamaan virheestä verkossa sivustoon www.Einhell-Service.com. Ole hyvä ja anna vian tarkka kuvaus ja vastaa sen lisäksi joka tapauksessa seuraaviin kysymyksiin:

- Onko laite toiminut jo ainakin kerran, vai oliko se jo alusta lähtien viallinen?
- Havaitsitko jotain erikoista ennen vian ilmenemistä (oireita ennen vikaa)?
- Mikä mielestäsi on laitteessa vikana (pääasiallinen vika)?
Kuvaa tätä toimintavirhettä.

Vsebina

1. Varnostni napotki
2. Opis naprave na obseg dobave
3. Predpisana namenska uporaba
4. Tehnični podatki
5. Pred prvo uporabo
6. Zagon
7. Čiščenje, vzdrževanje in naročanje nadomestnih delov
8. Odstranjevanje in ponovna uporaba
9. Skladiščenje
10. Prikaz polnilnika

Nevarnost!

Pri uporabi naprav je potrebno upoštevati nekaj varnostnih ukrepov, da bi preprečili poškodbe in materialno škodo. Zato skrbno preberite ta navodila za uporabo/varnostne napotke. Le-te dobro shranite tako, da boste imeli zmeraj pri roki potrebne informacije. Če bi napravo izročili drugim osebam, Vas prosimo, da jim izročite tudi ta navodila za uporabo/varnostne napotke. Ne prevzemamo nobene odgovornosti za nezgode ali škodo, ki bi nastale zaradi neupoštevanja teh navodil za uporabo in varnostnih napotkov.

Pojasnilo uporabljenih simbolov (glejte sliko 14)

1. **Nevarnost!** - Da bi zmanjšali tveganje poškodb, preberite navodila za uporabo!
2. **Pozor! Uporabljajte zaščito za ušesa.** Učinkovanje hrupa lahko povzroči izgubo sluha.
3. **Pozor! Uporabljajte protiprašno zaščitno masko.** Pri obdelavi lesa in drugih materialov lahko pride do nastajanja zdravju škodljivega prahu. Materiala, ki vsebuje azbest, ne smete obdelovati!
4. **Pozor! Uporabljajte zaščitna očala.** Med delom nastajajoče iskre ali iz naprave izletajoči delčki, ostružki in prah lahko povzročijo izgubo vida.

1. Varnostni napotki

Odgovarjajoče varnostne napotke lahko preberete v priloženi knjižici!

Opozorilo!

Preberite vse varnostne napotke, navodila, naslove slike in tehnične podatke, s katerimi je to električno orodje opremljeno. Neupoštevanje naslednjih navodil ima lahko za posledico električni udar, požar in/ali hude poškodbe. **Shranite vse varnostne napotke in navodila za kasnejšo uporabo.**

2. Opis naprave na obseg dobave**2.1 Opis naprave (Slika 1+2)**

1. Stikalo za vklop/izklop
2. Prikaz na zaslonu
3. LED zaslon
4. Spajkalnik
5. Spajkalna konica
6. Spajkalna postaja

7. Temperaturna lestvica
8. Držalo za spajkalnik
9. Držalo za spajko
10. Držalo za spajkalne konice
11. Držalo za čistilno gobico
12. Ploščata spajkalna konica
13. Čistilna gobica
14. Spajka
15. Zaščita proti dotikanju

2.2 Obseg dobave

S pomočjo opisanega obsega dobave preverite, ali je artikel popoln. Če deli manjkajo, se najkasneje v 5 delovnih dnevih po nakupu izdelka obrnite na naš servisni center ali na prodajno mesto, kjer ste napravo kupili, in predložite račun. Upoštevajte preglednico garancijskih storitev ob koncu tega navodila.

- Odprite embalažo in previdno vzemite napravo iz embalaže.
- Odstranite embalažni material in embalažne in transportne varovalne priprave (če obstajajo).
- Preverite, če je obseg dobave popoln.
- Preverite morebitne poškodbe naprave in delov pribora, do katerih bi lahko prišlo med transportom.
- Po možnosti shranite embalažo do poteka garancijskega roka.

Nevarnost!

Naprava in embalažni material nista igrača za otroke! Otroci se ne smeje igrati s plastičnimi vrečkami, folijo in malimi deli opreme! Obstaja nevarnost zadušitve in zaužitja takšnih delov materiala!

- Akumulatorska spajkalna postaja
- 2x spajkalna konica
- 1x ploščata spajkalna konica
- 1x spajka
- Originalna navodila za uporabo
- Varnostni napotki

3. Predpisana namenska uporaba

Akumulatorski spajkalnik je namenjen spajkanju električnih povezav, kot so tiskana vezja, upori, kondenzatorji itd., izdelavi in popravilu nakita, umetniških del iz stekla in drugih izdelkov domače obrti.

Ta stroj se lahko uporablja le v skladu z njegovo namembnostjo. Vsaka druga uporaba šteje kot nenamenska nedovoljena uporaba. Za kakršne koli poškodbe ali škodo, ki bi nastale zaradi nedovoljene uporabe, nosi odgovornost uporabnik/upravljalac in ne proizvajalec.

Prosimo, da upoštevate, da naše naprave niso bile konstruirane za namene uporabe v obrtništvu ali industriji. Ne prevzemamo nobene odgovornosti, če je bila naprava uporabljena v obrtništvu ali industriji ter v podobnih dejavnostih.

4. Tehnični podatki

| | |
|-------------------------------|-------------|
| Napajanje | 18 V d.c. |
| Poraba energije | 60 W |
| Čas segrevanja | 60s |
| Najm./najv. temperatura | 205°C/480°C |
| Teža | 0,37 kg |

Omejite hrupnost in vibracije na minimum!

- Uporabljajte samo brezhibne naprave.
- Redno vzdržujte in čistite napravo.
- Vaš način dela prilagodite napravi.
- Ne preobremenjujte naprave.
- Po potrebi dajte napravo v preverjanje.
- Izključite napravo, ko je ne uporabljate.

Pozor!

Tudi, če delate s tem električnim orodjem po predpisih, zmeraj obstaja nekaj ostalih tveganj. Nastopijo lahko sledeče nevarnosti v zvezi s konstrukcijo in izvedbo tega električnega orodja:

1. Poškodbe pljuč, če ne uporabljate primerne protiprašne zaščitne maske.
2. Poškodbe sluha, če ne uporabljate primerne zaščite za ušesa.
3. Zdravstvene težave, ki so posledica tresljajev rok, če dlje časa uporabljate napravo ali, če je ne uporabljate in vzdržujete pravilno.

5. Pred prvo uporabo

5.1 Polnjenje litijevega akumulatorskega vložka (sliki 3-4)

1. Povlecite akumulatorski vložek (a) iz ročaja, ob tem potisnite zaskočno tipko (b) navzdol.
2. Primerjajte, ali se omrežna napetost na tipski tablici ujema z omrežno napetostjo, ki je na voljo. Vključite vtič polnilnika (c) v zidno vtičnico. Zelena lučka LED začne utripati.
3. Akumulatorsko baterijo potisnite na polnilnik.

V točki 10 (prikaz polnilnika) najdete tabelo s pomeni prikaza LED-lučk na polnilniku.

Če polnjenje akumulatorskega vložka ni mogoče, preverite, ali

- je vtičnica pod napetostjo,
- je vzpostavljen brezhiben kontakt na polnilnih kontaktnih polnilne naprave.

Če polnjenje akumulatorskega vložka še vedno ni mogoče,

- pošljite polnilnik in napajalni nastavek
- ter akumulatorski vložek

naši službi za stranke.

Za pravilno pošiljanje se obrnite na našo službo za stranke ali prodajno mesto, kjer ste napravo kupili.

Pri pošiljanju ali odstranjevanju morate akumulatorje oz. akumulatorske naprave posamično zapakirati v plastične vrečke, da ne prihaja do kratkih stikov in požara!

V interesu dolge življenjske dobe baterijskega vložka poskrbite za pravočasno polnjenje baterijskega vložka. To je potrebno v vsakem primeru, če opazite, da moč naprave peša. Baterijskega vložka nikoli ne izpraznite popolnoma. S tem poškodujete baterijski vložek!

5.2 Prikaz kapacitete akumulatorja (slika 5/ pol. e)

Pritisnite na stikalo za prikaz kapacitete akumulatorja (d). Prikaz kapacitete akumulatorja (e) signalizira stanje napolnjenosti akumulatorja s 3 lučkami LED.

Vse 3 LED-lučke svetijo:

Akumulator je do konca napolnjen.

Svetila 2 ali 1 lučka LED

Akumulator je še zadostno napolnjen.

1 lučka LED utripa:

Akumulator je prazen in ga napolnite.

Vse LED-lučke utripajo:

Temperatura akumulatorja ni dosežena. Akumulator odstranite od naprave in ga pustite en dan na sobni temperaturi. Če se napaka ponovno pojavi, je bil akumulator globinsko izpraznjen in je okvarjen. Akumulator odstranite od naprave. Okvarjenega akumulatorja ne smete več uporabljati ali polniti.

5.3 Prikaz na zaslonu (slika 6/pol. 2)

Temperaturo spajkalnika lahko preberete na zaslonu.

Med uporabo se vedno prikazuje trenutna temperatura, zato vrednost temperature vedno nekoliko niha. Vendar je to povsem normalno.

5.4 Prikaz LED (slika 6/pol. 3)

Prikaz LED prikazuje stanje delovanja akumulatorskega spajkalnika.

Izklop:

Akumulatorski spajkalnik je izklopljen.

Utripa rdeče:

Akumulatorski spajkalnik je izklopljen in se ohlaja. Prikaz LED (3) utripa rdeče, dokler se akumulatorski spajkalnik popolnoma ne ohladi, da bi ga lahko varno odložili ali se ga dotaknili.

Sveti rdeče:

Akumulatorski spajkalnik je vklopljen in se segreva na nastavljeno temperaturo.

Sveti zeleno:

Akumulatorski spajkalnik je dosegel nastavljeno temperaturo in je pripravljen za uporabo.

5.5 Menjava spajkalne konice (slika 7-9/pol. 5)

Če želite zamenjati spajkalno konico, odstranite prekrivno matico (f) in držalo konice (g). Zdaj lahko spajkalno konico (5) potegnete naprej in novo spajkalno konico (5) namestite nazaj na grelni element.

Nato držalo za konico ponovno namestite s prekrivno matico in ga z roko močno privijete.

5.6 Držalo za spajkalnik (slika 10/pol. 8)

Če spajkalnika (4) ne potrebujete, ga lahko medtem varno shranite v držalo za spajkalnik (8).

Spajkalnik preprosto vstavite v držalo za spajkalnik (8), kot je prikazano na sliki 10. Zaščita proti dotikanju (15) preprečuje nenameren stik vroče spajkalne konice (5) s prsti ali drugimi predmeti.

5.7 Držalo za spajko (slika 11-13/pol. 9)

Na držalu za spajko (9) lahko shranite kolute spajke širine do 30mm.

Držalo za spajko (9) izvlecite v smeri puščice, kot je prikazano na sliki 11.

Ne vlecite za zgornji del držala za spajko, saj bi se lahko upognilo. Povlecite za spodnji del, na katerem je natisnjena smerna puščica.

Nato namestite kolot spajke in ponovno namestite držalo za spajko (9) v obratnem vrstnem redu.

5.8 Držalo za spajkalne konice (slika 3/pol. 10)

Spajkalne konice, ki jih trenutno ne uporabljate, lahko shranite v držalo za spajkalne konice.

Preprosto jih vstavite v predvidene odprtine.

Ne pritiskajte preveč, sicer se bodo spajkalne konice zelo trdno zataknille v držalu za spajkalne konice in jih morda ne bo mogoče odstraniti, ne da bi jih poškodovali! Prav tako ne smete vstavljeni vročih spajkalnih konic!

5.9 Držalo za čistilno gobico (slika 3/pol. 11)

V držalo za čistilno gobico (11) lahko shranite čistilno gobico (13) ali čistilno žico.

Čistilno gobico (13) je treba pred uporabo navlažiti z zadostno količino vode.

Če čistilna gobica (13) ni navlažena, se med uporabo zažve in jo je treba zamenjati!

6. Zagon

6.1 Stikalo za vklop/izklop (slika 6/pol. 1)

Za vklop akumulatorskega spajkalnika obrnite stikalo za vklop/izklop (1) v smeri urinega kazalca. Kot vodilo lahko uporabite priloženo temperaturno lestvico (7).

Akumulatorski spajkalnik se segreje takoj po vklopu. Pri tem prikaz LED (3) neprekinjeno sveti rdeče.

Ko je nastavljena temperatura dosežena, prikaz LED (3) neprekinjeno sveti zeleno, temperatura pa je prikazana na zaslonu (2). Akumulatorski spajkalnik je zdaj pripravljen za uporabo.

Za izklop akumulatorskega spajkalnika obrnite stikalo za vklop/izklop (1) na »OFF«. Prikaz LED (3) med hlajenjem utripa rdeče.

Če na akumulatorskem spajkalniku več kot 30 minut ne nastavite temperature, se samodejno izklopi. To prepoznate po tem, da prikaz LED (3) utripa rdeče, zaslon (2) pa je izklopljen.

Za ponovno delovanje je treba stikalo za vklop/izklop (1) nastaviti na »OFF« in nato ponovno na zeleno temperaturo.

7. Čiščenje, vzdrževanje in naročanje nadomestnih delov

Nevarnost!

Pred vsemi čistilnimi deli odstranite akumulator.

7.1 Čiščenje

- Zaščitno opremo, zračne reže in ohišje motorja vzdržujte kar se le da v stanju brez prisotnosti prahu in umazanije. Napravo obrišite s suho krpo ali s komprimiranim zrakom pod nizkim pritiskom.
- Priporočamo, da napravo očistite neposredno po vsakem končanem delu.
- Redno čistite napravo z vlažno krpo in nekaj milnice. Ne uporabljajte nobenih čistilnih ali razredčilnih sredstev; le-ta lahko poškodujejo plastične dele naprave. Pazite na to, da ne pride voda v notranjost naprave. Vstop vode v električno napravo povečuje tveganje električnega udara.

7.2 Vzdrževanje

V notranjosti naprave ni nobenih delov, ki bi jih bilo potrebno vzdrževati.

7.3 Naročanje nadomestnih delov:

Pri naročanju nadomestnih delov je potrebno navesti naslednje navedbe:

- Tip naprave
- Art. številko naprave
- Ident- številko naprave
- Številka potrebnega nadomestnega dela

Aktualne cene in informacije najdete na spletni strani www.Einhell-Service.com

8. Odstranjevanje in ponovna uporaba

Naprava se nahaja v embalaži, da ne bi prišlo do poškodb med transportom. Ta embalaža je surovina in s tem ponovno uporabna ali pa jo je možno reciklirati. Naprava in njen pribor sta izdelana iz različnih materialov kot npr. kovine in plastika. Okvarjene naprave ne sodijo med gospodinjske odpadke. Napravo odložite na ustreznem zbirališču, da bo pravilno odstranjena. Če ne poznate primernih zbirališč, se pozanimajte pri svoji občinski upravi.

9. Skladiščenje

Napravo in pribor za napravo skladiščite na temnem, suhem in pred mrazom zaščitenem in za otroke nedostopnem mestu. Optimalna skladiščna temperatura je med 5 in 30 °C. Električno orodje shranjujte v originalni embalaži.

10. Prikaz polnilnika

| Prikaz stanja | | Pomen in ukrepi |
|-----------------|------------------|---|
| Rdeča LED-dioda | Zelena LED-dioda | |
| Izklop | Utripa | Pripravljeno na uporabo Polnilnik je priključen na omrežje in pripravljen na uporabo, akumulator ni v polnilniku |
| Vklop | Izklop | Polnjenje Polnilnik polni akumulator v načinu hitrega polnjenja. Časi polnjenja so navedeni na polnilniku. Opozorilo! Dejanski časi polnjenja se lahko nekoliko razlikujejo od navedenih časov polnjenja glede na obstoječe stanje polnosti. |
| Izklop | Vklop | Akumulator je poln in pripravljen na uporabo. (READY TO GO) Nato se preklopi v blago polnjenje, dokler ni povsem poln. Akumulator pustite v polnilniku približno 15 minut dlje. Ukrep: Akumulator odstranite iz polnilnika. Polnilnik ločite od omrežja. |
| Utripa | Izklop | Prilagodilno polnjenje Polnilnik je v načinu pazljivega polnjenja. Akumulator se pri tem zaradi varnosti počasneje polni in potrebuje več časa. Vzroki so lahko naslednji: - Akumulatorja zelo dolgo niste polnili. - Temperatura akumulatorja ni v idealnem območju. Ukrep: Počakajte do konca postopka polnjenja, akumulator lahko kljub temu polnite naprej. |
| Utripa | Utripa | Napaka Postopek polnjenja ni mogoč. Akumulator je okvarjen. Ukrep: Okvarjenega akumulatorja več ne smete polniti. Akumulator odstranite iz polnilnika. |
| Vklop | Vklop | Motnja temperature Akumulator je prevroč (npr. neposredni sončni žarki) ali prehladen (pod 0 °C). Ukrep: Akumulator odstranite in ga za 1 dan shranite pri sobni temperaturi (pribl. 20 °C). |

Odlaganje



Poskrbite za okolju prijazno recikliranje električnih orodij, akumulatorskih baterij, pribora in embalaž. Električnih orodij in akumulatorskih/običajnih baterij ne smete odvreči med gospodinjske odpadke!

Zgolj za države Evropske unije:

V skladu z Direktivo 2012/19/EU o odpadni električni in elektronski opremi in njenim prenosom v nacionalno zakonodajo se morajo odslužena električna orodja zbirati ločeno in odstraniti na okolju prijazen način.

Prav tako se morajo v skladu z Direktivo 2006/66/ES pokvarjene ali odslužene akumulatorske baterije in baterije za enkratno uporabo zbirati ločeno in odstraniti na okolju prijazen način. Odpadna električna in elektronska oprema, ki ni zavržena strokovno, lahko negativno vpliva na okolje in zdravje ljudi, saj morda vsebuje nevarne snovi.

Ponatis ali kakršnokoli razmnoževanje dokumentacije in spremljajočih papirjev o proizvodu, tudi po izvlečkih, je dovoljeno samo z izrecnim soglasjem Einhell Germany AG.

Pridržana pravica do tehničnih sprememb

Servisne informacije

V vseh državah, ki so navedene v garancijski listini, sodelujemo s kompetentnimi servisnimi partnerji, katerih kontakti so razvidni iz garancijske listine. Na voljo so vam za vse potrebne servisne storitve, kot so popravila, oskrba z nadomestnimi in obrabnimi deli ali oskrba s potrošnimi materiali.

Upoštevajte, da so nekateri deli tega izdelka izpostavljeni naravni obrabi zaradi uporabe oz. da so nekateri deli potrošni material.

| Kategorija | Primer |
|---------------------------------|---|
| Obrabni deli* | Akumulatorska baterija, spajkalne konice, čistilna gobica |
| Obrabni material/ obrabni deli* | Spajka |
| Manjkajoči deli | |

* ni nujno, da je v obsegu dobave!

Pri pomanjkljivostih ali napakah vas prosimo, da napako prijavite na www.Einhell-Service.com. Napako kar najbolj natančno opišite in v vsakem primeru odgovorite na naslednja vprašanja:

Odgovorite na naslednja vprašanja:

- Je naprava nekoč delovala, ali je bila od vsega začetka okvarjena?
- Ste pred okvaro opazili kaj neobičajnega (simptom ali okvaro)?
- Kaj na napravi po vašem mnenju ne dela (glavni znak)?
Opišite to napačno delovanje.

Tartalomjegyzék

1. Biztonsági utasítások
2. A készülék leírása és a szállítás terjedelme
3. Rendeltetésszerű használat
4. Technikai adatok
5. Beüzemeltetés előtt
6. Üzembevétel
7. Tisztítás, karbantartás és pótalkatrészmegrendelés
8. Megsemmisítés és újrahasznosítás
9. Tárolás
10. A töltőkészülék kijelzése

Veszély!

A készülékek használatánál, a sérülések és a károk megakadályozásának az érdekébe be kell tartani egy pár biztonsági intézkedést. Ezért ezt a használati utasítást / biztonsági utasításokat gondosan átolvasni. Őrizze ezeket jól meg, azért hogy mindenkor a rendelkezésére álljanak az információk. Ha más személyeknek adná át a készüléket, akkor kérjük kézbesítse ki vele együtt ezt a használati utasítást / biztonsági utasításokat is. Nem vállalunk felelőséget olyan balesetekért vagy károkért, amelyek ennek az utasításnak és a biztonsági utasításoknak a figyelmen kívül hagyásából keletkeznek.

A használt szimbólumok magyarázata

(lásd a 14-es képet)

- Veszély!** - Sérülés veszélyének a lecsökkenéséhez olvassa el a használati utasítást.
- Vigyázat! Hordjon egy zajcsökkentő fülvédőt.** A zaj behatása hallásvesztéshez vezethet.
- Vigyázat! Viseljen egy porvédőálarcot.** Fa és más anyagok megdolgozásánál az egészségre káros por keletkezhet. Azbeszt tartalmú anyagokat nem szabad megmunkálni!
- Vigyázat! Hordjon egy védőszemüveget.** Munka közben keletkező szikrák vagy a készülékből kipattanó szillánk, forgács vagy a keletkező por vakulást okozhat.

1. Biztonsági utasítások

A megfelelő biztonsági utasítások a mellékelt füzetecskében találhatóak!

Figyelmeztetés!

Olvasson minden biztonsági utasítást, utalást, képleírást és technikai adatot végig, amelyekkel ez az elektromos szerszám el van látva. A következő utasítások betartásán belüli mulasztások áramütést, tüzet és/vagy súlyos sérüléseket okozhatnak.

Őrizze meg az összes biztonsági utasításokat és utalásokat a jövőre nézve.

2. A készülék leírása és a szállítás terjedelme

2.1 A készülék leírása (képek 6)

- Be-/ Kikapcsoló
- Kijelző képernyő
- LED – kijelző
- Forrasztópáka
- Forrasztóhegy
- Forrasztóállomás
- Hőmérséklet skála
- Forrasztópáka tartó
- Forrasztóóon tartó
- Forrasztóhegyek tartója
- Tisztító szivacs tartó
- Lapos forrasztóhegy
- Tisztító szivacs
- Forrasztóóon
- Érintésvédelem

2.2 A szállítás terjedelme

Kérjük a leírt szállítási terjedelem alapján leellenőrizni a cikk teljességét. Hiányzó részek esetén forduljon a cikk vásárlása után legkésőbb 5 munkanapon belül egy érvényes vásárlási igazolás felmutatása mellett a szervízközponthoz vagy a eladóhelyhez, ahol vette a készüléket. Kérjük vegye ehhez figyelembe az utasítás végén a szervíz-információkban található szavatossági táblázatot.

- Nyissa ki a csomagolást és vegye ki óvatosan a készüléket a csomagolásból.
- Távolítsa el a csomagolási anyagot valamint a csomagolási- / és szállítási biztosítékot (ha létezik).
- Ellenőrizze le, hogy teljes a szállítás terjedelme.
- Ellenőrizze le a készüléket és a tartozékrészeket szállítási károokra.
- Ha lehetséges, akkor őrizze meg a csomagolást a garanciaidő lejáratának a végéig.

Veszély!

A készülék és a csomagolási anyag nem gyerekjáték! Nem szabad a gyerekeknek a műanyagtasakkal, fóliákkal és aprórészekkel játszaniuk! Fennáll a lenyelés és a megfulladás veszélye!

- Akkus-forrasztóállomás
- 2X Forrasztóhegy
- 1X Lapos forrasztóhegy
- 1X Forrasztóóon
- Eredeti használati utasítás

- Biztonsági utasítások

3. Rendeltetésszerű használat

Az akkus forrasztópáka elektromos csatlakozások, például nyomtatott áramköri lapok, ellenállások, kondenzátorok és hasonlóak forrasztására, ékszerszek, üveg műalkotások és egyéb kézműves darabok gyártására és javítására van előrelátva.

A készüléket csak rendeltetése szerint szabad használni. Ezt túlhaladó bármilyen használat, nem számít rendeltetésszerűnek. Ebből adódó bármilyen kárért vagy bármilyen fajta sérülésért a használó ill. a kezelő felelős és nem a gyártó.

Kérjük vegye figyelembe, hogy a készülékeink rendeltetésük szerint nem az ipari, kézműipari vagy gyári használatra lettek konstruálva. Nem vállalunk szavatosságot, ha a készülék ipari, kézműipari vagy gyári üzemek területén valamint egyenértékű tevékenységek területén van használva.

4. Technikai adatok

| | |
|-----------------------------|-------------|
| Feszültségellátás | 18V d.c. |
| Teljesítményfelvétel | 60W |
| Felmelegedési idő | .60s |
| Min./Max. hőmérséklet | 205°C/480°C |
| Súly | 0,37kg |

Csökkentse le a zajkibocsátást és a vibrálást egy minimumra!

- Csak kifogástalan készülékeket használni.
- A készüléket rendszeresen karbantartani és megtisztítani.
- Illessze a munkamódját a készülékhez.
- Ne terhelje túl a készüléket.
- Hagyja adott esetben leellenőrizni a készüléket.
- Kapcsolja ki a készüléket, ha nem használja.
- Hordjon kesztyűket.

Vigyázat!

Fennmaradt rizikók

Akkor is ha előírás szerint kezeli az elektromos szerszámot, mégis maradnak fennmaradó rizikók. Ennek az elektromos szerszámnak az építésmódjával és kivitelzésével kapcsolatban a következő veszélyek léphetnek fel:

1. Tüdőkárok, ha nem visel megfelelő porvédő-maszkot.
2. Hallás károsodás, ha nem visel megfelelő zajcsökkentő fülvédőt.
3. Egészségi károk, amelyek a kéz-kar-rezgésekből adódnak, ha a készülék hosszabb ideig használva lesz, vagy ha nem lesz szabályszerűen vezetve és karbantartva.

5. Beüzemeltetés előtt

5.1 A LI-akku-csomag töltése (képek 3-tól – 4-ig)

1. Kihúzni az akku-csomagot (a) a kézi markolatból, ennél lefelé nyomni a rögzítő gombot (b).
2. Hasonlítsa össze, hogy a típustáblán megadott hálózati feszültség, megegyezik e a fennálló hálózati feszültséggel. Dugja a töltőkészülék (c) hálózati csatlakozóját a dugaszoló aljzatba. A zöld LED elkezd pislogni.
3. Tolja az akkut a töltőkészülékre.

A 10-as pont (a töltőkészülék kijelzése) alatt egy táblázat található a töltőkészüléken levő LED jelzések jelentéseivel.

Ha az akku-csomag töltése nem lenne lehetséges, akkor kérjük vizsgálja meg,

- hogy a hálózati aljzatban fenn áll e hálózati feszültség.
- hogy a töltőkészülék töltőkontaktusain kifogástalan e a kontaktus.

Ha az akku-csomag töltése még mindig nem lenne lehetséges, akkor kérjük,

- a töltőkészüléket és a töltőadaptert
 - és az akku-csomagot
- a vevőszolgálatunkhoz beküldeni.

Egy szakszerű elküldéséhez kérjük kontaktálja a vevőszolgálatunkat vagy az eladó helyet, ahol vásárolta a készüléket.

Az akkuk ill. akkus készülékek elküldésénél vagy megsemmisítésénél vegye figyelembe, hogy rövidzárlat és tűz elkerüléséhez ezek külön külön legyenek műanyagtasakokban becsomagolva!

Az akku-csomag hosszú élettartamának az érdekében gondoskodnia kellene az akku-csomag időbeni újbuli feltöltéséről. Ez minden esetben

akkor szükséges, ha megállapítaná, hogy a készülék teljesítménye alábbhagy. Ne merítse ki sohasem teljesen az akku-csomagot. Ez az akku-csomag defektusához vezet!

5.2 Akku-kapacitás jelző (5-os kép/poz. e)

Nyomja meg az akku-kapacitás jelző (d) kapcsolóját. A 3 LED által szignalizálja az akku-kapacitás jelző (e) az akku töltésállapotát.

Mind a 3 LED világít:

Az akku teljesen fel van töltve.

2 vagy 1 LED világít:

Az akku elegendő fennmaradt töltéssel rendelkezik.

1 LED pislog:

Üres az akku, töltse fel az akkut.

Minden LED villog:

Alul van lépve az akku hőmérséklete. Távolítsa el az akkut a készülékről és hagyja az akkut egy napig szobahőmérsékletnél lehűlni. Ha újra fellép a hiba, akkor mélyre le lett merítve az akku és defektes. Távolítsa el az akkut a készülékről. Egy defektes akkut nem szabad többet használni ill. nem szabad többet tölteni.

5.3 Kijelző képernyő (6-os kép/poz. 2)

A forrasztópáka hőmérséklete leolvasható a kijelző képernyőn. Használat közben mindig ki lesz mutatva az aktuális hőmérséklet, ezért a hőmérsékleti érték mindig enyhén ingadozik. Ez azonban teljesen normális.

5.4 LED-kijelzés (6-os kép/poz. 3)

A LED-kijelző jelzi az akkus forrasztópáka működési állapotát.

Ki:

Az akkus forrasztópáka ki van kapcsolva.

Pirosan villog:

Az akkus forrasztópáka ki van kapcsolva, és jelenleg lehűl.

A LED-kijelző (3) addig villog, amíg az akkus forrasztópáka teljesen le nem hűl, és így biztonságosan elrakható vagy megérintható.

Pirosan világít:

Az akkus forrasztópáka be van kapcsolva, és felmelegszik a beállított hőmérsékletre.

Zölden világít:

Az akkus forrasztópáka elérte a beállított hőmérsékletet, és használatra kész.

5.5 A forrasztóhegy cseréje (képek 7-től - 9-ig/poz. 5)

A forrasztóhegy cseréjéhez távolítsa el a hollandi anyát (f) a hegytartóval (g) együtt. Most a forrasztóhegy (5) előre lehúzható, és az új forrasztóhegy (5) ismét feltehető a fűtélelemre.

Ezután szerelje ismét fel a hegytartót a hollandi anyával és húzza meg kézfeszesen.

5.6 Forrasztópáka tartó (10-es kép /poz. 8)

Ha nincs szükség a forrasztópáka (4) használatára, akkor az átmenetileg biztonságosan tárolható a forrasztópáka tartójában (8).

Ehhez egyszerűen dugja be a forrasztópákát a forrasztópáka tartójába (8) a 10-es kép szerint. Az érintkezővédelem (15) megakadályozza, hogy a forró forrasztóhegyet (5) ujjaival vagy más tárggyal véletlenül megérintse.

5.7 Forrasztóon tartó (képek 11-től - 13-ig / poz. 9)

A forrasztótartón (9) legfeljebb 30 mm szélességű forrasztóon tekercseket tárolhat.

Ehhez húzza le a forrasztótartót (9) a nyíl irányába a 11-es kép szerint.

Ne húzza ennél a forrasztóon tartó felső részét, mert ez azáltal meggyöngyülhet. Ehelyett húzza meg az alsó részt, ahol az iránynyíl van nyomtatva.

Ezután szerelje fel a forrasztóon tekercset, és fordított sorrendben szerelje vissza a forrasztóon tartót (9).

5.8 A forrasztóhegyek tartója (3-as kép/poz. 10)

A forrasztóhegy-tartón tárolni lehet a jelenleg nem használt forrasztóhegyeket.

Ehhez egyszerűen dugja be őket az előrelátott nyílásokba.

Ne gyakoroljon ennél nagy nyomást, különben a forrasztóhegyek nagyon szilárdan beragadnak a forrasztóhegyek tartójába, és előfordulhat, hogy nem lehet őket többé eltávolítani anélkül, hogy megsérülnének! Ezenkívül nem szabad forró for-

rasztóhegyeket bedugni!

5.9 A tisztító szivacs tartója (3-as kép/poz. 11)

A tisztítószivacs tartójában (11) tárolhat egy tisztítószivacsot (13) vagy alternatív egy tisztítóhuzalt.

Használat előtt a tisztítószivacsot (13) elegendő vízzel meg kell nedvesíteni.

Ha a tisztítószivacs (13) nincs megnedvesítve, használat közben megég, és ki kell cserélni!

6. Üzembevétele

6.1 Be-/ kikapcsoló (6-os kép/poz. 1)

Az akkus forrasztópáka bekapcsolásához forgassa el a be-/kikapcsolót (1) az óramutató járásával megegyező irányba. Ennél igazodásként lehet használni a mellékelt hőmérsékleti skálát (7). Bekapcsolás után az akkus forrasztópáka azonnal felmelegszik. Ennél a LED kijelző (3) folyamatosan pirosan világít.

A beállított hőmérséklet elérésekor a LED kijelző (3) folyamatosan zölden világít, és a hőmérséklet megjelenik a kijelzőn képernyőn (2). Az akkus forrasztópáka most használatra kész.

Az akkus forrasztópáka kikapcsolásához fordítsa a be-/kikapcsoló gombot (1) az „OFF” állásba. A LED kijelző (3) pirosan villog lehűtés közben.

Ha az akkus forrasztópákán 30 percnél tovább nem kerül hőmérséklet beállításra sor, akkor az automatikusan kikapcsol. Ez felismerhető arról, hogy a LED-kijelző (3) pirosan villog, és a képernyő (2) ki lesz kapcsolva.

A működés újraaktiválásához a be-/kikapcsolót (1) „OFF” állásba kell állítani, majd vissza kell állítani a kívánt hőmérsékletre.

7. Tisztítás, karbantartás és pótalkatrészmegrendelés

Veszély!

Minden tisztítási munka előtt kihúzni az akkut.

7.1 Tisztítás

- Tartsa a védőberendezéseket, szellőztető réseket és a gépházat annyira por- és piszokmentesen, amennyire csak lehet. Dörzsölje le a készüléket egy tiszta posztóval vagy pedig fújja ki alacsony nyomás alatt sűrített levegővel.
- Ajánljuk, hogy minden használat után azonnal kitisztítsa a készüléket.
- A készüléket rendszeresen egy nedves posztóval és egy kevés kenőszappannal megtisztítani. Ne használjon tisztító vagy oldó szereket; ezek megtámadhatják a készülék műanyagrészeit. Ügyeljen arra, hogy ne kerüljön víz a készülék belsejébe. A víz elektromos készülékbe való behatolása megnöveli az áramcsapás veszélyét.

7.2 Karbantartás

A készülék belsejében nem található további karbantartandó rész.

7.3 A pótalkatrész megrendelése:

Pótalkatrész megrendésénél a következő adatokat kellene megadni:

- A készülék típusát
- A készülék cikk-számát
- A készülék ident- számát
- A szükséges pótalkatrész pótalkatrész számát

Aktuális árak és információk a

www.Einhell-Service.com alatt találhatóak.

8. Megsemmisítés és újrahaznosítás

A szállítási károk megakadályozásához a készülék egy csomagolásban található. Ez a csomagolás nyersanyag és ezáltal ismét felhasználható vagy pedig visszavezethető a nyersanyag körforgáshoz. A készülék és annak a tartozékai különböző anyagokból állnak, mint például fémből és műanyagokból. Defektes készülékek nem tartoznak a házi hulladékok közé. Szakszerű megsemmisítéshez le kellene adni a készüléket egy megfelelő gyűjtőhelyen. Ha nem ismer gyűjtőhelyeket, akkor érdeklődjön utána a községi önkormányzatnál.

9. Tárolás

A készüléket és a készülék tartozékait egy sötét, száraz és fagymentes valamint gyerekek számára nem hozzáférhető helyen tárolni. Az optimális tárolási hőmérséklet 5 és 30 °C között van. Az elektromos szerszámot az eredeti csomagolásban őrizni.

10. A töltőkészülék kijelzése

| Kijelzési státusz | | Jelentés és teendők |
|-------------------|----------|---|
| Piros LED | Zöld LED | |
| Ki | Pislog | Üzemkészlenlét Rá van kapcsolva a töltőkészülék a hálózatra és üzemkész, az akku nincs a töltőkészülékben |
| Be | Ki | Töltés A töltőkészülék a gyorstöltési üzemben tölti az akkut A megfelelő töltési idők direkt a töltőkészüléken találhatóak. Utasítás! A fennálló akkutöltéstől függően valamennyire eltérhetnek a valódi töltési idők a megadott töltési időktől. |
| Ki | Be | Az akku fel van töltve és használatra kész. (READY TO GO) Azután a teljes feltöltésig kímélő töltésre kapcsol át. Hagyja ehhez az akkut körülbelül 15 percel tovább a töltőkészüléken. Teendő: Távolítsa el az akkut a töltőkészülékből. Válassza le a töltőkészüléket a hálózatról. |
| Pislog | Ki | Alkalmazkodó töltés A töltőkészülék a kíméletes töltési módban van. Ennél az akku biztonsági okokból lassabban lesz töltve és több időre van szükség. Ennek a következők lehetnek az okai: - Az akku nagyon hosszú ideig nem lett töltve. - Az akkuhőmérséklet nincs az ideális téren belül. Teendő: Várja meg amíg le nem zárult a töltési folyamat, az akkut ennek ellenére tovább lehet tölteni. |
| Pislog | Pislog | Hiba Nem lehetséges tovább a töltési folyamat. Defektes az akku. Teendő: Egy defektes akkut nem szabad többet tölteni. Távolítsa el az akkut a töltőkészülékből. |
| Be | Be | Hőmérsékletzavar Túl forró az akku (például direkti napsugárzás) vagy túl hideg (0° C alatt) Teendő: Vegye ki az akkut és tárolja 1 napig szobahőmérsékletnél (cca. 20° C). |

Ártalmatlanítás



Az elektromos kéziszerszámokat, az akkumulátorokat, a tartozékokat és a csomagolást a környezetvédelmi szempontoknak megfelelően kell a környezetbarát újrahasznosításhoz szétválogatni, előkészíteni. Ne dobja ki az elektromos kéziszerszámokat és az akkumulátorokat/elemeket a háztartási szemétkbe!

Csak az EU tagországok számára:

Az elektromos és elektronikus berendezések hulladékairól szóló 2012/19/EU európai irányelvnek és a nemzeti jogba való átültetésének megfelelően a már nem használható elektromos kéziszerszámokat és a 2006/66/EK európai irányelvnek megfelelően a már nem használható akkumulátorokat/ elemeket külön kell gyűjteni, és a környezetvédelmi szempontoknak megfelelően kell ártalmatlanítani, újrafelhasználásra leadni. Helytelen ártalmatlanítás esetén a már használhatatlan elektromos és elektronikus készülékek a bennük található veszélyes anyagok következtében káros hatással lehetnek a környezetre és az emberek egészségére.

A termékek dokumentációjának és a kisérőpapírjainak az utánnymtatása vagy egyéb sokszorosítása, kivonatosan is csak az Einhell Germany AG kihangsúlyozott beleegyezésével engedélyezett.

Technikai változtatások jogát fenntartva

Szervíz-információk

A garanciaokmányokban megnevezett minden országban kompetens szervíz-partnereket tartunk fenn, akik kontaktusi lehetőségét kérjük vegye ki a garanciaokmányból. Ezek minden szervíz-ügyben mint javítás, pótalkatrész- és gyorsan kopó rész-ellátás vagy a fogyóeszközök megrendelhetőségével kapcsolatban a rendelkezésére állnak.

Figyelembe kell venni, hogy ennél a terméknél a következő részek már használat szerinti vagy természetes kopásnak vannak alávetve ill. a következő részekre van mint fogyóeszközökre szükség.

| Kategória | Példa |
|---------------------------|--|
| Gyorsan kopó részek* | Akku, forrasztóhegyek, tisztítószivacs |
| Fogyóeszköz/ fogyórészek* | Forrasztóón |
| Hiányzó részek | |

* nincs okvetlenül a szállítás terjedelmében!

Hiányok vagy hibák esetén kérjük a hibaesetet a www.Einhell-Service.com alatt bejelenteni. Kérjük ügyeljen egy pontos hibaleírásra és felelje meg mindenesetre a következő kérdéseket:

- Működött már egyszer a készülék, vagy elejétől kezdve már defekt volt?
- Feltűnt Önnek a defekt fellépése előtt valami a készüléken (tünet a defekt előtt)?
- Az Ön véleménye szerint mi a készülék hibás működése (főtünet)?
Írja le ezt a hibás működést.

Cuprins

1. Indicații de siguranță
2. Descrierea aparatului și cuprinsul livrării
3. Utilizarea conform scopului
4. Date tehnice
5. Înainte de punerea în funcțiune
6. Punerea în funcțiune
7. Curățirea, întreținerea și comanda pieselor de schimb
8. Eliminarea și reciclarea
9. Lagăr
10. Afișajul aparatului de încărcat

Pericol!

La utilizarea aparatelor trebuie respectate câteva măsuri de siguranță, pentru a evita accidentele și daunele. De aceea, citiți cu grijă instrucțiunile de utilizare/indicațiile de siguranță. Păstrați aceste materiale în bune condiții, pentru ca aceste informații să fie disponibile în orice moment. Dacă predați aparatul altor persoane, înmânați-le și aceste instrucțiuni de utilizare /indicații de siguranță. Nu ne asumăm nici o răspundere pentru accidente sau daune care rezultă din nerespectarea acestor instrucțiuni de utilizare și a indicațiilor de siguranță.

Explicarea simbolurilor utilizate (a se vedea figura 14)

1. **Pericol!** – Citiți manualul de utilizare pentru a reduce riscul producerii unui accident.
2. **Atenție! Purtați protecție antifonică.** Expunerea la zgomot poate provoca pierderea auzului.
3. **Atenție! Purtați mască de protecție împotriva prafului.** La prelucrarea lemnului și a altor materiale se poate produce praf dăunător sănătății. Este interzisă prelucrarea materialelor cu conținut de azbest!
4. **Atenție! Purtați ochelari de protecție.** Scânteele produse în timpul lucrului, schijele sau așchiile ieșite din aparat și praful rezultat pot provoca pierderea vederii.

1. Indicații de siguranță

Indicațiile de siguranță corespunzătoare le găsiți în broșura anexată!

Avertisment!

Citiți toate indicațiile de siguranță, instrucțiunile și țineți cont de imaginile și datele tehnice care însoțesc acest aparat electric.

Nerespectarea următoarelor instrucțiuni pot duce la electrocutare, incendiu și/sau răniri grave.

Păstrați toate instrucțiunile și indicațiile de siguranță pentru viitor.

2. Descrierea aparatului și cuprinsul livrării

2.1 Descrierea aparatului (Fig. 1+2)

1. Întrerupător pornire/oprire
2. Display
3. Afișaj LED
4. Ciocan de lipit
5. Vârf de lipit
6. Stație de lipit
7. Scală de temperatură
8. Suport pentru ciocanul de lipit
9. Suport pentru zinc de lipit
10. Suport pentru vârfuri de lipit
11. Suport pentru burete de curățare
12. Vârf de lipit plat
13. Burete de curățare
14. Zinc de lipit
15. Protecție contra atingerii

2.2 Cuprinsul livrării

Vă rugăm să verificați integralitatea articolului în baza cuprinsului livrării descris. În cazul în care lipsesc piese, vă rugăm să vă adresați în interval de maxim 5 zile lucrătoare de la cumpărarea articolului la centrul nostru de service sau la magazinul la care ați achiziționat aparatul, prezentați în acest caz un bon de cumpărare valabil. Vă rugăm să țineți cont de tabelul de garanție cuprins în informațiile de service din capătul instrucțiunilor de utilizare.

- Deschideți ambalajul și scoateți aparatul cu grijă.
- Îndepărtați ambalajul, precum și siguranțele de ambalare și de transport (dacă există).
- Verificați dacă livrarea este completă.
- Controlați aparatul și accesoriile dacă nu prezintă pagube de transport.
- Păstrați ambalajul după posibilitate, până la expirarea duratei de garanție.

Pericol!

Aparatul și ambalajul nu sunt jucării pentru copii! Copiii le este interzis să se joace cu pungi din material plastic, folii și piese mici! Există pericolul de înghițire și sufocare!

- Stație de lipit cu acumulator
- 2x Vârf de lipit
- 1x Vârf de lipit plat
- 1x Zinc de lipit
- Instrucțiuni de utilizare originale
- Indicații de siguranță

3. Utilizarea conform scopului

Ciocanul de lipit cu acumulator este destinat pentru lipirea conexiunilor electrice, cum ar fi, de exemplu, plăci de circuite, rezistențe, condensatoare etc., precum și pentru fabricarea și repararea bijuteriilor, opere de artă din sticlă și alte obiecte de artizanat.

Aparatul poate fi utilizat numai în conformitate cu scopul pentru care a fost creat. Orice utilizare care depășește acest domeniu este considerată neconformă. Pentru eventualele daune sau accidente de orice tip rezultate ca urmare a utilizării neconforme a aparatului răspunde utilizatorul/operatorul și nu producătorul.

Vă rugăm să țineți de asemenea cont de faptul că aparatele noastre nu sunt construite pentru utilizare în scopuri meșteșugărești sau industriale. Nu ne asumăm nicio răspundere pentru eventualele probleme survenite ca urmare a utilizării aparatului în întreprinderi lucrative, meșteșugărești sau industriale precum și în alte activități similare.

4. Date tehnice

| | |
|----------------------------|-------------|
| Sursă de alimentare | 18 V c.c. |
| Puterea consumată | 60 W |
| Timp de încălzire | 60 s |
| Temperatura min./max. | 205°C/480°C |
| Greutate | 0,37 kg |

Limitați zgomotul și vibrațiile la un nivel minim.

- Utilizați numai aparate în stare ireproșabilă.
- Întrețineți și curățați aparatul cu regularitate.
- Adaptați modul dvs. de lucru aparatului.
- Nu suprasolicitați aparatul.
- Dacă este necesar, lăsați aparatul să fie verificat.
- Decuplați aparatul, atunci când acesta nu este utilizat.

Atenție!

Riscuri reziduale

Riscurile reziduale nu pot fi eliminate complet, chiar dacă manipulați această sculă electrică în mod regulamentar. Următoarele pericole pot apărea, dependente de tipul constructiv și execuția acestei scule electrice:

1. Afecțiuni pulmonare, în cazul în care nu se

poartă mască de protecție împotriva prafului adecvată.

2. Afecțiuni auditive, în cazul în care nu se poartă protecție antifonică corespunzătoare.
3. Afecțiuni ale sănătății rezultate din vibrația mână-braț, în cazul utilizării timp mai îndelungat a aparatului sau a utilizării și întreținerii sale necorespunzătoare.

5. Înainte de punerea în funcțiune

5.1 Încărcarea pachetului de acumulatori Li (Fig. 3-4)

1. Scoateți pachetul de acumulatori (a) din mâner, apăsând tasta de blocare (b) în jos.
2. Comparați dacă tensiunea de rețea indicată pe plăcuța indicatoare corespunde cu tensiunea existentă în rețea. Introduceți ștecherul de rețea al încărcătorului (c) în priză. LED-ul verde începe să lumineze intermitent.
3. Împingeți acumulatorul pe încărcător.

La punctul 10 (Afișajul aparatului de încărcat) găsiți un tabel cu semnificațiile afișajului LED-urilor pe aparatul de încărcat.

Dacă nu este posibilă încărcarea pachetului de acumulatori, vă rugăm să verificați

- dacă priza este alimentată cu curent electric.
- dacă există un contact perfect la contactele de încărcare ale aparatului de încărcat.

Dacă totuși nu este posibilă încărcarea pachetului de acumulatori, vă rugăm să trimiteți

- încărcătorul și adaptorul de încărcare
- și pachetul de acumulatori service-ului nostru pentru clienți.

În scopul unei expedieri corespunzătoare, vă rugăm să contactați serviciul nostru pentru clienți sau magazinul la care ați achiziționat aparatul.

Țineți cont la expedierea sau eliminarea acumulatorilor resp. a aparatelor cu acumulator, ca acestea să fie ambalate separat în pungi din material plastic, pentru a evita un scurt-circuit sau incendiu!

În interesul unei durate îndelungate de utilizare a pachetului de acumulatori trebuie să asigurați încărcarea la timp a pachetului de acumulatori. Acest lucru este necesar în orice caz atunci când

constatați că puterea aparatului scade. Nu descărcați niciodată complet pachetul de acumulatori. Acest lucru duce la defectarea pachetului de acumulatori!

5.2 Afișarea capacității acumulatorului (Fig. 5/Poz. e)

Apăsați comutatorul pentru afișarea capacității acumulatorului (d). Afișajul capacității acumulatorului (e) vă semnalizează nivelul de încărcare al acumulatorului în baza a 3 LED-uri.

Toate 3 LED-urile luminează:

Acumulatorul este complet încărcat.

Se aprind 2 LED-uri sau numai unul

Acumulatorul mai are rezerve suficiente.

1 LED clipește:

Acumulatorul este gol, încărcați acumulatorul.

Toate LED-urile clipesc:

Temperatura acumulatorului este prea scăzută. Îndepărtați acumulatorul din aparatul de încărcat și lăsați-l o zi la temperatura camerei. În cazul în care defecțiunea persistă, acumulatorul este descărcat profund și este defect. Îndepărtați acumulatorul din aparatul de încărcat. Încărcarea și utilizarea unui acumulator defect este interzisă.

5.3 Display (Fig. 6/Poz. 2)

Temperatura ciocanului de lipit poate fi citită pe display.

În timpul utilizării este afișată întotdeauna temperatura curentă, motiv pentru care valoarea temperaturii fluctuează întotdeauna ușor. Acest lucru este însă complet normal.

5.4 Afișaj LED (Fig.6/Poz. 3)

Afișajul LED indică starea de funcționare a ciocanului de lipit cu acumulator.

Stins:

Ciocanul de lipit cu acumulator este oprit.

Roșu intermitent:

Ciocanul de lipit cu acumulator a fost oprit și se răcește momentan.

Afișajul LED (3) clipește roșu până când ciocanul de lipit cu acumulator s-a răcit complet și, prin urmare, poate fi depozitat sau atins în siguranță.

Roșu continuu:

Ciocanul de lipit cu acumulator este pornit și se încălzește momentan până la temperatura setată.

Verde continuu:

Ciocanul de lipit cu acumulator a atins temperatura setată și este gata de utilizare.

5.5 Schimbarea vârfului de lipit (Fig. 7- 9/ Poz. 5)

Pentru schimbarea vârfului de lipit, scoateți piulița olandeză (f) împreună cu suportul vârfului (g). Acum vârful de lipit (5) poate fi tras în față și noul vârful de lipit (5) poate fi așezat înapoi pe elementul de încălzire.

După aceea asamblați din nou suportul vârfului de lipit și piulița olandeză și strângeți-l cu mâna.

5.6 Suport pentru ciocanul de lipit (Fig. 10/ Poz. 8)

Atunci când ciocanul de lipit (4) nu este folosit, acesta poate fi așezat în siguranță în suportul ciocanului de lipit (8).

Pentru aceasta, introduceți pur și simplu ciocanul de lipit în suportul ciocanului de lipit (8), așa cum este indicat în figura 10. Protecția la atingere (15) previne contactul accidental al vârfului de lipit fierbinte (5) cu degetele sau alte obiecte.

5.7 Suport pentru zincul de lipit (Fig. 11-13/ Poz. 9)

Pe suportul pentru zincul de lipit (9) puteți așeza bobine de zinc de lipit cu o lățime de până la 30 mm.

Pentru aceasta, scoateți suportul pentru zincul de lipit în direcția săgeții, așa cum este indicat în figura 11.

Nu trageți de partea superioară a suportului pentru zincul de lipit, deoarece acest lucru îl poate îndoi. Trageți în schimb de partea inferioară unde este imprimată săgeata de direcție.

Montați apoi bobina de zinc de lipit și montați din nou suportul pentru zinc de lipit (9) în ordine inversă.

5.8 Suport pentru vârfuri de lipit (Fig. 3/Poz. 10)

În suportul pentru vârfuri de lipit puteți păstra vârfuri de lipit care nu sunt utilizate actual.

Introduceți-le pur și simplu în deschiderile prevăzute în acest sens.

Nu exercitați o presiune prea mare, deoarece vârfurile de lipit se vor bloca foarte strâns în suportul pentru vârfuri de lipit și nu ar mai putea fi îndepărtate fără a le deteriora! De asemenea, nu este permisă introducerea vârfurilor de lipit fierbinți în suport!

5.9 Suport pentru buretele de curățare (Fig. 3/Poz. 11)

În suportul pentru burete de curățare (11) puteți depozita un burete de curățare (13) sau, alternativ, o sârmă de curățare.

Înainte de utilizare, buretele de curățare (13) trebuie umezit cu apă suficientă.

Dacă buretele de curățare (13) nu este umezit, acesta se va arde în timpul utilizării și trebuie înlocuit!

6. Punerea în funcțiune

6.1 Întrerupător pornire/oprire (Fig. 6/Poz. 1)

Pentru pornirea ciocanului de lipit cu acumulator, rotiți întrerupătorul pornire/oprire (1) în sensul acelor de ceasornic. Puteți folosi scala de temperatură (7) atașată ca ghid.

După pornire, ciocanul de lipit cu acumulator se încălzește imediat. Afișajul LED (3) luminează roșu continuu.

Când temperatura setată este atinsă, afișajul LED (3) se aprinde verde continuu și temperatura este afișată pe display (2). Ciocanul de lipit cu acumulator este acum gata de utilizare.

Pentru oprirea ciocanului de lipit cu acumulator, rotiți întrerupătorul pornire/oprire (1) în poziția „OFF”. Afișajul LED (3) clipește roșu în timpul răcirii.

Dacă nu se efectuează nicio reglare a temperaturii timp de mai mult de 30 de minute la ciocanul de lipit cu acumulator, acesta se oprește automat. Acest lucru se recunoaște prin faptul că afișajul LED (3) clipește roșu și display-ul (2) se stinge.

Pentru a reactiva funcționarea, întrerupătorul pornire/oprire (1) trebuie să fie setat pe „OFF” și apoi din nou la temperatura dorită.

7. Curățarea, întreținerea și comanda pieselor de schimb

Pericol!

Înainte de tuturul lucrărilor de curățare scoateți acumulatorul.

7.1 Curățarea

- Păstrați cât mai curat posibil dispozitivele de protecție, șlițurile de aerisire și carcasa motorului. Ștergeți aparatul cu o cârpă curată sau curățați-l cu aer comprimat la o presiune mică.
- Recomandăm curățarea aparatului imediat după fiecare utilizare.
- Curățați aparatul cu regularitate cu o cârpă umedă și puțin săpun. Nu folosiți detergenți sau solvenți pentru curățare; acestea ar putea ataca părțile din material plastic ale aparatului. Fiți atenți să nu intre apă în interiorul aparatului. Pătrunderea apei în aparatul electric mărește riscul de electrocutare.

7.2 Întreținere

În interiorul aparatului nu se găsesc piese care necesită întreținere curentă.

7.3 Comanda pieselor de schimb:

La comanda pieselor de schimb trebuie comunicate următoarele informații;

- Tipul aparatului
- Numărul articolului aparatului
- Numărul de identificare al aparatului
- Numărul de piesă de schimb al piesei de schimb necesare

Informații și prețuri actuale găsiți la adresa www.Einhell-Service.com

8. Eliminarea și reciclarea

Aparatul se află într-un ambalaj pentru a împiedica pagubele de transport. Acest ambalaj este o materie primă și este astfel re folosibil sau poate fi readus în circuitul de revalorificare a materiilor prime. Aparatul și piesele sale auxiliare sunt construite din diferite materiale, cum ar fi de exemplu metal sau material plastic. Aparatele electrice nu se vor arunca la gunoiul menajer. Pentru salubritatea corespunzătoare, aparatul se va preda la un centru de colectare. Dacă nu aveți cunoștință unde se află un centru de colectare, informați-vă în acest sens la administrația comunală.

9. Lagăr

Depozitați aparatul și accesoriile acestuia la loc întunecos, uscat și ferit de îngheț, precum și inaccesibil copiilor. Temperatura de depozitare optimă este între 5 și 30 °C. Păstrați aparatul electric în ambalajul original.

10. Afișajul aparatului de încărcat

| Starea afișajului | | Semnificația și măsura de remediere |
|-------------------|--------------|---|
| LED-ul roșu | LED-ul verde | |
| stins | intermitent | Stare de funcționare Aparatul de încărcat este conectat la rețea și pregătit de funcționare, acumulatorul nu este în aparatul de încărcat |
| aprins | stins | Încărcare Aparatul de încărcat încarcă acumulatorul în regim de încărcare rapidă. Timpii de încărcare corespunzători îi găsiți direct pe aparatul de încărcat. Indicație! În funcție de nivelul de încărcare al acumulatorului timpii de încărcare efectivi pot fi diferiți de timpii de încărcare menționați. |
| stins | aprins | Acumulatorul este încărcat și poate fi pus în folosință. (READY TO GO) După aceea se comută într-o încărcare de protecție până la încărcarea completă. Pentru aceasta lăsați acumulatorul cu cca. 15 minute mai mult pe aparatul de încărcat. Măsură de remediere: Îndepărtați acumulatorul din aparatul de încărcat. Deconectați aparatul de încărcat de la rețea. |
| intermitent | stins | Încărcare adaptată Aparatul de încărcat se găsește în regimul de încărcare de protecție. În acest regim, din motive de siguranță, acumulatorul este încărcat mai încet și necesită mai mult timp. Acest lucru poate avea următoarele cauze: - Acumulatorul nu a mai fost încărcat timp foarte îndelungat. - Temperatura acumulatorului nu se găsește în intervalul ideal. Măsură de remediere: Așteptați până când procesul de încărcare este încheiat, apoi acumulatorul poate fi încărcat în continuare. |
| intermitent | intermitent | Defecțiune Nu mai este posibilă încărcarea acumulatorului. Acumulatorul este defect. Măsură de remediere: Încărcarea unui acumulator defect este interzisă. Îndepărtați acumulatorul din aparatul de încărcat. |
| aprins | aprins | Deteriorare datorată temperaturii Acumulatorul este prea fierbinte (de ex. la radiație solară directă) sau prea rece (sub 0° C) Măsură de remediere: Îndepărtați acumulatorul din aparatul de încărcat și păstrați-l o zi la temperatura încăperii (cca. 20° C). |

Eliminare

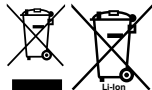

Sculele electrice, acumulatorii, accesoriile și ambalajele trebuie direcționate către o stație de revalorificare ecologică.

Nu aruncați sculele electrice și acumulatorii/ bateriile în gunoiul menajer!

Numai pentru țările UE:

Conform Directivei Europene 2012/19/UE privind deșeurile de echipamente electrice și electronice și transpunerea acesteia în legislația națională, sculele electrice scoase din uz și, conform Directivei Europene 2006/66/CE, acumulatorii/bateriile defecți/defecte sau uzați/uzate trebuie colectați/colectate separat și predați/predate la un centru de reciclare ecologică.

În cazul eliminării necorespunzătoare, aparatele electrice și electronice pot avea un efect nociv asupra mediului și sănătății din cauza posibilei prezențe a substanțelor periculoase.

Retipărirea sau orice altă multiplicare a documentației și documentelor însoțitoare ale produselor, chiar și parțial, este permisă numai cu acordul în mod expres a firmei Einhell Germany AG.

Ne rezervăm dreptul pentru modificări de ordin tehnic

Informații de service

În toate țările menționate în certificatul de garanție dispunem de parteneri de service competenți, datele de contact ale acestora le puteți găsi în certificatul de garanție. Acești parteneri vă stau la dispoziție pentru toate problemele referitoare la service, piese de schimb și de uzură sau aprovizionarea cu materiale de consum.

Se va ține cont de faptul că la acest produs, următoarele piese sunt supuse unei uzuri naturale sau datorate utilizării resp. că aceste piese sunt necesare ca materiale de consum.

| Categorie | exemplu |
|--------------------------------------|--|
| Piese de uzură* | Acumulator, vârfuri de lipit, burete de curățare |
| Material de consum/ Piese de consum* | Zinc de lipit |
| Piese lipsă | |

* nu este cuprins în livrare în mod obligatoriu!

În caz de deteriorări sau defecte, vă rugăm să anunțați acest lucru pe pagina de internet www.Einhell-Service.com. Vă rugăm să țineți cont de descrierea exactă a defecțiunii și răspundeți în orice caz la următoarele întrebări:

- A funcționat aparatul o dată sau a fost de la început defect?
- Ați remarcat ceva înainte de defectarea aparatului (simptom înainte de defectare)?
- Ce fel de defecțiune prezintă aparatul după părerea dumneavoastră (simptom principal)?
Descrieți această defecțiune.

Περιεχόμενα

1. Υποδείξεις ασφαλείας
2. Περιγραφή της συσκευής και συμπαραδιδόμενα
3. Σωστή χρήση
4. Τεχνικά χαρακτηριστικά
5. Πριν τη θέση σε λειτουργία
6. Θέση σε λειτουργία
7. Καθαρισμός, συντήρηση και παραγγελία ανταλλακτικών
8. Διάθεση στα απορρίμματα και επαναχρησιμοποίηση
9. Φύλαξη
10. Ένδειξη φορτιστή

Κίνδυνος!

Κατά τη χρήση των συσκευών πρέπει, προς αποφυγή τραυματισμών, να τηρούνται και να λαμβάνονται ορισμένα μέτρα ασφαλείας. Διαβάστε για το λόγο αυτό προσεκτικά τις Οδηγίες χρήσης / Υποδείξεις ασφαλείας. Φυλάξτε τις καλά για να έχετε τις πληροφορίες πάντα στη διάθεσή σας. Εάν παραδώσετε τη συσκευή σε άλλα άτομα, δώστε μαζί και αυτές τις Οδηγίες χρήσης / Υποδείξεις ασφαλείας. Δεν αναλαμβάνουμε καμία ευθύνη για ατυχήματα ή βλάβες που οφείλονται σε μη τήρηση αυτών των Οδηγιών χρήσης και των Υποδείξεων ασφαλείας.

Εξηγήσεις για τα χρησιμοποιούμενα σύμβολα (βλέπε εικ. 14)

- 1. Κίνδυνος!** – Για τη μείωση του κινδύνου τραυματισμού διαβάστε την Οδηγία χρήσης.
- 2. Προσοχή! Να χρησιμοποιείτε ωτοασπίδες.** Η επίδραση του θορύβου μπορεί να προκαλέσει την απώλεια της ακοής.
- 3. Προσοχή! Να χρησιμοποιείτε μάσκα προστασίας από σκόνη.** Κατά την επεξεργασία ξύλου και άλλων υλικών δεν αποκλείεται η δημιουργία επιβλαβούς για την υγεία σκόνης. Δεν επιτρέπεται η επεξεργασία υλικών που περιέχουν αμιάντο!
- 4. Προσοχή! Να φοράτε οπωσδήποτε προστατευτικά γυαλιά.** Οι σπινθήρες που δημιουργούνται κατά την εργασία ή τα εκσφενδονιζόμενα κομμάτια, ροκανίδια και σκόνης μπορούν να προκαλέσουν απώλεια της όρασης.

1. Υποδείξεις ασφαλείας

Θα βρείτε τις ανάλογες υποδείξεις ασφαλείας στο επισυναπτόμενο βιβλιário!

Προειδοποίηση!

Διαβάστε όλες τις υποδείξεις ασφαλείας, τις οδηγίες, τις απεικονίσεις και τα τεχνικά χαρακτηριστικά αυτής της ηλεκτρικής συσκευής. Σε περίπτωση παραλείψεων κατά την τήρηση των υποδείξεων ασφαλείας μπορεί να προκληθεί ηλεκτροπληξία, πυρκαγιά και/ή σοβαροί τραυματισμοί.
Φυλάξτε για μελλοντική χρήση όλες τις Υποδείξεις ασφαλείας και τις οδηγίες.

2. Περιγραφή της συσκευής και συμπαραδιδόμενα

2.1 Περιγραφή της συσκευής (εικ. 1+2)

1. Διακόπτης ενεργοποίησης/απενεργοποίησης
2. Ένδειξη θόνης
3. Ένδειξη LED
4. Πιστόλι συγκόλλησης
5. Μύτη συγκόλλησης
6. Σταθμός συγκόλλησης
7. Κλίμακα θερμοκρασίας
8. Στήριγμα για έμβολο συγκόλλησης
9. Στήριγμα για υλικό συγκόλλησης
10. Στήριγμα για μύτες συγκόλλησης
11. Στήριγμα για σφουγγάρι καθαρισμού
12. Επίπεδη μύτη συγκόλλησης
13. Σφουγγάρι καθαρισμού
14. Υλικό συγκόλλησης
15. Προστασία από επαφή

2.2 Συμπαραδιδόμενα

Βάσει της περιγραφής της συμπαραδιδόμενων παρακαλούμε να ελέγξετε την πληρότητα του προϊόντος. Σε περίπτωση ελλείψεων τμημάτων παρακαλούμε να αποτανθείτε εντός 5 εργάσιμων ημερών από την ημερομηνία αγοράς στο Κέντρο Σέρβις (Service Center) της εταιρείας μας ή στο κατάστημα από το οποίο αγοράσατε τη συσκευή, προσκομίζοντας την ισχύουσα απόδειξη αγοράς. Παρακαλούμε να προσέξετε τον πίνακα εγγύησης στους όρους εγγύησης στο τέλος των οδηγιών.

- Ανοίξτε τη συσκευασία και βγάλτε προσεκτικά τη συσκευή.
- Απομακρύντε τα υλικά συσκευασίας καθώς και τα συστήματα προστασίας της συσκευασίας / μεταφοράς (εάν υπάρχουν).
- Ελέγξτε εάν είναι πλήρες το περιεχόμενο.
- Ελέγξτε τη συσκευή και τα αξεσουάρ για ενδεχόμενες ζημιές από τη μεταφορά.
- Φυλάξτε τη συσκευασία αν γίνεται μέχρι την πάροδο της προθεσμίας της εγγύησης.

Κίνδυνος!

Η συσκευή και τα υλικά συσκευασίας δεν είναι παιχνίδια! Τα παιδιά δεν επιτρέπεται να παίζουν με πλαστικές σακούλες, πλαστικές μεμβράνες και μικροαντικείμενα! Υφίσταται κίνδυνος κατάποσης και ασφυξίας!

- Σταθμός συγκόλλησης, με μπαταρία
- 2x μύτες συγκόλλησης
- 1x επίπεδη μύτη συγκόλλησης

- 1x υλικό συγκόλλησης
- Πρωτότυπες Οδηγίες χρήσης
- Υποδείξεις ασφαλείας

3. Σωστή χρήση

Το πιστόλι συγκόλλησης με μπαταρία προορίζεται για τη συγκόλληση ηλεκτρικών συνδέσεων όπως π.χ. πλακέτες κυκλώματος, αντιστάσεις, συμπυκνωτές κλπ., για την κατασκευή και επισκευή κοσμημάτων, έργων τέχνης από γυαλί και άλλες τεχνικές ρεαγείας.

Η μηχανή επιτρέπεται να χρησιμοποιηθεί μόνο για τον σκοπό για τον οποίο προορίζεται. Κάθε πέραν τούτου χρήση δεν ανταποκρίνεται στο σκοπό για τον οποίο προορίζεται. Για βλάβες που οφείλονται σε παρόμοια χρήση ή για τραυματισμούς παντός είδους ευθύνεται ο χρήστης/χειριστής και όχι ο κατασκευαστής.

Παρακαλούμε να προσέξετε πως οι συσκευές μας δεν προορίζονται και δεν έχουν κατασκευαστεί για επαγγελματική, βιοτεχνική ή βιομηχανική χρήση. Δεν αναλαμβάνουμε εγγύηση σε περίπτωση κατά την οποία η συσκευή χρησιμοποιήθηκε σε συνεργεία, βιοτεχνίες ή στη βιομηχανία ή σε εργασίες παρόμοιες με αυτές.

4. Τεχνικά χαρακτηριστικά

| | |
|--------------------------------|-------------|
| Τροφοδοσία τάσης | 18V d.c. |
| Απορρόφηση ισχύος | 60W |
| Χρόνος προθέρμανσης | 60s |
| ελάχ. / μέγ. θερμοκρασία | 205°C/480°C |
| Βάρος | 0,37kg |

Περιορίστε την δημιουργία θορύβου και τις δονήσεις στο ελάχιστο!

- Να χρησιμοποιείτε μόνο συσκευές σε άψογη κατάσταση.
- Να συντηρείτε και να καθαρίζετε τακτικά τη συσκευή.
- Να προσαρμόζετε στη συσκευή τον τρόπο εργασίας σας.
- Προσέξτε να μην υπερφορτώνετε τη συσκευή.
- Αφήστε τη συσκευή νδεχομένως να ελεγχθεί από ειδικό τεχνίτη.
- Να απενεργοποιείτε τη συσκευή όταν δεν την χρησιμοποιείτε.

Προσοχή!

Υπολειπόμενοι κίνδυνοι

Ακόμη και σε περίπτωση σωστής και κανονικής χρήσης αυτού του ηλεκτρικού εργαλείου, υφίστανται πάντα ορισμένοι υπολειπόμενοι κίνδυνοι. Οι ακόλουθοι κίνδυνοι μπορούν να παρουσιαστούν ανάλογα με το είδος κατασκευής και το μεντέλο αυτού του ηλεκτρικού εργαλείου:

1. Βλάβες πνευμόνων, εάν δεν χρησιμοποιηθούν κατάλληλες μάσκες προστασίας από σκόνη.
2. Βλάβες της ακοής, εάν δεν χρησιμοποιηθεί κατάλληλη ηχοπροστασία.
3. Βλάβες της υγείας που προκαλούνται από δονήσεις χεριού-βραχίονα, εάν η συσκευή χρησιμοποιηθεί για μεγαλύτερο χρονικό διάστημα ή δεν τηρείται και δεν συντηρείται σωστά.

5. Πριν τη θέση σε λειτουργία

5.1 Φόρτιση της μονάδας μπαταρίας LI (εικ. 3-4)

1. Αφαιρέστε τη μονάδα του συσσωρευτή (a) από τη χειρολαβή πιέζοντας το πλήκτρο (b) προς τα κάτω.
2. Συγκρίνετε εάν η τάση που αναφέρεται στην ετικέτα αντιστοιχεί με την τάση του δικτύου. Βάλτε το βύσμα του φορτιστή (c) στην πρίζα. Το πράσινο LED αρχίζει να αναβοσβήνει.
3. Σπρώξτε τη μπαταρία πάνω στο φορτιστή.

Στο εδάφιο 10 (ένδειξη φορτιστή) θα βρείτε πίνακα με τις εξηγήσεις της ένδειξης του LED στο φορτιστή.

Εάν δεν είναι δυνατή η φόρτιση του συσσωρευτή, παρακαλούμε να ελέγξετε

- εάν υπάρχει τάση στην πρίζα.
- εάν υπάρχει άψογη επαφή στις επαφές φόρτισης της μονάδας φόρτισης.

Εάν δεν είναι δυνατή η φόρτιση του συσσωρευτή, παρακαλούμε να αποστείλετε

- τον φορτιστή και τον προσαρμογέα φόρτισης
 - και την μονάδα της μπαταρίας.
- στο τμήμα μας εξυπηρέτησης πελατών.

Για σωστή αποστολή να επικοινωνήσετε με το τμήμα μας εξυπηρέτησης πελατών ή με το κατάστημα πωλήσεων, όπου αγοράσατε τη συσκευή.

Κατά την αποστολή ή απόρριψη μπαταριών ή συσκευών μπαταρίας προσέξτε να μπου χωριστά σε πλαστικές σακούλες ώστε να αποφευχθεί ένα βραχυκύκλωμα ή πυρκαγιά!

Για μεγάλη διάρκεια ζωής της μονάδας του συσσωρευτή, φροντίστε για την έγκαιρη επαναφόρτιση της μονάδα του συσσωρευτή. Αυτό είναι οπωσδήποτε απαραίτητο ότνα διαπιστώσετε πως μειώνεται η απόδοση. Ποτέ μην εκφορτίζετε πλήρως τη μονάδα του συσσωρευτή. Αυτό θα είχε σαν συνέπεια μία βλάβη της μονάδας του συσσωρευτή!

5.2 Ένδειξη δυναμικότητας μπαταρίας (εικ. 5/ αρ. e)

Πιέστε το πλήκτρο για την ένδειξη δυναμικότητας του συσσωρευτή (d). Η ένδειξη δυναμικότητας του συσσωρευτή (e) σας δείχνει την κατάσταση φόρτισης του συσσωρευτή βάσει των 3 LED.

Είναι αναμμένα και τα 3 LED:

Ο συσσωρευτής έχει φορτιστεί πλήρως.

Ανάβουν/ει 2 ή 1 LED:

Η μπαταρία είναι ακόμη αρκετά φορτισμένη.

Αναβοσβήνει ένα LED:

Ο συσσωρευτής είναι άδειος, φορτίστε τον.

Αναβοσβήνουν όλα τα LED:

Υπέρβαση της θερμοκρασίας της μπαταρίας. Αφαιρέστε τον συσσωρευτή από τη συσκευή και αφήστε τον επί μία ημέρα σε θερμοκρασία δωματίου. Εάν επαναπαρουσιαστεί το σφάλμα τότε ο συσσωρευτής έχει εκφορτιστεί εκ βάθους και είναι ελαττωματικός. Αφαιρέστε τη μπαταρία από τη συσκευή. Μία ελαττωματική μπαταρία δεν είναι δυνατόν να επαναχρησιμοποιηθεί ή να επαναφορτιστεί!

5.3 Ένδειξη στην οθόνη (εικ. 6/ αρ. 2)

Στην οθόνη μπορεί να διαβαστεί η θερμοκρασία του πιστολιού συγκόλλησης.

Κατά τη διάρκεια της χρήσης προβάλλεται η ισχύουσα θερμοκρασία, και για τον λόγο αυτόν κυμαίνεται πάντα λίγο η τιμή της θερμοκρασίας. Πρόκειται για κάτι φυσιολογικό.

5.4 Φως LED (εικ. 6/αρ. 3)

Η ένδειξη LED δείχνει την κατάσταση λειτουργίας του πιστολιού συγκόλλησης με μπαταρία.

Απενεργοποιημένη οθόνη:

Το πιστόλι συγκόλλησης είναι απενεργοποιημένο.

Αναβοσβήνει με κόκκινο φως:

Το πιστόλι συγκόλλησης είναι απενεργοποιημένο και κρύνει.

Η ένδειξη LED (3) αναβοσβήνει με κόκκινο φως μέχρι το πιστόλι συγκόλλησης με μπαταρία να κρυσώσει τελείως και έτσι να μην υπάρχει κίνδυνος να αποθηκευτεί ή να πιαστεί.

Κόκκινο φως:

Το πιστόλι συγκόλλησης είναι ενεργοποιημένο και θερμαίνεται για να φτάσει την ρυθμισμένη θερμοκρασία.

πράσινο φως:

Το πιστόλι συγκόλλησης έφτασε την ρυθμισμένη θερμοκρασία και είναι έτοιμο για λειτουργία.

5.5 Αλλαγή της μύτης συγκόλλησης (εικ. 7-9/αρ. 5)

Για την αλλαγή της μύτης συγκόλλησης αφαιρέστε το παξιμάδι ασφαλείας (f) μαζί με το στήριγμα της μύτης (g). Τώρα μπορεί να τραβηχτεί η μύτη (5) του πιστολιού συγκόλλησης και να τοποθετηθεί η καινούργια μύτη (5) στο θερμοαντικτικό στοιχείο.

Κατόπιν τοποθετείτε το στήριγμα της μύτης με το παξιμάδι και βιδώστε ώστε να είναι σταθερό.

5.6 Στήριγμα για έμβολο συγκόλλησης (εικ. 10/αρ. 8)

Εάν δεν χρειάζεστε το πιστόλι συγκόλλησης (4) μπορείτε να το φυλάξετε στο ενδιάμεσο στο στήριγμά του (8) όπου είναι ασφαλές.

Βάλτε απλά το πιστόλι συγκόλλησης στο στήριγμα για το πιστόλι συγκόλλησης (8) όπως φαίνεται στην εικ. 10. Με το σύστημα προστασίας από επαφή (15) αποφεύγετε κατά λάθος επαφή των δακτύλων με την καυτή μύτη (5) ή με άλλα αντικείμενα.

5.7 Στήριγμα για υλικό συγκόλλησης (εικ. 11-13/αρ. 9)

Στο στήριγμα για υλικό συγκόλλησης (9) μπορείτε να φυλάξετε πηνία υλικού συγκόλλησης με πλάτος έως 30mm.

Για τον σκοπό αυτόν αφαιρέστε το στήριγμα για υλικό συγκόλλησης (9) όπως φαίνεται στην εικόνα 11, στην κατεύθυνση του βέλους.

Μην τραβήξετε από το επάνω τμήμα του στηρίγματος, για να μην λυγίσει. Τραβήξτε καλύτερα από το κάτω τμήμα όπου είναι τυπωμένο το βέλος κατεύθυνσης.

Κατόπιν τοποθετήστε το πηνίο για το υλικό συγκόλλησης και σε αντίθετη σειρά τοποθετήστε το στήριγμα για το υλικό συγκόλλησης (9).

5.8 Στήριγμα για μύτες συγκόλλησης (εικ. 3/αρ. 10)

Στο στήριγμα για μύτες συγκόλλησης μπορείτε να φυλάξετε τις μύτες που δεν χρησιμοποιείτε.

Βάλτε τις στα για τον σκοπό αυτόν προβλεπόμενα ανοίγματα.

Μην ασκήσετε ιδιαίτερη πίεση, διαφορετικά θα στερεωθούν ιδιαίτερα στο στήριγμα και δεν θα μπορείτε να τις αφαιρέσετε χωρίς να τις χαλάσετε! Επίσης δεν επιτρέπεται να τοποθετηθούν πολύ καυτές μύτες!

5.9 Στήριγμα για σφουγγάρι καθαρισμού (εικ. 3/αρ. 11)

Στο στήριγμα για το σφουγγάρι καθαρισμού (11) μπορείτε να φυλάξετε ένα σφουγγάρι καθαρισμού (13) ή διαφορετικά σύρμα καθαρισμού.

Πριν τη χρήση να βρεχτεί το σφουγγάρι καθαρισμού (13) με αρκετό νερό.

Εάν δεν βρεχτεί το σφουγγάρι καθαρισμού (13), καίγεται κατά την χρήση και πρέπει μετά να αντικατασταθεί.

6. Θέση σε λειτουργία

6.1 Διακόπτης ενεργοποίησης/απενεργοποίησης (εικ. 6/αρ. 1)

Για την ενεργοποίηση του πιστολιού συγκόλλησης στρίψτε τον διακόπτη ενεργοποίησης/απενεργοποίησης (1) δεξιόστροφα. Μπορείτε να προσανατολιστείτε στην τοποθετημένη κλίμακα θερμοκρασίας (7).

Μετά την ενεργοποίηση θερμαίνεται αμέσως το πιστόλι συγκόλλησης με μπαταρία. Η ένδειξη LED (3) δείχνει συνεχές κόκκινο φως.

Εάν έχει επιτευχθεί η ρυθμισμένη θερμοκρασία, η ένδειξη LED (3) ανάβει με συνεχές πράσινο φως και φαίνεται στην οθόνη (2) η θερμοκρασία. Το πιστόλι συγκόλλησης είναι τώρα απενεργοποιημένο.

Για την απενεργοποίηση του πιστολιού συγκόλλησης με μπαταρία στρίψτε τον διακόπτη ενεργοποίησης/απενεργοποίησης (1) στο „OFF“. Η ένδειξη LED (3) αναβοσβήνει μέχρι να κρυώσει η συσκευή.

Εάν επί περισσότερο από 30 λεπτά δεν γίνει ρύθμιση θερμοκρασίας, η συσκευή απενεργοποιείται αυτόματα. Αυτό το καταλαβαίνει κανείς διότι η ένδειξη LED (3) αναβοσβήνει με κόκκινο φως και η οθόνη (2) σβήνει.

Για την επανεργοποίηση της λειτουργίας πρέπει διακόπτης ενεργοποίησης/απενεργοποίησης (1) να τοποθετηθεί στη θέση „OFF“ και να ρυθμιστεί πάλι η επιθυμούμενη θερμοκρασία.

7. Καθαρισμός, συντήρηση και παραγγελία ανταλλακτικών

Κίνδυνος!

Βγάλτε πρώτα τη μπαταρία πριν κάνετε τις ρυθμίσεις στη συσκευή.

7.1 Καθαρισμός

- Να κρατάτε όσο πιο ελεύθερα από σκόνη και ακαθαρσίες γίνεται τα συστήματα προστασίας, τις σχισμές εξαερισμού και το κέλυφος του μοτέρ. Σκουπίζετε τη συσκευή με ένα καθαρό πανί, ή καθαρίστε το με πεπεισμένο αέρα σε χαμηλή πίεση.
- Συνιστούμε να καθαρίζετε τη συσκευή αμέσως μετά από κάθε χρήση.
- Να καθαρίζετε τη συσκευή τακτικά με ένα

νωπό πανί και λίγο μαλακό σαπούνι. Μη χρησιμοποιείτε καθαριστικά ή διαλύτες, γιατί δεν αποκλείεται να καταστρέψουν την επιφάνεια της συσκευής. Προσέξτε να μην περάσει νερό στο εσωτερικό της συσκευής. Η διείδυση νερού σε ηλεκτρική συσκευή αυξάνει τον κίνδυνο ηλεκτροπληξίας.

7.2 Συντήρηση

Στο εσωτερικό της συσκευής δεν υπάρχουν εξαρτήματα που χρειάζονται συντήρηση.

7.3 Παραγγελία ανταλλακτικών:

Κατά την παραγγελία ανταλλακτικών να αναφέρετε τα εξής:

- Τύπος της συσκευής
- Αριθμός είδους της συσκευής
- Αριθμός ταύτισης της συσκευής
- Αριθμός ανταλλακτικού

Θα βρείτε τις ισχύουσες τιμές και πληροφορίες στην ιστοσελίδα www.Einhell-Service.com

8. Διάθεση στα απορρίμματα και επαναχρησιμοποίηση

Η συσκευή βρίσκεται σε μία συσκευασία προς αποφυγή ζημιών κατά τη μεταφορά. Αυτή η συσκευασία αποτελείται από πρώτες ύλες και έτσι μπορεί να επαναχρησιμοποιηθεί ή να ανακυκλωθεί. Η συσκευή και τα εξαρτήματά της αποτελούνται από διάφορα υλικά, όπως π.χ. μέταλλο και πλαστικά υλικά. Δεν επιτρέπεται η απόρριψη ελαττωματικών συσκευών στα οικιακά απορρίμματα. Σωστή απόρριψη είναι η παράδοση σε κατάλληλα κέντρα συλλογής μεταχειρισμένων συσκευών. Εάν δεν γνωρίζετε πού βρίσκεται παρόμοιο κέντρο συλλογής μεταχειρισμένων συσκευών, ρωτήστε στη διοίκηση της κοινότητάς σας.

9. Φύλαξη

Να διατηρείτε τη συσκευή και ταξεσουάρ της σε σκοτεινό, στεγνό χώρο, χωρίς παγετό, και μακριά από παιδιά. Η ιδανική θερμοκρασία αποθήκευσης είναι μεταξύ 5 και 30 °C. Να φυλάξετε την ηλεκτρική σας συσκευή στην πρωτότυπη συσκευασία της.

10. Ένδειξη φορτιστή

| Κατάσταση ένδειξης | | Σημασία και μέτρα |
|----------------------|----------------------|--|
| Κόκκινο LED | Πράσινο LED | |
| απενεργοποίηση (OFF) | Αναβοσβήνει | Ετοιμότητα για λειτουργία Ο φορτιστής είναι συνδεδεμένος με το δίκτυο και έτοιμος για λειτουργία. Η μπαταράκι δεν είναι μέσα στο φορτιστή. |
| Ενεργοποιημένος | απενεργοποίηση (OFF) | Φόρτιση Ο φορτιστής φορτίζει τη μπαταρία σε λειτουργία ταχείας φόρτισης. Η διάρκεια φόρτισης αναγράφεται στον φορτιστή. Υπόδειξη! Ανάλογα με την υπάρχουσα φόρτιση η πραγματική διάρκεια φόρτισης μπορεί να διαφέρει από αυτήν που αναγράφεται στο φορτιστή. |
| απενεργοποίηση (OFF) | Ενεργοποιημένος | Η μπαταρία είναι φορτισμένη και έτοιμη για χρήση. (READY TO GO) Κατόπιν ενεργοποιείται η φόρτιση ασφαλείας μέχρι την πλήρη φόρτιση. Αφήστε τη μπαταρία περίπου 15 λεπτά περισσότερο στον φορτιστή. Τι πρέπει να κάνετε: Αφαιρέστε τη μπαταρία από τον φορτιστή. Διακόψτε την παροχή ρεύματος προς τον φορτιστή. |
| Αναβοσβήνει | απενεργοποίηση (OFF) | Φόρτιση προσαρμογής Ο φορτιστής βρίσκεται στη λειτουργία για προσεκτική φόρτιση. Για λόγους ασφαλείας ο φορτιστής φορτίζεται πιο αργά και χρειάζεται περισσότερο χρόνο. Αυτό μπορεί να οφείλεται στα εξής: - Η μπαταρία δεν φορτίστηκε εδώ και πολύ καιρό- Η θερμοκρασία της μπαταρίας δεν κυμαίνεται στα ιδανικά επίπεδα. - Η θερμοκρασία της μπαταρίας δεν κυμαίνεται στα ιδανικά επίπεδα. Τι πρέπει να κάνετε: Περιμένετε μέχρι να περατωθεί η διαδικασία φόρτισης, παρόλα αυτά μπορεί να συνεχιστεί η φόρτιση της μπαταρίας. |
| Αναβοσβήνει | Αναβοσβήνει | Σφάλμα Δεν είναι δυνατή πλέον η φόρτιση. Η μπαταρία είναι ελαττωματική. Τι πρέπει να κάνετε: Μία ελαττωματική μπαταρία δεν είναι δυνατόν να επαναφορτιστεί. Αφαιρέστε τη μπαταρία από τον φορτιστή. |
| Ενεργοποιημένος | Ενεργοποιημένος | Βλάβη θερμοκρασίας: Η μπαταρία είναι πολύ ζεστή (π. χ. άμεση ηλιακή ακτινοβολία) ή πολύ κρύα (κάτω από 0°C). Τι πρέπει να κάνετε: Αφαιρέστε τη μπαταρία και φυλάξτε την αυτή τη 1 ημέρα σε θερμοκρασία δωματίου (περ. 20° C). |

Απόσυρση



Τα ηλεκτρικά εργαλεία, οι μπαταρίες, τα εξαρτήματα και οι συσκευασίες πρέπει να ανακυκλώνονται με τρόπο φιλικό προς το περιβάλλον.

Μην ρίχνετε τα ηλεκτρικά εργαλεία και τις μπαταρίες στα απορρίμματα του σπιτιού σας!

Μόνο για χώρες της ΕΕ:

Σύμφωνα με την Ευρωπαϊκή οδηγία 2012/19/ΕΕ σχετικά με τις παλιές ηλεκτρικές και ηλεκτρονικές συσκευές και τη μεταφορά της οδηγίας αυτής σε εθνικό δίκαιο τα άχρηστα ηλεκτρικά εργαλεία και σύμφωνα με την Ευρωπαϊκή οδηγία 2006/66/ΕΚ οι χαλασμένες ή χρησιμοποιημένες μπαταρίες πρέπει να συλλέγονται ξεχωριστά, για να ανακυκλωθούν με τρόπο φιλικό προς το περιβάλλον.

Σε περίπτωση μη ενδεδειγμένης απόσυρσης οι ηλεκτρικές και ηλεκτρονικές συσκευές λόγω ενδεχομένης παρουσίας επικίνδυνων ουσιών μπορούν να έχουν επιβλαβείς επιπτώσεις στο περιβάλλον και στην ανθρώπινη υγεία.

Η ανατύπωση ή οποιασδήποτε άλλης μορφής αναπαραγωγή της τεκμηρίωσης ή άλλων δικαιολογητικών που αναφέρονται στα προϊόντα, ακόμη και αποσπασματικά, επιτρέπεται μόνο με ρητή συγκατάθεση της Einhell Germany AG.

Με επιφύλαξη τεχνικών τροποποιήσεων

Ενημέρωση για το σέρβις

Σε όλες τις χώρες που αναφέρονται στην εγγύηση έχουμε αρμόδια συνεργεία που συνεργάζονται μαζί μας, η διεύθυνση των οποίων προκύπτει από την εγγύηση. Τα συνεργεία αυτά βρίσκονται στη διάθεσή σας για επισκευές, ανταλλακτικά ή αξεσουάρ ή για την αγορά αναλώσιμων.

Προσέξτε ότι στη συσκευή αυτή τα ακόλουθα εξαρτήματα υπόκεινται σε κοινή φθορά ή ότι χρειάζονται τα ακόλουθα αναλώσιμα.

| Κατηγορία | Παράδειγμα |
|------------------------------------|---|
| Φθειρόμενα εξαρτήματα* | Μπαταρία, μύτες συγκόλλησης, δφουγγάρι καθαρισμού |
| Αναλώσιμα υλικά/αναλώσιμα τμήματα* | Υλικό συγκόλλησης |
| Ελλείψεις | |

* δεν συμπεριλαμβάνονται υποχρεωτικά στο περιεχόμενο της συσκευασίας!

Σε περίπτωση ελαττωμάτων ή σφαλμάτων σας παρακαλούμε να δηλώστε την περίπτωση στο ίντερνετ στο www.Einhell-Service.com. Προσέξτε να περιγράψετε με ακρίβεια το σφάλμα και απαντήστε στις ακόλουθες ερωτήσεις:

- Λειτούργησε σωστά η συσκευή ή είχε από την αρχή κάποιο ελάττωμα?
- Μήπως προσέξατε κάτι περίεργο προτού παρουσιαστεί το ελάττωμα (σύμπτωμα ή βλάβη)?
- Ποια δυσλειτουργία παρατηρείται στη συσκευή (κύριο σύμπτωμα)?
Περιγράψτε αυτή τη δυσλειτουργία.

Índice

1. Instruções de segurança
2. Descrição do aparelho e material a fornecer
3. Utilização adequada
4. Dados técnicos
5. Antes da colocação em funcionamento
6. Colocação em funcionamento
7. Limpeza, manutenção e encomenda de peças sobressalentes
8. Eliminação e reciclagem
9. Armazenagem
10. Visor do carregador

Perigo!

Ao utilizar ferramentas, devem ser respeitadas algumas medidas de segurança para prevenir ferimentos e danos. Por conseguinte, leia atentamente este manual de instruções / estas instruções de segurança. Guarde-o num local seguro, para que o possa consultar sempre que necessário. Caso passe o aparelho a outras pessoas, entregue também este manual de instruções / estas instruções de segurança. Não nos responsabilizamos pelos acidentes ou danos causados pela não observância deste manual e das instruções de segurança.

Explicação dos símbolos utilizados (ver figura 14)

1. **Perigo!** - Para reduzir o risco de ferimentos leia o manual de instruções.
2. **Cuidado! Use uma proteção auditiva.** O ruído pode provocar danos no aparelho auditivo.
3. **Cuidado! Use uma máscara de proteção para pó.** Durante os trabalhos em madeira e outros materiais pode formar-se pó prejudicial à saúde. Os materiais que contenham amianto não podem ser trabalhados!
4. **Cuidado! Use óculos de proteção.** As faíscas produzidas durante o trabalho ou as aparas, os estilhaços e a poeira que saem do aparelho podem provocar cegueira.

1. Instruções de segurança

As instruções de segurança correspondentes encontram-se na brochura fornecida.

Aviso!

Leia todas as instruções de segurança, indicações, ilustrações e dados técnicos fornecidos com esta ferramenta elétrica. O incumprimento das indicações seguintes pode provocar choques elétricos, incêndios e/ou ferimentos graves.

Guarde todas as instruções de segurança e indicações para consultar mais tarde.

2. Descrição do aparelho e material a fornecer

2.1 Descrição do aparelho (figura 1+2)

1. Interruptor para ligar/desligar
2. Indicação no visor
3. Indicação LED
4. Ferro de solda
5. Bico de soldar
6. Estação de solda
7. Escala de temperatura
8. Suporte para ferro de solda
9. Suporte para solda de estanho
10. Suporte para bicos de soldar
11. Suporte para esponja de limpeza
12. Bico de soldar plano
13. Esponja de limpeza
14. Solda de estanho
15. Proteção contra contacto

2.2 Material a fornecer

Com a ajuda da descrição do material a fornecer, verifique se o artigo se encontra completo. Caso falem peças, dirija-se num prazo máximo de 5 dias úteis após a compra do artigo a um dos nossos Service Center ou ao ponto de venda onde adquiriu o aparelho, fazendo-se acompanhar de um talão de compra válido. Para o efeito, consulte a tabela da garantia que se encontra nas informações do serviço de assistência técnica no fim do manual.

- Abra a embalagem e retire cuidadosamente o aparelho.
- Remova o material da embalagem, assim como os dispositivos de segurança da embalagem e de transporte (caso existam).
- Verifique se o material a fornecer está completo
- Verifique se o aparelho e as peças acessórias apresentam danos de transporte.
- Se possível, guarde a embalagem até ao termo do período de garantia.

Perigo!

O aparelho e o material da embalagem não são brinquedos! As crianças não devem brincar com sacos de plástico, películas ou peças de pequena dimensão! Existe o perigo de deglutição e asfixia!

- Estação de solda sem fio
- 2x bico de soldar
- 1x bico de soldar plano
- 1x solda de estanho

- Manual de instruções original
- Instruções de segurança

3. Utilização adequada

O ferro de solda sem fio destina-se a soldar ligações elétricas, como p. ex. placas de circuito impresso, resistências, condensadores ou semelhantes, bem como ao fabrico e reparação de joias, obras de arte em vidro e outras peças de artesanato.

A máquina só pode ser utilizada para os fins a que se destina. Qualquer outro tipo de utilização é considerado inadequado. Os danos ou ferimentos de qualquer tipo daí resultantes são da responsabilidade do utilizador/operador e não do fabricante.

Chamamos a atenção para o fato de os nossos aparelhos não terem sido concebidos para uso comercial, artesanal ou industrial. Não assumimos qualquer responsabilidade se o aparelho for utilizado no comércio, artesanato ou indústria ou em actividades equiparáveis.

4. Dados técnicos

Alimentação de tensão 18 V d.c.
 Potência absorvida 60 W
 Fase de aquecimento 60 s
 Temperatura mín./máx. 205 °C/480 °C
 Peso 0,37 kg

Reduza a produção de ruído e de vibração para o mínimo!

- Utilize apenas aparelhos em bom estado.
- Limpe e faça a manutenção do aparelho regularmente.
- Adapte o seu modo de trabalho ao aparelho.
- Não sobrecarregue o aparelho.
- Se necessário, submeta o aparelho a uma verificação.
- Desligue o aparelho, quando este não estiver a ser utilizado.
- Use luvas.

Cuidado!

Riscos residuais

Mesmo quando esta ferramenta elétrica é utilizada adequadamente, existem sempre riscos residuais. Dependendo do formato e do modelo desta ferramenta elétrica podem ocorrer os seguintes perigos:

1. Lesões pulmonares, caso não seja utilizada uma máscara de proteção para pó adequada.
2. Lesões auditivas, caso não seja utilizada uma proteção auditiva adequada.
3. Danos para a saúde resultantes das vibrações na mão e no braço, caso a ferramenta seja utilizada durante um longo período de tempo ou se não for operada e feita a manutenção de forma adequada.

5. Antes da colocação em funcionamento

5.1 Carregar o pack de baterias de lítio (figura 3-4)

1. Puxe o pack de baterias (a) do punho, premindo, para tal, a tecla de engate (b) para baixo.
2. Verifique se a tensão de rede indicada na placa de características corresponde à tensão de rede existente. Ligue a ficha de alimentação do carregador (c) à tomada. O LED verde começa a piscar.
3. Empurre a bateria sobre o carregador.

No ponto 10 (visor do carregador), encontra uma tabela com os significados da indicação LED no carregador.

Se o carregamento do pack de baterias não for possível, verifique

- se existe tensão de rede na tomada.
- se existe um contacto correto nos contactos de carregamento do carregador.

Se continuar a não ser possível carregar o pack de baterias, envie

- o carregador e o adaptador de carregamento
 - e o pack de baterias
- para o nosso serviço de assistência técnica.

Para o envio correto, contacte o nosso serviço de assistência técnica ou o ponto de venda onde adquiriu o aparelho.

Ao enviar ou eliminar baterias ou o aparelho sem fio, certifique-se de que estes são embalados individualmente em sacos de plástico para evitar curto-circuitos e incêndios!

Tendo em vista uma longa vida útil do pack de baterias, deve providenciar o seu recarregamento atempado. Isto é absolutamente necessário se verificar que a capacidade do aparelho está a diminuir. Nunca deixe o pack de baterias descarregar-se completamente. Esta situação poderia provocar uma avaria no pack de baterias!

5.2 Indicação da capacidade do acumulador (fig. 5/pos. e)

Prima o interruptor para obter a indicação da capacidade do acumulador (d). O indicador da capacidade do acumulador (e) indica-lhe o nível de carga do acumulador através de 3 LEDs.

Acendem-se os 3 LEDs:

O acumulador está completamente carregado.

Acendem 2 ou 1 LEDs:

O acumulador dispõe de carga residual suficiente.

1 LED a piscar

O acumulador está vazio, carregue-o.

Todos os LEDs a piscar:

A temperatura da bateria não foi alcançada. Remova a bateria do aparelho e deixe-a um dia à temperatura ambiente. Se o erro voltar a ocorrer, a bateria sofreu uma descarga total e tem defeito. Remova a bateria do aparelho. Uma bateria com defeito nunca mais pode voltar a ser usada ou carregada.

5.3 Indicação no visor (figura 6/pos. 2)

A temperatura do ferro de solda pode ser lida na indicação no visor.

A temperatura atual é sempre indicada durante a utilização, pelo que o valor da temperatura varia sempre ligeiramente. Mas isso é perfeitamente normal.

5.4 Indicação LED (figura 6/pos. 3)

A indicação LED mostra o estado de funcionamento do ferro de solda sem fio.

Desligado:

O ferro de solda sem fio está desligado.

A piscar a vermelho:

O ferro de solda sem fio foi desligado e está a arrefecer.

Ao mesmo tempo, a indicação LED (3) pisca a vermelho até que o ferro de solda sem fio tenha arrefecido completamente e possa, portanto, ser guardado ou tocado sem perigo.

A acender a vermelho:

O ferro de solda sem fio encontra-se ligado e está a aquecer até à temperatura ajustada.

A piscar a verde:

O ferro de solda sem fio alcançou a temperatura ajustada e está operacional.

5.5 Substituição do bico de soldar (figuras 7-9/pos. 5)

Para a substituição do bico de soldar, remova a porca de capa (f) juntamente com o suporte do bico (g). O bico de soldar (5) pode então ser retirado pela frente e o novo bico de soldar (5) poderá ser colocado de novo no elemento térmico.

Em seguida, volte a montar o suporte do bico com a porca de capa e aperte-o manualmente.

5.6 Suporte para ferro de solda (figura 10/ pos. 8)

Se o ferro de solda (4) não for necessário, pode ser guardado de modo seguro no suporte para ferro de solda (8).

Para tal, basta inserir o ferro de solda no suporte para ferro de solda (8), como mostra a figura 10. A proteção contra contacto (15) evita que se toque inadvertidamente no bico de soldar quente (5) com os dedos ou outros objetos.

5.7 Suporte para solda de estanho (figuras 11-13/pos. 9)

Pode guardar bobinas de solda de estanho com uma largura de até 30 mm no suporte para solda de estanho (9).

Retire o suporte para solda de estanho (9) no sentido da seta, tal como ilustrado na figura 11.

Não puxe a parte superior do suporte para solda de estanho, pois isso pode fazer com que ele se dobre. Em vez disso, puxe a parte inferior na qual está impressa a seta de direção.

Em seguida, monte a bobina de solda de estanho e volte a montar o suporte para solda de estanho (9) na sequência inversa.

5.8 Suporte para bicos de soldar (figura 3/ pos. 10)

Pode guardar os bicos de soldar, que não estejam a ser utilizados, no suporte para bicos de soldar.

Para tal, basta inseri-los nas aberturas previstas.

Não exerça muita pressão, caso contrário os bicos de soldar ficarão muito presos no suporte para bicos de soldar e pode não ser possível retirá-los sem os danificar! Também não podem ser encaixados bicos de soldar quentes!

5.9 Suporte para esponja de limpeza (figura 3/pos. 11)

No suporte para esponja de limpeza (11) poderá guardar uma esponja de limpeza (13) ou, em alternativa, um fio de limpeza.

A esponja de limpeza (13) tem de ser humedecida com água suficiente antes da utilização.

Se não for humedecida, a esponja de limpeza (13) fica queimada durante a utilização e tem de ser substituída!

6. Colocação em funcionamento

6.1 Interruptor para ligar/desligar (figura 6/ pos. 1)

Para ligar o ferro de solda sem fio, rode o interruptor para ligar/desligar (1) para a direita. Ao mesmo tempo, pode orientar-se pela escala de temperatura colocada (7).

O ferro de solda sem fio aquece imediatamente depois de ser ligado. Ao mesmo tempo, a indicação LED (3) acende continuamente a vermelho.

Uma vez alcançada a temperatura ajustada, a indicação LED (3) acende continuamente a verde e a temperatura é indicada no visor (2). O ferro de solda sem fio está agora operacional.

Para desligar o ferro de solda sem fio, rode o interruptor para ligar/desligar (1) para a "OFF". A indicação LED (3) pisca a vermelho durante o arrefecimento.

Se não for feito qualquer ajuste da temperatura no ferro de solda sem fio durante mais de 30 min, este desliga-se automaticamente. Isto pode ser

reconhecido pelo facto de a indicação LED (3) piscar a vermelho e o visor (2) se desligar.

Para reativar o funcionamento, o interruptor para ligar/desligar (1) deve ser colocado em "OFF" e depois novamente na temperatura desejada.

7. Limpeza, manutenção e encomenda de peças sobressalentes

Perigo!

Retire sempre o acumulador antes de efectuar ajustes no aparelho.

7.1 Limpeza

- Mantenha os dispositivos de segurança, ranhuras de ventilação e a carcaça do motor o mais limpo possível. Esfregue o aparelho com um pano limpo ou sobre com ar comprimido a baixa pressão.
- Aconselhamos a limpar o aparelho directamente após cada utilização.
- Limpe regularmente o aparelho com um pano húmido e um pouco de sabão. Não utilize detergentes ou solventes; estes podem corroer as peças de plástico do aparelho. Certifique-se de que não entra água para o interior do aparelho. A entrada de água num aparelho elétrico aumenta o risco de choque elétrico.

7.2 Manutenção

No interior do aparelho não existem quaisquer peças que necessitem de manutenção.

7.3 Encomenda de peças sobressalentes:

Ao encomendar peças sobressalentes, devem-se fazer as seguintes indicações:

- Tipo da máquina
 - Número de artigo da máquina
 - Número de identificação da máquina
 - Número da peça sobressalente necessária
- Podem encontrar os preços e informações actuais em www.Einhell-Service.com

8. Eliminação e reciclagem

O aparelho encontra-se dentro de uma embalagem para evitar danos de transporte. Esta embalagem é matéria-prima, podendo ser reutilizada ou reciclada. O aparelho e os respectivos acessórios são de diferentes materiais, como p. ex. o metal e o plástico. Não deite os aparelhos defeituosos para o lixo doméstico. Para uma eliminação ecologicamente correcta, o aparelho deve ser entregue num local de recolha adequado. Se não tiver conhecimento de nenhum local de recolha, informe-se junto da sua administração autárquica.

9. Armazenagem

Guarde o aparelho e os respectivos acessórios em local escuro, seco e sem risco de formação de gelo, fora do alcance das crianças. A temperatura ideal de armazenamento situa-se entre os 5 e os 30 °C. Guarde a ferramenta eléctrica na embalagem original.

10. Visor do carregador

| Estado do visor | | Significado e medida a adotar |
|-----------------|-----------|--|
| LED vermelho | LED verde | |
| Desligado | A piscar | Operacionalidade O carregador está ligado à rede e encontra-se operacional; o acumulador não está no carregador |
| Ligado | Desligado | Carregamento O carregador carrega o acumulador no modo de carregamento rápido. Os tempos de carregamento correspondentes encontram-se diretamente no carregador. Nota! Os tempos de carregamento reais podem diferir dos tempos de carregamento indicados em função da carga de acumulador disponível. |
| Desligado | Ligado | O acumulador está carregado e está operacional. (READY TO GO) De seguida, é comutado para um carregamento parcial até estar totalmente carregado. Para tal, deixe o acumulador aprox. mais 15 min. no carregador. Medida a adotar: Remova o acumulador do carregador. Desligue o carregador da rede. |
| A piscar | Desligado | Carregamento condicionado O carregador encontra-se no modo de carregamento moderado. Aqui, por motivos de segurança, o acumulador é carregado mais lentamente, precisando de mais tempo até estar carregado. Tal pode dever-se às seguintes causas: - O acumulador passou muito tempo sem ser carregado. - A temperatura do acumulador não se encontra na faixa ideal. Medida a adotar: Aguarde até o carregamento estar concluído; o acumulador pode, no entanto, continuar a ser carregado. |
| A piscar | A piscar | Falha Já não é possível efetuar o carregamento. O acumulador tem um defeito. Medida a adotar: Um acumulador com defeito não deve voltar a ser carregado. Remova o acumulador do carregador. |
| Ligado | Ligado | Temperatura anómala O acumulador está demasiado quente (p. ex. radiação solar direta) ou demasiado frio (abaixo dos 0° C) Medida a adotar: Retire o acumulador e guarde-o 1 dia à temperatura ambiente (a aprox. 20° C). |

Eliminação

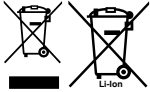

As ferramentas elétricas, as baterias, os acessórios e as embalagens devem ser enviados a uma reciclagem ecológica de matéria prima.

Não deitar ferramentas elétricas e baterias/ pilhas no lixo doméstico!

Apenas para países da UE:

Conforme a Diretiva Europeia 2012/19/UE relativa aos resíduos de equipamentos elétricos e eletrônicos e a sua implementação na legislação nacional, é necessário recolher separadamente as ferramentas elétricas que já não são usadas e, de acordo com a Diretiva Europeia 2006/66/CE, as baterias/ pilhas defeituosas e encaminhá-las para uma reciclagem ecológica.

No caso de uma eliminação incorreta, os aparelhos elétricos e eletrônicos antigos podem ter efeitos nocivos no ambiente e na saúde humana devido à possível presença de substâncias perigosas.

A reprodução ou duplicação, mesmo que parcial, da documentação e dos anexos dos produtos carece da autorização expressa da Einhell Germany AG.

Reservado o direito a alterações técnicas

Informações do serviço de assistência técnica

Estamos representados em todos os países mencionados no certificado de garantia por agentes autorizados competentes, cujos contactos poderá encontrar no certificado de garantia. Estes encontram-se ao seu dispor para todos os serviços de que necessita, tais como reparações, fornecimento de peças sobressalentes e peças desgastadas ou a aquisição de consumíveis.

Deve-se ter em atenção que, neste produto, as seguintes peças estão sujeitas a um desgaste natural ou decorrente da sua utilização, ou então são necessárias como consumíveis.

| Categoria | Exemplo |
|--------------------------------|--|
| Peças de desgaste* | Bateria, bicos de soldar, esponja de limpeza |
| Consumíveis/peças consumíveis* | Solda de estanho |
| Peças em falta | |

* não incluído obrigatoriamente no material a fornecer!

Em caso de deficiências ou erros, pedimos-lhe que comunique o problema através da página de Internet www.Einhell-Service.com. Certifique-se de que faz uma descrição exacta do problema, respondendo sempre às seguintes questões:

- O aparelho já funcionou alguma vez ou possui o defeito desde o início?
- Antes do surgimento do defeito, apercebeu-se de algo estranho (sintoma antes do defeito)?
- Na sua opinião, que erro de funcionamento apresenta o aparelho (sintoma principal)?
Descreva este erro de funcionamento.

Sadržaj

1. Sigurnosne napomene
2. Opis uređaja i sadržaj isporuke
3. Namjenska uporaba
4. Tehnički podaci
5. Prije puštanja u pogon
6. Stavljanje u pogon
7. Čišćenje, održavanje i naručivanje rezervnih dijelova
8. Zbrinjavanje u otpad i recikliranje
9. Skladištenje
10. Pokazivač punjača

Opasnost!

Prilikom uporabe uređaja morate se pridržavati sigurnosnih propisa kako biste spriječili nastanak ozljeda i šteta. Zato pažljivo pročitajte ove upute za uporabu/sigurnosne napomene. Dobro ih sačuvajte tako da vam informacije u svako doba budu na raspolaganju. Ako biste ovaj uređaj trebali predati drugim osobama, molimo da im prosljedite i ove upute za uporabu. Ne preuzimamo jamstvo za štete nastale zbog nepridržavanja ovih uputa za uporabu i sigurnosnih napomena.

Tumačenje korištenih simbola (vidi sliku 14)

1. **Opasnost!** - pročitajte upute za uporabu kako bi se smanjio rizik od ozljeđivanja.
2. **Oprez! Nosite zaštitu za sluh.** Buka može utjecati na gubitak sluha.
3. **Oprez! Nosite masku za zaštitu od prašine.** Kod obrade drva i drugih materijala može doći do stvaranja prašine štetne po zdravlje. Azbestni materijali ne smiju se obrađivati!
4. **Oprez! Nosite zaštitne naočale.** Iskre koje nastaju za vrijeme rada, iverje, piljevina i prašina koji izlaze iz uređaja mogu izazvati gubitak vida.

1. Sigurnosne napomene

Odgovarajuće sigurnosne napomene pronaći ćete u priloženoj bilježnici.

Upozorenje!

Pročitajte sve sigurnosne napomene, upute, ilustracije i tehničke podatke koje ima ovaj elektroalat. Nepridržavanje sljedećih uputa može imati za posljedicu električni udar, požar i/ili teške ozljede.

Sačuvajte sve sigurnosne napomene i upute za ubuduće.

2. Opis uređaja i sadržaj isporuke**2.1 Opis uređaja (slika 1+2)**

1. Sklopka za uključivanje/isključivanje
2. Zaslon
3. LED prikaz
4. Lemilica
5. Vrh lemilice
6. Postaja za lemljenje
7. Temperaturna skala
8. Držač za lemilicu
9. Držač za lem
10. Držač za vrhove lemilice

11. Držač za spužvu za čišćenje
12. Ravan vrh lemilice
13. Spužva za čišćenje
14. Lem
15. Zaštita od dodirivanja

2.2 Sadržaj isporuke

Molimo vas da pomoću opisanog sadržaja isporuke provjerite cjelovitost artikla. Ako su neki dijelovi neispravni, nakon kupnje artikla obratite se našem servisnom centru ili prodajnom mjestu najkasnije u roku od 5 radnih dana uz predočenje važeće potvrde o kupnji. Molimo vas da u vezi s tim obratite pozornost na tablicu o jamstvu u informacijama o servisu na kraju uputa.

- Otvorite pakovinu i pažljivo izvadite uređaj.
- Uklonite ambalažu kao i dijelove za sigurnost pakiranja / za sigurnost tijekom transporta (ako postoje).
- Provjerite je li sadržaj isporuke cjelovit.
- Prekontrolirajte postoje li na uređaju i dijelovima pribora transportna oštećenja.
- Po mogućnosti sačuvajte pakovinu do isteka jamstvenog roka.

Opasnost!

Uređaj i materijal pakovine nisu igračke za djecu! Djeca se ne smiju igrati plastičnim vrećicama, folijama i sitnim dijelovima! Postoji opasnost da ih progutaju i tako se uguše!

- Baterijska postaja za lemljenje
- 2x Vrh lemilice
- 1x Ravan vrh lemilice
- 1x Lem
- Originalne upute za uporabu
- Sigurnosne napomene

3. Namjenska uporaba

Baterijska lemilica namijenjena je lemljenju električnih spojeva, poput tiskanih pločica, otpornika, kondenzatora i sličnih komponenti, kao i za izradu i popravak nakita, staklenih umjetnina i drugih rukotvorina.

Uređaj se smije koristiti samo namjenski. Svaka drugačija uporaba nije namjenska. Za štete ili ozljede svih vrsta nastale zbog nenamjenskog korištenja odgovoran je korisnik/rukovatelj a nikako proizvođač.

Molimo da obratite pozornost na to da naši uređaji nisu pogodni za korištenje u komercijalne, obrtničke ili industrijske svrhe. Ne preuzimamo jamstvo ako se uređaj koristi u komercijalne i industrijske svrhe kao i u sličnim djelatnostima.

4. Tehnički podaci

| | |
|------------------------------|-------------|
| Naponsko napajanje | 18 V d.c. |
| Snaga | 60W |
| Vrijeme zagrijavanja | 60s |
| Min./Maks. temperatura | 205°C/480°C |
| Težina | 0,37 kg |

Ograničite stvaranje buke i vibracija na minimum!

- Koristite samo besprijeorne uređaje.
- Redovito čistite i održavajte uređaj.
- Svoj način rada prilagodite uređaju.
- Nemojte preopterećivati uređaj.
- Po potrebi predajte uređaj na kontrolu.
- Isključite uređaj kad ga ne koristite.

Oprez!

Ostali rizici

Čak i kad se ovi elektroalati koriste propisno, uvijek postoje neki drugi rizici. Sljedeće opasnosti mogu nastati vezi s izvedbom i konstrukcijom elektroalata:

1. Oštećenja pluća ako se ne nosi prikladna maska za zaštitu od prašine.
2. Oštećenja sluha ako se ne nosi prikladna zaštita za sluh.
3. Zdravstveni problemi koji nastaju kao posljedica vibracija na šaku-ruku u slučaju da se uređaj koristi tijekom dužeg vremena ili se nepropisno koristi i održava.

5. Prije puštanja u pogon

5.1 Punjenje paketa litijske baterije (slika 3-4)

1. Izvadite paket baterija (a) iz ručke, pritom pritisnite razdjelnu tipku (b) prema dolje.
2. Usporedite odgovara li napon naveden na tipskoj pločici postojećem naponu mreže. Utaknite mrežni utikač punjača (c) u utičnicu. Zelena LED dioda počinje treperiti.
3. Umetnite bateriju u punjač.

Pod točkom 10 (prikaz punjača) naći ćete tablicu sa značenjima LED prikaza na punjaču.

Ako punjenje paketa baterija ne bi bilo moguće, provjerite

- ima li u utičnici mrežnog napona.
- jesu li kontakti na punjaču besprijeokorni.

Ako punjenje paketa baterija još uvijek nije moguće, molimo Vas da

- punjač, adapter
- i paket baterija

pošaljete našoj servisnoj službi.

Za stručno slanje obratite se našoj službi za korisnike ili prodajnom mjestu gdje je uređaj kupljen.

Prilikom slanja ili zbrinjavanja akumulatora odnosno akumulatorskih uređaja u otpad pobrinite se da ih pojedinačno zapakirate u plastične vrećice kako biste izbjegli kratki spoj i požar!

U interesu dugog vijeka trajanja akumulatora pobrinite se za njegovo pravovremeno ponovno punjenje. To je u svakom slučaju potrebno ako utvrdite da se smanjila snaga uređaja. Nemojte potpuno isprazniti akumulator. To će dovesti do njegovog kvara!

5.2 Prikaz kapaciteta akumulatora (slika 5/pol. e)

Pritisnite prekidač za prikaz kapaciteta akumulatora (d). Prikaz (e) signalizira vam stanje napunjenosti baterije pomoću 3 LED svjetla.

Svijetle sve 3 LE-diode:

Akumulator je potpuno napunjen.

Svijetle 2 ili 1 LE-dioda:

Akumulator je dovoljno napunjen.

1 LE-dioda treperi:

Akumulator je prazan, napunite ga.

Trepere sve LE diode:

Preniska temperatura akumulatora. Uklonite akumulator iz uređaja i držite ga jedan dan na sobnoj temperaturi. Ako se greška i dalje pojavljuje, akumulator je potpuno prazan i neispravan. Uklonite akumulator iz uređaja. Neispravan akumulator više ne smijete koristiti odnosno puniti.

5.3 Zaslon (slika 6/pol. 2)

Na zaslonu se može očitati temperatura lemilice. Tijekom uporabe se pritom uvijek prikazuje trenutna temperatura zbog čega vrijednost temperature uvijek pomalo varira. Međutim to je posve normalno.

5.4 LED prikaz (slika 6/pol. 3)

LED prikaz prikazuje stanje rada baterijske lemilice.

Isključeno:

Baterijska lemilica je isključena.

Treperi crveno:

Baterijska lemilica je isključena i trenutno se hladi. LED prikaz (3) treperi pritom crveno dok se baterijska lemilica ne ohladi u potpunosti i time se može bez opasnosti spremiti ili primiti.

Svijetli crveno:

Baterijska lemilica je uključena i trenutno se zagrijava na postavljenu temperaturu.

Svijetli zeleno:

Baterijska lemilica je dostigla postavljenu temperaturu i spremna je za uporabu.

5.5 Zamjena vrha lemilice (slika 7-9/poz. 5)

Za zamjenu vrha lemilice uklonite pretturnu maticu (f) zajedno s držačem vrha (g). Sada se vrh lemilice (5) može izvući prema naprijed, a novi vrh lemilice (5) ponovno se postavlja na grijaći element.

Zatim ponovno montirajte držač vrha s pretturnom maticom i pritegnite ga rukom do kraja.

5.6 Držač za lemilicu (slika 10/pol. 8)

Ako lemilica (4) trenutačno nije potrebna, može se sigurno odložiti u držač za lemilicu (8).

Jednostavno utaknite lemilicu u držač za lemilicu (8) kao na slici 10. Zaštitom od dodira (15) sprječava se slučajno dodirivanje vrućeg vrha lemilice (5) prstima ili drugim predmetima.

5.7 Držač za Lem (slika 11-13/pol. 9)

Na držaču za lem (9) možete pohraniti kolute lema širine do 30 mm.

Za to povucite držač za lem (9) u smjeru strelice kao što se vidi na slici 11.

Nemojte povlačiti gornji dio držača za lem, jer bi se isti mogao saviti. Umjesto toga povucite donji

dio na kojem je otisnuta strelica smjera.

Zatim montirajte kolut lema i ponovno montirajte držač za lem (9) obrnutim redoslijedom.

5.8 Držač za vrhove lemilice (slika 3/pol. 10)

U držaču za vrhove lemilice možete pohraniti trenutno nekorištene vrhove lemilice.

Jednostavno ih umetnite u za to predviđene otvore.

Pritom nemojte izvršiti veliki pritisak, jer će inače vrhovi lemilice jako čvrsto zaglaviti u držaču za vrhove lemilice i moguće je da ih se više ne može izvaditi bez da ih se ošteti! Također, ne smije se umetati vruće vrhove lemilice!

5.9 Držač za spužvu za čišćenje (slika 3/pol. 11)

U držaču za spužvu za čišćenje (11) možete pohraniti spužvu za čišćenje (13) ili, alternativno, žicu za čišćenje.

Prije uporabe se spužvu za čišćenje (13) mora ovlažiti s dostatno vode.

Ako se spužva za čišćenje (13) ne navlaži, tijekom uporabe će izgorjeti i morat će se zamijeniti!

6. Stavljanje u pogon

6.1 Sklopka za uključivanje/isključivanje (slika 6/pol. 1)

Za uključivanje baterijske lemilice okrenite sklopku za uključivanje/isključivanje (1) u smjeru kazaljke na satu. Pritom se možete ravnati prema postavljenoj temperaturnoj skali (7). Nakon uključivanje se baterijska lemilica odmah zagrijava. Pritom LED prikaz (3) svijetli kontinuirano crveno.

Ako je postavljena temperatura postignuta, LED prikaz (3) svijetli kontinuirano zeleno i temperatura se prikazuje na zaslonu (2). Baterijska lemilica je sada spremna za rad.

Za isključivanje baterijske lemilice okrenite sklopku za uključivanje/isključivanje (1) na „OFF“. LED prikaz (3) treperi crveno tijekom hlađenja.

Ako se na baterijskoj lemilici duže od 30min ne poduzimaju postavke temperature, automatski će

se isključiti. To se prepoznaje po tome što LED prikaz (3) treperi crveno i zaslon (2) se isključuje.

Za reaktiviranje rada se sklopka za uključivanje/isključivanje (1) mora postaviti na „OFF“ i zatim se mora ponovno postaviti na željenu temperaturu.

7. Čišćenje, održavanje i naručivanje rezervnih dijelova

Opasnost!

Prije svih radova čišćenja izvadite akumulator.

7.1 Čišćenje

- Zaštitne naprave, prolaze za zrak i kućište motora treba uvijek očistiti od prašine i nečistoća. Istrljajte uređaj čistom krpom ili ga ispušite komprimiranim zrakom pod niskim tlakom.
- Preporučujemo da očistite uređaj odmah nakon svake uporabe.
- Redovito čistite uređaj mokrom krpom i s malo kalijeveg sapuna. Ne koristite otapala ili sredstva za čišćenje; ona bi mogli oštetiti plastične dijelove uređaja. Pripazite na to da u unutrašnjost uređaja ne dospije voda. Prodiranje vode u električni uređaj povećava rizik od električnog udara.

7.2 Održavanje

U unutrašnjosti uređaja nema dijelova koje bi trebalo održavati.

7.3 Naručivanje rezervnih dijelova:

Kod naručivanja rezervnih dijelova trebali biste navesti sljedeće podatke:

- Tip uređaja
- Kataloški broj uređaja
- Identifikacijski broj uređaja
- Broj potrebnog rezervnog dijela

Aktualne cijene nalaze se na web stranici www.Einhell-Service.com

8. Zbrinjavanje u otpad i recikliranje

Uređaj je zapakiran kako bi se tijekom transporta spriječila oštećenja. Ova ambalaža je sirovina i može se ponovno upotrijebiti ili predati na reciklažu. Uređaj i njegov pribor sastavljeni su od raznih materijala, kao npr. metala i plastike. Elektrouređaji se ne smiju bacati u obično kućno smeće. Uređaj bi, u svrhu stručnog zbrinjavanja, trebalo predati odgovarajućem sakupljalištu takvog otpada. Ako ne znate gdje se takvo sakupljalište nalazi, raspitajte se u svojoj općinskoj upravi.

9. Skladištenje

Uređaj i njegov pribor spremite na tamno i suho mjesto zaštićeno od smrzavanja, kojem djeca nemaju pristup. Optimalna temperatura skladištenja je između 5 i 30 °C. Elektroalat čuvajte u originalnoj pakovini.

10. Pokazivač punjača

| Stanje prikaza | | Značenje i postupak |
|--------------------|--------------------|--|
| Crveno LED svjetlo | Zeleno LED svjetlo | |
| Isključeno | Treperi | Spremnost za rad Punjač je priključen na mrežu i spreman za rad, akumulator nije u punjaču |
| Uključeno | Isključeno | Punjenje Punjač puni akumulator u režimu brzog punjenja. Odgovarajuće vrijeme punjenja pronaći ćete na punjaču. Napomena! Stvarna vremena punjenja mogu se razlikovati od prikazanih ovisno o akumulatoru koji se puni. |
| Isključeno | Uključeno | Akumulator je napunjen i spreman za uporabu. (READY TO GO) Zatim se prebacuje na zaštitno punjenje tako dugo dok se ne napuni u cijelosti. Pritom ostavite akumulator u punjaču otprilike 15 minuta dulje. Postupak: Izvadite akumulator iz punjača. Isključite punjač iz mreže. |
| Treperi | Isključeno | Prilagođeno punjenje Punjač se nalazi u modusu zaštitnog punjenja. Pritom se akumulator iz sigurnosnih razloga puni sporije, što traje dulje vrijeme. Uzroci mogu biti sljedeći: - Akumulator se nije punio jako dugo vremena. - Temperatura akumulatora ne nalazi se u idealnom području. Postupak: Pričekajte da se završi postupak punjenja, akumulator se unatoč tomu može dalje puniti. |
| Treperi | Treperi | Greška Punjenje nije više moguće. Akumulator je неисправan. Postupak: Neispravn akumulator više se ne smije puniti. Izvadite akumulator iz punjača. |
| Uključeno | Uključeno | Temperaturna smetnja Akumulator je previše vruć (npr. izravno sunčevo zračenje) ili prehladan (ispod 0 °C). Postupak: Izvadite akumulator i čuvajte ga 1 dan na sobnoj temperaturi (oko 20 °C). |

Zbrinjavanje

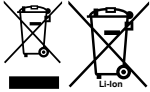

Električne alate, akumulatorske baterije, pribor i ambalažu treba reciklirati na ekološki prihvatljiv način. Električni alat i akumulatorske baterije/baterije ne bacajte u kućni otpad!

Isključivo za zemlje EU:

U skladu s europskom Direktivom 2012/19/EU o električnim i elektroničkim starim uređajima i njihovom provedbom u nacionalno pravo neupotrebljivi električni alati i u skladu s europskom Direktivom 2006/66/EZ neispravne ili istrošene akumulatorske baterije/baterije moraju se odvojeno sakupljati i reciklirati na ekološki prihvatljiv način.

U slučaju nepravilnog zbrinjavanja električni i elektronički stari uređaji mogu imati štetne učinke na okoliš i ljudsko zdravlje zbog moguće prisutnosti opasnih tvari.

Kopiranje ili umnožavanje dokumentacije i popratnih materijala o proizvodu, čak i djelomično, dopušteno je samo uz izričito dopuštenje tvrtke Einhell Germany AG.

Zadržavamo pravo na tehničke izmjene

Informacije o servisu

U svim zemljama koje su navedene na našem jamstvenom listu, imamo kompetentne servisne partnere čije kontakte možete naći u jamstvenom listu. Oni su Vam na raspolaganju za sve slučajeve servisa kao što je popravak, briga oko rezervnih i potrošnih dijelova ili kupnja potrošnih materijala.

Treba imati na umu da kod ovog proizvoda sljedeći dijelovi podliježu trošenju uslijed korištenja ili prirodnom trošenju odnosno potrebni su kao potrošni materijal.

| Kategorija | Primjer |
|--|---|
| Potrošni dijelovi* | Baterija, vrhovi lemilice, spužva za čišćenje |
| Potrošni materijal/ potrošni dijelovi* | Lem |
| Neispravni dijelovi | |

* nije obavezno u sadržaju isporuke!

U slučaju nedostataka ili grešaka molimo Vas da to prijavite na internetskoj stranici www.Einhell-Service.com. Obratite pozornost na točan opis greške i u svakom slučaju odgovorite na sljedeća pitanja:

- Je li uređaj već jednom radio ispravno ili je otpočetak neispravan?
- Jeste li uočili nešto prije pojave kvara (simptom prije kvara)?
- U čemu je, po vašem mišljenju, kvar u funkcioniranju uređaja (glavni simptom)?
Opišite taj kvar.

Sadržaj

1. Sigurnosna uputstva
2. Opis uređaja i sadržaj isporuke
3. Namensko korišćenje
4. Tehnički podaci
5. Pre puštanja u pogon
6. Puštanje u rad
7. Čišćenje, održavanje i porudžbina rezervnih delova
8. Zbrinjavanje u otpad i recikliranje
9. Skladištenje
10. Pokazivač punjača

Opasnost!

Kod korišćenja uređaja morate se pridržavati bezbednosnih propisa kako biste sprečili povrede i štete. Zbog toga pažljivo pročitajte ova uputstva za upotrebu/bezbednosne napomene. Dobro ih sačuvajte tako da Vam informacije u svako doba budu na raspolaganju. Ako biste ovaj uređaj trebali predati drugim licima, molimo Vas da im prosledite i ova uputstva za upotrebu. Ne preuzimamo garanciju za štete koje bi nastale zbog nepridržavanja ovih uputstava za upotrebu i bezbednosnih napomena.

Tumačenje korišćenih simbola (vidi sliku 14)

1. **Opasnost!** - pročitajte uputstva za upotrebu kako bi se smanjio rizik od povreda.
2. **Oprez! Nosite zaštitu za sluh.** Buka može da utiče na gubitak sluha.
3. **Oprez! Nosite zaštitnu masku protiv prašine.** Prilikom obrade drveta i drugih materijala nastaje prašina opasna po zdravlje. Azbestni materijali ne smeju se obrađivati!
4. **Oprez! Nosite zaštitne naočari.** Tokom rada dolazi do iskrenja ili iz uređaja izlazi iver, strugotina i prašina koji mogu uticati na gubitak vida.

1. Sigurnosna uputstva

Odgovarajuća sigurnosna uputstva pronaći ćete u priloženoj knjizi.

Upozorenje!

Pročitajte sve bezbednosne napomene, upute, ilustracije i tehničke podatke koje ima ovaj električni alat. U slučaju nepridržavanja sledećih uputstava može doći do električnog udara, požara i/ili teških povreda.

Sačuvajte sve bezbednosne napomene i uputstva za ubuduće.

2. Opis uređaja i sadržaj isporuke**2.1 Opis uređaja (slika 1+2)**

1. Prekidač za uključivanje/isključivanje
2. D displej
3. LED indikator
4. Lemilica
5. Vrh lemilice
6. Lemna stanica
7. Temperaturna skala
8. Držač za lemilicu
9. Držač za lem

10. Držač za vrhove lemilice
11. Držač za sunder za čišćenje
12. Ravan vrh lemilice
13. Sunder za čišćenje
14. Lem
15. Zaštita od dodira

2.2 Sadržaj isporuke

Molimo Vas da pomoću opisanog sadržaja isporuke proverite potpunost artikala. U slučaju neispravnih delova, nakon kupovine artikla obratite se našem servisnom centru, ili prodajnom mestu na kom ste kupili proizvod u roku od 5 radnih dana, s time da predložite i važeću potvrdu o kupovini. Molimo vas da u vezi sa tim obratite pažnju na tabelu o garanciji u informacijama o servisu na kraju uputstava.

- Otvorite pakovanje i pažljivo izvadite uređaj.
- Uklonite materijal za pakovanje kao i delove za bezbednost pakovanja / bezbednost tokom transporta (ako postoje).
- Proverite da li je sadržaj isporuke potpun.
- Prekontrolišite da li na uređaju i delovima pribora ima transprtivnih oštećenja.
- Po mogućnosti sačuvajte pakovanje do isteka garantnog roka.

Opasnost!

Uređaj i materijal za pakovanje nisu dečje igracke! Deca ne smeju da se igraju plastičnim kesama, folijama i sitnim delovima! Postoji opasnost da ih progutaju i tako se uguše!

- Akumulatorska lemna stanica
- 2x Vrh lemilice
- 1x Ravan vrh lemilice
- 1x Lem
- Originalna uputstva za upotrebu
- Bezbednosne napomene

3. Namensko korišćenje

Akumulatorska lemilica namenjena je za lemljenje električnih spojeva, kao što su štampane ploče, otpornici, kondenzatori i slično, kao i za izradu i popravku nakita, staklenih umetničkih dela i drugih zanatskih predmeta.

Uređaj sme da se koristi samo za namenu za koju je predviđen. Svaka drugačija upotreba nije namenska. Za štete ili povrede svih vrsta koje iz toga proizađu, odgovoran je korisnik/rukovaoc, a

nikako proizvođač.

Molimo da obratite pažnju na to da naši uređaji nisu podesni za korišćenje u komercijalne, zanatske ili industrijske svrhe. Ne preuzimamo garanciju ako se uređaj koristi u komercijalne i industrijske svrhe kao i sličnim delatnostima.

4. Tehnički podaci

| | |
|------------------------------|-------------|
| Naponsko napajanje | 18 V d.c. |
| Snaga | 60W |
| Vreme zagrevanja | 60s |
| Min./Maks. temperatura | 205°C/480°C |
| Težina | 0,37 kg |

Ograničite stvaranje buke i vibracija na minimum!

- Koristite samo besprekorne uređaje.
- Redovno održavajte i čistite uređaj.
- Prilagodite svoj način rada uređaju.
- Ne preopterećujte uređaj.
- Prema potrebi pošaljite uređaj na kontrolu.
- Ako uređaj ne upotrebljavate, onda ga isključite.

Oprez!

Ostali rizici

Čak i kada se ovi električni alati koriste propisno, uvek postoje i neki drugi rizici. Sledeće opasnosti mogu nastati u vezi s izvedbom i konstrukcijom električnog alata:

1. Oštećenja pluća, ako se ne nosi odgovarajuća maska za zaštitu od prašine.
2. Oštećenja sluha, ako se ne nosi odgovarajuća zaštita za sluh.
3. Zdravstvene poteškoće koje nastanu kao posledica vibracija na šaku-ruku, ako se uređaj koristi tokom dužeg vremena ili se nepropisno koristi i održava.

5. Pre puštanja u pogon

5.1 Punjenje Li-akumulatorskog paketa (slika 3-4)

1. Izvadite akumulatorski paket (a) iz drške, pri tome pritisnite taster za fiksiranje (b).
2. Uporedite da li napon naveden na tipskoj pločici odgovara postojećem naponu mreže. Utaknite mrežni utikač punjača (c) u utičnicu. Zelena LED lampica počinje da treperi.
3. Stavite akumulator u uređaj za punjenje.

Pod tačkom 10 (Prikaz punjača) naći ćete tabelu sa značenjima LED indikatora na punjaču.

Ukoliko punjenje akumulatora nije moguće, proverite

- da li u utičnici ima mrežnog napona.
- da li postoji dobar kontakt sa kontaktima za punjenje na punjaču.

Ukoliko punjenje akumulatora i dalje nije moguće, molimo vas da

- punjač i adapter punjača
 - i akumulatorski paket
- pošaljete našem servisu.

Za stručno slanje kontaktirajte našu službu za korisnike ili prodavnici u kojoj je kupljen uređaj.

Da biste izbegli kratki spoj i požar, kod slanja ili odlaganja akumulatora odnosno akumulatorskih uređaja u otpad pobrinite se da ih zapakujete pojedinačno u plastične kese!

Da bi akumulatori imali dugi vek trajanja, trebate uvek da imate na umu da ih pravodobno ponovno napunite. To je u svakom slučaju potrebno onda kada utvrdite da se smanjila snaga uređaja. Nikada nemojte da do kraja ispraznite akumulator. To će uzrokovati kvar akumulatora!

5.2 Prikaz kapaciteta baterije (slika 5/poz. e)

Pritisnite prekidač za prikaz kapaciteta akumulatora (d). Prikaz (e) vam signalizuje stanje napunjenosti baterije pomoću 3 LED svetla.

Svetle sva 3 LED svetla:

Akumulator je potpuno napunjen.

Svetle 2 LED svetla ili 1 LED svetlo:

Akumulator je dovoljno napunjen.

Treperi 1 LED svetlo:

Akumulator je prazan, napunite ga.

Trepere sva LED svetla:

Temperatura akumulatora je ispod granice. Izvadite akumulator iz uređaja i ostavite ga jedan dan na sobnoj temperaturi. Ako se greška ponavlja, znači da je akumulator potpuno prazan i neispravan. Uklonite akumulator iz uređaja. Neispravan akumulator više ne smete da koristite niti punite.

5.3 Displej (slika 6/poz. 2)

Na displeju može se očitati temperatura lemilice. Tokom upotrebe uvek se prikazuje aktuelna temperatura, zbog čega vrednost temperature uvek nešto varira. To je, međutim, potpuno normalno.

5.4 LED indikator (slika 6/poz. 3)

LED indikator pokazuje stanja rada akumulatorske lemilice.

Isključeno:

Akumulatorska lemilica je isključena.

Trepće crveno:

Akumulatorska lemilica je isključena i upravo se hladi.

LED indikator (3) trepće crveno sve dok se akumulatorska lemilica potpuno ne ohladi i time može bezbedno da se odloži ili dodirne.

Svetli crveno:

Akumulatorska lemilica je uključena i trenutno se zagreva na podešenu temperaturu.

Svetli zeleno:

Akumulatorska lemilica je dostigla podešenu temperaturu i spremna je za upotrebu.

5.5 Zamena vrha lemilice (slike 7-9/poz. 5)

Za zamenu vrha lemilice uklonite obuhvatnu navrtku (f) zajedno sa držačem vrha (g). Sada se vrh lemilice (5) može izvući prema napred i novi vrh (5) može ponovo da se postavi na grejni element.

Potom ponovo montirajte držač vrha zajedno sa obuhvatnom navrtkom i zategnite je ručno.

5.6 Držač za lemilicu (slika 10/ poz. 8)

Ako se lemilica (4) trenutno ne koristi, može se bezbedno odložiti u držač za lemilicu (8).

Jednostavno umetnite lemilicu u držač za lemilicu (8) kao na slici 10. Zaštita od dodira (15) sprečava slučajaj dodir vrelog vrha lemilice (5) prstima ili

drugim predmetima.

5.7 Držač za Lem (slika 11-13/poz. 9)

Na držaču za lem (9) možete čuvati kalemove lema širine do 30 mm.

Da biste to uradili, povucite držač za lem (9) u smeru strelice kao što se vidi na slici 11.

Nemojte vući za gornji deo držača za lem, jer bi se mogao iskriviti. Umesto toga povucite donji deo, na kojem je odštampana strelica s pravcem.

Potom montirajte kalem lema i ponovo montirajte držač za lem (9) obrnutim redosledom.

5.8 Držač za vrhove lemilice (slika 3/poz. 10)

U držaču za vrhove lemilice možete čuvati aktuelno nekorišćene vrhove.

Jednostavno ih umetnite u predviđene otvore.

Ne pritiskajte jako, jer će inače vrhovi lemilice biti jako čvrsto u držaču za vrhove lemilice i moguće je da se više ne mogu izvaditi bez oštećenja! Takođe, ne stavljati vreli vrhovi lemilice!

5.9 Držač za sunder za čišćenje (slika 3/poz. 11)

U držaču za sunder za čišćenje (11) možete čuvati sunder za čišćenje (13) ili alternativno žicu za čišćenje.

Pre korišćenja sunder za čišćenje (13) mora biti navlažen sa dovoljno vode.

Ako se sunder (13) ne navlaži, izgoreće tokom korišćenja i moraće da se zameni!

6. Puštanje u rad**6.1 Prekidač za uključivanje/isključivanje (slika 6/poz. 1)**

Za uključivanje akumulatorske lemilice okrenite prekidač za uključivanje/isključivanje (1) u smeru kazaljke na časovniku.

Pritom se možete orijentisati prema označenoj temperaturnoj skali (7).

Nakon uključivanja, akumulatorska lemilica odmah počinje sa zagrevanjem LED indikator (3) tada stalno svetli crveno.

Kada se postigne podešena temperatura, LED indikator (3) stalno svetli zeleno, a temperatura se prikazuje na displeju (2). Akumulatorska lemilica sada je spremna za upotrebu.

Za isključivanje akumulatorske lemilice okrenite prekidač za uključivanje/isključivanje (1) na "OFF". Tokom hlađenja, LED indikator (3) trepće crveno.

Ako se na akumulatorskoj lemilici ne izvrši podešavanje temperature duže od 30 minuta, ona se automatski isključuje. To se prepoznaje po tome što LED indikator (3) trepće crveno, a displej (2) je isključen.

Za reaktiviranje rada potrebno je prekidač za uključivanje/isključivanje (1) podesiti na „OFF“ i zatim ponovo podesiti na željenu temperaturu.

7. Čišćenje, održavanje i porudžbina rezervnih delova

Opasnost!

Pre svih radova čišćenja izvucite akumulator.

7.1 Čišćenje

- Zaštitne naprave, ventilacione otvore i kućište motora uvek što bolje očistite od prašine i prljavštine. Istrljajte uređaj čistom krpom ili ga ispušite komprimiranim zrakom pod niskim pritiskom.
- Preporučamo da uređaj očistite odmah nakon svakog korišćenja.
- Uređaj redovno čistite vlažnom krpom i s malo mekog sapuna. Nemojte koristiti otapala i sredstva za čišćenje; oni bi mogli oštetiti plastične dijelove uređaja. Pripazite na to da u unutrašnjost uređaja ne dospije voda. Prodiranje vode u elektrueđaj povećava rizik od električnog udara.

7.2 Održavanje

U unutrašnjosti uređaja nema delova koje bi trebalo održavati.

7.2 Porudžbina rezervnih delova:

Kod porudžbine rezervnih delova trebali biste da navedete sledeće podatke:

- Tip uređaja
- Kataloški broj uređaja
- Identifikacioni broj uređaja
- Broj potrebnog rezervnog dela

Aktuelne cene nalaze se na web strani www.Einhell-Service.com

8. Zbrinjavanje u otpad i recikliranje

Uređaj je zapakovan kako bi se tokom transporta sprečila oštećenja. Ova ambalaža je sirovina i može ponovno da se upotrebi ili preda na recikliranje. Uređaj i njegov pribor sastavljeni su od raznih materijala, kao npr. metala i plastike. Neispravni uređaji ne smeju da se bacaju u kućni otpad. Uređaj bi u svrhu stručnog zbrinjavanja u otpad, trebalo da se preda odgovarajućem sabiralištu takvog otpada. Ako ne znate gde se takvo sabiralište nalazi, raspitajte se u svojoj opštinskoj upravi.

9. Skladištenje

Uređaj i njegov pribor spremite na tamno i suvo mesto zaštićeno od smrzavanja, kojem deca nemaju pristup. Optimalna temperatura za čuvanje je između 5 i 30 °C. Električni alat čuvajte u originalnom pakovanju.

10. Pokazivač punjača

| Stanje prikaza | | Značenje i postupak |
|-------------------|-------------------|---|
| Crveno LED svetlo | Zeleno LED svetlo | |
| Isključeno | Trepti | Spremnost za rad Punjač je priključen na mrežu i spreman za rad, akumulator nije u punjaču |
| Uključen | Isključeno | Punjenje Punjač puni akumulator u režimu brzog punjenja. Odgovarajuće vreme punjenja pronaći ćete na punjaču. Napomena! Stvarna vremena punjenja mogu da se razlikuju od prikazanih zavisno od akumulatora koji se puni. |
| Isključeno | Uključen | Akumulator je napunjen i spreman za upotrebu. (READY TO GO) Zatim se prebacuje na zaštitno punjenje tako dugo dok se potpuno ne napuni. Pri tome ostavite akumulator u punjaču cirka 15 minuta duže. Postupak: Izvadite akumulator iz punjača. Isključite punjač iz mreže. |
| Trepti | Isključeno | Prilagođeno punjenje Punjač se nalazi u režimu zaštitnog punjenja. Pri tome se akumulator iz bezbednosnih razloga puni sporije i za to treba više vremena. Uzroci tomu mogu da budu sledeći: - Akumulator nije punjen veoma dugo. - Temperatura akumulatora nije u idealnom području. Postupak: Sačekajte da se okonča postupak punjenja; akumulator može uprkos tomu nastaviti da se puni. |
| Trepti | Trepti | Greška Punjenje više nije moguće. Akumulator je neispravan. Postupak: Neispravan akumulator ne sme više da se puni. Izvadite akumulator iz punjača. |
| Uključen | Uključen | Temperaturna smetnja Akumulator je prevruć (npr. direktna izloženost suncu) ili prehladan (ispod 0 °C) Postupak: Izvadite akumulator i čuvajte ga 1 dan na sobnoj temperaturi (cirka 20 °C). |

Uklanjanje đubreta

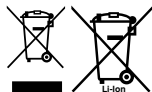

Električne alate, akumulacione baterije, pribor i pakovanja treba predati na reciklažu koja je u skladu sa zaštitom životne sredine.

Ne bacajte električne alate i akumulatore/ baterije u kućno đubre!

Samo za EU zemlje:

Prema evropskoj direktivi 2012/19/EU o starim električnim i elektronskim uređajima i njenoj primeni u nacionalnom pravu, električni alati koji se više ne mogu koristiti, a prema evropskoj direktivi 2006/66/EC akumulatori/baterije koje su u kvaru ili istrošene moraju se odvojeno sakupljati i uključiti u reciklažu koja ispunjava ekološke uslove.

Ukoliko se elektronski i električni uređaji otklone u otpad na neispravan način, moguće opasne materije mogu da imaju štetno dejstvo na životnu sredinu i zdravlje ljudi.

Potpuno ili delimično štampanje ili umnožavanje dokumentacije i službenih papira koji su priloženi proizvodu dozvoljeno je samo uz izričitu saglasnost firme Einhell Germany AG.

Zadržavamo pravo na tehničke promene

Informacije o servisu

U svim zemljama koje su navedene u našem garantnom listu, imamo kompetentne servisne partnere čije kontakte možete da nađete u garantnom listu. Oni su Vam na raspolaganju za sve slučajeve servisa kao što je popravak, briga oko rezervnih i habajućih delova ili kupovina potrošnih materijala.

Treba da imate u vidu da kod ovog proizvoda sledeći delovi podležu trošenju usled korišćenja ili prirodnom trošenju odnosno potrebni su kao potrošni materijal.

| Kategorija | Primer |
|--------------------------------------|---|
| Brzoabajući delovi* | Akumulator, vrhovi lemilice, sunder za čišćenje |
| Potrošni materijal/ potrošni delovi* | Lem |
| Neispravni delovi | |

* Nije obavezno da se nalazi u sadržaju isporuke!

U slučaju nedostataka ili grešaka molimo Vas da to prijavite na internet stranici www.Einhell-Service.com. Obratite pažnju na tačan opis greške i u svakom slučaju odgovorite na sledeća pitanja:

- Da li je uređaj već jednom radio ispravno, ili je od samog početka neispravan?
- Da li ste uočili nešto pre pojave kvara (simptom pre kvara)?
- U čemu je, po vašem mišljenju, kvar u funkcionisanju uređaja (glavni simptom)?
Opišite taj kvar.

Spis treści

1. Wskazówki bezpieczeństwa
2. Opis urządzenia i zakres dostawy
3. Zastosowanie zgodne z przeznaczeniem
4. Dane techniczne
5. Przed uruchomieniem
6. Uruchomienie
7. Czyszczenie, konserwacja i zamawianie części zamiennych
8. Utylizacja i recykling
9. Przechowywanie
10. Wskazania diod na ładowarce

Niebezpieczeństwo!

Podczas użytkowania urządzenia należy przestrzegać wskazówek bezpieczeństwa w celu uniknięcia zranień i uszkodzeń. Z tego względu proszę dokładnie zapoznać się z instrukcją obsługi/ wskazówkami bezpieczeństwa. Proszę zachować instrukcję i wskazówki, aby można było w każdym momencie do nich wrócić. W razie przekazania urządzenia innej osobie, proszę wręczyć jej również instrukcję obsługi/ wskazówki bezpieczeństwa. Nie odpowiadamy za wypadki i uszkodzenia zaistniałe w wyniku nieprzestrzegania niniejszej instrukcji i wskazówek bezpieczeństwa.

Objaśnienie użytych symboli (patrz rys. 14)

1. **Niebezpieczeństwo!** - Aby zmniejszyć ryzyko zranienia, należy przeczytać instrukcję obsługi.
2. **Ostrożnie! Nosić nauszники ochronne.** Hałas powoduje postępującą utratę słuchu.
3. **Ostrożnie! Nosić maskę przeciwpyłową.** Przy pracy w drewnie i innych materiałach może dochodzić do powstawania szkodliwego dla zdrowia pyłu. Nie obrabiać materiału zawierającego azbest!
4. **Ostrożnie! Nosić okulary ochronne.** W czasie pracy może dochodzić do powstawania powodujących utratę wzroku iskier, opilek, drzazg lub odprysków.

1. Wskazówki bezpieczeństwa

Właściwe wskazówki bezpieczeństwa znajdują się w załączonym zeszytce!

Ostrzeżenie!

Zapoznać się z treścią wszystkich wskazówek bezpieczeństwa, instrukcji, rysunków i danych technicznych danego elektronicznego narzędzia. Nieprzestrzeganie niżej wymienionych instrukcji może spowodować porażenie prądem, niebezpieczeństwo pożaru lub ciężkie obrażenia. **Prosimy zachować na przyszłość wszystkie wskazówki bezpieczeństwa i instrukcje.**

2. Opis urządzenia i zakres dostawy

2.1 Opis urządzenia (rys. 1+2)

1. Włącznik/wyłącznik
2. Wyświetlacz
3. Dioda LED
4. Lutownica
5. Grot lutowniczy

6. Stacja lutownicza
7. Skala temperatury
8. Uchwyt do lutownicy
9. Uchwyt do lutu
10. Uchwyt na groty lutownicze
11. Uchwyt na gąbkę czyszczącą
12. Płaski grot lutowniczy
13. Gąbka czyszcząca
14. Lut
15. Osłona styków

2.2 Zakres dostawy

Prosimy sprawdzić na podstawie podanego zakresu dostawy czy produkt jest kompletny. Jeżeli stwierdzono brak części, prosimy zwrócić się w ciągu 5 dni roboczych od zakupu produktu do naszego centrum serwisowego lub punktu zakupu urządzenia przedstawiając dowód zakupu. Prosimy wziąć pod uwagę umieszczoną w informacjach serwisowych na końcu tej instrukcji tabelę świadczeń gwarancyjnych.

- Otworzyć opakowanie i ostrożnie wyciągnąć urządzenie.
- Zdjąć opakowanie oraz zabezpieczenia do transportu (jeśli jest).
- Sprawdzić, czy dostawa jest kompletna.
- Sprawdzić, czy urządzenie i wyposażenie dodatkowe nie zostały uszkodzone w transporcie.
- W razie możliwości zachować opakowanie, aż do upływu czasu gwarancji.

Niebezpieczeństwo!

Urządzenie i opakowanie nie są zabawkami! Dzieci nie mogą bawić się częściami z tworzywa sztucznego, folią i małymi elementami! Niebezpieczeństwo połknięcia i uduszenia się!

- Akumulatorowa stacja lutownicza
- 2 × grot lutowniczy
- 1 × płaski grot lutowniczy
- 1 × lut
- Instrukcją oryginalną
- Wskazówki bezpieczeństwa

3. Zastosowanie zgodne z przeznaczeniem

Lutownica akumulatorowa jest przeznaczona do lutowania połączeń elektrycznych, takich jak płytki drukowane, rezystory, kondensatory itp. oraz do produkcji i naprawy biżuterii, wyrobów ze szkła i innych wyrobów rękodzielniczych.

Urządzenie używać tylko zgodnie z jego przeznaczeniem. Każde użycie, odbiegające od opisanego w niniejszej instrukcji jest niezgodne z przeznaczeniem urządzenia. Za powstałe w wyniku niewłaściwego użytkowania szkody lub zranienia odpowiedzialność ponosi użytkownik/ właściciel, a nie producent.

Proszę pamiętać o tym, że nasze urządzenie nie jest przeznaczone do zastosowania zawodowego, rzemieślniczego lub przemysłowego. Umowa gwarancyjna nie obowiązuje, gdy urządzenie było stosowane w zakładach rzemieślniczych, przemysłowych lub do podobnych działalności.

4. Dane techniczne

| | |
|------------------------------|-------------|
| Zasilanie | 18 V DC |
| Pobór mocy | 60 W |
| Czas nagrzewania | 60 s |
| Min./Maks. Temperatura | 205°C/480°C |
| Waga | 0,37 kg |

Ograniczać powstawanie hałasu i wibracji do minimum!

- Używać wyłącznie urządzeń bez uszkodzeń.
- Regularnie czyścić urządzenie.
- Dopasować własny sposób pracy do urządzenia.
- Nie przeciążać urządzenia.
- W razie potrzeby kontrolować urządzenie.
- Nie włączać urządzenia, jeśli nie będzie używane.
- Nosić rękawice ochronne.

Ostrożnie!

Pozostałe zagrożenia

Także w przypadku, gdy to elektronarzędzie będzie obsługiwane zgodnie z instrukcją, zawsze zachodzi ryzyko powstawania zagrożenia. W zależności od budowy i sposobu wykonania tego elektronarzędzia mogą pojawić się następujące zagrożenia:

1. Uszkodzenia płuc, w przypadku nie stosowania odpowiedniej maski przeciwpyłowej.
2. Uszkodzenia słuchu, w przypadku nie stosowania odpowiednich nasłuchów ochronnych.
3. Negatywny wpływ na zdrowie, w wyniku drgań ramion i dłoni, w przypadku, gdy urządzenie jest używane przez dłuższy czas lub w niewłaściwy sposób i bez przeglądów.

5. Przed uruchomieniem

5.1 Ładowanie akumulatora litowego (rys. 3–4)

1. Przyciskając w dół przycisk blokady (b), wyciągnąć akumulator (a) z rączki urządzenia.
2. Sprawdzić, czy napięcie na tabliczce znamionowej ładowarki jest zgodne z napięciem sieciowym. Włożyć wtyczkę zasilania ładowarki (c) do gniazdka. Zielona dioda LED zaczyna migać.
3. Nasunąć akumulator na ładowarkę.

W tabeli w punkcie 10 (Wskazania diod na ładowarce) objaśniono znaczenie wskazań diod na ładowarce.

Jeśli ładowanie akumulatora nie jest możliwe, należy sprawdzić:

- czy jest napięcie w gniazdku;
- czy styk z kontaktem ładowarki jest poprawny.

Jeśli ładowanie akumulatora nadal nie jest możliwe, prosimy przesłać

- ładowarki i adaptera do ładowania
- oraz akumulatora

na adres naszego serwisu obsługi klienta.

Aby zapewnić odpowiednią przesyłkę urządzenia, prosimy skontaktować się z naszym serwisem obsługi klienta lub punktem sprzedaży, w którym nabyto urządzenie.

Przy wysyłce lub utylizacji akumulatorów lub urządzeń akumulatorowych zwracać uwagę na to, aby były pojedynczo zapakowane w plastikowy worek, aby uniknąć zwarcia i pożaru!

Odpowiednie i regularne ładowanie akumulatora zapewnia jego długą żywotność. Ładowanie jest konieczne, jeśli stwierdzi się, że moc urządzenia się zmniejsza. Nie rozładowywać całkowicie akumulatora. Prowadzi to do uszkodzenia aku-

mulatora!

5.2 Wskaźnik poziomu naładowania akumulatora (rys. 5 / poz. e)

Przycisnąć przełącznik wskaźnika poziomu naładowania akumulatora (d). Wskaźnik poziomu naładowania akumulatora (e) sygnalizuje stan naładowania akumulatora za pomocą 3 diod LED.

Wszystkie 3 diody LED się świecą:

Akumulator jest całkowicie naładowany.

Świecą się 1 lub 2 diody LED

Wystarczający do pracy poziom naładowania akumulatora.

1 dioda LED miga:

Akumulator jest rozładowany, należy naładować akumulator.

Wszystkie diody LED migają:

Temperatura akumulatora poniżej wartości minimalnej. Odłączyć akumulator od ładowarki i pozostawić go na jeden dzień w temperaturze pokojowej. Jeżeli błąd się powtórzy, oznacza to, że akumulator został głęboko rozładowany i jest uszkodzony. Wyjąć akumulator z urządzenia. Zabrania się używania lub ładowania uszkodzonych akumulatorów.

5.3 Wyświetlacz (rys. 6 / poz. 2)

Temperaturę lutownicy można odczytać na wyświetlaczu.

Bieżąca temperatura jest zawsze wyświetlana podczas użytkowania, dlatego wartość temperatury zawsze ulega niewielkim wahaniom. Jest to jednak całkowicie normalne.

5.4 Dioda LED (rys. 6 / poz. 3)

Dioda LED pokazuje stan pracy lutownicy akumulatorowej.

Wył.:

Lutownica akumulatorowa jest wyłączona.

Miga na czerwono:

Lutownica akumulatorowa została wyłączona i stygnie.

Dioda LED (3) miga na czerwono, dopóki lutownica akumulatorowa nie ostygnie, tak by można ją było bezpiecznie schować lub jej dotknąć.

Świeci na czerwono:

Lutownica akumulatorowa jest włączona i nagrzewa się do ustawionej temperatury.

Świeci na zielono:

Lutownica akumulatorowa osiągnęła ustaloną temperaturę i jest gotowa do użycia.

5.5 Wymiana grotu lutowniczego (rys. 7–9 / poz. 5)

Aby wymienić grot lutowniczy, należy zdjąć nakrętkę złączkową (f) wraz z uchwytem grotu (g). Następnie grot lutowniczy (5) może zostać odciągnięty do przodu, a nowy grot lutowniczy (5) może zostać ponownie umieszczony na elemencie grzejnym.

W dalszej kolejności ponownie zamontować uchwyt grotu za pomocą nakrętki złączkowej i dokręcić ręcznie.

5.6 Uchwyt do lutownicy (rys. 10 / poz. 8)

Jeśli lutownica (4) nie jest potrzebna, można ją bezpiecznie przechowywać w uchwycie do lutownicy (8).

Wystarczy włożyć lutownicę do uchwytu do lutownicy (8), jak pokazano na rys. 10. Osłona styków (15) zapobiega przypadkowemu kontaktowi gorącego grotu lutowniczego (5) z palcami lub innymi przedmiotami.

5.7 Uchwyt do lutu (rys. 11–13 / poz. 9)

Na uchwycie do lutu (9) można przechowywać zwoje lutu o szerokości do 30 mm.

Pociągnąć uchwyt do lutu (9) w kierunku wskazany strzałką na rys. 11.

Nie ciągnąć za górną część uchwytu do lutu, ponieważ może to spowodować jego wygięcie. Zamiast tego pociągnąć dolną część, na której nadrukowana jest strzałka kierunkowa.

Następnie zamontować szpulę lutu i ponownie zamontować uchwyt do lutu (9) w odwrotnej kolejności.

5.8 Uchwyt na groty lutownicze (rys. 3 / poz. 10)

Nie używane groty lutownicze można przechowywać w uchwycie na groty lutownicze.

Wystarczy włożyć je w przewidziane do tego otwory.

Nie wywierać zbyt dużego nacisku, w przeciwnym razie groty lutownicze utkną mocno w uchwycie na groty lutownicze i mogą nie dać się wyjąć bez

uszkodzenia! Nie wolno również wkładać gorących grotów lutowniczych!

5.9 Uchwyt na gąbkę czyszczącą (rys. 3 / poz. 11)

W uchwycie na gąbkę czyszczącą (11) można przechowywać gąbkę czyszczącą (13) lub alternatywnie drucik czyszczący.

Przed użyciem gąbkę czyszczącą (13) należy zwilżyć wystarczającą ilością wody.

Jeśli gąbka czyszcząca (13) nie zostanie zwilżona, spali się podczas użytkowania i konieczna będzie jej wymiana!

6. Uruchomienie

6.1 Włącznik/wyłącznik (rys. 6/poz. 1)

Aby włączyć lutownicę akumulatorową, przekręcić włącznik/wyłącznik (1) zgodnie z ruchem wskazówek zegara. Można posługiwać się przy tym załączoną skalą temperatury (7). Lutownica akumulatorowa nagrzewa się natychmiast po włączeniu. Dioda LED (3) świeci stale na czerwono.

Po osiągnięciu ustawionej temperatury dioda LED (3) zaświeci się na zielono w sposób ciągły, a temperatura zostanie wyświetlona na wyświetlaczu (2). Lutownica akumulatorowa jest teraz gotowa do użycia.

Aby wyłączyć lutownicę akumulatorową, należy ustawić włącznik/wyłącznik (1) w pozycji „OFF”. Dioda LED (3) miga na czerwono podczas chłodzenia.

Jeśli temperatura lutownicy akumulatorowej nie zostanie ustawiona przez ponad 30 minut, wyłączy się ona automatycznie. Można to rozpoznać po tym, że dioda LED (3) miga na czerwono, a wyświetlacz (2) jest wyłączony.

Aby ponownie aktywować urządzenie, włącznik/wyłącznik (1) musi zostać ustawiony w pozycji „OFF”, a następnie z powrotem na żądaną temperaturę.

7. Czyszczenie, konserwacja i zamawianie części zamiennych

Niebezpieczeństwo!

Przed wszystkimi pracami związanymi z czyszczeniem urządzenia należy wyjąć z niego akumulator.

7.1 Czyszczenie

- Urządzenia zabezpieczające, szczeliny powietrza i obudowa silnika powinny być w miarę możliwości zawsze wolne od pyłu i zanieczyszczeń. Urządzenie wycierać czystą ściereczką lub przedmuchać sprężonym powietrzem o niskim ciśnieniu.
- Zaleca się czyszczenie urządzenia bezpośrednio po każdorazowym użyciu.
- Urządzenie czyścić regularnie wilgotną ściereczką z niewielką ilością szarego mydła. Nie używać żadnych środków czyszczących ani rozpuszczalników; mogą one uszkodzić części urządzenia wykonane z tworzywa sztucznego. Należy uważać, aby do wnętrza urządzenia nie dostała się woda. Wniknięcie wody do urządzenia podwyższa ryzyko porażenia prądem.

7.2 Konserwacja

We wnętrzu urządzenia nie ma części wymagających konserwacji.

7.3 Zamawianie części wymiennych:

Podczas zamawiania części zamiennych należy podać następujące dane:

- Typ urządzenia
- Numer artykułu urządzenia
- Numer identyfikacyjny urządzenia
- Numer części zamiennej

Aktualne ceny artykułów i informacje znajdują się na stronie: www.Einhell-Service.com

8. Utylizacja i recykling

Sprzęt umieszczony jest w opakowaniu zapobiegającym uszkodzeniom w czasie transportu. Opakowanie jest surowcem i nadaje się do powtórnego użytku lub do recyklingu. Urządzenie oraz jego osprzęt składają się z różnych rodzajów materiałów, jak np. metal i tworzywa sztuczne. Nie wyrzucać uszkodzonych urządzeń do śmietnika! W celu odpowiedniej utylizacji należy oddać urządzenie do specjalistycznego punktu zbiórki odpadów. Informacji o specjalistycznych punktach zbiórki odpadów udziela administracja komunalna.

9. Przechowywanie

Urządzenie i wyposażenie dodatkowe przechowywać w miejscu ciemnym, suchym i wolnym od przemarzania, zabezpieczyć przed dziećmi. Optymalna temperatura przechowywania 5 do 30°C. Przechowywać urządzenie w oryginalnym opakowaniu.

10. Wskazania diod na ładowarce

| Stan diod | | Znaczenie i postępowanie |
|--------------------|-------------------|---|
| Czerwona dioda LED | Zielona dioda LED | |
| nie świeci się | miga | Stan gotowości Ładowarka podłączona jest do sieci i znajduje się w stanie gotowości. Brak akumulatora w ładowarce. |
| świeci się | nie świeci się | Ładowanie Trwa ładowanie akumulatora w przyspieszonym trybie. Informacje odnośnie czasu ładowania znajdują na ładowarce. Wskazówka! W zależności od aktualnego poziomu naładowania akumulatora faktyczny czas ładowania może odbiegać od podanego. |
| nie świeci się | świeci się | Akumulator jest naładowany i jest gotowy do użytku. (READY TO GO) Następnie ładowarka przełącza się automatycznie na proces ładowania ochronnego, który trwa aż do całkowitego naładowania akumulatora. Aby akumulator się całkowicie naładował należy pozostawić go na ok. 15 minut dłużej na ładowarce. Postępowanie: Wyjąć akumulator z ładowarki. Odłączyć ładowarkę od zasilania. |
| miga | nie świeci się | Ładowanie adaptacyjne Ładowarka pracuje w trybie ładowania ochronnego. Z przyczyn bezpieczeństwa proces ładowania akumulatora jest wolniejszy i trwa dłużej niż podany czas. Może to wystąpić z następujących przyczyn: - Od ostatniego ładowania akumulatora upłynęło bardzo dużo czasu. - Temperatura akumulatora wykracza poza zalecany zakres. Postępowanie: Mimo to dalsze ładowanie akumulatora jest możliwe; zaczekać, aż zakończy się proces ładowania. |
| miga | miga | Błąd Nie jest możliwe naładowanie akumulatora. Akumulator jest uszkodzony. Postępowanie: Zabrania się ładowania uszkodzonych akumulatorów. Wyjąć akumulator z ładowarki. |
| świeci się | świeci się | Nieprawidłowa temperatura Temperatura akumulatora jest za wysoka (np. pod wpływem bezpośredniego promieniowania słonecznego) lub za niska (poniżej 0° C) Postępowanie: Wyjąć akumulator z ładowarki i pozostawić go na jeden dzień w temperaturze pokojowej (ok. 20° C). |

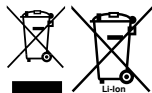

Symbol przekreślonego kołowego kontenera na odpady jest symbolem selektywnego zbierania odpadów. Zużyty sprzęt: elektronarzędzia, akumulatory, osprzęt i opakowania, nie można umieszczać łącznie z innymi odpadami. Symbol ten oznacza jednocześnie, że sprzęt został wprowadzony do obrotu po dniu 13 sierpnia 2005 r. Jednocześnie informujemy, że: 1) na terenie RP istnieje system zbierania, w tym zwrotu, zużytego sprzętu – w tym punkty selektywnej zbiórki i/lub lokalne punkty zbiórki, sklepy czy inne punkty sprzedaży sprzętu. Szczegółową informację uzyskasz u swojego sprzedawcy; 2) każde gospodarstwo domowe spełnia istotną rolę w przyczynianiu się do ponownego użycia i odzysku, w tym recyklingu, zużytego sprzętu; 3) do produkcji sprzętu użyto niebezpiecznych: substancji, mieszanin oraz części składowych, które mogą powodować potencjalne, niebezpieczne skutki dla środowiska i zdrowia ludzi, dlatego też konieczne jest prawidłowe użytkowanie sprzętu oraz jego recykling.

Należy pamiętać o tym, aby przed oddaniem urządzenia do utylizacji wyjąć z niego akumulatory i elementy oświetleniowe (np. żarówkę).

Przedruk lub innego rodzaju powielanie dokumentacji wyrobów oraz dokumentów towarzyszących, nawet we fragmentach dopuszczalne jest tylko za wyraźną zgodą firmy Einhell Germany AG.

Zmiany techniczne zastrzeżone

Informacje serwisowe

Posiadamy partnerów serwisowych we wszystkich krajach wymienionych w tym certyfikacie gwarancji. Odpowiednie dane kontaktowe znajdują Państwo w tym certyfikacie gwarancji. Nasi partnerzy są do Państwa dyspozycji we wszystkich kwestiach serwisowych takich jak naprawa, zamawianie części zamiennych i zużywalnych oraz materiałów eksploatacyjnych.

Należy wziąć pod uwagę, że następujące części tego produktu podlegają normalnemu podczas eksploatacji lub naturalnemu zużyciu bądź że następujące części konieczne są jako materiały eksploatacyjne.

| Kategoria | Przykład |
|--|--|
| Części zużywające się* | Akumulator, groty lutownicze, gąbka czyszcząca |
| Materiał eksploatacyjny/części eksploatacyjne* | Lut |
| Brakujące części | |

* nie zawsze wchodzi w zakres dostawy!

W przypadku stwierdzenia wad lub błędów prosimy o odpowiednie zgłoszenie na stronie internetowej www.Einhell-Service.com. Prosimy zamieścić dokładny opis błędu oraz odpowiedzieć na poniższe pytania:

- Czy urządzenie na początku działało czy też było uszkodzone od samego początku?
- Czy przed wystąpieniem usterki zwrócili Państwo uwagę na coś szczególnego (oznaki przed usterką)?
- Pod jakim względem urządzenie działa Państwa zdaniem nieprawidłowo (główny objaw)?
Prosimy o podanie opisu.

İçindekiler

1. Güvenlik uyarıları
2. Alet açıklaması ve sevkiyatın içeriđi
3. Kullanım amacına uygun kullanım
4. Teknik özellikler
5. Çalıştırmadan önce
6. Çalıştırma
7. Temizleme, Bakım ve Yedek Parça Siparişı
8. Bertaraf etme ve geri kazanım
9. Depolama
10. Şarj cihazı göstergeleri

Tehlike!

Yaralanmaları ve hasarları önlemek için aletlerin kullanımında bazı iş güvenliği önlemlerinin alınması gereklidir. Bu nedenle Kullanma Talimatını / Güvenlik Uyarılarını dikkatlice okuyun. İçerdiği bilgilere her zaman ulaşabilmek için kullanma talimatını iyi bir yerde saklayın. Aleti kullanmak için başka kişilere verdiğinizde bu Kullanma Talimatını / Güvenlik Uyarılarını da birlikte verin. Firmamız, kullanma talimatına riayet etmemekten kaynaklanan iş kazaları ve hasarlardan herhangi bir sorumluluk üstlenmez.

Kullanılan sembollerin açıklanması (bkz. Şekil 14)

- Tehlike!** - Yaralanma riskini azaltmak için Kullanma Talimatını okuyunuz.
- Dikkat! Kulaklık takın.** Çalışma esnasında oluşan gürültü işitme kaybına yol açabilir.
- Dikkat! Toz maskesi takın.** Ahşap ve diğer malzemeler üzerinde çalışıldığında sağlıklı zarar veren tozlar oluşabilir. Asbest içeren malzemelerin işlenmesi yasaktır!
- Dikkat! İş gözlüğü kullanın.** Çalışma esnasında oluşan kıvılcım veya aletten dışarı fırlayan kıymık, talaş ve tozlar gözlere zarar verebilir.

1. Güvenlik uyarıları

Güvenlik uyarıları ekteki kitapçıkta bulunur!
İkaz!

Bu elektrikli aletin açıklanan bütün güvenlik uyarıları, talimatlar, görseller ve teknik özelliklerini okuyun. Aşağıdaki talimatlara riayet edilmemesi durumunda elektrik çarpması, yangın ve/veya ağır yaralanmalar meydana gelebilir.
Güvenlik uyarıları ve talimatları gelecekte kullanmak için saklayın.

2. Alet açıklaması ve sevkiyatın içeriği**2.1 Alet açıklaması (Şekil 1+2)**

- Açık/Kapalı şalteri
- Ekran göstergesi
- LED gösterge
- Havya
- Havya ucu
- Havya istasyonu
- Sıcaklık kadranı
- Havya tutucu

- Havya kalay tutucu
- Havya ucu tutucu
- Temizleme süngeri tutucu
- Yassı lehim ucu
- Temizleme süngeri
- Kalay
- Temas koruması

2.2 Sevkiyatın içeriği

Satın almış olduğunuz ürünün eksik parçası olup olmadığını sevkiyatın içeriği listesi ile kontrol edin. Herhangi bir parçanın eksik olması durumunda ürünü satın aldıktan sonra en geç 5 iş günü içinde geçerli fiş veya faturayı ibraz ederek servis merkezine veya aleti satın aldığınız mağazaya başvurun. Bu konuda kullanma talimatının sonunda bulunan servis bilgilerindeki garanti hizmetleri tablosunu dikkate alınız.

- Ambalajı açın ve aleti dikkatlice ambalajın içinden çıkarın.
- Ambalaj malzemelerini ve ambalaj ve transport emniyetlerini sökün (bulunması halinde).
- Ambalaj içindeki parçaların eksik olup olmadığını kontrol edin.
- Alet ve aksesuar parçalarının transport esnasında hasar görüp görmediğini kontrol edin.
- Garanti süresi doluncaya kadar mümkün olduğunda ambalaj malzemelerini saklayın.

Tehlike!

Alet ve ambalaj malzemeleri oyuncak değildir! Çocukların plastik poşet, folyo ve küçük parçalar ile oynaması yasaktır! Çocukların küçük parçaları yutma ve poşetler nedeniyle boğulma tehlikesi vardır!

- Akülü havya istasyonu
- 2x havya ucu
- 1x yassı havya ucu
- 1x kalay
- Orijinal Kullanma Talimatı
- Güvenlik Uyarıları

3. Kullanım amacına uygun kullanım

Akülü havya, elektrik bağlantılarının (örneğin devre kartları, dirençler, kondansatörler vb.) lehimlenmesi, mücevher, cam sanat eserleri ve diğer el sanatlarının imalatı ve onarımı için tasarlanmıştır.

Makine yalnızca kullanım amacına göre kullanılacaktır. Kullanım amacının dışındaki tüm kulla-

nimler makinenin kullanılması için uygun değildir. Bu tür kullanım amacı dışındaki kullanımlardan kaynaklanan hasar ve yaralanmalarda, yalnızca kullanıcı/işletici sorumlu olup üretici firma sorumlu tutulamaz.

Lütfen cihazlarımızın ticari, zanaatkarlar veya endüstriyel kullanım için uygun olmadığını ve bu kullanımlar için tasarlanmadığını dikkate alın. Aletin ticari, zanaatkarlar veya endüstriyel veya benzer kullanımlarda kullanılmasından kaynaklanan hasarlar garanti kapsamına dahil değildir.

4. Teknik özellikler

| | |
|---------------------------|-------------|
| Gerilim beslemesi | 18V d.c. |
| Güç sarfiyatı | 60W |
| Isınma süresi | 60sn |
| Min./Maks. sıcaklık | 205°C/480°C |
| Ağırlık | 0,37kg |

Makineden kaynaklanan gürültü ve titreşim oluşmasını asgariye indirin!

- Sadece hasarlı ve arızalı olmayan aletler kullanın.
- Aletlerin düzenli olarak bakımını yapın ve temizleyin.
- Çalışma tarzınızı alete göre ayarlayın.
- Aletlerinize aşırı yüklenmeyin.
- Gerektiğinde arızalı aletin kontrol edilmesini sağlayın.
- Aleti kullanmadığınızda kapatın.

Dikkat!

Kalan riskler

Bu elektrikli aleti, kullanma talimatına uygun şekilde kullansanız dahi yine de bazı riskler mevcut kalır. Bu elektrikli aletin yapı türü ve modeli itibarı ile aşağıda açıklanan tehlikeler meydana gelebilir:

1. Uygun bir toz maskesi takılmadığında akciğer hasarlarının oluşması.
2. Uygun bir kulaklık takılmadığında işitme hasarlarının oluşması.
3. Elektrikli alet uzun süre kullanıldığında veya talimatlara göre kullanılmadığında veya bakımı düzgün şekilde yapılmadığında el-kol titreşiminden kaynaklanan sağlık hasarlarının oluşması.

5. Çalıştırmadan önce

5.1 LI aküsünün şarj edilmesi (Şekil 3-4)

1. Aküyü (a) saptan çıkarın, bunun için sabitleme butonunu (b) aşağıya bastırın.
2. Şarj cihazının tip levhası üzerinde belirtilen gerilim değerinin, mevcut elektrik şebekesi gerilim değeri ile aynı olup olmadığını kontrol edin. Şarj cihazının (c) fişini prize takın. Yeşil LED lambası yanıp sönmeye başlar.
3. Aküyü şarj cihazına takın.

Madde 10'da (Şarj cihazı göstergesi) bölümünde bulunan tabloda şarj cihazındaki LED göstergelerinin anlamı açıklanmıştır.

Akünün şarj edilmesi mümkün değilse aşağıdaki noktaları kontrol edin

- Prizde elektrik olup olmadığı.
- Şarj cihazındaki kontakların aküye tam temas edip etmediği.

Akünün şarj edilmesi bu kontrollerden sonra da mümkün değilse,

- şarj cihazı ve şarj adaptörünü
- ve aküyü

lütfen müşteri hizmetleri bölümümüze gönderin.

Talimatlara uygun şekilde yapılacak bir teslimat için müşteri hizmetleri departmanımıza veya aleti aldığınız satış noktasına başvurun.

Akülerin veya akülü aletlerin teslimatı veya bertaraf edilmesinde, kısa devre yaparak yangına yol açmaması için bu ürünlerin plastik poşet içinde tek tek ambalajlanması gerektiğini dikkate alın!

Akülerin uzun ömürlü olmasını sağlamak için aküyü zamanında şarj edin. Bu özelliklerle, akülü yaprak üfleme makinesinin gücünün azalmasını fark ettiğinizde yapılacaktır. Akülerin tamamen deşarj olmasını kesinlikle izin vermeyin. Aksi takdirde akü arızalanacaktır.

5.2 Akü şarj kapasitesi göstergesi (Şekil 5/ Poz. e)

Akü şarj kapasitesi göstergesi butonuna (d) basın. Akü şarj kapasitesi göstergesi (e) akünün şarj durumunu 3 LED lambası ile gösterir.

3 adet LED lambanın hepsi yanıyor:

Akü tam şarjlıdır.

2 veya 1 adet LED lambası yanıyor:
Akünün şarj kapasitesi yeterli.

1 adet LED lambası yanıyor:
Akü şarjı boşalmıştır, aküyü şarj edin.

Bütün LED lambaları yanıp sönüyor:
Akünün asgari sıcaklığının altına düşüldü. Aküyü aletin içinden çıkarın ve bir gün boyunca oda sıcaklığında saklayın. Bu arıza tekrar meydana geldiğinde akü şarjı derin derecede boşalmış ve arızalıdır. Aküyü aletten sökün. Arızalı bir akünün kullanılması ve şarj edilmesi yasaktır.

5.3 Ekran göstergesi (Şekil 6/Poz. 2)
Ekran göstergesinde havyasının sıcaklığı okunabilir. Kullanım sırasında her zaman anlık sıcaklık değeri gösterilir, bu nedenle sıcaklık değeri her zaman biraz dalgalanır. Ancak bu tamamen normaldir.

5.4 LED gösterge (Şekil 6/Poz. 3)
LED göstergesi, akülü havyanın çalışma durumunu gösterir.

Kapalı:
Akülü hava kapalıdır.

Kırmızı yanıp sönüyor:
Akülü hava kapatıldı ve soğumaktadır. LED göstergesi (3), akülü havyanın tamamen soğuyuncaya ve güvenli bir şekilde saklanıncaya veya dokunulması mümkün oluncaya kadar kırmızı renkte yanıp söner.

Kırmızı yanıyor:
Akülü hava açıktır ve ayarlanan sıcaklığa ısınmaktadır.

Yeşil yanıyor:
Akülü hava ayarlanan sıcaklığa ulaşmıştır ve kullanıma hazırdır.

5.5 Havya ucunu değiştirme (Şekil 7-9/Poz. 5)
Havya ucunu değiştirmek için, başlık somunu (f) ve uç tutucuyu (g) çıkarın. Artık havya ucu (5) öne doğru çekilebilir ve yeni havya ucu (5) tekrar rezistans elemanına takılabilir.

Ardından uç tutucuyu başlık somunu ile tekrar takın ve elle sıkın.

5.6 Havya tutucu (Şekil 10/Poz. 8)
Havya (4) gerekmediğinde, geçici olarak havya tutucusunda (8) güvenli bir şekilde saklanabilir.

Bunun için havyayı Şekil 10'da gösterildiği gibi havya tutucusuna (8) takın. Dokunma koruması (15), sıcak havya ucunun (5) parmaklarla veya diğer nesnelere kazara temas etmesini önler.

5.7 Kalay tutucu (Şekil 11-13/Poz. 9)

Kalay tutucu (9) üzerinde, genişliği 30 mm'ye kadar olan kalay bobinlerini saklayabilirsiniz.

Bunun için kalay tutucuyu (9) Şekil 11'de gösterildiği gibi ok yönünde çekin.

Kalay tutucusunun üst kısmından çekmeyin, aksi takdirde bükülebilir. Bunun yerine, yön okunun basılı olduğu alt kısmından çekin.

Ardından kalay bobinini takın ve kalay tutucusunu (9) sökme işleminin tersine tekrar monte edin.

5.8 Havya ucu tutucu (Şekil 3/Poz. 10)
Havya ucu tutucusunda, şu anda kullanılmayan havya uçlarını saklayabilirsiniz.

Bunu yapmak için, uçları öngörülen deliklere takın.

Bunu yaparken çok fazla baskı uygulamayın, aksi takdirde havya ucu, havya ucu tutucusuna çok sıkı bir şekilde sıkışabilir ve zarar görmeden çıkarılamaz! Ayrıca, sıcak havya uçlarının takılması yasaktır!

5.9 Temizleme süngeri tutucusu (Şekil 3/Poz. 11)

Temizleme süngeri tutucusunda (11) bir temizleme süngeri (13) veya alternatif olarak temizleme teli saklayabilirsiniz.

Kullanmadan önce temizleme süngeri (13) yeterli miktarda su ile nemlendirilmelidir.

Temizleme süngeri (13) nemlendirilmezse, kullanım sırasında yanar ve değiştirilmesi gerekir!

6. Çalıştırma

6.1 Açık/Kapalı şalteri (Şekil 6/Poz. 1)

Akülü havayı çalıştırmak için Açık/Kapalı şalterini (1) saat yönünde çevirin. Bu sırada, takılı sıcaklık kadranını (7) referans alabilirsiniz. Çalıştırdıktan sonra akülü havaya hemen ısınır. Bu esnada LED göstergesi (3) sürekli kırmızı renkte yanar.

Ayarlanan sıcaklığa ulaşıldığında, LED göstergesi (3) sürekli yeşil renkte yanar ve sıcaklık ekranda (2) görüntülenir. Akülü havaya artık kullanıma hazırdır.

Akülü havayı kapatmak için Açık/Kapalı şalterini (1) „OFF“ konumuna çevirin. LED göstergesi (3) soğuma sırasında kırmızı renkte yanıp söner.

Akülü havada 30 dakikadan uzun süre sıcaklık ayarı yapılmazsa, cihaz otomatik olarak kapanır. Bu durum, LED göstergesinin (3) kırmızı renkte yanıp sönmeye ve ekranın (2) kapanmasıyla anlaşılır.

Cihazı yeniden çalıştırmak için Açık/Kapalı şalteri (1) „OFF“ konumuna getirilmeli ve sonra istenilen sıcaklığa ayarlanmalıdır.

7. Temizleme, Bakım ve Yedek Parça Siparişi

Tehlike!

Bütün temizlik çalışmalarından önce aküyü çıkarın.

7.1 Temizleme

- Koruma tertibatı, havalandırma delikleri ve motor gövdesini mümkün olduğunca toz ve kirden temiz tutun. Aleti temiz bir bez ile silin veya düşük basınçlı hava ile üfleterek temizleyin.
- Aleti kullandıktan hemen sonra temizlemenizi tavsiye ederiz.
- Aleti düzenli olarak nemli bir bezle ve sıvı sabunla temizleyin. Temizleme deterjanı veya solvent malzemesi kullanmayınız, bu malzemeler aletin plastik parçalarına zarar verebilir. Cihazın içine su girmemesine dikkat edin. Elektrikli aletin içine su girmesi elektrik çarpması riskini yükseltir.

7.2 Bakım

Cihaz içinde bakımı yapılması gereken başka bir parça yoktur.

7.3 Yedek parça siparişi:

Yedek parça siparişi yapılırken şu bilgiler verilmelidir:

- Cihaz tipi
- Cihazın ürün numarası
- Cihazın kod numarası
- İstenilen yedek parçanın yedek parça numarası

Güncel bilgiler ve fiyatlar internette

www.Einhell-Service.com sayfasında açıklanmıştır.

8. Bertaraf etme ve geri kazanım

Transport hasarlarını önlemek için alet bir ambalaj içinde sevk edilir. Bu ambalaj hammaddedir ve böylece geri kazanılabilir veya geri kazanım sistemine iade edilebilir. Alet ve aksesuarları örneğin metal ve plastik gibi çeşitli malzemelerden meydana gelir. Arızalı parçaları evsel atıkların atıldığı çöpe atmayın. Alet, yönetmeliklere uygun şekilde bertaraf edilmesi için özel atık toplama merkezlerine teslim edilmelidir. Bu atık toplama merkezlerinin nerede olduğunu yerel yönetimlerden öğrenebilirsiniz.

9. Depolama

Alet ve aksesuar parçalarını karanlık, kuru ve dona karşı korunmuş ve çocukların erişemeyeceği bir yerde saklayın. Optimal depolama sıcaklığı 5 ve 30 °C arasındadır. Elektrikli aleti orijinal ambalajı içinde saklayın.

10. Şarj cihazı göstergeleri

| Gösterge durumu | | Anlamı ve alınacak önlemler |
|-----------------|----------------|--|
| Kırmızı LED | Yeşil LED | |
| Kapalı | Yanıp sö-nüyor | İşletmeye hazır olma Şarj cihazı elektrik şebekesine bağlı ve işletmeye hazırdır, akü şarj cihazı-na takılı değildir |
| Açık | Kapalı | Şarj etme Şarj cihazı aküyü hızlı şarj işletiminde şarj ediyor. İlgili şarj süreleri direkt olarak şarj cihazı üzerinde belirtilmiştir. Uyarı! Kalan akü şarj kapasitesine bağlı olarak gerçek şarj süreleri belirti-len şarj sürelerinden biraz farklı olabilir. |
| Kapalı | Açık | Akü şarj edilmiş ve işletmeye hazırdır. (READY TO GO) Sonrasında tam şarj kapasitesine şarj oluncaya kadar korumalı şarj işlemi moduna ayarlanır. Bunun için aküyü şarj cihazında, yaklaşık 15 dakika daha şarj cihazında bağlı tutun. Önem: Aküyü şarj cihazından çıkarın. Şarj cihazının fişini prizden çıkarın. |
| Yanıp sö-nüyor | Kapalı | Adaptasyon şarjı Şarj cihazı korumalı şarj işlemi modundadır. Bu işletme modunda akü iş güvenliği sebeplerinden dolayı yavaşça şarj edilir ve şarj işlemi daha uzun sürer. Bunun sebebi şunlar olabilir: - Akü uzun bir süreden beri şarj edilmedi. - Akü sıcaklığı, ideal sıcaklık aralığındadır. Önem: Şarj işleminin tamamlanmasını bekleyin, akü buna rağmen şarj edilmeye devam edilebilir. |
| Yanıp sö-nüyor | Yanıp sö-nüyor | Hata Şarj işlemi artık mümkün değil. Akü arızalı. Önem: Arızalı bir akünün şarj edilmesi yasaktır. Aküyü şarj cihazından çıkarın. |
| Açık | Açık | Sıcaklık arızası Akü çok sıcaktır (örneğin direkt güneş ışınlarına maruz kalmış) veya çok soğuktur (0° C altında) Önem: Aküyü çıkarın ve 1 gün oda sıcaklığında (yakl. 20° C) saklayın. |

Tasfiye (İmha Etmek)

Elektrikli el aletleri, şarj edilebilir aküler, aksesuarlar ve ambalaj malzemeleri çevre dostu geri dönüşüm için ayrılmalıdır.

Elektrikli el aletlerini ve aküleri/şarj edilebilir pilleri ev çöpüne atmayın!

Yalnızca AB ülkeleri için:

Atık elektrikli ve elektronik cihazlara ve bunun ulusal yasalara aktarılmasına ilişkin 2012/19/EU sayılı Direktife göre, artık kullanılmayan elektrikli el aletleri ve 2006/66/EC sayılı Direktife göre arızalı veya kullanım ömrünü tamamlamış aküler/piller ayrı ayrı toplanmalı ve çevre kurallarına uygun şekilde imha edilmelidir.

Atık elektrikli ve elektronik ekipmanlar uygun şekilde imha edilmezse potansiyel olarak tehlikeli maddelerin varlığı nedeniyle çevre ve insan sağlığı üzerinde zararlı etkileri olabilir.

Ürünlerinin dokümantasyonu ve evraklarının kısmen olsa dahi kopyalanması veya başka şekilde çoğaltılması, yalnızca Einhell Germany AG firmasının özel onayı alınmak şartıyla serbesttir.

Teknik değişiklikler olabilir

Servis Bilgileri

Garanti Belgesinde belirttiğimiz ülkelerde uzman servis partnerleri ile birlikte çalışırız, bu partnerlerin irtibat bilgileri Garanti Belgesinde açıklanmıştır. Onarım, yedek parça ve sarf malzemesi ihtiyaçlarında bu partner kuruluşlarımız sizlere memnuniyetle yardımcı olacaktır.

Bu ürünümüzde aşağıda açıklanan parçalar doğal veya kullanımdan kaynaklanan bir aşınmaya maruz kalırlar ve aşağıda açıklanan sarf malzemelerine ihtiyaç duyulur.

| Kategori | Örnek |
|--------------------------------|--------------------------------------|
| Aşınma parçaları* | Akü, havya uçları, temizleme süngeri |
| Sarf malzemesi/Sarf parçaları* | kalay |
| Eksik parçalar | |

* sevkiyatın içeriğine dahil olması zorunlu değildir!

Ayıplı mal veya eksik parça söz konusu olduğunda durumu internette www.Einhell-Service.com sayfasına bildirmenizi rica ederiz. Arıza bildiriminizde arızayı ayrıntılı olarak açıklayın ve bunun için aşağıda açıklanan soruları cevaplayın:

- Alet hiç bir kez çalıştı mı yoksa baştan beri mi arızalıydı?
- Arıza meydana gelmeden önce herhangi anormal bir durum dikkatinizi çekti mi (arıza öncesi semptomları)?
- Sizce aletin arızalı ana işlevi nedir (ana semptom)?
Bu işlevi açıklayınız.

Содержание

1. Указания по технике безопасности
2. Состав устройства и состав упаковки
3. Использование в соответствии с назначением
4. Технические данные
5. Перед вводом в эксплуатацию
6. Ввод в эксплуатацию
7. Очистка, техобслуживание и заказ запасных деталей
8. Утилизация и вторичное использование
9. Хранение
10. Индикаторы зарядного устройства

Опасность!

При использовании устройств необходимо соблюдать определенные правила техники безопасности для того, чтобы избежать травм и предотвратить ущерб. Поэтому внимательно прочитайте настоящее руководство по эксплуатации / указания по технике безопасности полностью. Храните их в надежном месте для того, чтобы иметь необходимую информацию, когда она понадобится. Если Вы даете устройство другим для пользования, то приложите к нему это руководство по эксплуатации / указания по технике безопасности. Мы не несем никакой ответственности за травмы и ущерб, которые были получены или причинены в результате несоблюдения указаний этого руководства и указаний по технике безопасности.

Пояснение к использованным символам (см. рис. 14)

1. **Опасность!** - для уменьшения опасности получить травму прочтите руководство по эксплуатации.
2. **Осторожно! Используйте средства защиты слуха.** Воздействие шума может вызвать потерю слуха.
3. **Осторожно! Используйте респиратор.** При обработке древесины и других материалов может образоваться вредная для здоровья пыль. Запрещено обрабатывать предметы содержащие асбест!
4. **Осторожно! Используйте защитные очки.** Возникающие во время работы искры или выделяющиеся из устройства обломки, опилки и пыль могут повредить органы зрения.

1. Указания по технике безопасности

Соответствующие указания по технике безопасности находятся в приложенных брошюрах!

Предупреждение!

Ознакомьтесь со всеми указаниями по технике безопасности, инструкциями, изображениями и техническими характеристиками, которые прилагаются к данному электрическому инструменту. Неточное соблюдение указаний, содержащихся в следующей инструкции, может привести к поражению электрическим током, пожару и (или) тяжелым травмам.

Сохраняйте все указания по технике безопасности и инструкции для использования в будущем.

2. Состав устройства и состав упаковки

2.1 Состав устройства (рисунки 1+2)

1. Переключатель «включено-выключено»
2. Дисплей
3. Светодиодный индикатор
4. Паяльник
5. Жало паяльника
6. Паяльная станция
7. Температурная шкала
8. Держатель для паяльника
9. Держатель для припоя
10. Держатель для жала паяльника
11. Держатель для чистящей губки
12. Плоское жало паяльника
13. Чистящая губка
14. Припой
15. Защита от прикосновения

2.2 Состав комплекта устройства

Проверьте комплектность изделия на основании описанного объема поставки. При обнаружении недостатка компонентов обратитесь в наш сервисный центр или магазин, в котором Вы приобрели устройство, не позднее чем в течение 5-ти рабочих дней после приобретения изделия, предъявив действительную квитанцию о покупке. Обратите внимание на таблицу с указанием гарантийных сроков в документе с информацией о сервисном обслуживании.

- Откройте упаковку и выньте осторожно из упаковки устройство.
- Удалите упаковочный материал, а также приспособления защиты устройства при упаковывании и транспортировке (при наличии).
- Проверьте комплектность устройства.
- Проверьте устройство и принадлежности на наличие возникших при транспортировке повреждений.
- Сохраняйте упаковку по возможности до истечения срока гарантийных обязательств.

Опасность!

Устройство и упаковка не являются детскими игрушками! Запрещено детям

играть с пластиковыми пакетами, пленками и мелкими деталями! Опасность заключается в том, что они могут проглотить или погибнуть от удушья!

- Аккумуляторная паяльная станция
- Жало паяльника (2 шт.)
- Плоское жало паяльника (1 шт.)
- Припой (1 шт.)
- Оригинальное руководство по эксплуатации
- Указания по технике безопасности

3. Использование в соответствии с назначением

Аккумуляторный паяльник предназначен для пайки электрических соединений, например печатных плат, резисторов, конденсаторов и т. д., изготовления и ремонта ювелирных изделий, художественных изделий из стекла и других изделий ручной работы.

Разрешается использовать устройство только в соответствии с его назначением. Любое другое, отличающееся от этого использование считается не соответствующим назначению. За все возникшие в результате такого использования ущерб или травмы любого вида несет ответственность пользователь и работающий с устройством, а не его изготовитель.

Учтите, что конструкция наших устройств не предназначена для использования их в промышленной, ремесленной или индустриальной области. Мы не несем никакой ответственности по гарантийным обязательствам при использовании устройства в промышленной, ремесленной или индустриальной области, а также в подобной деятельности.

4. Технические данные

Электропитание..... 18 В пост. тока
 Потребляемая мощность..... 60 Вт
 Время нагревания..... 60 с
 Мин./макс. температура 205 °C/480 °C
 Масса..... 0,37 кг

Сведите образование шумов и вибрации к минимуму!

- Используйте только безукоризненно работающие устройства.
- Регулярно проводите техническое обслуживание и очистку устройства.
- При работе учитывайте особенности Вашего устройства.
- Не подвергайте устройство перегрузке.
- При необходимости дайте проверить устройство специалистам.
- Отключайте устройство, если вы его не используете.

Осторожно!

Остаточные опасности

Даже в том случае, если Вы используете описываемый электрический инструмент в соответствии с предписанием, то и тогда всегда остается место для риска. Ниже приведен список остаточных опасностей, связанных с конструкцией настоящего электрического инструмента:

1. Заболевание легких, в том случае если не используется соответствующий респиратор.
2. Повреждение слуха, в том случае если не используется соответствующее средство защиты слуха.
3. Нарушения здоровья в результате воздействия вибрации на руку при длительном использовании устройства или при неправильном пользовании и ненадлежащем техническом уходе.

5. Перед вводом в эксплуатацию

5.1 Зарядка литий-ионного аккумулятора блока (рис. 3-4)

1. Извлеките аккумуляторный блок (а) из рукоятки, одновременно нажимая фиксирующую клавишу (b) вниз.
2. Убедитесь в том, что указанное на фирменной табличке значение напряжения сети соответствует именуемому значению напряжения сети. Вставьте штекер зарядного устройства (с) в штепсельную розетку. Зеленый светодиод начнет мигать.
3. Вставьте аккумулятор в зарядное устройство.

В разделе 10 («Индикаторы зарядного устройства») приведена таблица с указанием значений светодиодной индикации на зарядном устройстве.

Если аккумуляторный блок не заряжается, необходимо проверить следующее:

- наличие напряжения в штепсельной розетке.
- наличие плотного соединения на контактах зарядного устройства.

Если аккумуляторный блок все еще не заряжается, просьба отправить

- зарядное устройство и зарядный адаптер
 - и аккумуляторный блок
- в наш отдел обслуживания.

Для обеспечения правильной отсылки просим обратиться в наш отдел обслуживания или в магазин, в котором было приобретено устройство.

При отсылке или утилизации аккумуляторов, а также аккумуляторных устройств упакуйте каждый(ое) из них в отдельный пластиковый пакет для того, чтобы избежать короткого замыкания и пожара.

Для обеспечения длительного срока службы аккумуляторного блока необходимо обеспечить его своевременную зарядку. Это необходимо осуществлять особенно в тех случаях, когда отмечается снижение мощности устройства. Не допускайте полного разряда аккумуляторного блока. Это ведет к повреждению аккумуляторного блока!

5.2 Индикация заряда аккумулятора (рис. 5, поз. е)

Нажмите кнопку индикации заряда аккумулятора (d). Индикатор заряда аккумулятора (e) покажет Вам уровень заряда аккумулятора при помощи 3-х светодиодов.

Горят все 3 светодиода:

Аккумулятор полностью заряжен.

Горят 2 или 1 светодиод:

Остаточный заряд аккумулятора достаточен.

Мигает 1 светодиод:

Аккумулятор разряжен, необходимо зарядить его.

Мигают все светодиоды:

Температура аккумулятора ниже нормы. Извлеките аккумулятор из устройства и оставьте в помещении с комнатной температурой на один день. Если ошибка повторится, аккумулятор полностью разряжен и неисправен. Извлеките аккумулятор из устройства. Запрещено продолжать использовать неисправный аккумулятор и заряжать его.

5.3 Дисплей (рис. 6, поз. 2)

Температуру паяльника можно считать на дисплее.

Во время работы устройства всегда отображается текущая температура, поэтому ее значение может немного колебаться. Однако это абсолютно нормально.

5.4 Светодиодный индикатор (рис. 6, поз. 3)

На светодиодном индикаторе отображается рабочее состояние аккумуляторного паяльника.

Выкл.:

Аккумуляторный паяльник выключен.

Мигает красным цветом:

Аккумуляторный паяльник остывает после выключения.

Светодиодный индикатор (3) мигает красным цветом до тех пор, пока аккумуляторный паяльник полностью не остынет, чтобы можно было безопасно дотронуться до него или поместить его на хранение.

Горит красным цветом:

Аккумуляторный паяльник включен и в данный момент нагревается до заданной температуры.

Горит зеленым цветом:

Аккумуляторный паяльник достиг заданной температуры и готов к использованию.

5.5 Замена жала паяльника (рис. 7-9, поз. 5)

Для замены жала паяльника снимите накидную гайку (f) вместе с держателем жала (g). После этого жало паяльника (5) можно выдвинуть вперед и установить на нагревательный элемент новое жало (5).

Затем установите на место держатель жала с накидной гайкой и затяните ее вручную.

5.6 Держатель для паяльника (рис. 10, поз. 8)

Если паяльник (4) не используется, его можно временно поместить в соответствующий держатель (8).

Просто вставьте паяльник в держатель (8), как показано на рис. 10. Благодаря защите от прикосновения (15) предотвращается случайный контакт горячего жала паяльника (5) с пальцами или другими предметами.

5.7 Держатель для припоя (рис. 11-13, поз. 9)

На держателе для припоя (9) можно хранить припой-катушки шириной до 30 мм.

Потяните держатель для припоя (9) в направлении стрелки, как показано на рис. 11.

При этом не тяните за верхнюю часть держателя припоя, поскольку это может привести к его изгибу. Следует тянуть за нижнюю часть держателя, на которой изображен указатель направления в виде стрелки.

Затем установите припой-катушку и закрепите держатель для припоя (9), выполнив описанные выше действия в обратной последовательности.

5.8 Держатель для жала паяльника (рис. 3, поз. 10)

Неиспользуемые жала паяльника можно хранить в специально предусмотренном для этого держателе.

Просто вставьте их в специальные отверстия.

Не прикладывайте слишком большое усилие. В противном случае жала паяльника могут очень прочно застрять в держателе и их будет невозможно извлечь без повреждения! Также не разрешается вставлять в держатель горячие жала паяльника!

5.9 Держатель для чистящей губки (рис. 3, поз. 11)

В держателе для чистящей губки (11) можно хранить чистящую губку (13) или в качестве альтернативы проволоку для чистки.

Перед использованием чистящую губку (13) следует смочить достаточным количеством воды.

Если чистящую губку (13) не увлажнить, она сгорит во время использования и будет подлежать замене!

6. Ввод в эксплуатацию**6.1 Переключатель «включено-выключено» (рис. 6, поз. 1)**

Чтобы включить аккумуляторный паяльник, поверните переключатель «включено-выключено» (1) по часовой стрелке. В качестве ориентира можно использовать нанесенную температурную шкалу (7).

Аккумуляторный паяльник нагревается сразу после включения. При этом светодиодный индикатор (3) непрерывно горит красным цветом.

После достижения заданной температуры светодиодный индикатор (3) непрерывно горит зеленым цветом, а на дисплее (2) отображается значение температуры. Теперь аккумуляторный паяльник готов к использованию.

Чтобы выключить аккумуляторный паяльник, поверните переключатель «включено-выключено» (1) в положение «ВЫКЛ.» (OFF). Во время охлаждения светодиодный индикатор

(3) мигает красным цветом.

Если на протяжении более 30 минут на аккумулятором паяльнике не задается температура, он автоматически отключается. Это можно определить по тому, что светодиодный индикатор (3) мигает красным цветом, а дисплей (2) выключается.

Чтобы возобновить работу, необходимо перевести переключатель «включено-выключено» (1) в положение «ВЫКЛ.» (OFF), а затем снова задать нужную температуру.

7. Очистка, техобслуживание и заказ запасных деталей

Опасность!

Перед всеми работами по очистке необходимо извлечь аккумулятор из устройства.

7.1 Очистка

- Содержите защитные приспособления, вентиляционные щели и корпус двигателя свободными насколько это возможно от пыли и грязи. Протрите устройство чистой ветошью или продуйте сжатым воздухом под низким давлением.
- Мы рекомендуем очищать устройство сразу после каждого использования.
- Регулярно очищайте устройство влажной ветошью с небольшим количеством жидкого мыла. Не используйте средства для очистки или растворы; они могут повредить пластмассовые части устройства. Следите за тем, чтобы вода не попала вовнутрь устройства. Попадание воды в электрическое устройство повышает опасность получения удара током.

7.2 Техобслуживание

Внутри устройства нет никаких деталей, нуждающихся в техническом уходе.

7.3 Заказ запасных деталей:

При заказе запасных деталей необходимо указать следующие данные;

- Тип устройства
- Номер артикула устройства
- Идентификационный номер устройства
- Номер необходимой запасной детали

Актуальные цены и информация находятся на странице www.Einhell-Service.com

8. Утилизация и вторичное использование

Устройство поставляется в упаковке для предотвращения повреждений при транспортировке. Эта упаковка является сырьем и поэтому может быть использована вновь или направлена на повторную переработку сырья. Устройство и его принадлежности изготовлены из различных материалов, например, металла и пластмасс. Не выбрасывайте дефектные устройства вместе с бытовыми отходами. Для правильной утилизации устройство необходимо сдать в подходящий пункт приема. Если Вы не знаете, где находится пункт приема, уточните это в органах коммунального управления.

9. Хранение

Храните устройство и его принадлежности в темном, сухом и неподверженном воздействию мороза, а также недоступном для детей месте. Оптимальная температура хранения находится между 5 °C и 30 °C. Храните электроинструмент в оригинальной упаковке.

10. Индикаторы зарядного устройства

| Состояние индикатора | | Значение и действия |
|----------------------|-------------------|--|
| Красный светодиод | Зеленый светодиод | |
| Не горит | Мигает | Готовность к эксплуатации Зарядное устройство подключено к сети и готово к эксплуатации, аккумулятор не в зарядном устройстве. |
| Горит | Не горит | Зарядка Зарядное устройство заряжает аккумулятор в режиме быстрой зарядки. Информацию о времени зарядки можно найти непосредственно на зарядном устройстве. Указание! В зависимости от имеющегося заряда аккумулятора фактическое время зарядки может немного отличаться от указанных значений. |
| Не горит | Горит | Аккумулятор заряжен и готов к использованию. (READY TO GO) После этого активируется режим бережной зарядки до полной зарядки аккумулятора. Для этого оставьте аккумулятор в зарядном устройстве на 15 мин дольше указанного времени. Действие Извлеките аккумулятор из зарядного устройства. Отсоедините зарядное устройство от сети. |
| Мигает | Не горит | Бережная зарядка Зарядное устройство в режиме бережной зарядки. В целях обеспечения безопасности аккумулятор заряжается медленнее, а для зарядки требуется больше времени. Это может происходить по нескольким причинам: - Аккумулятор долгое время не заряжался. - температура аккумулятора вне оптимального диапазона. Действие Дождитесь завершения процесса зарядки, несмотря на это, аккумулятор может продолжать заряжаться. |
| Мигает | Мигает | Неисправность Зарядка невозможна. Аккумулятор неисправен. Действие Запрещено заряжать неисправный аккумулятор. Извлеките аккумулятор из зарядного устройства. |
| Горит | Горит | Нарушение температурного режима Слишком высокая (например, прямой солнечный свет) или слишком низкая (ниже 0 °C) температура аккумулятора. Действие Извлеките аккумулятор и поместите его на хранение при комнатной температуре (ок. 20 °C) на 1 день. |

Утилизация



Электроинструменты, аккумуляторные батареи, принадлежности и упаковку нужно сдавать на переработку.

Запрещено утилизировать электроинструменты и аккумуляторные батареи/батарейки с бытовым мусором!

Только для стран-членов ЕС:

В соответствии с европейской директивой 2012/19/EU об отработанных электрических и электронных приборах и ее преобразованием в национальное законодательство вышедшие из употребления электроинструменты и в соответствии с европейской директивой 2006/66/EC дефектные или отслужившие свой срок аккумуляторные батареи/батарейки должны собираться отдельно и сдаваться на переработку.

При неправильной утилизации отработанные электрические и электронные приборы могут оказать вредное воздействие на окружающую среду и здоровье человека из-за возможного присутствия в них опасных веществ.

Перепечатывание или прочие виды размножения документации и сопроводительных листов продукции фирмы, полностью или частично, разрешено производить только с однозначного разрешения Einhell Germany AG.

Сохраняется право на технические изменения

Информация о сервисном обслуживании

Во всех странах, указанных в гарантийном свидетельстве, у нас имеются компетентные сервисные партнеры, контактные данные которых Вы найдете в гарантийном свидетельстве. Они всегда в Вашем распоряжении для решения любых вопросов, связанных с обслуживанием, например, для ремонта, поставки запчастей и быстроизнашивающихся деталей, а также приобретения расходных материалов.

Следует обратить внимание на то, что в этом изделии следующие детали подвержены естественному износу или износу в связи с эксплуатацией / следующие детали требуются в качестве расходных материалов.

| Категория | Пример |
|-------------------------------------|---|
| Быстроизнашивающиеся детали* | Аккумулятор, жала паяльника, чистящая губка |
| Расходный материал/расходные части* | Припой |
| Недостающие компоненты | |

* Не обязательно входят в объем поставки!

При обнаружении дефектов или неисправностей мы просим Вас заявить о таком случае в сети Интернет на сайте www.Einhell-Service.com. Обратите внимание на точное описание неисправности и в любом случае ответьте на следующие вопросы:

- Устройство уже работало или оно было неисправным с самого начала?
- Вам бросилось что-либо в глаза перед возникновением неисправности (признак перед неисправностью)?
- Какую неисправность имеет устройство, по Вашему мнению (основной признак)? Опишите эту неисправность.

Sisukord

1. Ohutusjuhised
2. Seadme kirjeldus ja tarnekomplekt
3. Otstarbekohane kasutamine
4. Tehnilised andmed
5. Enne kasutuselevõttu
6. Töö alustamine
7. Puhastus, hooldus ja varuosade tellimine
8. Jäätmekäitlus ja taaskasutus
9. Hoiustamine
10. Laadija näidik

Oht!

Vigastuste ja kahjustuste vältimiseks tuleb seadme kasutamisel võtta tarvitusele mõningad ohutusabinõud. Seepärast lugege kasutusjuhend / ohutusjuhised hoolikalt läbi. Hoidke need korralikult alles, et informatsioon oleks teil igal hetkel käeulatuses. Kui peaksite seadme teisele isikule edasi andma, siis andke talle ka kasutusjuhend / ohutusjuhised. Me ei võta endale vastutust õnnetuste või kahjude eest, mis tekivad käesoleva juhendi ja ohutusjuhiste mittejärgimisel.

Kasutatud sümbolite seletus (vt joonis 14)

1. **Oht!** - vigastusohu vähendamiseks lugege kasutusjuhendit.
2. **Ettevaatus! Kasutage kõrvaklappe.** Müra võib põhjustada kuulmiskaotust.
3. **Ettevaatus! Kandke tolumumaski.** Puidu ja teiste materjalide töötlemisel võib tekkida tervisele kahjulik tolmu. Asbesti sisaldavat materjali ei tohi töödelda!
4. **Ettevaatus! Kandke kaitseprille.** Töö ajal tekkivad sädemed ning seadmest lendavad killud, laastud ja tolm võivad halvendada nähtavust.

1. Ohutusjuhised

Vastavad ohutuseeskirjad leiате kaasasolevast brošüürist.

Hoiatus!

Lugege kõiki ohutusjuhiseid, juhendeid, jooniseid ja tehnilisi andmeid, mis kuuluvad elektritööriista juurde. Järgnevalt toodud juhiste puudulik järgimine võib põhjustada elektrilöögi, põletuse ja/või raskeid vigastusi.

Hoidke kõik ohutusjuhised ja juhendid tulevikuks alles.

2. Seadme kirjeldus ja tarnekomplekt**2.1 Seadme kirjeldus (joonis 1+2)**

1. Toitelüliti
2. Ekraan
3. LED-näidik
4. Jootekolb
5. Jootets
6. Jootajaam
7. Temperatuuriskaala
8. Jootekolvi hoidik
9. Jootetina hoidik

10. Jootetiste hoidik
11. Puhastusvamm hoidik
12. Lame jootets
13. Puhastusvamm
14. Jootetina
15. Puutekaitse

2.2 Tarnekomplekt

Kontrollige loendi alusel, kas tarnekomplektis on kõik vajalikud osad. Juhul, kui mõni osa on puudu, pöörduge hiljemalt 5 tööpäeva jooksul pärast kauba ostmist meie teeninduskeskusesse või lähimasse pädevasse ehitusmaterjalide kauplust ning esitage kehtiv ostukviitung. Järgige siinkohal juhendi lõpus esitatud garantiitingimustes olevat garantiitabelit.

- Avage pakend ja võtke seade ettevaatlikult välja.
- Eemaldage pakkematerjal ning pakke- ja transporditoed (kui on olemas).
- Kontrollige, kas tarnekomplekt on terviklik.
- Kontrollige, ega seadmel ja tarvikutel pole transpordikahjustusi.
- Hoidke pakend võimalusel kuni garantiiaja lõpuni alles.

Oht!

Seade ja pakkematerjal ei ole laste mänguasjad! Lapsed ei tohi kilekottide, fooliumi ja pisidetallidega mängida! Oht alla neelata ja lämbuda!

- Akuga jootajaam
- 2x jootets
- 1x lame jootets
- 1x jootetina
- Originaalkasutusjuhend
- Ohutusjuhised

3. Otstarbekohane kasutamine

Akuga jootekolb on ette nähtud elektriühenduste, näiteks trükkplaattide, takistite, kondensaatorite jne jootmiseks ning ehetel, klaasist kunstiteoste ja muude käsitööesemete valmistamiseks ja parandamiseks.

Masinat võib kasutada ainult sihipärasel otstarbel. Igasugune teisel otstarbel kasutamine ei ole sihipärane. Kõigi sellest tulenevate kahjude või vigastuste eest vastutab kasutaja/käitaja ja mitte tootja.

Võtke palun arvesse, et meie seadmed ei ole konstrueeritud ettevõtluses, käsitööstuses ega tööstuses kasutamise otstarbel. Me ei anna mingit garantiid, kui seadet kasutatakse ettevõtluses, käsitööstuses või tööstuses jt sarnastel tegevusaladel.

4. Tehnilised andmed

| | |
|---------------------------|-----------------|
| Pingevarustus | 18 V DC |
| Võimsus | 60 W |
| Kuumenemisaeg | 60s |
| Min/Max temperatuur | 205 °C / 480 °C |
| Kaal | 0,37 kg |

Piirake müra teket ja vibratsiooni miinimumi!

- Kasutage ainult täiesti korras seadmeid.
- Hooldage ja puhastage seadet korrapäraselt.
- Kohandage oma töömeetodid seadmega.
- Ärge koormake seadet üle.
- Laske seadet vajaduse korral kontrollida.
- Lülitage seade välja, kui seda ei kasutata.

Ettevaatus!

Jääkriskid

Ka siis, kui te kasutate elektritööriista eeskirjadekohaselt, jääb jääkriskide oht alati püsima. Esineda võivad järgmised elektritööriista konstruktsioonist ja mudelist tulenevad ohud:

1. Kopsukahjustused juhul, kui ei kanta sobivat tolmukaitsesemaski.
2. Kuulmiskahjustused juhul, kui ei kanta sobivat kuulmiskaitset.
3. Tervisekahjustused, mis tulenevad käte vibreerimisest juhul, kui seadet kasutatakse pikema aja jooksul või seda ei kasutata ega hooldata nõuetele vastavalt.

5. Enne kasutuselevõttu

5.1 Liitum-ioonaku laadimine (joonis 3-4)

1. Tõmmake aku (a) käepidemest välja, vajutades samal ajal fikseerimisnuppu (b) alla.
2. Kontrollige, kas aku tüübisildil esitatud võrgupinge vastab olemasolevale võrgupingele. Ühendage laadimiseadme (c) pistik pistikupessa. Roheline valgusdiod hakkab vilkuma.
3. Pange aku laadijale.

Punkti 10 (laadija näidik) leiate tabeli laadija valgusdiodinäidiku tähendustega.

Kui aku laadimine ei peaks võimalik olema, kontrollige palun

- kas pistikupesas on pinget;
- kas laadija laadimiskontaktidega on takistus-teta ühendus.

Kui aku laadimine ei peaks ikka veel võimalik olema, saatke palun

- laadija ja laadimisadapter
- ja aku

meie klienditeenindusse.

Asjakohaseks toimetamiseks kogumiskohta võtke ühendust meie klienditeenindusega või kohaga, kust seade on ostetud.

Jälgige akude ja akuseadmete transportimisel või utiliseerimisel, et need pakitaks üksikult kilekottikesse, et vältida lühiühendusi ja tulekahju!

Aku pika kasutusaja huvides peaksite hoolitsema aku õigeaegse laadimise eest. See on vajalik igal juhul, kui te märkate, et seadme võimsus nõrgeneb. Ärge laske akut kunagi täiesti tühjaks. See kahjustab akut!

5.2 Aku täituvuse näidik (joonis 5/e)

Vajutage aku täituvuse näidiku nupule (d). Aku täituvuse näidik (e) annab aku laetuse taseme kohta märku 3 LEDi abil.

Kõik 3 LEDi põlevad:

Aku on täiesti täis.

2 LEDi või 1 LED põleb

Aku on veel piisavalt laetud.

1 LED vilgub:

Aku on tühi, laadige akut.

Kõik LEDid vilguvad:

Aku temperatuur on alla miinimumi. Eemaldage aku seadmelt ja laske akul üks päev olla toatemperatuuril. Kui viga esineb uuesti, on aku tühjenenud ja seega defektne. Eemaldage aku seadmelt. Defektset akut ei tohi rohkem kasutada ega laadida.

5.3 Ekraan (joonis 6/ 2)

Jootekolvi temperatuuri saab vaadata ekraanilt. Kasutamise ajal kuvatakse alati praegust temperatuuri, mistõttu temperatuuri väärtus alati veidi muutub. See on täiesti normaalne.

5.4 LED-näidik (joonis 6/ 3)

LED-näidikul kuvatakse akuga jootekolvi tööolek.

Väljas:

akuga jootekolb on välja lülitatud.

Vilkuv punane:

akuga jootekolb on välja lülitatud ja parajasti jahtub.

LED-näidik (3) vilgub punaselt, kuni akuga jootekolb on täielikult jahtunud ja seega saab selle ohutult ära paigutada või seda puudutada.

Põlev punane:

akuga jootekolb on sisse lülitatud ja kuumeneb seadistatud temperatuurini.

Põlev roheline:

akuga jootekolb on jõudnud seadistatud temperatuurini ja on kasutusvalmis.

5.5. Jooteotsa vahetamine (joonised 7- 9/ 5)

Jooteotsa vahetamiseks eemaldage ülemutter (f) koos otsahoidikuga (g). Nüüd saab jooteotsa (5) ettepoole ära tõmmata ja uue jooteotsa (5) tagasi kültelemendile asetada.

Seejärel paigaldage otsahoidik uuesti koos üle-
mutriga ja keerake see käsitsi kinni.

5.6 Jootekolvi hoidik (joonis 10/ 8)

Kui jootekolbi (4) ei ole vaja, saab seda vahepeal turvaliselt jootekolvi hoidikus (8) hoida.

Selleks asetage jootekolb lihtsalt jootekolvi hoidikusse (8), nagu on näidatud joonisel 10. Puutekaitse (15) takistab kuuma jooteotsa (5) juhuslikku puudutamist sõrmede või muude esemetega.

5.7 Jootetina hoidik (joonis 11-13/ 9)

Jootetina hoidik (9) saab hoida kuni 30 mm laiuseid jootetinaapoole.

Tõmmake jootetina hoidikut (9) joonisel 11 kujutatud viisil noole suunas.

Ärge tõmmake jootetina hoidikut ülemisest osast, sest siis võib see painduda. Selle asemel tõmmake seda alumisest osast, millele on trükitud

suunanool.

Seejärel paigaldage jootetina pool ja paigaldage jootetina hoidik (9) vastupidises järjekorras tagasi.

5.8 Jooteotste hoidik (joonis 3/ 10)

Jooteotste hoidikus saab hoida jooteotsi, mida parajasti ei kasutata.

Asetage need lihtsalt ettenähtud avadesse.

Ärge avaldage liiga suurt survet, sest muidu jäävad jooteotsad väga tugevalt jooteotste hoidikusse kinni ja neid ei pruugi sealt ilma neid kahjustamata kätte saada! Samuti ei tohi sinna panna kuumi jooteotsi!

5.9 Puhastussvammi hoidik (joonis 3/ 11)

Puhastussvammi hoidikus (11) saate hoida puhastussvammi (13) või teise võimalusena ka puhastustraati.

Puhastussvammi (13) tuleb enne kasutamist piisava veega niisutada.

Kui puhastussvammi (13) ei ole niisutatud, saab see kasutamise ajal kõrvetada ja tuleb välja vahetada!

6. Töö alustamine

6.1 Toitelüliti (joonis 6 / nr 1)

Akuga jootekolvi sisselülitamiseks keerake toitelüliti (1) päripäeva. Saate juhendada juuresolevast temperatuuriskaalast (7).

Akuga jootekolb hakkab kohe pärast sisselülitamist soojenema. LED-näidik (3) põleb pidevalt punaselt.

Kui seadistatud temperatuur on saavutatud, süttib LED-näidik (3) pidevalt roheliselt ja ekraanil (2) kuvatakse temperatuur. Akuga jootekolb on nüüd kasutusvalmis.

Akuga jootekolvi väljalülitamiseks keerake toitelüliti (1) asendisse „OFF“. LED-näidik (3) vilgub jahtumise ajal punaselt.

Kui akuga jootekolvi temperatuuri ei ole üle 30 minuti seadistatud, lülitub see automaatselt välja. Sel juhul näete, et LED-näidik (3) vilgub punaselt ja ekraan (2) on välja lülitunud.

Töö taastamiseks tuleb toitelüliti (1) seada asendisse „OFF“ ja seejärel tagasi soovitud temperatuurile.

7. Puhastus, hooldus ja varuosade tellimine

Oht!

Enne kõiki puhastustöid tõmmake aku välja.

7.1 Puhastamine

- Hoidke kaitseseadised, õhupilud ja mootorikestad võimalikult tolm- ja mustusevabad. Hõõruge seade puhta rätikuga puhtaks või puhastage suruõhuga madalal survel.
- Soovitame puhastada seadet otsekohe pärast iga kasutamist.
- Puhastage seadet regulaarselt niiske rätikuga ja vähese koguse vedelseebiga. Ärge kasutage puhastusvahendeid või lahusteid; need võivad kahjustada seadme plast detaile. Arvestage sellega, et seadme sisemusse ei tohi vett sattuda. Vee tungimine elektriseadmesse suurendab elektrilöögi saamise ohtu.

7.2 Hooldus

Seadme sisemuses ei asu muid hooldust vajavaid osi.

7.3 Varuosade tellimine

Varuosade tellimisel on vajalikud järgmised andmed:

- Seadme tüüp
- Seadme artiklinumber
- Seadme identifitseerimisnumber
- Vajamineva varuosa varuosanumber

Kehtivad hinnad ja info leiata aadressilt

www.Einhell-Service.com.

8. Jäätmekäitlus ja taaskasutus

Transpordikahjustuste vältimiseks on seade pakendis. See pakend on toormaterjal ja seega taaskasutatav ning selle saab toorainetöötlesse tagasi toimetada. Seade ja selle tarvikud koosnevad mitmesugustest materjalidest nagu nt metall ja plast. Katkised seadmed ei kuulu olmeprügi hulka. Asjatundlikuks käitlemiseks tuleks seade anda ära vastavasse kogumiskohta. Kui Te ei tea ühtki kogumiskohta, siis küsige teavet kohalikust omavalitsusest.

9. Hoiustamine

Hoidke seadet ja selle lisatarvikuid pimedas, kuivas ja külmakindlas ning lastele ligipääsmatus kohas. Optimaalne laotemperatuur on vahemikus 5 kuni 30°C. Hoidke elektritööriista originaalpakendis.

10. Laadija näidik

| Näidiku olek | | Tähendus ja abinõu |
|----------------|----------------|--|
| Punane LED | Roheline LED | |
| väljalülitatud | Vilgub | Töövalmidus Laadija on võrku ühendatud ja töövalmis, aku ei ole laadijas |
| Põleb | väljalülitatud | Laadimine Laadija laeb akut kiirrežiimil. Vastavad laadimisajad leiате vahetult laadijalt. Märkus! Olenevalt olemasolevast laetuse tasemest võivad tegelikud laadimisajad etteantud aegadest natuke erineda. |
| väljalülitatud | Põleb | Aku on täis ja töövalmis. (READY TO GO) Seejärel lülitatakse ümber õrnale laadimisele, kuni aku on täiesti täis laetud. Laske selleks aku umbes 15 minutit kauem laadijal olla. Abinõu: Võtke aku laadijast välja. Eraldage laadija vooluvõrgust. |
| Vilgub | väljalülitatud | Paindlik laadimine Laadija asub säästva laadimise režiimil. Akut laetakse turvalisuse tõttu aeglasemalt ja selleks kulub aega kauem. Sellel võivad olla järgmised põhjused. - Akut ei ole pikka aega laetud. - Aku temperatuur ei ole ideaalses vahemikus. Abinõu: Oodake, kuni laadimine on lõpetatud, akut saab sellele vaatamata edasi laadida. |
| Vilgub | Vilgub | Viga Laadimine ei ole enam võimalik. Aku on defektne. Abinõu: Defektset akut ei tohi rohkem laadida. Võtke aku laadijast välja. |
| Põleb | Põleb | Temperatuurihäire Aku on liiga kuum (nt otsese päikesekiirguse tõttu) või liiga külm (madalam kui 0 °C). Abinõu: Eemaldage aku ja hoidke seda 1 päev toatemperatuuril (umbes 20 °C). |

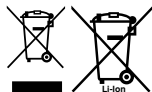
Kasutuskõlbmatuks muutunud seadmete käitlus

Elektrilised tööriistad, akud, lisatarvikud ja pakendid tuleb keskkonnasäästlikult ringlusse võtta. Ärge käideldge elektrilisi tööriistu ja akusid/ patareisid koos olmejäätmetega!

Üksnes EL liikmesriikidele:

Vastavalt direktiivile 2012/19/EL elektri- ja elektroonikaseadmete jäätmete kohta ning nende kohaldamisele riigi õigusaktides tuleb kasutusressursi ammendanud elektritööriistad ja vastavalt direktiivile 2006/66/EÜ defektsed või kasutusressursi ammendanud akud/patareid eraldi kokku koguda ja suunata keskkonnasäästlikku taaskasutusse.

Vale jäätmekäitluse korral võivad vanad elektri- ja elektroonikaseadmed, milles sisaldub kahjulikke aineid, kahjustada keskkonda ja inimeste tervist.

Tootedokumentatsiooni ja kaasasolevate dokumentide kordustrukk või muul viisil paljundamine, ka osaliselt, on lubatud ainult Einhell Germany AG loal.

Tehniliste muudatuste õigus reserveeritud

Hooldusteave

Meil on kõikides garantiitunnistusel loetletud riikides pädevad hoolduspartnerid, kelle kontaktandmed leiате garantiitunnistusest. Nemat on Teie käsutuses seoses mis tahes hooldusküsimustega, nagu remontitööd, varu- ja kuluosade muretsemine või kulumaterjalid.

Tuleb tähele panna, et selle toote korral esineb kasutamisest tulenevaid või loomulikke kulumisilminguidjärgmistel detailidel ning neid detaile käsitletaksekulumaterjalina.

| Kategooria | Näide |
|--------------------------|-------------------------------|
| Kuluosad* | Aku, jootetsad, puhastussvamm |
| Kulumaterjal / Kuluosad* | Jootetina |
| Puuduolevad detailid | |

* ei pruugi tingimata tarnekomplektiga kaasas olla!

Puuduste või rikete korral palume Teid registreerida see internetis aadressil www.Einhell-Service.com. Märkigekindlasti vea täpne kirjeldus ja vastake lisaks igal juhul järgmistele küsimustele.

- Kas seade on töötanud või oli ta algusest peale defektne?
- Kas Teile hakkas enne defekti ilmnemist midagi silma (defekti tunnused)?
- Missugune tõrge Teie arvates seadmel on (põhitunnus)? Kirjeldage seda tõrget.

Satura rādītājs

1. Drošības norādījumi
2. Ierīces apraksts un piegādes komplekts
3. Mērķim atbilstoša lietošana
4. Tehniskie rādītāji
5. Darbības pirms lietošanas sākšanas
6. Lietošanas sākšana
7. Tīrīšana, apkope un rezerves daļu pasūtīšana
8. Utilizācija un otrreizējā izmantošana
9. Glabāšana
10. Uzlādes ierīces indikācija

Bīstami!

Lietojot ierīces, jāievēro vairāki drošības pasākumi, lai novērstu savainojumus un bojājumus. Tāpēc rūpīgi izlasiet šo lietošanas instrukciju / drošības norādījumus. Saglabājiet šo informāciju, lai tā vienmēr būtu pieejama. Ja ierīce ir jānodod citai personai, lūdzu, iedodiet līdzi arī šo lietošanas instrukciju / drošības norādījumus. Ražotājs neuzņemas atbildību par negadījumiem vai zaudējumiem, kas rodas, ja neņem vērā šo instrukciju un drošības norādījumus.

Izmantoto simbolu skaidrojums (skatīt 14. attēlu)

- Bīstami!** - Lai izvairītos no savainošanās riska, izlasiet lietošanas instrukciju.
- Uzmanību! Lietojiet ausu aizsargus.** Trokšņu iedarbība var izraisīt dzirdes zaudēšanu.
- Uzmanību! Lietojiet putekļu aizsargmasku.** Apstrādājot kokmateriālus un citus materiālus, var rasties veselībai kaitīgi putekļi. Nedrīkst apstrādāt azbestu saturošu materiālu!
- Uzmanību! Lietojiet aizsargbrilles.** Dzirksteles vai no ierīces izvadāmās šķembas, skaidas un putekļi, kas rodas darba laikā, var izraisīt redzes zaudēšanu.

1. Drošības norādījumi

Ar atbilstošajiem drošības norādījumiem iepazīstieties pievienotajā burtnīcīnā.

Brīdinājums!

Iepazīstieties ar visiem drošības norādījumiem, instrukcijām, attēliem un tehniskajiem datiem, kas attiecas uz šo elektroinstrumentu. Neievērojot turpmāk minētās instrukcijas, var gūt elektrošoku, apdegumus un/vai smagas traumas.

Uzglabājiet visus drošības norādījumus un instrukcijas, lai nepieciešamības gadījumā tos varētu izmantot turpmāk.

2. Ierīces apraksts un piegādes komplekts**2.1 Ierīces apraksts (1+2. attēls)**

- Ieslēgšanas/izslēgšanas slēdzis
- Displeja indikācija
- LED indikators
- Lodāmurs
- Lodēšanas uzgalis

- Lodēšanas stacija
- Temperatūras skala
- Lodāmura turētājs
- Lodmetāla turētājs
- Lodēšanas uzgaļu turētājs
- Tīrīšanas sūkļa turētājs
- Plakans lodēšanas uzgalis
- Tīrīšanas sūklis
- Lodmetāls
- Pieskaršanās aizsargs

2.2 Piegādes komplekts

Lūdzam pārbaudīt, vai prece ir piegādāta pilnībā atbilstoši piegādes komplektācijas aprakstam. Ja preces komplektācija nav pilnīga, lūdzam vēsties mūsu apkopes centrā vai tirdzniecības vietā, kur Jūs ierīci iegādājāties, piecu darba dienu laikā no preces iegādes brīža, uzrādot derīgu pirkuma dokumentu. Lūdzam ņemt vērā garantijas tabulu, kas ir pievienota šīs instrukcijas beigās sadaļā, kurā sniegta informācija par apkalpošanu.

- Atveriet iepakojumu un uzmanīgi izņemiet no tā ierīci.
- Noņemiet iepakojuma materiālu, kā arī iepakojuma un transportēšanas stiprinājumus (ja ir).
- Pārbaudiet, vai piegādes komplekts ir pilnīgs.
- Pārbaudiet, vai ierīces un piederumu daļas transportēšanas laikā nav bojātas.
- Pēc iespējas uzglabājiet iepakojumu līdz garantijas termiņa beigām.

Bīstami!

Ierīce un iepakojuma materiāls nav bērnu rotaļlietas! Bērni nedrīkst rotaļāties ar plastikāta maisiņiem, plēvēm un sīkām detaļām! Pastāv norīšanas un nosmakšanas risks!

- Akumulatora lodēšanas stacija
- 2x lodēšanas uzgalis
- 1x plakans lodēšanas uzgalis
- 1x lodmetāls
- Oriģinālā lietošanas instrukcija
- Drošības norādījumi

3. Mērķim atbilstoša lietošana

Akumulatora lodāmurs ir paredzēts elektrisko savienojumu lodēšanai, piemēram, drukāto shēmu, rezistoru, kondensatoru utt. lodēšanai, rotu, stikla mākslas darbu un citu rokdarbu izgatavošanai un remontam.

Ierīci drīkst izmantot tikai paredzētajiem mērķiem. Ikviena lietošana, kas pārsniedz minētos mērķus, nav noteikumiem atbilstoša. Par visa veida bojājumiem vai savainojumiem ir atbildīgs lietotājs/operatora, nevis ražotājs.

Lūdzam ņemt vērā to, ka mūsu ierīces atbilstoši priekšrakstam nav konstruētas profesionālai, amatnieciskai vai rūpnieciskai izmantošanai. Mēs neuzņemsimies nekādu garantiju, ja ierīce izmantota komerciālos, amatniecības vai rūpniecības uzņēmumos, kā arī tamlīdzīgos papilddarbos.

4. Tehniskie rādītāji

Elektroapgāde 18 V līdzstrāva
 Jaudas patēriņš 60 W
 Uzsildīšanas laiks 60s
 Min./Max. temperatūra 205°C/480°C
 Svars.....0,37 kg

Nodrošiniet, lai trokšņa rašanās un vibrācijas būtu minimālas!

- Izmantojiet tikai ierīces, kas ir nevainojamā kārtībā.
- Regulāri apkopiet un tīriet ierīci.
- Savu darba veidu pielāgojiet ierīcei.
- Nepārslodojiet ierīci.
- Nepieciešamības gadījumā lieciet veikt ierīces pārbaudi.
- Izslēdziet ierīci, kad no nelietojat.

Uzmanību!

Atlikušie riski

Pat ja lietojat šo elektroierīci atbilstoši noteikumiem, vienmēr saglabājas atlikušie riski.

Elektroierīces konstrukcijas un izpildījuma dēļ var rasties šādi riski:

1. plaušu bojājumi, ja netiek lietota piemērota putekļu aizsargmaska;
2. dzirdes bojājumi, ja netiek lietoti piemēroti ausu aizsargi;
3. veselības kaitējumi, ko izraisa plaukstu un roku vibrācijas, ja ierīci lieto ilgāku laiku, kā arī ja to lieto neatbilstoši un pienācīgi neapkopj.

5. Darbības pirms lietošanas sākšanas

5.1. Litija akumulatoru bloka uzlāde (3.-4. att.)

1. Nospiežot uz leju fiksējošo taustiņu (b), izvelciet no roktura akumulatoru bloku (a).
2. Salīdziniet, vai datu plāksnītē norādītais tīkla spriegums sakrīt ar esošo elektrotīkla spriegumu. Iespraudiet kontaktligzdā uzlādes ierīces kontaktdakšu (c). Sāk mirgot zaļā LED.
3. Uzbīdīet akumulatoru uz lādētāja.

10. punktā ("Uzlādes ierīces indikācija") ir tabula ar uzlādes ierīces LED indikācijas skaidrojumu.

Ja akumulatoru bloka uzlāde nav iespējama, pārbaudiet,

- vai kontaktligzdā ir elektrotīkla spriegums.
- vai ir nevainojams kontakts ar lādētāja kontaktiem.

Ja akumulatoru bloka uzlāde joprojām nav iespējama, nosūtiet

- lādētāju un uzlādes adapteru,
- un akumulatoru bloku

mūsu klientu servisam.

Lai uzzināt, kā pareizi nosūtīt ierīci, lūdzam sazināties ar mūsu klientu apkalpošanas dienestu vai tirdzniecības vietu, kur ierīce tika iegādāta.

Jāņem vērā: lai nepieļautu īsslēgumu vai aizdegšanos, nosūtot vai utilizējot akumulatorus vai ar akumulatoru darbināmu ierīci, tie ir atsevišķi jāiesaiņo plastmasas maisiņos.

Lai nodrošinātu akumulatoru bloka ilgstošu darbību, ir jā rūpējas par akumulatoru bloka savlaicīgu uzlādi. Tas noteikti ir jādara, ja secināt, ka samazinās ierīces jauda. Nekad neizlādējiet akumulatoru bloku pilnībā. Tas rada akumulatoru bloka bojājumus.

5.2. Akumulatora kapacitātes indikators (5. att./ e. poz.)

Spiediet akumulatora kapacitātes indikatora slēdzi (d). Akumulatora kapacitātes indikators (e) parāda akumulatora uzlādes līmeni ar 3 gaismas diodžu palīdzību.

Mirdz visas trīs gaismas diodes:
 akumulators ir pilnībā uzlādēts.

Mirdz divas vai viena gaismas diode:
akumulators ir pietiekami uzlādēts.

Mirgo viena gaismas diode:
akumulators ir izlādējies, uzlādējiet to.

Mirgo visas diodes:
akumulatora temperatūra ir pārāk zema. Izņemiet akumulatoru no ierīces un uzglabājiet telpas temperatūra vienu dienu. Ja kļūda rodas atkārtoti, tad akumulatoram veikta dziļā izlāde un tas ir bojāts. Izņemiet akumulatoru no ierīces. Bojātu akumulatoru lietot un uzlādēt ir aizliegts.

5.3. Displeja indikācija (6. att./ 2. poz.)
Displejā var nolasīt lodāmura temperatūru. Lietošanas laikā vienmēr tiek rādīta pašreizējā temperatūra, tāpēc temperatūras vērtība vienmēr nedaudz svārstās. Tomēr tas ir pilnīgi normāli.

5.4. LED indikators (6. attēls / 3. poz.)
LED indikators uzrāda akumulatoru lodāmura darbības stāvokli.

Izsl.
Akumulatora lodāmurs ir izslēgts.

Mirgo sarkanā krāsā:
akumulatora lodāmurs tika izslēgts un šobrīd atdziest.
LED indikators (3) mirgo sarkanā krāsā, līdz akumulatora lodāmurs ir pilnībā atdzisis un to var droši novietot glabāšanā vai pieskarties tam.

Spīd sarkanā krāsā:
akumulatora lodāmurs ir ieslēgts un uzkarst līdz iestatītajai temperatūrai.

Spīd zaļā krāsā:
akumulatora lodāmurs ir sasniedzis iestatīto temperatūru un ir gatavs lietošanai.

5.5. Lodēšanas uzgaļu maiņa (7.–9. attēls/ 5. poz.)
Lai nomainītu lodēšanas uzgali, noņemiet uzmanvuzgriezni (f) kopā ar uzgaļa turētāju (g). Tagad lodēšanas uzgali (5) var noņemt virzienā uz priekšu un uzlikt jaunu lodēšanas uzgali (5) uz sildelementa.

Pēc tam no jauna montējiet uzgaļa turētāju ar uzmanvuzgriezni un ar rokām to cieši pievelciet.

5.6. Lodāmura turētājs (10. attēls/ 8. poz.)
Ja lodāmurs (4) nav nepieciešams, to starplaikā var droši uzglabāt lodāmura turētājā (8).

Vienkārši ievietojiet lodāmuru turētājā (8) kā redzams 10. attēlā. Pieskaršanās aizsargs (15) novērš karstā lodēšanas uzgaļa (5) nejaušu saskari ar pirkstiem vai citiem priekšmetiem.

5.7. Lodmetāla turētājs (11.–13. attēls/ 9. poz.)
Uz lodmetāla turētāja (9) var uzglabāt lodmetāla spoles ar platumu līdz 30 mm.

Šim nolūkam noņemiet lodmetāla turētāju (9) bulviņas virzienā kā redzams 11. attēlā.

Nevelciet aiz lodmetāla turētāja augšējās daļas, jo tas šādi var deformēties. Tā vietā velciet aiz apakšējās daļas, uz kuras ir uzdrukāta virziens bulviņa.

Pēc tam montējiet lodmetāla spoli un montējiet lodmetāla turētāju (9) apgrieztā secībā.

5.8. Lodēšanas uzgaļu turētājs (3. attēls/ 10. poz.)
Lodēšanas uzgaļu turētājā var uzglabāt pašreiz neizmantotus lodēšanas uzgaļus.

Vienkārši ievietojiet tos tiem paredzētajās atverēs.

Nelietojiet pārāk lielu spiedienu, pretējā gadījumā lodēšanas uzgaļi ļoti stingri iesprūdis lodēšanas uzgaļu turētājā un tos nevarēs izņemt, tos nesa-bojājot! Nedrīkst ievietot arī karstus lodēšanas uzgaļus!

5.9. Tīrīšanas sūkļa turētājs (3. attēls/ 11. poz.)
Tīrīšanas sūkļa turētājā (11) var uzglabāt tīrīšanas sūkli (13) vai alternatīvi tīrīšanas stiepli.

Pirms lietošanas tīrīšanas sūklis (13) ir pietiekami jāsamitrina ar ūdeni.
Ja tīrīšanas sūklis (13) nav samitrināts, lietošanas laikā tas sadegs un būs jāmaina!

6. Lietošanas sākšana

6.1. Ieslēgšanas/izslēgšanas slēdzis (6. att./ 1. poz.)

Lai ieslēgtu akumulatora lodāmuru, pagrieziet ieslēgšanas/izslēgšanas slēdzi (1) pulksteņrādītāju kustības virzienā. Orientējieties pēc piestiprinātās temperatūras skalas (7).

Akumulatora lodāmurs uzkarst uzreiz pēc ieslēgšanas. Uzkaršanas laikā LED indikators (3) nepārtraukti spīd sarkanā krāsā.

Kad iestatītā temperatūra ir sasniegta, LED indikators (3) nepārtraukti spīd zaļā krāsā, un displejā (2) tiek parādīta temperatūra. Tagad akumulatora lodāmurs ir gatavs lietošanai.

Lai izslēgtu ar akumulatora lodāmuru, pagrieziet ieslēgšanas/izslēgšanas slēdzi (1) "OFF" pozīcijā. Atdzišanas laikā LED displejs (3) mirgo sarkanā krāsā.

Ja akumulatora lodāmuram netiek veikta temperatūras iestatīšana ilgāk par 30 minūtēm, tas automātiski izslēdzas. To var atpazīt pēc tā, ka LED indikators (3) mirgo sarkanā krāsā un displejs (2) tiek izslēgts.

Lai atsāktu darbību, ieslēgšanas/izslēgšanas slēdzis (1) jāiestata pozīcijā "OFF" un pēc tam atkal jāiestata vēlamā temperatūrā.

7. Tīrīšana, apkope un rezerves daļu pasūtīšana

Bīstami!

Pirms jebkādiem tīrīšanas darbiem izņemiet akumulatoru.

7.1 Tīrīšana

- Uzturiet aizsargmehānismus, gaisa spraugas un motora korpusu maksimāli tīrus no putekļiem un netīrumiem. Noberziet ierīci ar tīru drānu vai nospūstiet ar zema spiediena gaisu.
- Ierīci ieteicams tīrīt tūlīt pēc katras lietošanas.
- Regulāri tīriet ierīci ar mitru drānu un nelielu daudzumu šķidro ziepju. Nelietojiet tīrīšanas līdzekļus vai šķīdinātājus, kas varētu bojāt ierīces plastmasas detaļas. Jārūpējas, lai ierīces iekšpusē neiekļūtu ūdens. Ūdens iekļūšana elektroierīcē palielina elektrošoka risku.

7.2 Apkope

Ierīces iekšpusē neatrodas nekādas citas detaļas, kurām būtu jāveic apkope.

7.3 Rezerves daļu pasūtīšana

Pasūtot rezerves daļas, jānorāda šāda informācija:

- ierīces tips;
- ierīces preces numurs;
- ierīces identifikācijas numurs;
- nepieciešamās rezerves daļas numurs.

Pašreizējās cenas un informācija ir pieejama tīmekļa vietnē www.Einhell-Service.com.

8. Utilizācija un otrreizējā izmantošana

Ierīce atrodas iepakojumā, lai izvairītos no bojājumiem transportēšanas laikā. Iepakojums ir izejmateriāls un to var izmantot atkārtoti vai nodot izejvielu aprītē. Ierīce un tās piederumi ir no dažādiem materiāliem, piemēram, metāla un plastmasas. Bojātas detaļas nav sadzīves atkritumi. Lai nodrošinātu tehniski pareizu utilizāciju, ierīce jānodod attiecīgā savākšanas vietā. Ja Jums nav zināma šāda savākšanas vieta, jautājiet pašvaldībā.

9. Glabāšana

Glabājiet ierīci un tās piederumus tumšā, sausā, no sala pasargātā un bērniem nepieejamā vietā. Vēlamā glabāšanas temperatūra ir 5–30°C. Uzglabājiet elektroierīci oriģinālajā iepakojumā.

10. Uzlādes ierīces indikācija

| Indikatora statuss | | Nozīme un darbība |
|-----------------------|--------------------|--|
| Sarkana gaismas diode | Zaļa gaismas diode | |
| Izsl. | mirgo | Gaidstāve Uzlādes ierīce ir pieslēgta elektrotīklam un ir gaidstāves režīmā, akumulators nav ievietots uzlādes ierīcē. |
| Iesl. | Izsl. | Uzlāde Uzlādes ierīce uzlādē akumulatoru ātrās uzlādes režīmā. Attiecīgos uzlādes laikus skat. tieši uz uzlādes ierīces. Norādījums! Atkarībā no akumulatora lādiņa faktiskais uzlādes laiks var nedaudz atšķirties no norādītā uzlādes laika. |
| Izsl. | Iesl. | Akumulators ir uzlādēts un gatavs lietošanai. (READY TO GO) Pēc tam līdz pilnīgai uzlādei notiek pārslēgšana uz saudzējošo uzlādi. Šim nolūkam atstājiet akumulatoru uzlādes ierīcē aptuveni 15 min. ilgāk. Darbība: Izņemiet akumulatoru no uzlādes ierīces. Atvienojiet uzlādes ierīci no elektrotīkla. |
| mirgo | Izsl. | Koriģējošā uzlāde Uzlādes ierīce ir saudzējošas uzlādes režīmā. Šajā gadījumā drošības apsvērumu dēļ akumulators tiek uzlādēts lēnāk un ir nepieciešams vairāk laika. Tam var būt šādi iemesli: - Akumulators nav ticis lādēts ilgu laiku. - Akumulatora temperatūra nav ideālajā diapazonā. Darbība: Pagaidiet, kamēr ir pabeigta uzlāde, tomēr akumulatoru var turpināt uzlādēt. |
| mirgo | mirgo | Bojājums Uzlāde vairs nav iespējama. Akumulators ir bojāts. Darbība: Bojātu akumulatoru vairs nedrīkst uzlādēt. Izņemiet akumulatoru no uzlādes ierīces. |
| Iesl. | Iesl. | Temperatūras traucējumi Akumulators ir pārāk karsts (piemēram, tiešu saules staru ietekmē) vai pārāk auksts (temperatūra zemāka par 0°C) Darbība: Izņemiet akumulatoru un glabājiet to vienu dienu istabas temperatūrā (aptuveni 20 °C). |
| Iesl./Izsl./mirgo | Iesl./Izsl./mirgo | Papilduzlādes režīms Uzlādes ierīce ir papilduzlādes režīmā. Arī šeit ir spēkā iepriekš minētais sarkanās un zaļās diodes indikatora statuss. |

Atbrīvošanās no nolietotajiem izstrādājumiem

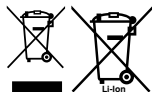

Nolietotie elektroinstrumenti, akumulatori, piederumi un iesaiņojuma materiāli jāpakļauj atseizējai pārstrādei apkārtējai videi nekaitīgā veidā.

Neizmetiet nolietotos elektroinstrumentus, akumulatorus un baterijas sadzīves atkritumu tvertnē!

Tikai EK valstīm.

Saskaņā ar Eiropas Savienības direktīvu 2012/19/ES par nolietotajām elektriskajām un elektroniskajām ierīcēm un šīs direktīvas atspoguļojumiem nacionālajā likumdošanā, lietošanai nederīgi elektroinstrumenti un saskaņā ar Eiropas Savienības direktīvu 2006/66/EK, bojāti vai izlietoti akumulatori/baterijas ir jāsavāc atsevišķi un jānogādā atseizējai pārstrādei apkārtējai videi nekaitīgā veidā.

Ja elektriskās un elektroniskās ierīces netiek atbilstoši utilizētas, tās var kaitēt videi un cilvēku veselībai iespējamās bīstamo vielu klātbūtnes dēļ.

Ražojuma dokumentācijas un pavaddokumentu pārdrūkāšana vai citāda izplatīšana, arī fragmentāri ir atļauta tikai ar skaidru Einhell Germany AG piekrišanu.

Paturētas tiesības veikt tehniskas izmaiņas

Informācija par apkalpošanu

Visās valstīs, kas minētas garantijas talonā, mums ir kompetenti partneri apkopes jautājumos, viņu kontaktinformācija ir norādīta garantijas talonā. Šie partneri ir Jūsu rīcībā saistībā ar visiem apkalpošanas jautājumiem, piemēram, remontu, rezerves detaļu un dilstošo detaļu nodrošināšanu vai patēriņa materiālu saņemšanu.

Nemiet vērā, ka šajā izstrādājumā ir daļas, kas nodilst atbilstošas vai dabiskas izmantošanas gaitā, respektīvi, ir detaļas, kas nepieciešamas kā patēriņa materiāli.

| Kategorija | Piemērs |
|--|---|
| Dilstošas detaļas* | Akumulators, lodēšanas uzgaļi, tīrīšanas sūklis |
| Izlietojamie materiāli/izlietojamās detaļas* | Lodmetāls |
| Trūkstošas detaļas | |

* Nav noteikti jābūt piegādes komplektā!

Ja atklājat defektus vai kļūmes, lūdzam pieteikt kļūmes gadījumu interneta vietnē www.Einhell-Service.com. Lūdzam ņemt vērā, ka kļūmi nepieciešams precīzi aprakstīt un ir jāatbild uz šādiem jautājumiem:

- Vai ierīce jau vienreiz ir darbojusies vai arī jau sākotnēji tai ir bijis kāds defekts?
- Vai pirms defekta rašanās ir novērots kaut kas neparasts (simptoms pirms defekta)?
- Kādā ziņā, pēc Jūsu domām, ierīce darbojas nepareizi (galvenais simptoms)?
Raksturojiet šo nepareizo darbību.

Turinys

1. Saugos nurodymai
2. Prietaiso aprašymas ir tiekimo apimtis
3. Naudojimas pagal paskirtį
4. Techniniai duomenys
5. Prieš naudojimą
6. Naudojimas
7. Valymas, techninė priežiūra ir atsarginių dalių užsakymas
8. Utilizavimas ir antrinis panaudojimas
9. Laikymas
10. Kroviklio indikatoriai

Pavojus!

Naudodami prietaisus, būtinai laikykitės kai kurių saugumo taisyklių – nesusižalosite ir nepatirsite nuostolių. Todėl atidžiai perskaitykite šią naudojimo ir saugos instrukciją. Kruopščiai ją saugokite, kad visada galėtumėte pasinaudoti informacija. Jei prietaisą perduodate kitiems asmenims, kartu perduokite ir šią naudojimo ir saugos instrukciją. Neatsakome už nelaimingus atsitikimus ar žalą, patirtą nesilaikant instrukcijos ir saugos nurodymų.

Naudojamų simbolių paaiškinimas (žr. 14 pav.)

1. **Pavojus!** - Norėdami sumažinti susižeidimo riziką, perskaitykite naudojimo instrukciją.
2. **Atsargiai! Naudokite apsaugos nuo triukšmo priemones.** Dėl triukšmo poveikio kyla pavojus prarasti klausą.
3. **Atsargiai! Dėvėkite apsaugos nuo dulkių priemones.** Apdorojant medį ar kitas medžiagas paprastai susidaro sveikatai pavojingų dulkių. Negalima apdoroti medžiagų, kuriose yra asbesto!
4. **Atsargiai! Užsidėkite apsauginius akinius.** Darbo metu atsiradusios žiežirbos, iš prietaiso skriejančios skeveldros, smulkios drožlės ir dulkės kartais pažeidžia akis.

1. Saugos nurodymai

Atitinkamus saugos nurodymus rasite pridedomoje knygelėje.

Įspėjimas!

Perskaitykite visus šiam elektriniam įrankiui skirtus saugos nurodymus, instrukcijas, aprašymus ir technines specifikacijas. Nesilaikant tolimesnių instrukcijų, kyla pavojus patirti elektros smūgį, sukelti gaisrą ir (arba) sunkiai susižaloti.

Visus saugos nurodymus ir instrukcijas išsaugokite ateičiai.

2. Prietaiso aprašymas ir tiekimo apimtis**2.1 Prietaiso aprašymas (1+2 pav.)**

1. Įjungimo / išjungimo jungiklis
2. Ekranas
3. Šviesos diodų indikatorius
4. Lituoklis
5. Litavimo antgalis

6. Litavimo stotis
7. Temperatūros skalė
8. Lituoklio laikiklis
9. Lydmetalo laikiklis
10. Litavimo antgalių laikiklis
11. Valymo kempinė laikiklis
12. Plokščias litavimo antgalis
13. Valymo kempinė
14. Lydmetalis
15. Kontaktų apsauga

2.2 Tiekimo apimtis

Pagal pristatomos prekės aprašymą patikrinkite, ar gavote visą komplektą. Jeigu trūksta detalių, prašome kreiptis į mūsų aptarnavimo centrą arba pardavimo vietą, kurioje įsigijote prietaisą, ne vėliau nei per 5 darbo dienas po prekės įsigijimo ir pateikti galiojantį pirkimo čekį. Kartu prašome atsižvelgti į instrukcijos pabaigoje prie aptarnavimo informacijos pateiktą garantinių paslaugų lentelę.

- Atidarykite pakuotę ir atsargiai išimkite iš jos prietaisą.
- Nuimkite pakavimo medžiagą ir pakuotės bei transportavimo apsaugą (jei yra).
- Patikrinkite, ar viskas pristatyta.
- Patikrinkite, ar prietaisas ir priedai nepažeisti transportuojant.
- Jei įmanoma, saugokite pakuotę iki garantinio laikotarpio pabaigos.

Pavojus!

Prietaisas ir pakavimo medžiaga – ne vaiku žaislai! Vaikams draudžiama žaisti su plastikiniais maišeliais, folijomis ir smulkiomis dalimis! Kyla prarajimo ir uždusimo pavojus!

- Akumulatorinė litavimo stotis
- 2x litavimo antgalis
- 1x plokščias litavimo antgalis
- 1x lydmetalis
- Originali naudojimo instrukcija
- Saugos nurodymai

3. Naudojimas pagal paskirtį

Akumulatorinis lituoklis skirtas elektros jungtims, tokioms kaip spausdintinės plokštės, rezistoriai, kondensatoriai ir t. t., lituoti, juvelyriniams dirbiniams, stiklo dirbiniams ir kitiems rankdarbiams gaminti ir taisyti.

Įrenginį naudoti tik pagal paskirtį. Bet koks kitas naudojimas yra naudojimas ne pagal paskirtį.

Už bet kokį pažeidimą, atsiradusi dėl netinkamo naudojimo, atsako vartotojas arba operatorius, o ne gamintojas.

Atkreipkite dėmesį į tai, kad mūsų prietaisai savo konstrukcija nėra pritaikyti gamybiniam, amatininkiškam ar pramoniniam naudojimui. Mes neprisiimame atsakomybės, jeigu prietaisas naudojamas gamybos, amatų ar pramonės įmonėse bei pagal panašią paskirtį.

4. Techniniai duomenys

Maitinimo šaltinis 18 V nuolatinė srovė
 Energijos suvartojimas 60 W
 Įkaitimo trukmė 60 s
 Min. / maks. temperatūra 205 °C / 480 °C
 Svoris 0,37 kg

Visiškai sumažinkite triukšmo susidarymą ir vibraciją!

- Naudokite tik nepriekaištingos būklės prietaisus.
- Reguliariai techniškai prižiūrėkite ir valykite prietaisą.
- Savo darbo pobūdį pritaikykite prie prietaiso.
- Neperkraukite prietaiso.
- Jei reikia, leiskite prietaisui atvėsti.
- Išjunkite prietaisą, kai jis nebenaudojamas.

Atsargiai!

Kiti pavojai

Net naudojant šį elektros įrankį pagal visus reikalavimus, gali kilti kitų pavojų. Galimi pavojai, susiję su elektros įrankio konstrukcija ir specifikacija, yra šie:

1. kvėpavimo takų dirginimas, jei naudojamas tinkamas respiratorius nuo dulkių;
2. klausos pakitimai, jei nenešiojamos tinkamos ausinės;
3. sveikatos sutrikimai dėl plaštakos ir rankos vibravimo, jei prietaisas naudojamas ilgą laiką arba netinkamai laikomas ir prižiūrimas.

5. Prieš naudojimą

5.1 Ličio jonų akumulatoriaus paketo įkrovimas (3–4 pav.)

1. Ištraukite akumulatoriaus paketą (a) už rankenos nuspausdami fiksavimo klavišą (b).
2. Patikrinkite, kad ant modelio lentelės nurodyta elektros srovės įtampa sutaptų su elektros tinklo įtampa. Kroviklio (c) tinklo kištuką įkiškite į kištukinį lizdą. Žalias šviesos diodas pradeda mirksėti.
3. Prijunkite akumuliatorių prie kroviklio.

10 punkte (kroviklio parodymai) rasite lentelę su šviesos diodų indikatorių reikšmėmis.

Jei akumulatoriaus įkrauti nepavyksta, patikrinkite:

- ar elektros lizde yra įtampa;
- ar įkroviklio įkrovimo jungtys yra techniškai tvarkingos.

Jei akumulatoriaus įkrauti vis tiek nepavyksta, prašome

- įkroviklį, krovimo adapterį
- ir akumuliatorių

išsiųsti mūsų klientų aptarnavimo tarnybai.

Jei norite tinkamai išsiųsti prietaisą, kreipkitės į mūsų klientų aptarnavimo skyrių arba prekybos vietą, kurioje įsigijote prietaisą.

Atkreipkite dėmesį, kad siunčiami arba utilizuojami akumulatoriai arba akumulatorinis prietaisas turi būti supakuoti atskirai į plastikinį maišelį, kad nekiltų trumpasis jungimas ir gaisras!

Jei norite, kad akumuliatorių būtų galima eksploatuoti ilgai, turite pasirūpinti, kad jis būtų laiku įkraunamas. Tai bet kuriuo atveju būtina, jei pastebite, kad prietaiso galia silpnėja. Niekada visiškai neiškraukite akumulatoriaus. Dėl to akumuliatorius gali sugesti!

5.2 Akumulatoriaus įkrovos indikatorius (5 pav. / e pad.)

Norėdami įjungti akumulatoriaus įkrovos indikatorius (d), spustelėkite jungiklį. Akumulatoriaus įkrovos indikatorius (e) 3-iais LED indikatoriais rodo akumulatoriaus įkrovos būklę.

Šviečia visi 3 šviesos diodai:
 akumuliatorius visiškai įkrautas.

Šviečia 2 arba 1 šviesos diodas (-ai):

akumulatorius įkrautas pakankamai.

Mirksi 1 šviesos diodas:

akumulatorius išsikrovęs, įkraukite.

Mirksi visi šviesos diodai:

Akumulatoriaus temperatūra nukritusi. Iš prietaiso išimkite akumuliatorių ir vieną dieną palikite jį kambario temperatūroje. Jei klaida kartojasi, akumulatorius yra visiškai išsikrovęs ir sugedęs. Iš prietaiso išimkite akumuliatorių. Sugedusio akumulatoriaus daugiau nebegalima naudoti arba krauti.

5.3 Ekranu rodomuo (6 pav. / 2 pad.)

Lituoklio temperatūrą galima matyti ekrane. Naudojimo metu visada rodoma esama temperatūra, todėl temperatūros reikšmė visada šiek tiek svyruoja. Tačiau tai visiškai normalu.

5.4 Šviesos diodų indikatorius (6 pav. / 3 pad.)

Šviesos diodų indikatorius rodo akumulatorinio lituoklio veikimo būseną.

Išjungta:

akumulatorinis lituoklis yra išjungtas.

Mirksi raudonai:

akumulatorinis lituoklis išjungtas ir vėsta. Šviesos diodų indikatorius (3) mirksi raudonai, kol akumulatorinis lituoklis visiškai atvėsta, todėl jį galima saugiai laikyti arba liesti.

Šviečia raudonai:

akumulatorinis lituoklis įjungtas ir įkaista iki nustatytos temperatūros.

Šviečia žaliai:

akumulatorinis lituoklis pasiekė nustatytą temperatūrą ir yra paruoštas naudoti.

5.5 Litavimo antgalio keitimas (7–9 pav. / 5 pad.)

Norėdami pakeisti litavimo antgalį, nuimkite jungiamąją veržlę (f) ir antgalio laikiklį (g). Dabar litavimo antgalį (5) galima patraukti į priekį ir naują litavimo antgalį (5) vėl uždėti ant kaitinimo elemento.

Tada vėl uždėkite antgalio laikiklį su jungiamąja veržle ir priveržkite jį rankomis.

5.6 Lituoklio laikiklis (10 pav. / 8 pad.)

Jei lituoklio (4) nereikia, jį galima saugiai laikyti lituoklio laikiklyje (8).

Tiesiog įkiškite lituoklį į lituoklio laikiklį (8), kaip parodyta 10 pav. Kontaktų apsauga (15) apsaugo nuo atsitiktinio įkaitusio litavimo antgalio (5) sąlyčio su pirštais ar kitais daiktais.

5.7 Lydmetaliu laikiklis (11–13 pav. / 9 pad.)

Lydmetaliu laikiklyje (9) galite laikyti iki 30 mm pločio lydmetaliu rites.

Norėdami tai padaryti, nuimkite lydmetaliu laikiklį (9) rodyklės kryptimi, kaip parodyta 11 paveiksle.

Neraukite už viršutinės lydmetaliu laikiklio dalies, nes ji gali sulinkti. Vietoj to patraukite apatinę dalį, ant kurios atspausdinta krypties rodyklė.

Tada įdėkite lydmetaliu ritę ir vėl uždėkite lydmetaliu laikiklį (9) atvirkštine tvarka.

5.8 Litavimo antgalių laikiklis (3 pav. / 10 pad.)

Šiuo metu nenaudojamus litavimo antgalius galite laikyti litavimo antgalių laikiklyje.

Tiesiog įstatykite juos į numatytas angas.

Per daug nespauskite, kitaip litavimo antgaliai labai tvirtai įstrigs litavimo antgalių laikiklyje ir jų gali nepavykti išimti nesugadinus! Taip pat negalima įkišti karštų litavimo antgalių!

5.9 Valymo kempinės laikiklis (3 pav. / 11 pad.)

Valymo kempinės laikiklyje (11) galite laikyti valymo kempinę (13) arba valymo vielą.

Prieš naudodami valymo kempinę (13) sudrėkinkite pakankamu kiekiu vandens.

Jei valymo kempinė (13) nesudrėkinta, ji naudojimo metu sudegs ir turi būti pakeista!

6. Naudojimas

6.1 Įjungimo / išjungimo jungiklis (6 pav. / 1 pad.)

Norėdami įjungti akumuliatorinį lituoklį, pasukite įjungimo / išjungimo jungiklį (1) pagal laikrodžio rodyklę. Galite vadovautis pridėdama temperatūros skale (7).

Akumuliatorinis lituoklis įkaista iškart po įjungimo. Šviesos diodų indikatorius (3) nuolat šviečia raudonai.

Pasiekus nustatytą temperatūrą, šviesos diodų indikatorius (3) nuolat šviečia žaliai, o temperatūra rodoma ekrane (2). Dabar akumuliatorinis lituoklis paruoštas naudoti.

Norėdami išjungti akumuliatorinį lituoklį, pasukite įjungimo / išjungimo jungiklį (1) į padėtį „OFF“ (išjungta). Atvėsimo metu šviesos diodų indikatorius (3) mirksi raudonai.

Jei ilgiau nei 30 minučių akumuliatorinio lituoklio temperatūra nenustatoma, jis automatiškai išsijungia. Tai galima atpažinti iš to, kad šviesos diodų indikatorius (3) mirksi raudonai, o ekranas (2) yra išjungtas.

Norint vėl įjungti veikimą, įjungimo/išjungimo jungiklį (1) reikia nustatyti į padėtį „OFF“, o tada vėl į norimą temperatūrą.

7. Valymas, techninė priežiūra ir atsarginių dalių užsakymas

Pavojus!

Prieš pradėdami valyti, išimkite akumuliatorių.

7.1 Valymas

- Pasirūpinkite, kad ant apsauginių įtaisų, ventiliacinėse angose ir variklio korpusuose nebūtų dulkių bei nešvarumų. Prietaisą nuvalykite švaria šluoste arba išpūskite suspausto oro srove, esant žemam slėgiui.
- Rekomenduojame prietaisą iš karto išvalyti po kiekvieno panaudojimo.
- Prietaisą valykite reguliariai drėgna šluoste su trupučiu skysto muilo. Nenaudokite jokių valiklių ar tirpiklių; jie gali pažeisti prietaiso plastikines dalis. Būkite atidūs, kad į prietaiso vidų nepatektų vandens. Vandeniui patekus į elektros prietaisą padidėja elektros smūgio rizika.

7.2 Techninė priežiūra

Prietaiso viduje nėra jokių dalių, kurioms būtina techninė priežiūra.

7.3 Atsarginių dalių užsakymas:

Užsakant atsargines dalis, būtina nurodyti tokius duomenis;

- Prietaiso tipą
- Prietaiso artikulo numerį
- Prietaiso tapatybės numerį
- Reikiamos dalies atsarginės dalies numerį.

Dabartines kainas ir naujausių informaciją rasite tinklalapyje www.Einhell-Service.com

8. Utilizavimas ir antrinis panaudojimas

Prietaisas yra įpakuoatas, kad gabenamas nebūtų sugadintas. Ši pakuotė yra žaliavinė medžiaga, tinkama panaudoti dar kartą arba perdirbti. Prietaisas ir jo priedai yra iš įvairių medžiagų, tokių kaip metalas ir plastikas. Sugedusių prietaisų negalima išmesti kartu su buitinėmis atliekomis. Siekiant prietaisą tinkamai utilizuoti, jį reikia atiduoti atitinkamam surinkimo punktui. Jeigu nežinote kur toks surinkimo punktas yra, pasiteiraukite komunaliniame ūkyje.

9. Laikymas

Prietaisą ir jo priedus laikykite tamsioje, sausoje, nešaltoje ir vaikams neprieinamoje vietoje. Geriausia laikyti 5–30 °C temperatūroje. Elektros prietaisą laikykite originalioje pakuotėje.

10. Kroviklio indikatoriai

| Indikatoriaus būseną | | Reikšmė ir priemonės |
|-------------------------|-----------------------|--|
| Raudonas šviesos diodas | Žalias šviesos diodas | |
| Išjungtas | Mirksi | Pasiruošimas darbui Kroviklis įjungtas į elektros tinklą ir paruoštas darbui, akumuliatorius nėra įdėtas į kroviklį. |
| Ijungtas | Išjungtas | Įkrovimas Įkroviklis akumuliatorių įkrauna greituoju įkrovimo režimu. Atitinkamus krovimo laikus rasite tiesiai prie kroviklio. Nuoroda! Priklausomai nuo esamo akumuliatoriaus įkrovimo, faktiniai įkrovimo laikai gali skirtis nuo nurodytų įkrovimo laikų. |
| Išjungtas | Ijungtas | Akumuliatorius įkrautas ir tinkamas naudoti. (READY TO GO) Paskui perjungiami į energiją tausojantį krovimo režimą ir kraunama, kol visiškai įkraunama. Akumuliatorių palikite krauti maždaug 15 min. ilgiau. Priemonės. Išimkite akumuliatorių iš kroviklio. Išjunkite kroviklį iš elektros tinklo. |
| Mirksi | Išjungtas | Adaptuotas krovimas Kroviklis įjungtas į energiją tausojantį krovimo režimą. Saugumo sumetimais akumuliatorius kraunamas lėčiau ir užtruks ilgiau. Toku būdu galima krauti šiais atvejais: - Akumuliatorius buvo ilgą laiką nekraunamas. - Akumuliatoriaus temperatūra nėra idealaus diapazono. Priemonės. Palaukite, kol krovimo procesas pasibaigs, nepaisant to akumuliatorius gali būti kraunamas toliau. |
| Mirksi | Mirksi | Gedimas Toliau krauti nebegalima. Akumuliatorius yra sugedęs. Priemonės. Sugedusio akumuliatoriaus krauti negalima. Išimkite akumuliatorių iš kroviklio. |
| Ijungtas | Ijungtas | Temperatūros sutrikimas Akumuliatorius yra per daug įkaitęs (pvz., tiesioginiai saulės spinduliai) arba per daug atvėsęs (žemiau 0 °C). Priemonės. Akumuliatorių išimkite ir 1 dieną laikykite patalpos temperatūroje (apie 20 °C). |

Šalinimas

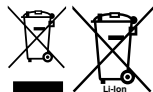

Elektriniai įrankiai, akumulatoriai, papildoma įranga ir pakuotės turi būti ekologiškai utilizuojami. Elektrinių įrankių, akumuliatorių bei baterijų nemeskite į buitinių atliekų konteinerius!

Tik ES šalims:

Pagal Europos direktyvą 2012/19/ES dėl elektros ir elektroninės įrangos atliekų ir šios direktyvos perkėlimo į nacionalinę teisę aktus nebetinkami naudoti elektriniai įrankiai ir pagal 2006/66/EB pažeisti ir susidėvėję akumulatoriai/baterijos turi būti surenkami atskirai ir perdirbami aplinkai nekenksmingu būdu. Netinkamai pašalintos elektros ir elektroninės įrangos atliekos dėl galimų pavojingų medžiagų gali turėti žalingą poveikį aplinkai ir žmonių sveikatai.

Perspausdinimas ar bet koks visų gaminio dokumentų visas ar dalinis dauginimas leidžiamas tik gavus aiškų Einhell Germany AG leidimą.

Teisę atlikti techninius pakeitimus pasilikame sau

Aptarnavimo informacija

Mes palaikome santykius visose šalyse, kurios nurodytos garantiniame dokumente. Kompetentingi aptarnavimo partnerių kontaktai yra pateikti garantinio dokumento kontaktuose. Jie yra Jūsų paslaugoms atliekant remontą, keičiant atsargines ir nusidėvėjusias dalis arba prireikus darbinių medžiagų.

Reikia atsižvelgti į tai, kad atitinkamos šio produkto detalės priklausomai nuo naudojimo arba natūraliai nusidėvi, arba yra reikalingos kaip darbinė medžiaga.

| Kategorija | Pavyzdys |
|-------------------------------|---|
| Besidėvinčios detalės* | Akumulatorius, litavimo antgaliai, valymo kempinė |
| Naudojamos medžiagos / dalys* | Lydmetalis |
| Detalių trūkumas | |

* netiekiamos kartu su prietaisu!

Esant defektui arba trūkumui, prašome gedimo atvejį registruoti internetu www.Einhell-Service.com. Prašome gedimą aprašyti tiksliai ir atsakyti į bet kokių atveju pateikiamus klausimus:

- Ar prietaisas veikė, ar jau iš pradžių buvo sugedęs?
- Ar prieš sugendant ką nors pastebėjote (gedimo simptomai)?
- Kokia, jūsų nuomone, prietaiso funkcija veikia netinkamai (pagrindinis simptomas)? Aprašykite netinkamai veikiančią funkciją.

Зміст

1. Вказівки по техніці безпеки
2. Опис приладу та об'єм поставки
3. Використання за призначенням
4. Технічні параметри
5. Перед запуском в експлуатацію
6. Введення в експлуатацію
7. Чистка, технічне обслуговування і замовлення запасних частин
8. Утилізація та вторинне використання
9. Зберігання
10. Індикація зарядного пристрою

Небезпека!

При користуванні приладами слід дотримуватися певних заходів безпеки, щоб запобігти травмуванню і пошкодженням. Тому уважно прочитайте цю інструкцію з експлуатації / вказівки з техніки безпеки. Надійно зберігайте її, щоб викладена в ній інформація була у вас постійно під руками. У випадку, якщо ви повинні передати прилад іншим особам, передайте їм, будь ласка, також і цю інструкцію з експлуатації / ці вказівки з техніки безпеки. Ми не несемо відповідальності за нещасні випадки або пошкодження, які виникли внаслідок недотримання цієї інструкції і вказівок з техніки безпеки.

Пояснення використовуваних символів (див. зображення 14)

- Небезпека!** - З метою зменшення ризику отримання травми слід читати інструкцію з експлуатації.
- Обережно! Захищайте органи слуху.** Шум може спричинити втрату слуху.
- Обережно! Використовуйте маску, яка захищає від вдихання пилу.** Під час обробки деревини або інших матеріалів може утворюватись небезпечний для здоров'я пил. Матеріали, що містять азбест, обробляти заборонено!
- Обережно! Використовуйте захисні окуляри.** Іскри, що утворюються під час роботи, а також і частинки абразиву, стружка та пил можуть спричинити втрату видимості.

1. Вказівки по техніці безпеки

З відповідними вказівками по техніці безпеки ознайомтеся, будь-ласка, в брошурі, що додається.

Попередження!

Прочитайте всі вказівки стосовно техніки безпеки, інструкції, таблички та технічні дані, з якими постачається електроінструмент. Недотримання наведених нижче інструкцій може призвести до ураження електричним струмом, пожежі та/або важких травм.

Зберігайте всі правила та вказівки з техніки безпеки для використання у майбутньому.

2. Опис приладу та об'єм поставки

2.1 Опис приладу (рисунок 1+2)

1. Вмикач/вимикач
2. Індикаційний дисплей
3. Світлодіодний індикатор
4. Паяльник
5. Паяльне жало
6. Паяльна станція
7. Температурна шкала
8. Тримач для паяльника
9. Тримач для припою
10. Тримач для паяльних жал
11. Тримач для очищувальної губки
12. Плоске паяльне жало
13. Очищувальна губка
14. Припій
15. Захист від дотику

2.2 Об'єм поставки

Будь ласка, перевірте комплектність виробу відповідно до описаного об'єму поставки. Якщо якісь деталі відсутні, зверніться - не пізніше ніж через 5 робочих днів після купівлі товару - до нашого сервісного центру чи в торговельну точку, де ви придбали цей прилад, та пред'явіть там відповідний чек або квитанцію. Будь ласка, зауважте інформацію, яка міститься наприкінці інструкції з експлуатації в таблиці з даними щодо гарантії.

- Відкрийте опакунання та обережно дістаньте прилад.
- Зніміть пакувальний матеріал, а також запобіжні та захисні пристрої, використувані під час транспортування (якщо такі є).
- Перевірте комплектність поставки.
- Перевірте, чи немає пошкоджень на приладі та комплектуючих.
- Якщо можливо, зберігайте опакунання протягом всього гарантійного строку.

Небезпека!

Прилад та опакунання не є іграшками для дітей! Дітям заборонено гратись пластиковими торбинками, плівкою та дрібними деталями! Існує небезпека їх проковтування та небезпека задусення!

- Акумуляторна паяльна станція
- 2x паяльних жала
- 1x плоске паяльне жало
- 1x припій

- Оригінальна інструкція з експлуатації
- Вказівки з техніки безпеки

3. Використання за призначенням

Акумуляторний паяльник призначений для пайки електричних з'єднань, таких як друковані плати, резистори, конденсатори тощо, виготовлення та ремонту ювелірних виробів, виробів зі скла та інших виробів ручної роботи.

Машину слід використовувати тільки згідно з її призначенням. Жодне інше використання машини, що виходить за вказані межі, не відповідає її призначенню. За несправності або травми будь-якого виду, які виникли внаслідок використання машини не за призначенням, відповідальність несе не виробник, а користувач/оператор.

Враховуйте, будь ласка, те, що за призначенням наші прилади не сконструйовані для виробничого, ремісничого чи промислового застосування. Ми не беремо на себе жодних гарантій, якщо прилад застосовується на виробничих, ремісничих чи промислових підприємствах, а також при виконанні інших прирівняних до цього робіт.

4. Технічні параметри

Електроживлення 18 В пост. струму
 Споживана потужність 60 Вт
 Час нагрівання 60 сек
 Мін./макс. температура 205 °C/480 °C
 Вага 0,37 кг

Зменшуйте вібрацію та утворення шуму до мінімального рівня!

- Застосовуйте тільки бездоганно функціонуючі прилади.
- Регулярно проводіть технічний догляд приладу та чистіть його.
- Узгодьте свій стиль праці з роботою приладу.
- Не перевантажуйте прилад.
- При необхідності віддавайте прилад на перевірку.
- Вимикайте прилад, якщо ви ним не користуєтеся.

Обережно!

Залишнові ризики

Навіть при належному використанні даного електроінструмента існують залишнові ризики. Слід рахуватись з наступними ризиками, обумовленими конструкцією та виконанням даного електроінструмента:

1. Ураження легень, якщо нехтувати належними масками-респіраторами, захищаючими від пилу.
2. Ураження органів слуху, якщо нехтувати належними засобами захисту органів слуху.
3. Шкода здоров'ю, обумовлена вібрацією кисті та руки за умови довготривалого використання інструмента або за умови неналежного використання та неналежного техобслуговування.

5. Перед запуском в експлуатацію

5.1 Зарядна літійового акумуляторного блоку (мал. 3-4)

1. Вийміть акумуляторний блок (а) з ручки, натиснувши при цьому кнопку фіксації (b) вниз.
2. Перевірте, чи відповідає мережева напруга, зазначена на паспортній табличці, наявній мережевій напрузі. Вставте штепсельну вилку зарядного пристрою (c) в електричну розетку. Зелений світлодіод почне блимати.
3. Вставте акумулятор у зарядний пристрій.

У пункті 10 (Індикатор зарядного пристрою) наведена таблиця значень світлодіодного індикатора на зарядному пристрої.

Якщо зарядка акумуляторної батареї неможлива, перевірте

- чи є в розетці мережева напруга.
- чи є належний контакт на зарядних контактах зарядного пристрою.

Якщо зарядка акумулятора все ще неможлива, ми просимо вас,

- надіслати зарядний пристрій та адаптер
 - та акумуляторний блок
- в нашу службу технічної підтримки.

Talimatlara uygun şekilde yapılacak bir teslimat için müşteri hizmetleri departmanımıza veya aletini aldığınız satış noktasına başvurun.

Akülerin veya akülü aletlerin teslimatı veya bertaraf edilmesinde, kısa devre yaparak yangına yol açmaması için bu ürünlerin plastik poşet içinde tek tek ambalajlanması gerektiğini dikkate alın!

З метою продовження терміну служби блока акумулятора потрібно потурбуватися про своєчасну повторну зарядку блока акумулятора. Це необхідно робити у будь-якому випадку, якщо помітно, що потужність пристрою зменшується. Ніколи не розряджайте блок акумулятора повністю. Це призводить до несправності блока акумулятора!

5.2 Індикатор заряду акумулятора (малюнок 5 / поз. е)

При натисканні вимикача (d) індикатор заряду акумулятора (е) сигналізує про стан заряду акумулятора, для чого використовуються 3 світлодіоди.

Світаються всі 3 світлодіоди:
Акумулятор повністю заряджений.

Світаються 2 чи 1 світлодіоди:
Акумулятор має достатній заряд.

Блимає 1 світлодіод:
Акумулятор розряджений, зарядіть акумулятор.

Всі світлодіоди блимають:
Занадто низька температура акумулятора. Зніміть акумулятор з пристрою і залиште акумулятор на добу при кімнатній температурі. Якщо несправність знову з'явиться, акумулятор занадто розряджився і пошкоджений. Зніміть акумулятор з пристрою. Пошкоджений акумулятор більше не можна використовувати та заряджати.

5.3 Індикаційний дисплей (малюнок 6 / поз. 2)

На індикаційному дисплеї відображається значення температури паяльника. Під час використання завжди відображається поточна температура, тому значення температури завжди трохи коливається. Втім, це абсолютно нормально.

5.4 Світлодіодний індикатор (малюнок 6 / поз. 3)

Світлодіодний індикатор відображає робочий стан акумуляторного паяльника.

Вимкнений:
Акумуляторний паяльник вимкнений.

Блимає червоним кольором:
Акумуляторний паяльник вимкнений і охолоджується.
Світлодіодний індикатор (3) блимає червоним кольором, доки акумуляторний паяльник повністю не охолоне і його можна буде безпечно прибрати або торкатися до нього.

Світиться червоним кольором:
Акумуляторний паяльник увімкнений і нагрівається до заданої температури.

Світиться зеленим кольором:
Акумуляторний паяльник досяг заданої температури і готовий до роботи.

5.5 Заміна паяльного жала (малюнок 7-9 / поз. 5)

Щоб замінити паяльне жало, зніміть кріпильну гайку (f) разом з тримачем жала (g). Після цього паяльне жало (5) можна зняти, потягнувши його вперед, і встановити нове жало (5) на нагрівальний елемент.

Потім встановіть тримач паяльного жала з кріпильною гайкою і затягніть її вручну.

5.6 Тримач для паяльника (малюнок 10 / поз. 8)

Якщо паяльник (4) тимчасово не використовується, його можна безпечно зберігати в тримачі для паяльника (8).

Просто вставте паяльник у тримач для паяльника (8), як показано на мал. 10. Захист від дотику (15) запобігає випадковому контакту гарячого жала паяльника (5) з пальцями або іншими предметами.

5.7 Тримач для припою (малюнок 11-13 / поз. 9)

На тримачі для припою (9) можна зберігати котушки з припоєм шириною до 30 мм.

Для цього витягніть тримач для припою (9) у напрямку стрілки, як показано на малюнку 11.

Не тягніть за верхню частину тримача для припою, оскільки це може призвести до її згинання. Замість цього тягніть за нижню частину, на якій надрукована стрілка, що вказує напрямок.

Після цього встановіть котушку з припоєм і знову закріпіть тримач для припою (9), виконуючи дії у зворотному порядку.

5.8 Тримач для паяльних жал (малюнок 3 / поз. 10)

У тримачі для паяльних жал можна зберігати жала, які не використовуються в даний момент.

Просто вставте їх у передбачені для цього отвори.

Не прикладайте при цьому надмірного зусилля, інакше паяльні жала можуть застрягнути в тримачі настільки міцно, що їх буде неможливо витягти без їх пошкодження! У них також не можна вставляти гарячі паяльні жала!

5.9 Тримач для очищувальної губки (малюнок 3 / поз. 11)

У тримачі для очищувальної губки (11) можна зберігати очищувальну губку (13) або очищувальний дріт.

Перед використанням очищувальну губку (13) слід змочити достатньою кількістю води.

Якщо очищувальна губка (13) не зволожена, вона підгорить під час використання і підлягатиме заміні!

6. Введення в експлуатацію

6.1 Вмикач/вимикач (малюнок 6 / поз. 1)

Щоб увімкнути акумуляторний паяльник, поверніть вмикач/вимикач (1) за годинниковою стрілкою. При цьому можна використовувати нанесену температурну шкалу (7) як орієнтир. Після ввімкнення акумуляторний паяльник одразу починає нагріватися. Світлодіодний індикатор (3) постійно світиться червоним кольором.

Після досягнення заданої температури світлодіодний індикатор (3) безперервно світиться зеленим кольором, а на дисплеї (2) відобра-

жається значення температури. Тепер акумуляторний паяльник готовий до використання.

Щоб вимкнути акумуляторний паяльник, поверніть вмикач/вимикач (1) в положення OFF (Вимк.). Під час охолодження світлодіодний індикатор (3) блимає червоним кольором.

Якщо протягом 30 хвилин не встановлювати температуру на акумуляторному паяльнику, він автоматично вимикається. Це помітно по тому, що світлодіодний індикатор (3) блимає червоним кольором, а дисплей (2) вимикається.

Для відновлення роботи необхідно перевести вмикач/вимикач (1) в положення OFF (Вимк.), а потім знову встановити бажану температуру.

7. Чистка, технічне обслуговування і замовлення запасних частин

Небезпечно!

Перед початком будь-яких робіт з чищення виймайте акумулятор.

7.1 Чистка

- Захисні пристосування, шліци для доступу повітря і корпус двигуна мають бути максимально чистою. Прилад протирайте чистою ганчіркою чи продувайте стисненим повітрям з невеликим тиском.
- Рекомендуємо чистити прилад зразу ж після кожного використання.
- Регулярно протирайте прилад вологою ганчіркою з невеликою кількістю мила.
- Не використовуйте очищувачі засоби чи розчинники; вони можуть пошкодити пластикові частини приладу. Слідкуйте за тим, щоб в середину приладу не потрапила вода. Потрапляння води в електроінструменти підвищує вірогідність електричного удару.

7.2 Технічне обслуговування

В середині приладу частини, що потребують технічного обслуговування, відсутні.

7.3 Замовлення запасних деталей

При замовленні запасних деталей необхідно зазначити такі дані:

- Тип пристрою
- Номер артикулу пристрою
- Ідентифікаційний номер пристрою
- Номер необхідної запасної частини

Актуальні ціни та інформацію Ви можете знайти на веб-сторінці

www.Einhell-Service.com

8. Утилізація та вторинне використання

Прилад знаходиться в опакуванні, щоб запобігти пошкодженню при транспортуванні. Це опакування є сировиною, яка придатна для вторинного використання або для утилізації. Прилад та комплектуючі до нього виготовлено з різних матеріалів, наприклад, з металів та пластмаси. Прилади, які вийшли з ладу, не є побутовим сміттям. Прилад слід здати у відповідний пункт прийому, щоб його було утилізовано належним чином. Якщо місцезнаходження таких пунктів прийому невідомо, слід звернутись до місцевої адміністрації.

9. Зберігання

Зберігайте прилад та комплектуючі в недоступному для дітей темному та сухому приміщенні без мінусових температур. Оптимальна температура зберігання - від 5 до 30 °C. Зберігайте електроінструмент в оригінальному опакуванні.

10. Індикація зарядного пристрою

| Статус індикації | | Значення та захід |
|---------------------|--------------------|---|
| Червоний світлодіод | Зелений світлодіод | |
| Вимкн. | Блимає | Готовність до експлуатації Зарядний пристрій підключений до мережі і готовий до експлуатації, акумулятор у зарядному пристрої відсутній |
| Увімкн. | Вимкн. | Зарядка Зарядний пристрій заряджає акумулятор в нормальному режимі. Відповідна тривалість зарядки вказана на самому зарядному пристрої. Увага! Залежно від наявного заряду акумулятора дійсна тривалість зарядки може дещо відрізнятись від вказаної. |
| Вимкн. | Увімкн. | Акумулятор заряджений та готовий до експлуатації. (READY TO GO) Після цього до повного зарядження відбувається перемикання на щадну зарядку. Для цього акумулятор потрібно залишити ще приблизно на 15 хв на зарядному пристрої. Захід: Дістаньте акумулятор з зарядного пристрою. Від'єднайте зарядний пристрій від мережі живлення. |
| Блимає | Вимкн. | Адаптаційна зарядка Зарядний пристрій знаходиться в режимі щадного зарядження. В цьому режимі акумулятор з причин безпеки заряджається повільніше й це потребує більше часу. Це може мати наступні причини: - Акумулятор дуже довго не заряджався. - температура акумулятора не знаходиться в ідеальному діапазоні. Захід: Зачекайте закінчення процесу зарядки, акумулятор ще може заряджатися. |
| Блимає | Блимає | Несправність Процес зарядки більше не можливий. Акумулятор пошкоджений. Захід: Пошкоджений акумулятор більше не можна заряджати. Дістаньте акумулятор з зарядного пристрою. |
| Увімкн. | Увімкн. | Температурна несправність Акумулятор занадто гарячий (напр., прямі промені сонця) чи занадто холодний (нижче 0 °C) Захід: Дістаньте акумулятор і зберігайте його протягом одного дня при кімнатній температурі (близько 20 °C). |

Утилізація



Електроприлади, акумуляторні батареї, приладдя і упаковку треба здавати на екологічно чисту повторну переробку.

Не викидайте електроприлади та акумуляторні батареї/батарейки в побутове сміття!

Лише для країн ЄС:

Відповідно до Європейської Директиви 2012/19/EU щодо відходів електричного та електронного обладнання та її перетворення в національне законодавство електроінструменти, які більше не придатні до використання, а також відповідно до Європейської Директиви 2006/66/EC несправні або відпрацьовані акумуляторні батареї/батарейки повинні здаватися окремо і утилізуватися екологічно чистим способом.

При неправильній утилізації відпрацьовані електричні та електронні прилади можуть мати шкідливий вплив на навколишнє середовище та здоров'я людини через можливу наявність небезпечних речовин.

Передрук або інше розмноження документації та супроводжуючих документів до продукції, а також витягу із документів, допускаються лише після отримання однозначного дозволу від фірми «Einhell Germany AG»

Ми залишаємо за собою право на внесення технічних змін.

Інформація щодо сервісу

В усіх країнах, зазначених в гарантійному талоні, ми маємо компетентних партнерів по наданню сервісних послуг, їх контактні дані ви знайдете в гарантійному талоні. Ці партнери завжди до ваших послуг у всіх випадках, коли йдеться про ремонт, постачання запасних частин, частин, які спрацьовуються, та витратних матеріалів.

Слід зауважити, що перелічені нижче деталі даного виробу спрацьовуються при використанні або зношуються самі по собі, або ж є витратними матеріалами.

| Категорія | Приклад |
|-----------------------------------|---|
| Швидкозношувані деталі* | Акумулятор, паяльні жала, очищувальна губка |
| Витратні деталі/витратні частини* | Припій |
| Відсутні деталі | |

* Не обов'язково входять в комплект поставки!

За умови виникнення недоліків або хиб, просимо заявити про це через Інтернет за адресою www.Einhell-Service.com. Зверніть увагу на якомога детальніший опис хиб та обов'язково надайте для цього відповіді на наступні питання:

- Пристрій побував у роботі, а чи був відразу несправний?
- Чи помітили ви щось перед виникненням дефекту (симптом перед дефектом)?
- Які хиб, на вашу думку, має пристрій (головний симптом)?
Опишіть ці хиб.



- DE** Konformitätserklärung: Wir erklären Konformität gemäß EU-Richtlinie und Normen für Artikel
- EN** Declaration of conformity: We declare conformity in accordance with the EU directive and standards for article
- FR** Déclaration de conformité : Nous déclarons la conformité conformément aux directives et normes UE pour l'article
- IT** Dichiarazione di conformità: dichiariamo la conformità secondo la direttiva UE e le norme per l'articolo
- DA** Overensstemmelseserklæring: Vi attesterer overensstemmelse iht. EU-direktiv samt standarder for artikel
- SV** Försäkran om överensstämmelse: Vi förklarar följande överensstämmelse enl. EU-direktiv och standarder för artikeln
- CS** Prohlášení o shodě: Prohlašujeme shodu podle směrnice EU a norem pro výrobek
- SK** Vyhlásenie o zhode: Vyhlasujeme zhodu podľa smernice EÚ a noriem pre výrobok
- NL** Conformiteitsverklaring: wij verklaren conformiteit conform EU-richtlijn en normen voor artikel
- ES** Declaración de conformidad: declaramos la conformidad a tenor de la directiva y normas de la UE para el artículo
- FI** Standardinmukaisuus todistus: Me vakuutamme, että EU-direktiivin ja standardien vaatimukset täyttyvät tuotteelle
- SL** IZJAVA O SKLADNOSTI potrjuje sledečo skladnost s smernico EU in standardi za izdelek
- HU** Konformitási nyilatkozat: Az EU-irányvonal és normák szerinti konformitást jelentjük ki a cikkkezhöz
- RO** Declarație de conformitate: Declărăm conformitate conform directivei și normelor UE pentru articolul
- EL** Δήλωση συμμόρφωσης: Δηλώνουμε συμμόρφωση σύμφωνα με Οδηγία Εε και πρότυπα για τα προϊόντα
- PT** Declaração de conformidade: Declaramos a conformidade de acordo com a diretiva CE e normas para o artigo
- HR** IZJAVA O SUKLADNOSTI potvrđuje sljedeću uskladenost prema smjernicama EU i normama za artikl
- BS** IZJAVA O SUKLADNOSTI potvrđuje sljedeću uskladenost prema smjernicama EU i normama za artikl
- SR** DEKLARACIJA O USUGLAŠENOST potvrđuje sledeću uskladenost prema smernicama EZ i normama za artikal
- TR** Uygunluk Deklarasyonu: AB direktifi ve ürün standartları uyarınca uygunluğunu beyan ederiz
- RU** Заявление о соответствии товара: Настоящим удостоверяется, что следующие продукты соответствуют директивам и нормам ЕС
- ET** Vastavusdeklaratsioon: Tõendame toote vastavust EL direktiivile ja standarditele
- LV** Atbilstības deklarācija: Mēs apliecinām atbilstību ES direktīvai un standartiem tālāk minētajām precēm
- LT** Atitikties deklaracija: deklaruojame, kad gaminyas atitinka ES direktyvą ir standartus
- PL** Deklaracja Zgodności - deklarujemy zgodność wymienionego poniziej artykułu z następującymi normami na podstawie dyrektywy EU
- BG** Декларация за съответствие: Ние декларираме съответствие на Директивите и нормите (ЕС) за изделия
- UK** Декларация відповідності: ми заявляємо про відповідність згідно з Директивою ЄС та стандартами стосовно артикула
- MK** Izjava za soobraznost: Izjavujemo soobraznost so regulativata i so normite na EU za artikli
- NO** Samsvarserklæring: Vi erklærer samsvar i henhold til EU-direktiv og standarder for artikkel
- IS** Samræmisfyrirýsing: Við útskrúðum samræmi við EU-reglugerð og stöðlum fyrir vörutegund

Akku-LötKolben* TE-SI 18/480 Li E (Einhell)

- | | |
|---|--|
| <input type="checkbox"/> 2014/29/EU | <input type="checkbox"/> 2006/42/EC |
| <input type="checkbox"/> 2005/32/EC_2009/125/EC | <input type="checkbox"/> Annex IV Notified Body: Reg. No.: |
| <input type="checkbox"/> (EU)2015/1188 | |
| <input type="checkbox"/> 2014/35/EU | <input type="checkbox"/> 2000/14/EC_2005/88/EC |
| <input type="checkbox"/> 2006/28/EC | <input type="checkbox"/> Annex V |
| <input checked="" type="checkbox"/> 2014/30/EU | <input type="checkbox"/> Annex VI Noise: measured L_{WA} = dB (A); guaranteed L_{WA} = dB (A) P = kW; L/Q = cm |
| <input type="checkbox"/> 2014/32/EU | Notified Body: |
| <input type="checkbox"/> 2014/53/EU | |
| <input type="checkbox"/> 2014/68/EU | <input type="checkbox"/> 2012/46/EU_(EU)2016/1628 |
| <input type="checkbox"/> (EU)2016/426 | Emission No.: |
| Notified Body: | |
| <input type="checkbox"/> (EU)2016/425 | |
| <input checked="" type="checkbox"/> 2011/65/EU_(EU)2015/863 | |

Standard references: EN 60335-1; EN 60335-2-45; EN 55014-1; EN 55014-2

ISC GmbH · Eschenstraße 6 · D-94405 Landau/Isar

Landau/Isar, den 01.12.2025

Andreas Weichselgartner/General-Manager

Nigel Yang/Product-Management

First CE: 2025

Art.-No.: 45.204.00 I.-No.: 21014

Subject to change without notice

Archive-File/Record: NAPR030717
Documents registrar: Christoph Egginger
Wiesenweg 22, D-94405 Landau/Isar

* EN Cordless soldering iron - FR Fer à souder sans fil - IT Saldatore a batteria - DA/NO Akku-loddekolbe - SV Batteridriven lödkolv - CS Akumulátorová páječka - SK Akumulátorová pájkovačka - NL Accu-soldeerbout - ES Soldador inalámbrico - FI Akku-juottopuikko - SL Akumulatorski spajkalnik - HU Akkus-forrasztópáka - RO Ciocan de lipit cu acumulator - EL Σίδερο συγκόλλησης με μπαταρία - PT Ferro de solda sem fio - HR/BS Baterijska lemlica - SR Akumulatorska lemlica - PL Lutownica akumulatorowa - TR Akülü hava - RU Аккумуляторный паяльник - ET Akuga jootekolb - LV Akumulatora lodāms - LT Akumulatorinis lituoklis - BG Аккумуляторен паялник - UK Аккумуляторний паяльник - MK Akumulatorsko lemiolo

We, Einhell UK Ltd

Champions Business Park, First Floor Unit 10, Arrowe Brook Rd, Upton, Wirral CH49 0AB,
United Kingdom

declare the conformity to UK standards and legislation was assessed for:

Cordless Soldering Iron TE-SI 18/480 Li E (Einhell)

UK legislation

- | | |
|--|--|
| <input type="checkbox"/> Simple Pressure Vessels (Safety) Regulation | <input checked="" type="checkbox"/> Electromagnetic Compatibility Regulation |
| <input type="checkbox"/> Electrical Equipment (Safety) Regulation | <input type="checkbox"/> Measuring Instruments Regulation |
| <input type="checkbox"/> Radio Equipment Regulation | <input type="checkbox"/> Pressure Equipment (Safety) Regulation |
| <input type="checkbox"/> Personal Protective Equipment Regulation | |
| <input type="checkbox"/> The Ecodesign for Energy-Related Products and Energy Information Regulation | |
| <input checked="" type="checkbox"/> The Restriction of the Use of Certain Hazardous Substances in Electrical and Electronic Equipment Regulation | |
| <input type="checkbox"/> Noise Emission in the Environment by Equipment for use Outdoors Regulation | |
| <input type="checkbox"/> Annex V | |
| <input type="checkbox"/> Annex VI | |
| Noise: measured L_{WA} = dB (A); guaranteed L_{WA} = dB (A) | |
| P = kW; L/Ø = cm | |
| UK Approved Body: | |
| <input type="checkbox"/> Supply of Machinery (Safety) Regulation | |
| <input type="checkbox"/> Annex IV | |
| UK Approved Body: | |
| UKTE Certificate No.: | |

Standards: BS EN 60335-1; BS EN 60335-2-45; BS EN 55014-1; BS EN 55014-2

Wirral, 2025.12.01

Tom Chambers, Managing Director Einhell UK Ltd.

Article Number: 45.204.00 **I.-No.:** 21014
Subject to change without notice

Archive-File/Record: NAPR030717
Documents registrar: Christoph Egginger
Wiesenweg 22, 94405 Landau/Isar, Germany

