

- Ⓓ Bedienungsanleitung  
Bohrhammer
- ⒸⒺ Operating Instructions  
Hammer Drill
- Ⓕ Mode d'emploi  
Marteau perforateur
- Ⓔ Manual de instrucciones  
Martillo perforador
- Ⓘ Istruzioni per l'uso  
Trapano battente
- ⒹⓀ Brugsanvisning  
Borehammer
- Ⓔ Bruksanvisning  
Borrhammare
- ⒻⒾ Käyttöohje  
Iskuperakone
- ⒻⒻ Naputak za uporabu  
Bušilica s čekićem
- ⒸⒻ Navodila za uporabo  
Udarni vrtnik
- ⒸⒻⒻ Navodila za upora  
Udarni vrtnik
- ⒻⒻ Használati utasítás  
Fúrókalapács
- ⒻⒻⒾ Kullanma talimatı  
Elektro Çakma Matkabi
- ⒻⒺ Bruksanvisning  
borhammer
- ⒻⒻ Triecienurbja lietošanas  
instrukcija
- ⒻⒻ Notkunarleiðbeiningar  
fyrir höggborvél

7



Art.-Nr.: 42.584.08

I.-Nr.: 01026

**ALPHA-  
TOOLS®**



**BH 1600**



- Ⓔ Gehörschutz tragen!
- Ⓕ Wear ear muffs!
- Ⓖ Porter une protection de l'ouïe !
- Ⓘ Portare cuffie antirumore!
- Ⓝ Bær høreværn
- Ⓜ Nosite zaštitnik za uši.
- Ⓔ ¡Ponerse protectores para los oídos!
- Ⓕ Använd hörselskydd!
- Ⓜ Käytä kuulosuojuksia!
- Ⓕ Nosit ochranu sluchu!
- Ⓜ Nosite zaščitno za ušesa!
- Ⓖ Hordjon zajcsökkentő hangvédőt!
- Ⓖ İş gözlüğü takınız!
- Ⓕ Bruk hørselsvern!
- Ⓕ Lietojiet trokšņu slāpēšanas austiņas
- Ⓕ Notið heymarhlífar!



- Ⓔ Schutzbrille tragen!
- Ⓕ Wear safety goggles!
- Ⓖ Portez des lunettes de protection!
- Ⓘ Portare occhiali protettivi!
- Ⓝ Bær sikkerhedsbriller!
- Ⓜ Nosite zaštitne naočale!
- Ⓔ ¡Ponerse gafas de protección!
- Ⓕ Använd skyddsglasögon!
- Ⓜ Käytä suojalaseja!
- Ⓕ Nosit ochranné brýle!
- Ⓜ Nosite zaščitna očala!
- Ⓖ Védőszemüveget hordani!
- Ⓖ İş gözlüğü takınız!
- Ⓕ Bruk vernebriller!
- Ⓕ Lietojiet aizsargbrilles
- Ⓕ Notið hlífðargleraugu!



- Ⓔ Bei Staubentwicklung Atemschutz tragen!
- Ⓕ Wear a breathing mask!
- Ⓖ En cas de dégagement de poussière
- Ⓘ In caso di sviluppo di polvere
- Ⓝ Bær ándedrætsværn ved støvdannelse
- Ⓜ U slučaju stvaranja prašine nosite masku za disanje!
- Ⓔ ¡Ponerse protección respiratoria si se genera polvo!
- Ⓕ Använd andningskydd vid dammbildning!
- Ⓜ Käytä pölyävissä töissä hengityssuojanaamaria!
- Ⓕ Při tvorbě prachu nosit ochranu dýchacích cest!
- Ⓜ Pri prašenju nosite zaščitno za dihalo!
- Ⓖ Porképzésnél hordjon egy porvédőálarcot
- Ⓖ Toz oluşan çalışmalarda toz maskesi kullanın!
- Ⓕ Bruk pustevern ved støvutvikling!
- Ⓕ Lietojiet aizsargbrilles
- Ⓕ Notið rykgrímu ef unnið er í miklu ryki!

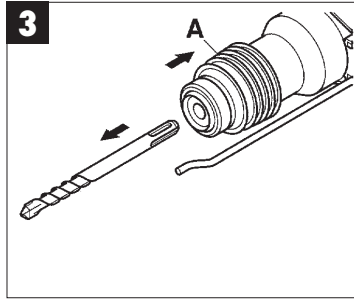
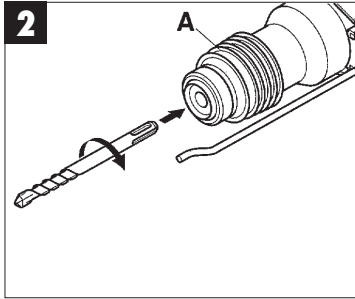
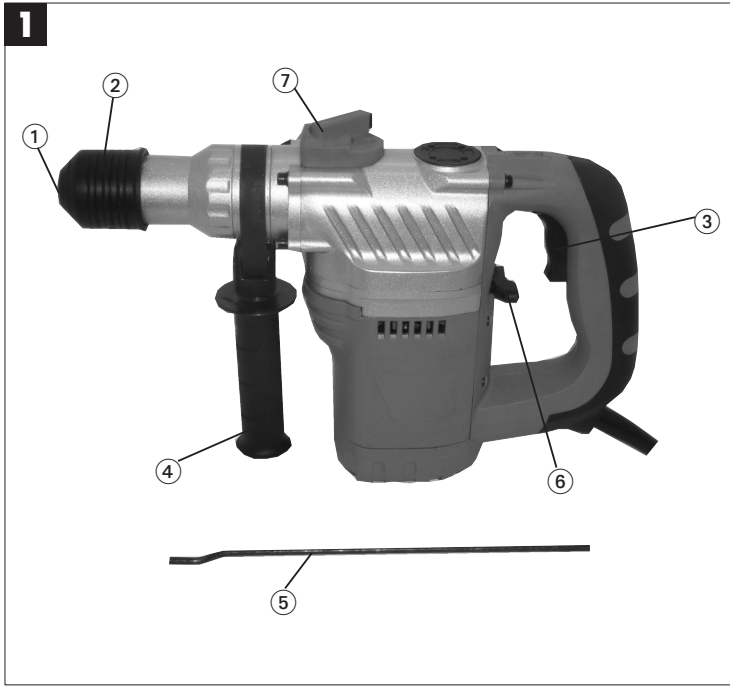

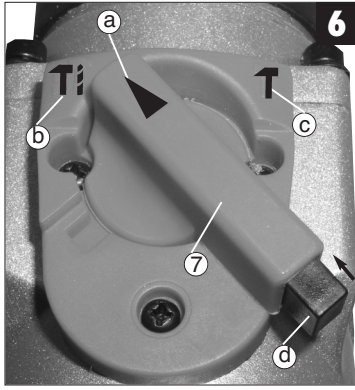
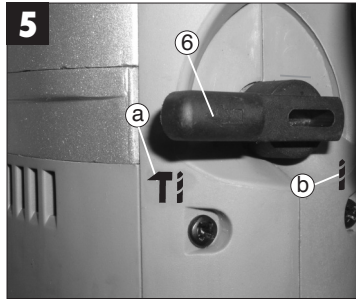
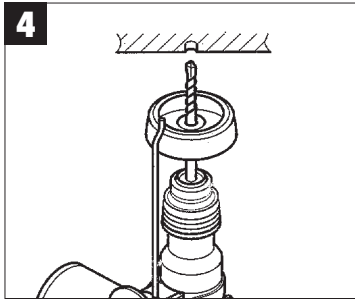

## 1. Gerätebeschreibung (Abb.1)

- 1 Staubschutz
- 2 Verriegelungshülse
- 3 Ein-Aus-Schalter
- 4 Zusatzgriff
- 5 Tiefenanschlag
- 6 Schlagstop
- 7 Drehstopp

## 2. Technische Daten

|                      |                        |
|----------------------|------------------------|
| Spannung:            | 230 V ~ 50 Hz          |
| Leistungsaufnahme:   | 1400 Watt              |
| Leerlaufdrehzahl:    | 800 min <sup>-1</sup>  |
| Schlagzahl:          | 4100 min <sup>-1</sup> |
| Bohrleistung (max.): | Beton/Stein 32 mm      |
| Gewicht:             | 5,4 kg                 |
| Vibrationspegel:     | 4,2 m/s <sup>2</sup>   |
| Schalldruckpegel:    | 94 dB(A)               |
| Schalleistungspegel: | 105 dB(A)              |
| Schutzklasse:        | □ / II                 |

Geräusch- und Vibrationsmeßwerte ermittelt entsprechend EN 60745-2-6. Der Bohrhammer ist nicht für die Verwendung im Freien, entsprechend Artikel 3 der Richtlinie 2000/14/EG vorgesehen.

## 3. Sicherheitshinweise

Die entsprechenden Sicherheitshinweise finden Sie im beiliegenden Heftchen!

### 4. Vor Inbetriebnahme

- Einsatzstelle nach verdeckt liegenden elektrischen Leitungen, Gas- und Wasserrohren mit einem Leitungssuchgerät untersuchen.
- Vor Anschluß an das Stromnetz darauf achten, daß die Netzspannung mit der Angabe auf dem Leistungsschild übereinstimmt.

#### 4.1 Bestimmungsgemäße Verwendung

Das Gerät ist bestimmt zum Hammerbohren in Beton, Gestein und Ziegel und für Meißelarbeiten unter Verwendung des entsprechenden Bohrers oder Meißels.

#### 4.2 Werkzeug einsetzen und wechseln (Abb. 2)

- Werkzeug vor dem Einsetzen reinigen und mit Maschinenfett leicht fetten.

- Verriegelungshülse (A) zurückziehen und halten.
- Staubfreies Werkzeug drehend in die Werkzeugaufnahme bis zum Anschlag einschieben. Das Werkzeug verriegelt sich selbst.
- Verriegelung durch Ziehen am Werkzeug prüfen.

#### 4.3 Werkzeug entnehmen (Abb. 3)

Verriegelungshülse (A) zurückziehen, halten und Werkzeug entnehmen.

## 5. Inbetriebnahme (Abb. 1 - Pos. 3)

### 5.1 Ein- Ausschalten

- Einschalten: Betriebsschalter (3) drücken
- Ausschalten: Betriebsschalter (3) loslassen.

### 5.2 Zusatzgriff (Abb. 1 - Pos. 4)

**Bohrhammer aus Sicherheitsgründen nur mit dem Zusatzgriff verwenden.**

Eine sichere Körperhaltung beim Arbeiten erhalten Sie durch Drehen des Zusatzgriffes. Zusatzgriff entgegen dem Uhrzeigersinn lösen und drehen.

**Danach Zusatzgriff wieder festziehen.**

### 5.3 Tiefenanschlag (Abb. 1 - Pos. 5)



Zusatzgriff durch Drehen lösen und den geraden Teil des Tiefenanschlages in die Bohrung am Zusatzgriff einsetzen. Tiefenanschlag einstellen und Zusatzhandgriff wieder anziehen.

### 5.4 Staubaufnahme-Vorrichtung (Abb. 4)

Vor Bohrhammerarbeiten senkrecht über dem Kopf, Staubaufnahme-Vorrichtung über den Bohrer schieben.

### 5.5 Schlagstop (Abb. 5)

Zum sanften Anbohren ist der Bohrhammer mit einem Schlagstop ausgestattet.

- Schalthebel (6) nach rechts auf Position (b)  drehen, um das Schlagwerk auszuschalten.
- Um das Schlagwerk wieder einzuschalten muß der Schalthebel (6) wieder zurück auf Position (a)  gedreht werden.

### 5.6 Drehstopp (Abb. 6)

Für Meißelarbeiten kann die Drehfunktion des Bohrhammers ausgeschaltet werden.

- Hierzu den Knopf (d) am Stellhebel (7) drücken und den Stellhebel (7) mit dem Pfeil (a) auf die Position (c)  am Maschinengehäuse drehen.
- Um die Drehfunktion wieder einzuschalten muß der Knopf (d) am Stellhebel (7) gedrückt werden

**D**

und der Stellhebel (7) mit dem Pfeil (a) auf die Position (b) gedreht werden.

**Achtung:**

Zum Hammerbohren benötigen Sie nur eine geringe Anpreßkraft. Ein zu hoher Anpreßdruck belastet unnötig den Motor. Bohrer regelmäßig prüfen. Stumpfen Bohrer nachschleifen oder ersetzen.

**6. Wartung**

- Vor allen Arbeiten am Gerät Netzstecker ziehen!
- Halten Sie Ihr Gerät immer sauber.
- Benutzen Sie zur Reinigung des Kunststoffes keine ätzenden Mittel.
- Um Staubablagerungen zu vermeiden sollten die Lüftungsschlitze nach Arbeitsende, durch Druckluft (max. 3 bar) gereinigt werden.
- Kohlebürsten regelmäßig kontrollieren (verschmutzte bzw. verschlissene Kohlebürsten führen zu übermäßiger Funkenbildung und zu Drehzahlstörungen).

**7. Ersatzteilbestellung**

Bei der Ersatzteilbestellung sollten folgende Angaben gemacht werden:

- Typ des Gerätes
- Artikelnummer des Gerätes
- Ident- Nummer des Gerätes
- Ersatzteil- Nummer des erforderlichen Ersatzteils

Aktuelle Preise und Infos finden Sie unter [www.isc-gmbh.info](http://www.isc-gmbh.info)

## 1. Layout (Fig. 1)

- 1 Dust guard
- 2 Locking sleeve
- 3 On/Off switch
- 4 Additional handle
- 5 Drilling depth stop
- 6 Hammer stop
- 7 Rotation stop

## 2. Technical data

|                           |                        |
|---------------------------|------------------------|
| Mains voltage:            | 230 V ~ 50 Hz          |
| Power:                    | 1400 Watt              |
| Idle speed:               | 800 min <sup>-1</sup>  |
| Hammer rate:              | 4100 min <sup>-1</sup> |
| Drilling capacity (max.): | Concrete/Stone 32 mm   |
| Weight:                   | 5,4 kg                 |
| Vibration:                | 4,2 m/s <sup>2</sup>   |
| Sound pressure level:     | 94 dB(A)               |
| Sound power level:        | 105 dB(A)              |
| Protection class:         | □ / II                 |

The noise and vibrations from this tool were measured in accordance with EN 60745-2-6. This hammer drill is not intended for use outdoors as defined in Article 3 of the Directive 2000/14/EC.

## 3. Safety rules

The corresponding safety information can be found in the enclosed booklet.

### 4. Preparations

- Use a detector to localize pipes and/or cables in walls with concealed electric, water or gas lines.
- Before you plug in the machine, check that your mains voltage is the same as that marked on the rating plate.

#### 4.1 Proper use

The tool is designed for drilling with hammer action in concrete, rock and brick, as well as for chiseling work, always using the correct drill or chisel bit.

#### 4.2 Fitting and changing a bit (Fig. 2)

- Clean the bit and coat it with a little machine grease before you insert it.

- Pull back the locking sleeve (A) and hold in this position.
- Insert the dust-free bit with a twist as far as it goes into the chuck. The bit will automatically be locked in place.
- Pull on the bit to check that it is secure.

#### 4.3 Removing a bit (Fig. 3)

Pull back the locking sleeve (A), hold and pull out the bit.

## 5. Starting up (Fig. 1 - Pos. 3)

### 5.1 Switching on/off

- Switching on: Press On/Off switch (3).
- Switching off: Release On/Off switch (3).

### 5.2 Additional handle (Fig. 1 - Pos. 4)

**For safety reasons you should always use the hammer drill with the additional handle.**

For a secure posture during work you should turn the additional handle. Twist the additional handle anticlockwise and turn.

Then fix the additional handle by twisting again.

### 5.3 Drilling depth stop (Fig. 1 - Pos. 5)



Slacken the additional handle by turning and insert the straight part of the depth stop into the hole in the additional handle. Set the depth stop and retighten the additional handle.

### 5.4 Dust collector (Fig. 4)

Before you start any hammer drilling work directly over your head, slide the dust collector on the bit.

### 5.5 Hammer stop (Fig. 5)

The hammer drill comes with a hammer stop for smooth pre-drilling.

- Turn the lever switch (6) to the right to position (b)  to switch off the hammer mechanism.
- To turn the hammer mechanism back on you have to turn the lever switch (6) back to position (a). 

### 5.6 Rotation stop (Fig. 6)

For chiseling, the rotary function of the hammer drill can be switched off.

- To do so, press the button (d) on the lever selector (7) and turn the lever selector (7) so that the arrow (a) coincides with the mark (c)  on the machine housing.
- To reactivate the rotating function you must press the button (d) on the selector lever (7) and turn

**GB**

the lever selector (7) so that the arrow (a) coincides with the mark (b) .

### **Important:**

You only need to apply minimal pressure for hammer drilling. Do not apply too much pressure as this will put unnecessary strain on the motor. Check the hammer drill at regular intervals.  
Re-sharpen or replace bits whenever blunt.

### **6. Maintenance**

- Always unplug the machine before starting any maintenance work!
- Keep your machine clean at all times.
- Do not use aggressive agents to clean plastic parts.
- To prevent dust from collecting in the air vents, clean them with compressed air (max. 3 bar) each time you finish working with the machine.
- Check the carbon brushes at regular intervals (dirty or worn carbon brushes cause excessive sparking and interference in speed).

### **7. Ordering replacement parts**

Please quote the following data when ordering replacement parts:

- Type of machine
  - Article number of the machine
  - Identification number of the machine
  - Replacement part number of the part required
- For our latest prices and information please go to [www.isc-gmbh.info](http://www.isc-gmbh.info)



## 1. Description de l'appareil (fig. 1)

- 1 Protection contre la poussière
- 2 Douille de verrouillage
- 3 Interrupteur Marche/Arrêt
- 4 Poignée supplémentaire
- 5 Butée de profondeur
- 6 Stop de frappe
- 7 Stop de rotation

## 2. Caractéristiques techniques

|  |                      |
|--|----------------------|
| Tension:                               | 230 V ~ 50 Hz        |
| Puissance absorbée:                    | 1400 Watt            |
| Vitesse de rotation de marche à vide : | 800 tr/min           |
| Nombre de frappes :                    | 4100 tr/min          |
| Capacité de perçage (max.) :           | Béton/pierre 32 mm   |
| Poids :                                | 5,4 kg               |
| Niveau de vibration :                  | 4,2 m/s <sup>2</sup> |
| Niveau de pression acoustique :        | 94 dB(A)             |
| Niveau de puissance acoustique :       | 105 dB(A)            |
| Catégorie de protection :              | □ / II               |

Valeurs de mesure du bruit et des vibrations recueillies conformément à EN 60745-2-6. Ce marteau perforateur ne convient pas à l'emploi à l'air libre conformément à l'article 3 de la directive 2000/14/CE.

## 3. Consignes de sécurité

**Vous trouverez les consignes de sécurité correspondantes dans le cahier en annexe**

## 4. Avant la mise en service

- Vérifiez si des conduites électriques, de gaz ou d'eau ne sont pas cachées dans l'endroit où vous désirez travailler, en vous aidant d'un appareil de recherche de conduites.
- Avant de connecter au réseau, vérifiez si la tension du secteur correspond bien à celle indiquée sur la plaque signalétique.

### 4.1 Utilisation conforme à l'affectation

L'appareil est fait pour perfore à percussion dans le béton, la pierre et la tuile, et pour forer à marteau en utilisant le foret ou le burin correspondant.

## 4.2 Mise en place et changement des outils (fig. 2)

- Avant de l'employer, nettoyez l'outil et graissez-le légèrement de graisse à machine.
- Tirez la douille de verrouillage vers l'arrière (A) et maintenez-la ainsi.
- Poussez l'outil dégagé de poussière en le tournant dans le porte-outils jusqu'à la butée. L'outil se verrouille lui-même.
- Contrôlez qu'il s'est bien verrouillé en le tirant.

### 4.3 Retirez l'outil (fig. 3)

Tirez la douille de verrouillage vers l'arrière (A), maintenez-la tirée et retirez l'outil.

## 5. Mise en service (fig. 1 - Pos. 3)

### 5.1 Mise en / hors service

- Mise en circuit : Appuyez sur l'interrupteur (3)
- Mise hors circuit : Relâchez l'interrupteur (3).

### 5.2 Poignée supplémentaire (fig. 1 - Pos. 4)

**Utilisez le marteau perforateur uniquement avec sa poignée supplémentaire, pour des raisons de sécurité.**

Vous obtiendrez une tenue corporelle bien sûre en tournant la poignée supplémentaire. Desserrez la poignée supplémentaire en la tournant dans le sens contraire aux aiguilles d'une montre.

**Fixez ensuite à nouveau la poignée supplémentaire.**

### 5.3 Butée en profondeur (fig. 1 - Pos. 5)

Desserrez la poignée supplémentaire en tournant et insérez la pièce droite de la butée de profondeur dans le trou de la poignée supplémentaire. Réglez la butée de profondeur et resserrez fixement la poignée supplémentaire.

### 5.4 Dispositif de logement de poussière (fig. 4)

Avant de travailler avec votre marteau perforateur placé verticalement au-dessus de votre tête, placez le dispositif de logement de poussière au-dessus du foret.

### 5.5 Stop de frappe (fig. 5)

Pour commencer légèrement un trou, le marteau perforateur est équipé d'un stop de frappe.



- Tournez le levier de réglage (6) à droite en position (b)  pour mettre l'outil de percussion hors circuit.

## F

- Pour remettre l'outil de percussion en circuit, le levier de réglage (6) doit être retourné à nouveau sur sa position (a). 

### 5.6 Stop rotation (fig. 6)

Pour les travaux au trépan, la fonction de rotation du marteau perforateur peut être mise hors circuit.

- Pour ce faire, appuyez sur le bouton (d) sur le levier de réglage (7) et tournez le levier de réglage (7) avec la flèche (a) en position (c)  sur le carter de la machine.
- Pour remettre la fonction de rotation en circuit, il faut appuyer sur le bouton (d) sur le levier de réglage (7) et tourner le levier de réglage avec la flèche (a) en position (b) .

#### Attention :

Pour perforez à percussion, vous n'avez besoin que d'une force de pression minimale. Si vous appuyez trop, le moteur est surchargé. Contrôlez régulièrement le foret. Faites réaffûter les forets épointés ou remplacez-les.

## 6. Maintenance

- Avant tout travail sur l'appareil, retirez la fiche de contact de la prise !
- Gardez l'appareil en bon état de propreté.
- N'utilisez pas de produit corrosif pour nettoyer les matières plastiques.
- Pour éviter des dépôts de poussière, il faut nettoyer la fente d'aération à l'aide d'air comprimé (max. 3 bars) après le travail.
- Contrôlez régulièrement les balais de charbon (des balais de charbon encrassés ou usés entraînent une formation exagérée d'étincelles et le dysfonctionnement de la vitesse de rotation).

## 7. Commande de pièces de rechange

Pour les commandes de pièces de rechange, veuillez indiquer les références suivantes:

- Type de l'appareil
  - No. d'article de l'appareil
  - No. d'identification de l'appareil
  - No. de pièce de rechange de la pièce requise
- Vous trouverez les prix et informations actuelles à l'adresse [www.isc-gmbh.info](http://www.isc-gmbh.info)

## 1. Descripción del aparato (Fig. 1)

- 1 Protección contra el polvo
- 2 Manguito de sujeción
- 3 Interruptor ON/OFF
- 4 Empuñadura adicional
- 5 Tope de profundidad
- 6 Paro percusión
- 7 Paro rotación

## 2. Características técnicas

|                             |                       |
|-----------------------------|-----------------------|
| Tensión:                    | 230 V ~ 50 Hz         |
| Consumo:                    | 1400 W                |
| Velocidad en vacío:         | 800 rpm               |
| Número de percusiones:      | 4100 rpm              |
| Diámetro taladro (máx.):    | Hormigón/piedra 32 mm |
| Peso:                       | 5,4 kg                |
| Nivel de vibración:         | 4,2 m/s <sup>2</sup>  |
| Nivel de presión acústica:  | 94 dB(A)              |
| Nivel de potencia acústica: | 105 dB(A)             |
| Categoría de protección:    | □ / II                |

Valores de vibración y ruido medidos según EN 60745-2-6. El martillo perforador no ha sido diseñado para ser usado en el exterior, según el artículo 3 de la directiva 2000/14/CE.

## 3. Instrucciones de seguridad

Encontrará las instrucciones de seguridad correspondientes en el prospecto adjunto.

## 4. Antes de la puesta en marcha

- Antes de comenzar, es preciso localizar conductos eléctricos, de agua y de gas que no se encuentren a la vista con un aparato detector adecuado.
- Antes de conectarlo a la red, asegúrese de que la tensión coincida con los datos que aparecen en la placa de identificación.

### 4.1 Uso adecuado

El aparato ha sido diseñado para taladrar por percusión hormigón, roca y ladrillos, para trabajos de cincelado utilizando la broca o el cincel

correspondientes.

### 4.2 Colocación y cambio de la herramienta (Fig. 2)

- Antes de usar el aparato, limpie y lubrique ligeramente la herramienta.
- Retire y sujete el manguito de sujeción (A)
- Introduzca hasta el tope la herramienta limpia en el alojamiento, girándola. La herramienta se enclava por sí sola.
- Compruebe que haya quedado bien sujeta tirando de la herramienta.

### 4.3 Retirar el portabrocas (Fig. 3)

Tire del manguito de sujeción (A), sujetándolo, para retirar el portabrocas.

## 5. Puesta en marcha (Fig. 1 - Pos. 3)

### 5.1 Conectar/Desconectar

- Conectar: Presione el interruptor de puesta en marcha (3)
- Desconectar: Suelte el interruptor de puesta en marcha (3).

### 5.2 Empuñadura adicional (Fig. 1 - Pos. 4)

**Por motivos de seguridad, utilice el martillo únicamente con la empuñadura adicional.**

Girando la empuñadura adicional podrá mantener una posición corporal segura mientras trabaje. Suelte y gire la empuñadura adicional en sentido antihorario.

**A continuación, vuelva a apretar la empuñadura adicional.**

### 5.3 Tope de profundidad (Fig. 1 - Pos. 5)

Suelte la empuñadura adicional girándola y coloque la pieza recta del tope de profundidad en la perforación de la empuñadura adicional. Ajuste el tope de profundidad y vuelva a apretar la empuñadura adicional.

### 5.4 Dispositivo para la captación de polvo (Fig. 4)

Antes de realizar trabajos en vertical por encima de la cabeza con el martillo perforador, coloque el dispositivo para la captación del polvo sobre la broca.

### 5.5 Paro percusión (Fig. 5)

El martillo perforador está equipado con un paro de percusión para realizar trabajos delicados.



- Gire la palanca de conmutación (6) hacia la derecha a la posición (b)  para desconectar el mecanismo percutor.

## E

- A fin de volver a conectar el mecanismo percutor, se ha de volver a girar la palanca de conmutación (6) a la posición (a). 

### 5.6 Paro rotación (Fig. 6)

Para realizar trabajos de cincelado se puede desconectar la función de rotación del martillo perforador.

- Para ello, presionar el botón (d) en la palanca de regulación (7) y girar dicha palanca (7) con la flecha (a) a la posición (c)  en la carcasa de la máquina.
- Para volver a conectar la función de rotación, pulsar el botón (d) en la palanca de regulación (7) y girar dicha palanca con la flecha (a) a la posición (b) .

#### Atención:

Para taladrar con percusión basta con ejercer una reducida presión. Una presión demasiado elevada sobrecarga el motor de forma innecesaria.

Compruebe las brocas con regularidad.  
Afile o sustituya las brocas romas.

## 6. Mantenimiento

- ¡Desenchufe siempre el cable si va a realizar cualquier trabajo en el aparato!
- Mantenga el aparato siempre limpio.
- No utilice ningún producto corrosivo para limpiar las piezas de plástico.
- A fin de evitar la acumulación de polvo, al terminar de trabajar se debería limpiar la ranura de ventilación con aire comprimido (máx. 3 bares).
- Compruebe con regularidad las escobillas de carbón (las escobillas sucias o desgastadas provocan la formación excesiva de chispas y alteran la velocidad).

## 7. Pedido de piezas de recambio

Al solicitar recambios se indicarán los datos siguientes:

- Tipo de aparato
- No. de artículo del aparato
- No. de identidad del aparato
- No. del recambio de la pieza necesitada.

Encontrará los precios y la información actual en [www.isc-gmbh.info](http://www.isc-gmbh.info)

## 1. Descrizione dell'utensile (Fig. 1)

- 1 protezione antipolvere
- 2 mandrino di serraggio
- 3 interruttore di ON/OFF
- 4 impugnatura supplementare
- 5 asta di profondità
- 6 arresto della funzione di percussione
- 7 arresto della funzione di perforazione

## 2. Caratteristiche tecniche

|   |                        |
|---|------------------------|
| Tensione:                                     | 230 V ~ 50 Hz          |
| Potenza assorbita:                            | 1400 Watt              |
| Numero di giri a vuoto:                       | 800 min <sup>-1</sup>  |
| Numero di colpi:                              | 4100 min <sup>-1</sup> |
| Campo di foratura (max.): calcestruzzo/pietra | 32 mm                  |
| Peso:   | 5,4 kg                 |
| Livello vibrazioni:                           | 4,2 m/s <sup>2</sup>   |
| Livello di pressione acustica:                | 94 dB(A)               |
| Livello di potenza acustica:                  | 105 dB(A)              |
| Grado di protezione:                          | □ / II                 |

I valori delle emissioni acustiche e delle vibrazioni sono stati accertati secondo la norma EN 60745-2-6. Il trapano battente non è stato concepito per l'impiego all'aperto secondo l'art. 3 della Direttiva 2000/14/CE.

## 3. Avvertenze di sicurezza

Le relative avvertenze di sicurezza si trovano nell'opuscolo allegato.

## 4. Prima della messa in esercizio

- Controllate che nel punto in cui intendete eseguire il foro non ci siano cavi e condutture nascoste del gas e dell'acqua.
- Prima di inserire la spina nella presa di corrente fate attenzione che la tensione di rete corrisponda alle indicazioni sulla targhetta di identificazione.

### 4.1 Uso corretto

L'apparecchio è concepito per la trapanazione a percussione in calcestruzzo, pietra e laterizio e per lavori di scalpello usando i relativi trapani o punte.

## 4.2 Inserimento e sostituzione della punta (Fig. 2)

- Pulite ed ingrassate l'utensile con grasso per macchine prima di usarlo.
- Tirate indietro il mandrino di bloccaggio (A) e tenetelo in questa posizione.
- Inserite la punta priva di polvere nella sua sede ruotandola fino alla battuta. La punta viene bloccata automaticamente.
- Controllate il serraggio tirando la punta.

## 4.3 Estrazione dell'utensile (Fig. 3)

Tirate indietro il mandrino di bloccaggio (A), tenetelo in questa posizione e togliete la punta.

## 5. Messa in esercizio (Fig. 1 - Pos. 3)

### 5.1 Accensione/spengimento

- Accensione: premete l'interruttore di esercizio (3)
- Spengimento: mollate l'interruttore di esercizio (3)

### 5.2 Impugnatura aggiuntiva (Fig. 1 - Pos. 4)

Per motivi di sicurezza usate il trapano battente solo con l'impugnatura aggiuntiva.

Ruotando l'impugnatura aggiuntiva ottenete una posizione di lavoro sicura. Allentate l'impugnatura aggiuntiva e ruotatela in senso antiorario.

Poi serrate di nuovo l'impugnatura.

### 5.3 Asta di profondità (Fig. 1 - Pos. 5)



Svitare l'impugnatura aggiuntiva ruotandola e inserire la parte dritta dell'asta di profondità nel foro sull'impugnatura stessa. Regolare l'asta di profondità e serrare di nuovo l'impugnatura aggiuntiva.

### 5.4 Dispositivo di raccolta della polvere (Fig. 4)

Prima di eseguire lavori con il trapano battente spingete dall'alto il dispositivo di raccolta della polvere inserendolo dalla punta.

### 5.5 Funzione di arresto della percussione (Fig. 5)



Il trapano battente è dotato di una funzione di arresto delle percussioni per iniziare a forare.

- Ruotate la leva di commutazione (6) verso destra in posizione (b)  per disattivare la funzione di percussione.
- Per riattivare la funzione di percussione si deve riportare la leva di commutazione (6) in posizione (a)  **IT**.



### 5.6 Funzione di arresto della perforazione (Abb. 6)

Per lavorare con lo scalpello si può disattivare la funzione di rotazione del trapano battente.

- A tal fine premete il pulsante (d) sulla leva di regolazione (7) e girate quest'ultima con la freccia (a) sulla posizione (c)  sul rivestimento dell'apparecchio.
- Per riattivare la funzione di rotazione si deve premere il pulsante (d) sulla leva di regolazione (7) e girare quest'ultima con la freccia (a) sulla posizione (b) .

#### Attenzione:

Per la trapanazione a percussione avete bisogno solo di una leggera pressione. Una pressione eccessiva rappresenta una sollecitazione che danneggia il motore. Controllate regolarmente le punte del trapano. Sostituite o retificate le punte consumate.

### 6. Manutenzione

- Staccate la spina dalla presa di corrente prima di ogni operazione all'utensile.
- Tenete sempre pulito l'utensile.
- Non usate sostanze caustiche per la pulizia della parte in plastica.
- Per evitare depositi di polvere si devono pulire le fessure di aerazione con un getto di aria compressa (max. 3 bar) al termine del lavoro.
- Controllate regolarmente le spazzole al carbone (se le spazzole sono sporche o consumate si ha un'eccessiva formazione di scintille e problemi con il numero dei giri).

### 7. Commissione dei pezzi di ricambio

Volendo commissionare dei pezzi di ricambio, si dovrebbe dichiarare quanto segue:

- modello dell'apparecchio
- numero dell'articolo dell'apparecchio
- numero d'ident. dell'apparecchio
- numero del pezzo di ricambio del ricambio necessitato.

Per i prezzi e le informazioni attuali si veda [www.isc-gmbh.info](http://www.isc-gmbh.info)

## 1. Beskrivelse (ill. 1)

- 1 Støvbeskyttelse
- 2 Låsebøsning
- 3 Tænd-sluk-kontakt
- 4 Ekstragreb
- 5 Dybdestopanslag
- 6 Frakobling af slag
- 7 Frakobling af rotation

- Låsebøsningen (A) trækkes tilbage og holdes fast.
- Skub det støvfrie værktøj ind i værktøjsholderin indtil stopanslaget med en drejende bevægelse. Værktøjet låses fast af sig selv.
- Kontroller fastlåsningen ved at trække i værktøjet.

### 4.3 Udtagning værktøj (fig. 3)

Låsebøsningen (A) trækkes tilbage og holdes fast, mens værktøjet tages ud.

## 2. Tekniske data

|                             |                        |
|-----------------------------|------------------------|
| Spænding:                   | 230 V ~ 50 Hz          |
| Optaget effekt:             | 1400 Watt              |
| Omdrejningstal ved tomgang: | 800 min <sup>-1</sup>  |
| Slagtal:                    | 4100 min <sup>-1</sup> |
| Boreydelse (max.):          | beton/sten 32 mm       |
| Vægt:                       | 5,4 kg                 |
| Vibrationsniveau:           | 4,2 m/s <sup>2</sup>   |
| Lydtryksniveau:             | 94 dB (A)              |
| Lydeffektniveau:            | 105 dB (A)             |
| Beskyttelsesklasse:         | II / II                |

Støj- og vibrationsmåleværdier beregnet i henhold til EN 60745-2-6. Apparatet er ikke beregnet til uden-dørs brug, jvf. artikel 3 i EF-direktiv 2000/14/EF.

## 3. Sikkerhedshenvisninger

Sikkerhedsanvisninger findes i vedlagte hæfte

### 4. Inden idrifttagningen

- På anvendelsesstedet skal der med et lednings-søgeapparat søges efter skjult liggende elektriske ledninger, gas- og vandrør.
- Inden tilslutningen til strømmettet skal man sørge for, at netspændingen stemmer overens med angivelserne på mærkepladen.

#### 4.1 Korrekt anvendelse

Maskinen er beregnet til hammerboring i beton, sten og tegl, og til mejslarbejde med anvendelse af passende bor eller mejsel.

#### 4.2 Indsætning og udskiftning af værktøjet (fig. 2)

- Inden brugen skal værktøjet renses og smøres let med mankinfedtstof.

## 5. Idrifttagning (fig. 1-ill. 3)

### 5.1 Start/stop

- Start: Tryk startknappen (3) ind.
- Stop: Tryk kort på startknappen (3) og giv slip.

### 5.2 Ekstragreb (fig. 1-ill. 4)

**Af sikkerhedsmæssige årsager må borehammere kun anvendes med ekstragrebet.**

De opnår en sikker kropsholdning under arbejdet ved at dreje ekstragrebet. Ekstragrebet skal løsnes og drejes i retning mod uret.

**Derefter skal ekstragrebet spændes fast igen.**

### 5.3 Dybdestop (fig. 1)

Drej på det ekstra håndtag, så det løsnes, og sæt den lige del af dybdestoppet ind i udboringen på det ekstra håndtag. Indstil dybdestoppet, og spænd det ekstra håndtag fast igen.

### 5.4 Støvpfangningsmekanisme (fig. 4)

Inden De begynder på borehammerarbejdet lodret over hovedet, skal De skubbe støvpfangningsmekanismen på boret.

### 5.5 Frakobling af slag (fig 5)

Slagfunktionen kan kobles fra, så der kan bores for uden styrke.

- Drej omskifteren (6) til højre til position (b), så boret roterer uden slag.
- Slagfunktionen kobles til igen ved at dreje omskifteren tilbage til position (a).

### 5.6 Frakobling af rotationen (fig 6)

Boremaskinen kan benyttes som mejsel uden rotation.

- Tryk på knappen (d) på manøvrebet (7), og drej manøvrebet (7), så pilen (a) står på position (c) på maskinens kabinet.
- Rotérfunktionen slås til igen ved at trykke på

**DK**

knappen (d) på manøvregebet (7) og dreje manøvregebet, så pilen (a) står på position (b) 

### Vigtigt!

Til hammerboring behøver De kun en helt ringe pressekraft. Ef for højt presstryk belaster motoren unødvendigt. Kontroller regelmæssigt boret. Sløve bor skal slibes efter eller udskiftes.

## 6. Vedligeholdelse

- Inden ethvert arbejde på apparatet skal stikket trækkes ud af stikdåsen.
- Hold altid Deres maskine ren.
- Anvend til rengøring af kunststof ingen ætsende midler.
- For at undgå støvaflejring bør De efter brugen rense ventilationsåbningerne med trykluft (maks. 3 bar).
- Kontrollér kulbørsterne regelmæssigt (tilsmudsede eller nedslidte kulbørster fører til for kraftig gnistdannelse og til fejl i omdrejningstallet).

## 7. Bestilling af reservedele

Ved bestilling af reservedele skal følgende oplyses:

- Savens type.
  - Savens artikelnummer.
  - Savens identifikationsnummer.
  - Nummeret på den nødvendige reservedel.
- Aktuelle priser og øvrige oplysninger finder du på internetadressen [www.isc-gmbh.info](http://www.isc-gmbh.info)



## 1. Maskinbeskrivning (bild 1)

- 1 Dammskydd
- 2 Chuckhylsa
- 3 Strömbrytare
- 4 Stödhandtag
- 5 Djupanslag
- 6 Slagstopp
- 7 Vridstopp

## 2. Tekniska data

|                       |                        |
|-----------------------|------------------------|
| Spänning:             | 230 V ~ 50 Hz          |
| Upptagen effekt:      | 1400 W                 |
| Tomgångsvarvtal:      | 800 min <sup>-1</sup>  |
| Slagtal:              | 4100 min <sup>-1</sup> |
| Borrkapacitet (max.): | Betong/sten 32 mm      |
| Vikt:                 | 5,4 kg                 |
| Vibrationsnivå:       | 4,2 m/s <sup>2</sup>   |
| Ljudtrycksnivå:       | 94 dB(A)               |
| Ljudeffektnivå:       | 105 dB(A)              |
| Skyddsklass:          | □ / II                 |

Buller- och vibrationsvärden uppmätta enligt EN 60745-2-6. Borrhammaren är inte avsedd för användning utomhus i enlighet med stycke 3 i direktivet 2000/14/EG.

## 3. Säkerhetsanvisningar

Gällande säkerhetsanvisningar finns i det bifogade häftet.

## 4. Före användning

- Kontrollera med en kabeldetektor att området där du ska borra är fritt från dolda gas- och vattenrör samt elektriska ledningar.
- Kontrollera innan du ansluter borrhammaren till elnätet att nätspänningen stämmer överens med uppgifterna på märkskylten.

### 4.1 Ändamålsenlig användning

Maskinen är avsedd för hammarborring i betong, sten och tegel, och för bilningsarbeten med passande borrar eller mejsel.

## 4.2 Sätta in och byta verktyg (bild 2)

- Rengör verktyget och fetta in det med en aning maskinfett innan du sätter in det.
- Dra tillbaka chuckhylsan (A) och håll fast.
- Vrid in det dammfria verktyget i verktygsfästet till stopp. Verktyget spärras fast automatiskt.
- Dra i verktyget för att kontrollera att det sitter fast.

## 4.3 Ta ut verktyg (bild 3)

Dra tillbaka chuckhylsan (A), håll fast och dra ut verktyget.

## 5. Användning (bild 1 - pos. 3)

### 5.1 Koppla in / ifrån

- Inkoppling: Tryck in strömbrytaren (3).
- Frånkoppling: Släpp strömbrytaren (3).

### 5.2 Stödhandtag (bild 1 - pos. 4)

Av säkerhetsskäl ska du alltid använda borrhammaren tillsammans med stödhandtaget. Vrid runt stödhandtaget så att du kan hålla maskinen säkert medan du jobbar. Om du vill lossa på stödhandtaget kan du vrida det i motsols riktning. Dra därefter åt stödhandtaget på nytt.

### 5.3 Djupanslag (bild 1 - pos. 5)



Vrid runt stödhandtaget för att lossa, och sätt in djupanslagets raka del i stödhandtagets borrhål. Ställ in djupanslaget och vrid fast stödhandtaget på nytt.

### 5.4 Dammuppsamlare (bild 4)

Skjut dammfångaren över borsten om du ska använda borrhammaren vertikalt över huvudet.

### 5.5 Slagstopp (bild 5)

Borrhammaren är utrustad med ett slagstopp för mjuk uppstart vid borring.

- Vrid reglaget (6) åt höger till läge (b)  för att koppla ifrån slagverket.
- Vrid tillbaka reglaget (6) till läge (a)  för att koppla in slagverket på nytt.

### 5.6 Vridstopp (bild 6)

Inför bilning kan borrhammarens vridfunktion kopplas ifrån.

- Tryck in knappen (d) på reglaget (7) och vrid runt reglaget (7) med pilen (a) till position (c)  på maskinkåpan.
- För att koppla in vridfunktionen på nytt, tryck in knappen (d) på reglaget (7) och vrid reglaget med

## S

pilen (a) till position (b) i T.

### Obs!

Vid hammarborring behöver du inte pressa maskinen särskilt mycket. En alltför hög anliggningskraft belastar bara motorn onödigt mycket. Kontrollera borsten i regelbundna intervaller.  
Slipa eller byt ut slöa borrar.

### 6. Underhåll

- Dra alltid ut stickkontakten inför arbeten på maskinen.
- Se till att borrarhammaren alltid är ren.
- Använd inga frätande medel när du rengör plastdelarna.
- För att undvika dammavlagringar bör du rengöra ventilationsöppningarna med tryckluft (max. 3 bar) efter att du har avslutat jobbet.
- Kontrollera kolborstarna i regelbundna intervaller (smutsiga eller slitna kolborstar leder till överdriven gnistbildning och varvtalsstörningar).

### 7. Reservdelsbeställning

Lämna följande uppgifter vid beställning av reservdelar:

- Maskintyp
  - Maskinens artikel-nr.
  - Maskinens ident-nr.
  - Reservdelsnummer för erforderlig reservdel
- Aktuella priser och ytterligare information finns på [www.isc-gmbh.info](http://www.isc-gmbh.info)

## 1. Laitteen kuvaus (kuva 1)

- 1 Pölysuojus
- 2 Lukitusyhlysy
- 3 Päälle-pois-katkaisin
- 4 Tukikahva
- 5 Syvyysvaste
- 6 Iskunpysäytys
- 7 Kierronpysäytys

## 2. Tekniset tiedot

|                         |                        |
|-------------------------|------------------------|
| Jännite:                | 230 V ~ 50 Hz          |
| Tehonotto:              | 1400 Watt              |
| Joutokäyntikierrosluku: | 800 min <sup>-1</sup>  |
| Iskuluku:               | 4100 min <sup>-1</sup> |
| Porausteho (kork.):     | Beton/Stein 32 mm      |
| Paino:                  | 5,4 kg                 |
| Tärinätaso:             | 4,2 m/s <sup>2</sup>   |
| Äänen painetaso:        | 94 dB(A)               |
| Äänen tehotaso:         | 105 dB(A)              |
| Suojaluokka:            | II/ II                 |

Melun- ja tärinänpäästöarvot mitattu standardin EN 60745-2-6 mukaan. Iskupora ei ole tarkoitettu käytettäväksi ulkona, direktiivin 2000/14/EY artiklan 3 määräysten mukaan.

## 3. Turvallisuusohjeet

Vastaavat turvallisuusmääräykset löydät oheistusta vihkosesta.

## 4. Ennen käyttöönottoa

- Tarkasta johdonetsintälaitteen avulla, ettei käyttökohteessa ole piiloon vedettyjä sähköjohtoja tai kaasu- ja vesiputkia.
- Tarkasta ennen laitteen liittämistä sähköverkkoon, että verkkojännite vastaa laitteen tehokilvessä annettuja tietoja.

### 4.1 Määräysten mukainen käyttö

Laitte on tarkoitettu betonin, kiven ja tiilien vasaraporaukseen sekä talttatöihin käyttäen aina tarkoituksen mukaisia poranteriä tai talttapaloja.

## 4.2 Työkalun asennus ja vaihto (kuva 2)

- Puhdista työkalu ennen sen asettamista paikoilleen ja voitele se ohuesti konerasvalla.
- Vedä lukitusyhlysy (A) taakse ja pidä se siellä.
- Työnnä pölytön työkalu kiertäen työkalunistukkaahan vasteeseen asti. Työkalu lukkiutuu automaattisesti paikalleen.
- Tarkasta lukitus vetämällä työkalusta.

## 4.3 Työkalun irroitus (kuva 3)

Vedä lukitusyhlysy (A) taakse, pidä se paikallaan ja ota työkalu pois.

## 5. Käyttöönotto (kuva 1 - nro 3)

### 5.1 Käynnistys - sammutus

- Käynnistys: paina käyttökatkaisinta (3)
- Sammutus: päästä käyttökatkaisin (3) irti.

### 5.2 Tukikahva (kuva 1 - nro 4)

#### Käytä iskuporakoneita turvallisuussyistä ainoastaan tukikahvan kera.

Jotta asentosi on työn aikana mahdollisimman vakaa, voit kääntää tukikahvaa parempaan asentoon. Löysennä tukikahvaa vastapäivään kääntämällä ja käännä se sitten haluttuun asentoon.

**Kiristä sitten tukikahva paikalleen.**

### 5.3 Syvyysvaste (kuva 1 - nro 5)

Irraita tukikahva kiertämällä ja aseta syvyysvasteen suora osa tukikahvassa olevaan porausreikään. Säädä syvyysvasteen korkeus ja kiristä tukikahva jälleen paikalleen.

### 5.4 Pölynkeräyslaite (kuva 4)

Ennen iskuporatöitä käännä iskupora ylösalaisin ja työnnä pölynkeräyslaite poranterän päälle.

### 5.5 Iskun pysäytys (kuva 5)

Jotta voit aloittaa porauksen pehmeästi, niin iskuporakoneessa on iskun pysäytys.

- Käännä säätövipua (6) oikealle asentoon (b), jolloin iskukoneisto kytkeytyy pois päältä.
- Kytke iskukoneisto takaisin päälle kääntämällä säätövipua (6) takaisin asentoon (a).

### 5.6 Kierron pysäytys (kuva 6)

Talttatöitä varten voi iskuporakoneen kiertoliikkeen kytkeä pois päältä.

- Paina tätä varten säätövipussa (7) olevaa nuppia (d) ja käännä säätövipun (7) nuoli (a) koneen kotelossa olevan merkin (c) kohdalle.

## FIN

- Kun haluat kytkeä kiertotoiminnon jälleen päälle, tulee painaa säätövivussa (7) olevaa nuppia (d) ja kääntää säätövivun (7) nuoli (a) koneen kotelossa olevan merkin (b)  kohdalle.

### Huomio:

Iskuporauksessa tarvitet vain vähäisen painovoiman. Liian voimakas paino työstökappaleeseen rasittaa moottoria tarpeettomasti. Tarkasta poranterien kunto säännöllisin väliajoin. Teroita tylstyneet poranterät tai vaihda ne uusiin.

## 6. Huolto

- Ennen kaikkia laitteelle tehtäviä töitä tulee verkkopistoke irroittaa!
- Pidä laitteesi aina puhtaana.
- Älä käytä muoviosien puhdistukseen syövyttäviä aineita.
- Pölynkertymien välttämiseksi tulee tuuletusraot puhdistaa työn lopuksi paineilmalla puhaltaen (kork. 3 baria).
- Tarkasta hiihharjojen kunto säännöllisesti (likaantuneet tai kuluneet hiihharjat aiheuttavat iiallista kipinöintiä ja kierroslukuhäiriötä).

## 7. Varaosien tilaus

Varaosa tilatessasi anna seuraavat tiedot:

- Laitteen tyyppi
- Laitteen tuotenumero
- Laitteen tunnusnumero
- Tarvittavan varaosan varaosnumero.

Ajankohtaiset hinnat ja muut tiedot löydät osoitteesta [www.isc-gmbh.info](http://www.isc-gmbh.info)

**1. Opis uređaja (slika 1):**

- 1 Zaštitna kapa protiv prašine
- 2 Stezni tuljak
- 3 Uklopno-isklopna sklopka
- 4 Dodatna ručka
- 5 Graničnik dubine
- 6 Isključivanje čekića
- 7 Isključivanje rotacije

**2. Tehnički podaci**

|                               |                      |
|-------------------------------|----------------------|
| Napon:                        | 230 V ~ 50 Hz        |
| Primljena snaga:              | 1400 W               |
| Broj okretaja u praznom hodu: | 800 m <sup>-1</sup>  |
| Broj udaraca:                 | 4100 m <sup>-1</sup> |
| Bušenje (max.):               | beton/kamen 32 mm    |
| Težina:                       | 5,4 kg               |
| Razina vibracije:             | 4,2 m/s <sup>2</sup> |
| Razina tlaka zvuka LPA:       | 94 dB (A)            |
| Razina snage zvuka LWA:       | 105 dB (A)           |
| Razred zaštite:               | □ / II               |

Vrijednosti šuma i vibracije su mjerene prema EN 60745-1. Uređaj nije predviđen za uporabu na otvorenom prostoru prema čl. 3 smjernice 2000/14/EZ.

**3. Sigurnosne upute:**

Odgovarajuće sigurnosne upute pronaći ćete u priloženoj knjižici.

**4. Prije puštanja u funkciju**

- Pomoću uređaja za detekciju vodova kontrolirajte ima li skrivenih električnih vodova, plinskih cijevi ili vodovodnih cijevi u predijelu gdje želite bušiti.
- Prije priključivanja na strujnu mrežu pazite da mrežni napon odgovara podatku na označnoj pločici.

**4.1 Namjensko korištenje**

Uređaj je namijenjen za udarno bušenje u betonu, kamenju, cigli i za klesarske radove uz korištenje odgovarajućeg svrdla ili dljeteta.

**4.2 Montaža i zamjena alata (slika 2)**

- Očistite alat prije montaže, malo ga podmažite strojnim mazivom.

- Povucite stezni tuljak (A) prema natrag i držite ga.
- Okrećući ga ugurnite alat koji je očišćen od prašine do kraja u prihvat alata. Alat se sam aretirira.
- Kontrolirajte aretiranje alata time da ga povucite.

**4.3 Izvaditi alat (3)**

Povucite stezni tuljak (A) prema natrag, držite ga i izvadite alat.

**5. Puštanje u funkciju (slika 1)****5.1. Uključivanje i isključivanje**

- Uključivanje: Pritisnite prekidač (3)
- Isključivanje: Kratko pritisnite i pustite prekidač (3)

**5.2. Dodatna ručka (4)**

Iz sigurnosnih razloga upotrijebite bušilicu samo s dodatnom ručkom. Siguran stav tijela omogućujete zakretanjem dodatne ručke. Popustite dodatnu ručku suprotno smjeru kazaljke na satu i zakrenite je. **Zatim opet zategnite dodatnu ručku.**

**5.3. Graničnik dubine (5)**

Okretanjem otpustite dodatnu ručku i umetnite ravni dio graničnika dubine u provrt na ručki. Podesite graničnik dubine i ponovno pritegnite dodatnu ručku.

**5.4. Naprava za prihvat prašine (slika 4)**

Prije radova s bušilicom okomito iznad glave stavite napravu za prihvat prašine na svrdlo.

**5.5 Isključivanje čekića (slika 5)**

Za blago zavrtnje se može isključiti čekić.

- Okrenite sklopku (6) udesno na položaj (b) ↓ da biste isključili čekić.
- Za ponovno uključivanje čekića se sklopka (6) mora vratiti na položaj (a) ↑.

**5.6 Isključivanje rotacije (slika 6)**

Za radove s dljetom se može isključiti funkcija rotacije bušilice.

- U tu svrhu pritisnite gumb (d) na poluzi za podešavanje (7) koju sa strelicom (a) okrenite u položaj (c) ↑ na kućištu stroja.
- Da biste ponovno uključili rotaciju, morate pritisnuti gumb (d) na poluzi za podešavanje (7) i polugu sa strelicom (a) okrenuti u položaj (b) ↓.

**HR**

**Pažnja:**

Za bušenje s čekićem je potrebna samo mala snaga pritiskanja. Preveliko pritiskanje bez potrebe opterećava motor. Redovno kontrolirajte svrdlo. Tupa svrdla naoštrite ili zamijenite.

**6. Održavanje:**

- Prije svih radova na uređaju izvadite utikač iz utičnice!
- Uvijek održite uređaj u čistom stanju.
- Za čišćenje plastike ne rabite nagrizajuća sredstva.
- Radi sprečavanja naslaganja prašine je preporučljivo da se ventilacijski otvori nakon rada čiste komprimiranim zrakom (max. 3 bar).
- Redovno kontrolirajte ugljene četkice (zaprljane odn. istrošene ugljene četkice prouzrokuju preveliko iskrenje i poremećaje broja okretaja).

**7. Naručivanje rezervnih dijelova**

Prilikom naručivanja rezervnih dijelova su potrebni slijedeći podaci:

- Tip uređaja
- Broj artikla uređaja
- Ident. broj uređaja
- Broj potrebnog rezervnog dijela

Aktualne cijene i informacije potražite na web-adresi [www.isc-gmbh.info](http://www.isc-gmbh.info)

## 1. Popis přístroje (obr. 1)

1. Ochrana proti prachu
2. Zajišťovací pouzdro
3. Za-/vypínač
4. Přídavná rukojeť
5. Hlubkový doraz
6. Vypnutí příklepu
7. Vypnutí otáčení

## 2. Technická data

|                             |                        |
|-----------------------------|------------------------|
| Napětí:                     | 230 V ~ 50 Hz          |
| Příkon:                     | 1400 W                 |
| Otáčky naprázdno:           | 800 min <sup>-1</sup>  |
| Počet úderů:                | 4100 min <sup>-1</sup> |
| Vrtací výkon (max):         | beton/kámen 32 mm      |
| Hmotnost:                   | 5,4 kg                 |
| Hladina vibrací:            | 4,2 m/s <sup>2</sup>   |
| Hladina akustického tlaku:  | 94 dB(A)               |
| Hladina akustického výkonu: | 105 dB(A)              |
| Ochranná třída:             | □ / II                 |

Hodnoty hluku a vibrací změřeny podle EN 60745-2-6. Přístroj není konstruován pro užití na volném prostranství příslušně podle článku 3 směrnice 2000/14/EG.

## 3. Bezpečnostní pokyny

Příslušné bezpečnostní pokyny naleznete v příložené brožurce.

### 4. Před uvedením do provozu

- Pomocí přístroje na hledání vedení překontrolovat, zdali se na místě použití nenacházejí skrytá elektrická vedení, plynové a vodovodní trubky.
- Před připojením na síť dbát na to, aby síťové napětí souhlasilo s údaji na výkonovém štítku.

#### 4.1 Použití podle účelu určení

Přístroj je určen k úderovému vrtání v betonu, kameňu a cihlách a pro sekací práce za použití příslušného vrtáku nebo sekáče.

#### 4.2 Nasadit a vyměnit nástroj (obr. 2)

- Nástroj před vložením vyčistit a mazacím strojním tukem lehce namazat.

- Zajišťovací pouzdro (A) odsunout zpět a držet.
- Prachu prostý nástroj zasunout otáčivým pohybem až na doraz do upínání nástroje. Nástroj se zablokuje sám.
- Zablokování překontrolovat zatažením za nástroj.

#### 4.3 Odstranění nástroje (obr. 3)

Zajišťovací pouzdro (A) stáhnout zpět, držet a nástroj vyndat.

## 5. Uvedení do provozu (obr. 1)

### 5.1 Za-/vypnout

- Zapnout: Hlavní vypínač (3) stisknout
- Vypnout: Hlavní vypínač (3) krátce stisknout a pustit.

### 5.2 Přídavná rukojeť (4)

**Z bezpečnostních důvodů používat vrtací kladivo pouze s přídavnou rukojetí.**

Bezpečné držení těla při práci získáte otáčením přídavné rukojeti. Přídavnou rukojeť uvolnit proti směru hodinových ručiček a otáčet. Poté přídavnou rukojeť opět utáhnout.

### 5.3 Hlubkový doraz (5)

Přídavnou rukojeť otáčením uvolnit a rovnou část hlubkového dorazu nasadit do otvoru přídavné rukojeti. Hlubkový doraz nastavit a přídavnou rukojeť opět utáhnout.

### 5.4 Zařízení na zachytávání prachu (obr. 4)

Před prací s vrtacím kladivem kolmo nad hlavou nasunout přes vrták zařízení na zachytávání prachu.

### 5.5 Vypnutí příklepu (obr. 5)

K jemnému navrtávání je vrtací kladivo vybaveno vypnutím příklepu.

- Přepínací páčku (6) natočit do polohy (b) ↓ , aby byl rázový mechanismus vyřazen z provozu.
- K opětovnému zapnutí rázového mechanismu musí být přepínací páčka vrácena zpět do polohy (a) ↑

### 5.6 Vypnutí otáčení (obr. 6)

Pro práci se sekáčem může být otočná funkce vrtacího kladiva vyřazena z provozu.

- K tomu otočit stavěcí páčku (7) označením C ↑ k šípce (a) na krytu stroje.
- K opětovnému zapnutí otáčecí funkce musí být

**CZ**

stavěcí páčka (7) otočena označením (b)  k šipce (a).

**Pozor:**

Pro práci s vrtacím kladivem je potřeba jen malá přítlačná síla. Moc vysoký přítlak zbytečně zatěžuje motor. Vrták pravidelně kontrolovat. Tupý vrták přebrousit nebo vyměnit.

## 6. Údržba

- Před všemi pracemi na přístroji vytáhnout síťovou zástrčku!
- Udržujte přístroj vždy čistý.
- K čištění umělé hmoty nepoužívejte žíravé látky.
- Aby se zabránilo prachovým usazeninám, měly by být větrací otvory po ukončení práce vyčištěny tlakovým vzduchem (max. 3 bary).
- Uhlíkové kartáče pravidelně kontrolovat (znečištěné event. opotřebené uhlíkové kartáče vedou k nadměrné tvorbě jisker a k poruchám počtu otáček).

## 7. Objednání náhradních dílů

Při objednávce náhradních dílů je třeba uvést následující údaje:

- Typ přístroje
- Číslo výrobku přístroje
- Identifikační číslo přístroje
- Číslo náhradního dílu požadovaného náhradního dílu

Aktuální ceny a informace naleznete na [www.isc-gmbh.info](http://www.isc-gmbh.info)



## 1. Opis vrtnika (Slika 1)

1. Zaščita za prah
2. Zapiralna puša
3. Stikalo za vklop / izklop
4. Dodatni ročaj
5. Globinski nastavek
6. Zapiralnik udarjanj
7. Prekinjevalec vrtiljajev

## 2. Tehnični podatki

|                                    |                        |
|------------------------------------|------------------------|
| Napetost:                          | 230 V ~ 50 Hz          |
| Moč:                               | 1400 Watt              |
| Število vrtiljajev v praznem teku: | 800 min <sup>-1</sup>  |
| Število udarjanj:                  | 4100 min <sup>-1</sup> |
| Moč vrtnja (max.):                 | beton / kamen 32 mm    |
| Teža:                              | 5,4 kg                 |
| Nivo vibracij:                     | 4,2 m/s <sup>2</sup>   |
| Nivo glasnosti:                    | 94 dB(A)               |
| Hrupnost:                          | 105 dB(A)              |
| Razred zaščite:                    | □ / II                 |

Izmerjene vrednosti za hrupnost in vibracije so ugotovljene po EN 60745-2-6. Udarni vrtnik ni primeren za uporabo na prostem po členu 3 smernice 2000/14/EG.

## 3. Varnostna navodila

Odgovarjajoči varnostni napotki se nahajajo v priloženem zvezku.

## 4. Pred uporabo vrtnika

- Mesto vrtnja preverite glede skrite električne napeljave, plinskih in vodovodnih cevi s pomočjo naprave za iskanje.
- Pred priključkom vrtnika na električno omrežje pazite na to, da je napetost električnega omrežja enaka napetosti, ki je navedena na podatkovni tablici na vrtniku.

### 4.1 Namenska uporaba

Naprava je namenjena za udarno vrtnje v beton, kamen in opeko ter za za sekanje takšnih materialov z uporabo odgovarjajočega svedra ali sekača.

## 4.2 Vstavljanje in zamenjavanje orodja (Slika 2)

- Orodje pred vstavljanjem očistite in rahlo namažite z mastjo za mazanje strojev.
- Potegnite nazaj zapiralno glavo (A) in jo držite.
- Vstavite čisto orodje obračajoče do konca v glavo vrtnika. Orodje se zapre samo od sebe.
- Zapiranje orodja preverite tako, da poskušate potegniti orodje ven iz glave.

## 4.3 Jemanje orodja ven iz sprejema (Slika 3)

Potegnite zapiralni del glave (A) nazaj, ga tako držite in vzemite ven orodje.

## 5. Uporaba vrtnika (Slika 1)

### 5.1 Vklop / Izklop

- Vklop: Pritisnite stikalo za vklop/izklop (3)
- Izklop: Stikalo (3) pritisnite za kratki čas in ga spustite.

### 5.2 Dodatni ročaj (4)

**Udarni vrtnik iz varnostnih razlogov uporabljajte samo z dodatnim ročajem.**

Varni položaj telesa boste imeli pri delu tako, da obračate dodatni ročaj. Dodatni ročaj spuščate in obračate v smeri proti urinemu kazalcu. **Potem ponovno zategnite dodatni ročaj.**

### 5.3 Globinski nastavek (5)



Spustite dodatni ročaj in vstavite globinski nastavek v luknjo dodatnega ročaja. Nastavite globinski nastavek in ponovno zategnite dodatni ročaj.

### 5.4 Naprava za prevzemanje prahu (slika 4)

Pred začetkom dela z vrtnikom potisnite napravo za prah navpično na glavo preko vrtnika.

### 5.5 Prekinjalo (Slika 5)

Za mehki začetek vrtnja je vrtnik opremljeni s prekinjalom.

- Stikalni gumb (6) obrnite v desno v položaj (b) , da izklopite udarni del vrtnika.
- Da bi udarni del vrtnika ponovno vključili, je treba stikalni gumb (6) ponovno obrniti nazaj v položaj (a) .

### 5.6 Prekinjalo vrtenja (Slika 6)

Za dela s sekačem je možno izključiti funkcijo vrtenja vrtnika.

- V ta namen pritisnite gumb (d) na nastavnem vzvodu (7) in zavrtite nastavni vzvod (7) s puščico (a) v položaj (c)  na ohišju stroja.

## SLO

- Da bi ponovno vklopili funkcijo vrtenja, je potrebno pritisniti gumb (d) na nastavnem vzvodu (7) in zavrteti nastavni vzvod s puščico (a) v položaj .

### Pozor!

Za udarno vrtenje potrebujete samo malo pritisno moč. Preveliko pritiskanje po nepotrebem obremenjuje motor vrtnika. Redno preverjajte sveder. Topo svedre naostrite ali zamenjajte.

## 6. Vzdrževanje

- Pred vsakim delom na vrtniku potegnite kabel iz električne vtičnice.
- Vzdržujte Vaš vrtnik zmeraj v čistem stanju.
- Za čiščenje plastike ne uporabljajte razjedajočih čistilnih sredstev.
- Da bi se izognili nabiranju prahu, je treba zračne reže po koncu dela očistiti s komprimiranim zrakom (max. 3 bar).
- Redno kontrolirajte ogljene ščetke (umazane oz. obrabljene ogljene ščetke lahko povzročijo prekomerno iskrenje in motnje v številu vrtljajev).

## 7. Naročilo rezervnih delov

Pri naročilu rezervnih delov navedite naslednje podatke:

- Tip stroja
- Številka artikla/stroja
- Identifikacijska številka stroja
- Številka rezervnega dela, ki ga naročate

Aktualne cene in informacije najdete na spletni strani [www.isc-gmbh.info](http://www.isc-gmbh.info)

## 1. A készülék leírása (1-es ábra)

- 1 Porvédő
- 2 Záróhüvely
- 3 Be- / kikapcsoló
- 4 Pótfogantyú
- 5 Fúrásmélység ütköző
- 6 Ütés-stop
- 7 Forgás-stop

## 2. Technikai adatok

|                             |                         |
|-----------------------------|-------------------------|
| Feszültség:                 | 230 V ~ 50 Hz           |
| Teljesítményfelvétel:       | 1400 Watt               |
| Üresjáratú fordulatszám:    | 800 perc <sup>-1</sup>  |
| Ütésszám:                   | 4100 perc <sup>-1</sup> |
| Fúrési teljesítmény (max.): | beton/kő 32 mm          |
| Súly:                       | 5,4 kg                  |
| Rezgésszint:                | 4,2 m/s <sup>2</sup>    |
| Hangnyomásmérték:           | 94 dB(A)                |
| Hangteljesítménymérték:     | 105 dB(A)               |
| Védőosztály:                | □ / II                  |

A zaj- és a vibrációs értékek az EN 60745-2-6-nak megfelelően lettek mérve. A fúrókalapács a 2000/14/EG-i irányvonal 3-as szakaszának megfelelően, nem lett a szabadban történő használatra előrelátva.

## 3. Biztonsági utasítások

A megfelelő biztonsági utasítások a mellékelt füzetecskében találhatóak.

### 4. Üzembe helyezés előtt

- A használat helyét vezetékkeresővel fedetlen lefektetett elektromos vezetékekre, gáz és víz csővekre felülvizsgálni.
- A villanyhálózatra való rákapcsolás előtt ügyeljen arra, hogy a hálózati feszültség a teljesítménytáblán megadottal megegyezzen.

#### 4.1 Rendeltetésszerű használat

A készülék, a megfelelő fúró illetve véső felhasználásával betonba, kövekbe és téglákba történő kalapácsos fúrásra és vésőmunkákra van méretezve.

### 4.2 A szerszám behelyezése és cseréje (2. ábra)

- A szerszámot a behelyezés előtt megtisztítani és gépszírral enyhén beszírozni.
- A reteszelő hüvelyt (A) hátrahúzni és tartani.
- A pormentes szerszámot csavarva a szerszámartóba ütközésig betolni. A szerszám magától bereteszeli.
- A reteszelést a szerszám meghúzása által ellenőrizni.

### 4.3 a szerszám kivétele (3. ábra)

A reteszelő hüvelyt (A) hátrahúzni, tartani és a szerszámot kivenni.

## 5. Üzembevétel (1. ábra, 3. pozíció)

### 5.1 Ki- bekapcsolni

- Bekapcsolni: az üzemeltetési kapcsolót (3) nyomni
- Kikapcsolni: az üzemeltetési kapcsolót (3) elengedni.

### 5.2 Pótfogantyú (1. ábra, 4. pozíció)

A fúrókalapácsot biztonsági okokból csak pótfogantyúval használni.

A munka végzése alatt a biztos testtartást a pótfogantyú elfordítása által éri el. A pótfogantyút az órával ellenkező irányban megmozdítani és fordítani. Ezután a pótfogantyút újra feszesre húzni.

### 5.3 Mélységütköző (1. ábra, 5. pozíció)



A pótfogantyút csavarás által megmozdítani és a mélységütköző egyenes részét a pótfogantyú furatába helyezni. Beállítani a mélységütközőt és a pótfogantyút újra meghúzni

### 5.4 Porfelfogó - berendezés (4. ábra)

Merőlegesen a fej felett történő fúrókalapácsos munkák előtt, a porfelfogó - berendezést a fúróra húzni.

### 5.5 Ütés-stop (5. ábra)

Az enyhe megfúráshoz a fúrókalapács egy ütéstoppal van felszerelve.

- Az ütőmű kikapcsolásához fordítsa a kapcsolókart (6) jobbra a (b)  pozícióba.
- Az ütőmű újra bekapcsolásához a kapcsolókart (6) ismét az (a)  pozícióba kell fordítani.

### 5.6 Wylącznik obrotów (rys. 6)

A vésőmunkálatokhoz ki lehet kapcsolni a fúrókalapács forgási funkcióját.

- Ehhez az állítókaron (7) levő gombot (d) nyomni és az állítókart (7) a nyílal (a) a gépházon levő (c)  pozícióra fordítani.

## H

- A forgási funkció újboli bekapcsolásához, nyomni kell az állítókaron (7) levő gombot (d) és az állítókart a nyílal (a) a (b) **IT** pozícióra fordítani.

### Figyelem:

A kalapácsfűrészhez csak egy csekély nyomóerőre van szükség. Egy túl nagy nyomás feleslegesen erőlteti a motort. A fűröt rendszeresen felülvizsgálni. A tompa fűrókat utánaélezni vagy kicserélni.

## 6. Karbantartás

- A gépen történő munkálatok előtt húzza ki a hálózati dugót!
- Tartsa a gépet mindig tisztán.
- A műanyag tisztítására ne használjon maró hatású szereket.
- Porlerakódás elkerülése érdekében, a levegőztető nyílásokat a munka után sűrített levegővel (max. 3 bar) kitisztítani.
- A szénkeféket rendszeresen felülvizsgálni (piszkos ill. elkopott szénkefék túlságos szikraképzéshez és fordulatszámzavarokhoz vezetnek).

## 7. Pótalkatrészek megrendelése

A pótalkatrészek megrendelésénél a következő adatokat kell megadni

- A készülék típusát
- A készülék cikkszámát
- A készülék ident-számát
- A szükséges pótalkatrész pótalkatrész-számát

Aktuális árak és információk a [www.isc-gmbh.info](http://www.isc-gmbh.info) alatt találhatóak.

## 1. Cihaz açıklaması (Şekil 1)

1. Toz koruma düzeni
2. Kilitleme bileziği
3. Açık, Kapalı şalteri
4. İlave sap
5. Derinlik dayanağı
6. Darbe stop
7. Dönme stop

## 2. Teknik özellikler

|                          |                      |
|--------------------------|----------------------|
| Gerilim:                 | 230 V ~ 50 Hz        |
| Güç:                     | 1400 W               |
| Rölanti devri:           | 800 dev/dak          |
| Darbe sayısı:            | 4100 dev/dak         |
| Delme kapasitesi (max.): | beton/taş 32 mm      |
| Ağırlık                  | 5,4 kg               |
| Titreşim seviyesi:       | 4,2 m/s <sup>2</sup> |
| Ses basıncı seviyesi:    | 94 dB(A)             |
| Ses gücü seviyesi:       | 105 dB(A)            |
| Koruma sınıfı:           | □ / II               |

Ses ve titreşim değerleri EN 60745-2-6 normuna göre belirlenmiştir. Elektro Cakma Matkabi 2000/14/AB Yönetmeliğinin 3. Maddesine göre açık havada kullanım için uygundur.

## 3. Güvenlik uyarıları

İlgili güvenlik uyarıları ekteki kitapçık içinde açıklanmıştır.

## 4. Aleti çalıştırmadan önce

- Elektrik, su veya havagazı tesisatlarının gizli olarak döşendiği duvarlarda ilkönce boru ve kabloları uygun detektörle tespit edin.
- Aleti prize takmadan önce tip levhası üzerindeki voltaj değeri ile şebeke voltajının aynı olmasına dikkat edin.

### 4.1 Kullanım amacına uygun kullanım

Bu alet taş ve tuğla üzerinde darbeli delik açma ve uygun keski veya matkap ucu kullanılarak keski çalışmalarında kullanım için uygundur.

### 4.2 Takımların takılması ve değiştirilmesi (Şekil 2)

- Takımı takmadan önce temizleyin ve hafifçe makine yağı sürün.

- Kilitleme bileziğini (A) geriye çekin ve tutun.
- Tozsuz takımı döndürerek takım bağlama düzeninin dayanağına kadar yerleştirin. Takım otomatik olarak kilitletir.
- Takımın doğru şekilde kilitlemiş olup olmadığını takımı çekerek kontrol edin.

### 4.3 Takımın çıkarılması (Şekil 3)

Kilitleme bileziğini (A) geriye çekin, tutun ve takımı çıkarın.

## 5. Çalıştırma (Şekil 1)

### 5.1 Açma, Kapama

- Açma: Çalıştırma şalterine (3) basın.

- Kapama: Çalıştırma şalterine (3) kısaca basın ve bırakın.

### 5.2 İlave sap (4)

Darbeli matkabi çalışma emniyeti bakımından yalnızca ilave sap ile kullanın. İlave sap ile çalışırken daha sağlam ayakta durulur. İlave sapı saat yelkovanının tersi yönünde sökün ve döndürün. Bundan sonra ilave sapı tekrar sıkın.

### 5.3 Derinlik dayanağı (5)

İlave sapı döndürerek açın ve derinlik ayar çubuğunun düz bölümünü ilave saptaki deliğin içine yerleştirin. Derinlik ayar çubuğunu ayarlayın ve ilave sapı tekrar sıkın.

### 5.4 Toz deposu düzeni (Şekil 4)

Baş üzeri çalışırken toz deposu düzenini matkap ucunun üzerine takın.

### 5.5 Darbe stop (Şekil 5)

Yavaşca delmeye başlama için darbeli matkap darbe işletmesini durdurma (stop) donanımı ile donatılmıştır.

- Darbe işletmesini durdurmak için kumanda kolunu (6) sağa (b)  $\ddagger$  pozisyonuna döndürün.
- Darbe işletmesini tekrar açmak için kumanda kolunu (6) tekrar (a)  $\ddagger$  pozisyonuna geri döndürülecektir.

**TR****5.6 Dönme stop (Şekil 6)**

Keski ile yapılan çalışmalarda darbeli matkabın dönme işletmesi kapatılabilir.

- Bunun için ayar kolundaki (7) düğmeyi (d) bastırın ve ayar kolunu (7), ok işareti (a) makine gövdesindeki (c) **T** pozisyonuna bakacak şekilde döndürün.
- Delme (dönme) fonksiyonunu tekrar çalıştırmak için ayar kolundaki (7) düğmeyi (d) bastırın ve ayar kolunu, ok işareti (a) makine gövdesindeki (b) **İT** pozisyonuna bakacak şekilde döndürün.

**Dikkat:**

Darbeli matkap ile delerken çok az kuvvete gerek vardır. Çok aşırı kuvvet uyguladığınızda motoru gereksiz yere zorlarsınız. Matkap ucunu düzenli olarak kontrol edin. Ucu körelmiş matkap uçlarını bileyin veya değiştirin.

**6. Bakım**

- Alet üzerinde yapacağınız tüm çalışmalardan önce fişi prizden çıkarın.
- Aleti daima temiz tutun.
- Plastik parçaları temizlemek için asitli madde kullanmayın.
- Toz birikmesini önlemek için, iş bittikten sonra havalandırma yarıkları basınçlı hava ile (azami 3 bar) temizlenmelidir.
- Kömür fırçalarını düzenli olarak kontrol edin (kirlenmiş veya aşınmış fırçalar aşırı kıvılcım oluşmasına ve devir arızalarına neden olabilir).

**7. Yedek parça siparişi**

Yedek parça siparişinde aşağıda açıklanan bilgiler verilecektir:

- Cihaz tipi
  - Cihazın parça numarası
  - Cihazın kod numarası
  - İstenilen yedek parçanın yedek parça numarası
- Güncel fiyatlar ve bilgiler internette [www.isc-gmbh.info](http://www.isc-gmbh.info) sayfasında görülebilir.

## 1. Beskrivelse av utstyret (fig. 1)

- 1 Støvbeskyttelse
- 2 Låsehylse
- 3 PÅ/AV-bryter
- 4 Støtتهåndtak
- 5 Dybdeanlegg
- 6 Slagstopp
- 7 Dreiestopp

## 2. Tekniske data

|                     |                        |
|---------------------|------------------------|
| Spenning:           | 230 V ~ 50 Hz          |
| Opptatt effekt:     | 1400 Watt              |
| Turtall, ubelastet: | 800 min <sup>-1</sup>  |
| Slagfall:           | 4100 min <sup>-1</sup> |
| Boreytelse (maks.): | Betong/stein 32 mm     |
| Vekt:               | 5,4 kg                 |
| Vibrasjonsnivå:     | 4,2 m/s <sup>2</sup>   |
| Lydtrykknivå:       | 94 dB(A)               |
| Lydeffektnivå:      | 105 dB(A)              |
| Sikkerhetsklasse:   | □ / II                 |

Måleverdiene for støy og vibrasjoner ble målt i samsvar med EN 60745-2-6. Borhammeren er ikke beregnet på utendørs bruk, i samsvar med artikkel 3 i direktiv 2000/14/EF.

## 3. Sikkerhetsinstrukser

Du finner de aktuelle sikkerhetsinstruksene i det vedlagte heftet!

### 4. Før maskinen tas i bruk

- Kontroller stedet hvor maskinen skal brukes for skjulte elektriske ledninger, gass- og vannrør med en ledningssøker.
- Kontroller at nettspenningen stemmer overens med opplysningene på merkeplaten for du kople maskinen til lysnettet.

#### 4.1 Formålstjenlig bruk

Maskinen er beregnet på hammerboring i betong, stein og teglstein og på meiselarbeider ved bruk av passende bor eller meisel.

### 4.2 Innsetting og utskifting av verktøy (fig. 2)

- Rengjør verktøyet før du setter det inn, og smør det inn med litt maskinfett.
- Trekk låsehylsen (A) tilbake og hold den.
- Skyv et verktøy som er fritt for støv inn til stopp i verktøyfestet med roterende bevegelser. Verktøyet låses automatisk.
- Kontroller at verktøyet er låst ved å dra i det.

### 4.3 Uttak av verktøy (fig. 3)

Trekk låsehylsen (A) tilbake, hold den og ta ut verktøyet.

## 5. Oppstart (fig. 1 - pos. 3)

### 5.1 Slå på/av

- Slå på: Trykk inn start-bryteren (3).
- Slå av: Slipp løs start-bryteren (3).

### 5.2 Støtتهåndtak (fig. 1 - pos. 4)

Av sikkerhetsgrunner skal borhammeren kun brukes sammen med støtتهåndtaket.

Ved å dreie på støtتهåndtaket får du en sikker kroppsholdning under arbeidet. Løsne støtتهåndtaket mot urviseren og dreie det.

Trekk deretter støtتهåndtaket til igjen.

### 5.3 Dybdeanlegg (fig. 1 - pos. 5)



Løsne støtتهåndtaket ved å dreie på det og sett den rette delen av dybdeanlegget inn i boringen i støtتهåndtaket. Innstill dybdeanlegget og trekk støtتهåndtaket til igjen.

### 5.4 Støvoppsamlingsanordning (fig. 4)

Før man starter arbeidet med borhammeren loddrett over hodet, må man skyve støvoppsamlingsanordningen inn over boret.

### 5.5 Slagstopp (fig. 5)

Borhammeren er utstyrt med slagstopp for at den skal få en myk borestart.

- Drei betjeningsspaken (6) mot høyre i posisjon (b)  for å kople slagmekanismen ut.
- Når man vil kople slagmekanismen inn igjen, må betjeningsspaken (6) dreies tilbake i posisjon (a)  igjen.

### 5.6 Dreiestopp (fig. 6)

Når man skal arbeide med meisel, kan man kople ut borhammerens dreiefunksjon.

- I denne forbindelse trykkes knappen (d) på reguleringshåndtaket (7), og reguleringshåndtaket (7) dreies den vei pilen (a) viser til posisjon (c) .

## N

på maskinhuset.

- Når man vil kople drillfunksjonen inn igjen, må knappen (d) på reguleringshåndtaket (7) trykkes og reguleringshåndtaket (7) dreies den vei pilen (a) viser til posisjon (b) .

### OBS:

Det kreves bare liten presskrav for hammerboring. Et for sterkt press belaster motoren unødige. Kontroller boret med jevne mellomrom. Slip et slovt bor eller skift det ut.

### 6. Vedlikehold

- Trekk alltid ut nettstøpslet før du utfører arbeider på maskinen!
- Du må alltid holde maskinen ren.
- Ikke bruk etsende midler til rengjøringen av kunststoffet.
- For å unngå støvavleiringer bør ventilasjonsåpningene alltid rengjøres med trykkluft (maks. 3 bar) ved arbeidsslutt.
- Kontroller kullbørsene med jevne mellomrom (tilsmussede hhv. nedslitte kullbørster fører til for stor gnistdannelse og forstyrrelser på turtallet).

### 7. Bestilling av reservedeler

Når man bestiller reservedeler, bør følgende opplysninger angis:

- Maskintype
- Maskinens artikkelnummer
- Maskinens identifikasjonsnummer
- Reservedelsnummeret til den reservedel som behøves

Du finner aktuelle priser og informasjon under [www.iscgbh.info](http://www.iscgbh.info).



**1. Ierīces apraksts (1. attēls)**

1. Aizsardzība pret putekļiem.
2. Fiksācijas vāciņš
3. Ieslēgšanas/izslēgšanas slēdzis
4. Papildu rokturis
5. Dzīluma ierobežotājs
6. Triecienu apturētājs
7. Griešanas apturētājs

**2. Tehniskie parametri**

|                              |                        |
|------------------------------|------------------------|
| Spriegums:                   | 230 V ~ 50 Hz          |
| Jaudas patēriņš:             | 1400 vati              |
| Apgrīzietu skaits tukšgaitā: | 800 min <sup>-1</sup>  |
| Triecienu skaits:            | 4100 min <sup>-1</sup> |
| Urbšanas jauda (maks.):      | Betons/akmens 32 mm    |
| Svars:                       | 5,4 kg                 |
| Vibrācijas līmenis:          | 4,2 m/s <sup>2</sup>   |
| Trokšņa spiediena līmenis:   | 94 dB(A)               |
| Trokšņa jaudas līmenis:      | 105 dB(A)              |
| Aizsardzības klase:          | □ / II                 |

Trokšņu un vibrācijas vērtības noskaidrotas atbilstoši EN 60745-2-6. Triecienuurbis nav paredzēts lietošanai brīvā dabā saskaņā ar Direktīvas 2000/14/EK 3. pantu.

**3. Drošības norādījumi**

**Atbilstošos drošības norādījumus Jūs atradīsiet klātpievienotajā brošūrā!**

**4. Darbības pirms ekspluatācijas uzsākšanas**

- Darbības vietā pārbaudiet ar vadu meklētāju, vai apakšā nav paslēpti elektrības vadi, gāzes un ūdens caurules.
- Pirms pieslēgšanas strāvas tīklam pārbaudiet, vai tīkla spriegums saskan ar informāciju uz ierīces datu plāksnītes.

**4.1. Noteikumiem atbilstoša lietošana**  
Ierīce ir paredzēta triecienuurbšanai betonā, akmeņos un kļieģelos, kā arī ciršanas darbiem, lietojot atbilstošus urbju vai cirtņus.

**4.2. Ierīces uzstādīšana un maiņa (2. attēls)**

- Pirms uzstādīšanas notīriet instrumentu un viegli ieeļļojiet ar mašīneļļu.
- Atvelciet fiksācijas vāciņu (A) un pieturiet.
- No putekļiem notīrītu instrumentu griežot iebīdīdīet instrumenta stiprinātājā, kamēr tas nofiksējas. Instruments pats nofiksējas.
- Pārbaudiet fiksāciju, pavelkot instrumentu.

**4.3. Instrumenta izņemšana (3. attēls)**

Atvelciet fiksācijas vāciņu (A), pieturiet un izņemiet instrumentu.

**5. Ekspluatācijas uzsākšana (1. attēls, 3. poz.)****5.1. Ieslēgšana un izslēgšana**

- Ieslēgšana: nospiediet darbības slēdzi (3).
- Izslēgšana: atslēdziet darbības slēdzi (3).

**5.2. Papildu rokturis (1. attēls, 4. poz.)**

**Drošības apsvērumu dēļ lietojiet triecienuurbī tikai ar papildu rokturi.**

Pagriežot papildu rokturi, Jūs saglabāsiet drošu ķermeņa stāju. Papildu rokturi atbrīvojiet pret pulkstenrādītāja virzienu un pagrieziet.

**Pēc tam atkal nostipriniet papildu rokturi.**

**5.3. Dzīluma ierobežotājs (1. attēls, 5. poz.)**



Pagriežot atbrīvojiet papildu rokturi un dzīluma ierobežotāja taisno daļu ievietojiet urbumā pie papildu roktura. Uzstādiēt dzīluma ierobežotāju un atkal pievelciet papildu rokturi.

**5.4. Putekļu savākšanas mehānisms (4. attēls)**

Pirms urbšanas darbiem vertikāli pārurbja galvu uzbīdīdīet virs urbja putekļu savākšanas mehānismu.

**5.5. Triecienu apturētājs (5. attēls)**

Maigai urbšanai triecienuurbis ir aprīkots ar triecienu apturētāju.

- Pārslēgšanas kloķi (6) pagrieziet pa labi pozīcijā (b) , lai izslēgtu triecienu veikšanu.
- Lai atkal ieslēgtu triecienu veikšanu, pārslēgšanas svira (6) atkal jāpagriež pozīcijā (a) .

**5.6. Griešanās apturētājs (6. attēls)**

Ciršanas darbiem var atslēgt triecienuurbja griešanās funkciju.

- Tāpēc nospiediet pogu (d) pie regulējošās sviras (7) un sviru (7) ar bultu (a) pagrieziet pozīcijā (c)  pie ierīces korpusa.

## LV

- Lai atkal ieslēgtu griešanās funkciju, nospiediet pogu (d) pie regulējošās sviras (7) un šo sviru (7) ar bultu (a) pagrieziet pozīcijā (b) **IT**.

### Uzmanību:

Triecienurbšanai vajadzīgs mazs piespiešanas spēks. Pārāk spēcīgs piespiešanas spēks nevajadzīgi noslogo motoru. Urbi regulāri pārbaudiet. Strupu urbi uzasiniet vai nomainiet.

### 6. Apkope

- Pirms visiem darbiem ar ierīci izvelciet kontaktdakšu!
- Vienmēr uzturiet ierīci tīru.
- Plastmasu tīrīšanai nelietojiet nekādus kodīgus līdzekļus.
- Lai izvairītos no putekļu nosēdumiem, pēc darba pabeigšanas ventilācijas spraugas vienmēr iztīriet ar saspiestu gaisu (maks. 3 bar).
- Regulāri kontrolējiet ogļu sukas (netīras vai nodilušas ogļu sukas izraisa pārmērīgu dzirksteļu rašanos un apgriezīenu skaita traucējumus).

### 7. Rezerves daļu pasūtīšana

Pasūtot rezerves daļas, jānorāda šāda informācija:

- ierīces tips,
- ierīces preces numurs,
- ierīces identifikācijas numurs,
- nepieciešamās detaļas rezerves daļas numurs.

Pašreizējās cenas un informāciju var atrast [www.iscgmbh.info](http://www.iscgmbh.info)

## 1. Lýsing tækis (mynd 1)

- 1 Rykvörn
- 2 Borpatróna
- 3 Aðalrofi
- 4 Aukagrip
- 5 Dýptarstillir
- 6 Höggrofi
- 7 Snúningsrofi

## 2. Tæknilegar upplýsingar

|                               |                          |
|-------------------------------|--------------------------|
| Spenna:                       | 230 V ~ 50 Hz            |
| Mótor:                        | 1400 vött                |
| Snúningafjöldi í lausangangi: | 800 mín <sup>-1</sup>    |
| Höggtriðni:                   | 4100 mín <sup>-1</sup>   |
| Afköst (hámark):              | Steinsteypa/steinn 32 mm |
| þyngd:                        | 5,4 kg                   |
| Titringur:                    | 4,2 m/s <sup>2</sup>     |
| Hljóðþrýstistig:              | 94 dB(A)                 |
| Hljóðáfsstig:                 | 105 dB(A)                |
| Öryggisstig:                  | □/II                     |

Hávaða- og titringismælingar uppgefnar samkvæmt EN 60745-2-6. Höggborvélin er ekki ætluð til notkunar úti undir beru lofti samkvæmt grein 3 í tilskipun 2000/14/EB.

## 3. Öryggisatriði

Viðeigandi öryggisábendingar er að finna í meðfylgjandi bæklingi!

## 4 Fyrir fyrstu notkun

- Kanníð með lagnaleitartæki hvort raflagnir, gas- eða vatnsrör gætu leynst þar sem á að bora.
- Athugið áður en borvélin er sett í samband hvort veituspennan er sú sama og gefin er upp á merkiplötunni.

### 4.1 Notkunarvið

Tækið er ætlað til höggborunar í steinsteypu, stein eða múrsteina og með viðeigandi bor eða meitli til múrbrots.

### 4.2 Innsetning eða skipting á bor eða meitli (mynd 2)

- Hreinsið borinn eða meitilinn fyrir notkun og smyrjið lítilllega með smurfeiti.

- Ýtið borpatrónunni (A) inn og haldið henni þar.
- Stingið og snúðið ryklausum bornum eða meitlinum inn í patrónuna eins langt og hann kemst. Borinn eða meitilinn festist sjálfkrafa.
- Togið í borinn eða meitilinn til að ganga úr skugga um að hann sé fastur.

### 4.3 Fjarlægja bor eða meitli (mynd 3)

Ýtið borpatrónunni (A) inn, haldið henni þar og fjarlægjið borinn eða meitilinn.

## 5. Fyrsta notkun (mynd 1 - nr. 3)

### 5.1 Aðalrofi

- Kveikja: þrýstið á rofann (3).
- Slökkva: Sleppið rofanum aftur (3).

### 5.2 Aukagrip (mynd 1 - nr. 4)

**Notið af öryggisátæðum alltaf aukagripið og haldið borvélinni með báðum höndum.**

Snúðið aukagripinu til að finna öruggustu vinnustöðuna. Losið aukagripið með því að snúa því andsælis.

**Festið síðan aukagripið aftur.**

### 5.3 Dýptarstillir (mynd 1 - nr. 5)



Losið aukagripið með því að snúa því og stingið beina hlutanum af dýptarstillinum inn í gatið á aukagripinu. Stillið dýptarstillinn og festið aukagripið með því að snúa því til baka.

### 5.4 Rykvarnarbúnaður (mynd 4)

Ýtið rykvarnarbúnaðnum yfir borinn ef bora þarf beint uppi yfir höfðinu.



### 5.5 Höggrofi (mynd 5)

Höggborvélin er með höggrofa sem notaður er ef bora þarf hægt og gætilega.

- Snúðið rofanum (6) til hægri í stöðu (b)  til að taka höggbúnaðinn úr sambandi.
- Til að setja höggbúnaðinn í samband aftur er rofanum (6) snúðið til baka í stöðu (a) .

### 5.6 Snúningsrofi (mynd 6)

Hægt er að taka snúningsbúnað borvélarinnar úr sambandi til að nota vélina við múrbrot.

- Til þess er þrýst á hnappinn (d) á stillirofanum (7) og stillirofanum (7) síðan snúðið þannig að örin (a) sé í stöðu (c)  á borhúsinu.
- Til að setja snúningsbúnaðinn í samband aftur er þrýst á hnappinn (d) á stillirofanum (7) og stillirofanum (7) síðan snúðið þannig að örin (a) sé í stöðu (b) .

**IS**

### Athugið:

Til höggborunar þarf aðeins að þrýsta létt á borvélna. Of fastur þrýstingur þýpir óþarfa álag á mótörinn. Fylgist reglulega með ástandi boranna. Sljóa bori þarf að skerpa eða endurnýja.

### 6. Viðhald

- Takið innstunguna alltaf úr sambandi á undan viðhaldi eða viðgerðum!
- Haldið borvélinni alltaf hreinni.
- Notið ekki ætandi hreinsiefni á plasthluta vélarinnar.
- Til að koma í veg fyrir að ryk safnist fyrir og festist í loftkælirafunum er best að hreinsa þær með þrýstilofti (hámark 3 bar) þegar vinnu er hætt.
- Fylgist reglulega með kolburstunum í mótörnum (óhreindir eða slitnir kolburstar valda óhóflegri neistamyndun og óreglulegum gangi).

### 7. Varahlutapöntun

Við varahlutapantanir ber að gefa eftirfarandi upplýsingar:

- Gerð tækis
- Tegundarnúmer tækis
- Framleiðslunúmer tækis
- Varahlutanúmer á þeim varahlut sem panta á

Gildandi verð og nánari upplýsingar er að finna undir [www.isc-gmbh.info](http://www.isc-gmbh.info)

ISC GmbH  
 Eschenstraße 6  
 D-94405 Landau/Isar

## Konformitätserklärung



- Ⓢ erklärt folgende Konformität gemäß EU-Richtlinie und Normen für Artikel
- Ⓢ declares conformity with the EU Directive and standards marked below for the article
- Ⓢ déclare la conformité suivante selon la directive CE et les normes concernant l'article
- Ⓢ verklaart de volgende conformiteit in overeenstemming met de EU-richtlijn en normen voor het artikel
- Ⓢ declara la siguiente conformidad a tenor de la directiva y normas de la UE para el artículo
- Ⓢ declara a seguinte conformidade de acordo com a directiva CE e normas para o artigo
- Ⓢ förklarar följande överensstämmelse enl. EU-direktiv och standarder för artikeln
- Ⓢ ilmoittaa seuraavaa Euroopan unionin direktiivien ja normien mukaisista yhdenmukaisuutta tuottavista
- Ⓢ erklærer herved følgende samsvar med EU-direktiv og standarder for artikkel
- Ⓢ заявляє про відповідність товару наступним директивам и нормам ЕС
- Ⓢ izjavljuje sledeću uskladenost s odredbama i normama EU za artikl.
- Ⓢ declară următoarea conformitate cu linia directoare CE și normele valabile pentru articolul.
- Ⓢ ürün ile ilgili olarak AB Yönetmeliğindeki ve Normları gereğince aşağıdaki uygunluk açıklama masını sunar.
- Ⓢ δηλώνει την ακόλουθη συμφωνία σύμφωνα με την Οδηγία ΕΕ και τα πρότυπα για το προϊόν

- Ⓢ dichiara la seguente conformità secondo la direttiva UE e le norme per l'articolo
- Ⓢ atesteter følgende overensstemmelse i henhold til EU-direktiv og standarder for produkt
- Ⓢ prohlasuje nasledujici shodu podle smernice EU a norem pro vyrobek.
- Ⓢ a következő konformitást jelenti ki a terméknek vonatkozó EU-irányvonalak és normák szerint
- Ⓢ pojasnjuje sledečo skladnost po smernici EU in normah za artikel.
- Ⓢ deklaruje zgodność wymienionego ponizej artykułu z następującymi normami na podstawie dyrektywy WE.
- Ⓢ vydáva nasledujúce prehlásenie o zhode podľa smernice EÚ a noriem pre výrobok.
- Ⓢ декларира следното съответствие съгласно директивите и нормите на ЕС за продукта.
- Ⓢ заявляє про відповідність згідно з Директивою ЄС та стандартами, чинними для даного товару
- Ⓢ deklareerib vastavuse järgnevatele EL direktiivi dele ja normidele
- Ⓢ deklaruoją atitiktį pagal ES direktyvas ir normas straipsniui
- Ⓢ izjavljuje sledeći konformitet u skladu s odredbom EZ i normama za artikl
- Ⓢ Atbilstības sertifikāts attiecina zemāk minēto preču atbilstību ES direktīvām un standartiem
- Ⓢ Samræmslýfingur staðfestir eftirfarandi samræmi samkvæmt reglum Evrópubandalagsins og stöðlum fyrir vörur

### Bohrhammer BH 1600

- |  |   |
|--|---|
| <input checked="" type="checkbox"/> 98/37/EG             | <input type="checkbox"/> 87/404/EWG       |
| <input checked="" type="checkbox"/> 73/23/EWG_93/68/EEC  | <input type="checkbox"/> R&TTED 1999/5/EG |
| <input type="checkbox"/> 97/23/EG                        | <input type="checkbox"/> 2000/14/EG:      |
| <input checked="" type="checkbox"/> 89/336/EWG_93/68/EEC | <input type="checkbox"/> 95/54/EG:        |
| <input type="checkbox"/> 90/396/EWG                      | <input type="checkbox"/> 97/68/EG:        |
| <input type="checkbox"/> 89/686/EWG                      |   |

EN 60745-1; EN 60745-2-6; EN 55014-1; EN 55014-2; EN 61000-3-2; EN 61000-3-3

Landau/Isar, den 29.03.2006

*[Signature]*  
 Weichsgartner  
 General-Manager

*[Signature]*  
 Vogelmann  
 Product-Management

Art.-Nr.: 42.584.08 I.-Nr.: 01026  
 Subject to change without notice

Archivierung: 4258400-07-4141800

## GARANTIEURKUNDE

Auf das in der Anleitung bezeichnete Gerät geben wir 5 Jahre Garantie, für den Fall, dass unser Produkt mangelhaft sein sollte. Die 5-Jahres-Frist beginnt mit dem Gefahrenübergang oder der Übernahme des Gerätes durch den Kunden. Voraussetzung für die Geltendmachung der Garantie ist eine ordnungsgemäße Wartung entsprechend der Bedienungsanleitung sowie die bestimmungsgemäße Benutzung unseres Gerätes.

**Selbstverständlich bleiben Ihnen die gesetzlichen Gewährleistungsrechte innerhalb dieser 5 Jahre erhalten.** Die Garantie gilt für den Bereich der Bundesrepublik Deutschland oder der jeweiligen Länder des regionalen Hauptvertriebspartners als Ergänzung der lokal gültigen gesetzlichen Vorschriften. Bitte beachten Sie Ihren Ansprechpartner des regional zuständigen Kundendienstes oder die unten aufgeführte Serviceadresse.

ISC GmbH · International Service Center  
Eschenstraße 6 · D-94405 Landau/Isar (Germany)  
Info-Tel. 0180-5 120 509 • Telefax 0180-5 835 830  
Service- und Infoserver: <http://www.isc-gmbh.info>

- Ⓢ Technische Änderungen vorbehalten
- Ⓢ Technical changes subject to change
- Ⓢ Sous réserve de modifications
- Ⓢ Salvo modificaciones técnicas
- Ⓢ Förbehåll för tekniska förändringar
- Ⓢ Oikeus teknisiin muutoksiin pidätetään
- Ⓢ Der tages forbehold for tekniske ændringer
- Ⓢ Med forbehold om tekniske endringer
- Ⓢ Con riserva di apportare modifiche tecniche
- Ⓢ Technikai változások jogát fenntartva
- Ⓢ Technická změny vyhrazeny
- Ⓢ Tehnične spremembe pridržane.
- Ⓢ Zadržavamo pravo na tehnične izmjene.
- Ⓢ Teknik deęisjikkilder olabılır
- Ⓢ Paturētas tiesības veikt tehniskas izmaiņas
- Ⓢ Pað er áskilið að tæknilegar breytingar séu leyfilegar.

**WARRANTY CERTIFICATE**

The product described in these instructions comes with a 5 year warranty covering defects. This 5-year warranty period begins with the passing of risk or when the customer receives the product.

For warranty claims to be accepted, the product has to receive the correct maintenance and be put to the proper use as described in the operating instructions. **Your statutory rights of warranty are naturally unaffected during these 5 years.**

This warranty applies in Germany, or in the respective country of the manufacturer's main regional sales partner, as a supplement to local regulations. Please note the details for contacting the customer service center responsible for your region or the service address listed below.

**CERTIFICADO DE GARANTIA**

El periodo de garantia comienza el dia de la compra y tiene una duracion de 5 años.

Su cumplimiento tiene lugar en ejecuciones defectuosas.

Errores de material y funcionamiento. las piezas de repuesto necesarias y el tiempo de trabajo no se facturan. Ninguna garantia por otros danos.

El comprador tiene derecho a la sustitucion des producto por otro idéntico o devolucion del dinero si la reparacion no fuera satisfactoria.

Su contacto en el servicio post-venta

**GARANTIBEVIS**

I tilfælde af, at vort produkt skulle være fejlfærdigt, yder vi 5 års garanti på det i vejledningen nævnte produkt. Garantiperioden på 5 år begynder, når risikoen går over på køber, eller når produktet overdrages til kunden.

For at kunne støtse krav på garantien er det en forudsætning, at produktet er blevet ordentligt vedligeholdt i henhold til betjeningsvejledningens anvisninger, samt at produktet er blevet anvendt korrekt i overensstemmelse med dets formål.

**Lovmæssige forbrugerrettigheder er naturligvis stadigvæk gældende inden for garantiperioden på 5 år.**

Garantien gælder som supplement til lokalt gældende bestemmelser i det land, hvor den regionale hovedforhandler har sit sæde. Vi henviser endvidere til din kontaktperson hos den regionale ansvarlige kundeservice eller til nedenstående serviceadresse.

**TAKUUTODISTUS**

Käyttöohjeessa kuvattulle laitteelle myönämme 5 vuoden takuun siinä tapauksessa, että valmistamme tuote on puutteellinen. 5 vuoden määräaika alkaa joko varansiirtymishetkestä tai siitä hetkestä, jolloin asiakas on ottanut laitteen haltuunsa. Takuuvaatiden edellytyksenä on laitteen käyttöohjeessa annettujen määräysten mukainen asiantunteva huolto sekä laitteemme määräystenmukainen käyttö.

**On itsestään selvää, että asiakkaan lakimääräiset takuukorvausoikeudet säilyvät näiden 5 vuoden aikana.**

Takuu on voimassa Saksan Liittotasavalan alueella tai kunkin päämymyntiedustajan alueen maissa paikallisesti voimassaolevien lakimääräysten täydennyksenä. Asiakkaan tulee kiinnittää takuusaikasta alueesta vastuussa olevan asiakaspalvelun tai alla mainitun huoltopalvelun puoleen.

**GARANCIJSKI LIST**

Za napravo, ki je navedena v navodih, dajemo 5 leti garancije v primeru, če bi bil naš proizvod pomakljiv. 5-letni rok začne tebi s prenosom jamstva ali s prevzemom naprave s strani kupca. Predpogoj za uveljavljanje garancije je redno pravilno vzdrževanje v skladu z navodili za uporabo ter namenska predpisana uporaba naše naprave.

**Samoumevo je, da v roku tebi 5 let ostanejo za Vas v veljavi Vaše zakonite pravice glede jamstva za proizvod.**

Garancija velja za območje Zvezne Republike Nemčije ali posameznih dežel regionalnega glavnega prodajnega partnerja kot dopolnilo k lokalnim veljavnim zakonskim predpisom. Prosimo, če upoštevate Vašo kontaktno osebo v pristojni servisni službi ali na spodaj navedenem naslovu servisne službe.

**GARANTIE**

Nous fournissons une garantie de 5 ans pour l'appareil décrit dans le mode d'emploi, en cas de vice de notre produit. Le délai de 5 ans commence avec la transmission du risque ou la prise en charge de l'appareil par le client.

La condition de base pour le faire valoir de la garantie est un entretien en bonne et due forme, conformément au mode d'emploi, tout comme une utilisation de notre appareil selon l'application prévue.

**Vous conservez bien entendu les droits de garantie légaux pendant ces 5 ans.**

La garantie est valable pour l'ensemble de la République Fédérale d'Allemagne ou des pays respectifs du partenaire commercial principal en complément des prescriptions légales locales. Veuillez noter l'interlocuteur du service après-vente compétent pour votre région ou l'adresse mentionnée ci-dessous.

**CERTIFICATO DI GARANZIA**

Per l'apparechio indicato nelle istruzioni concediamo una garanzia di 5 anni, nel caso il nostro prodotto dovesse risultare difettoso. Questo periodo di 5 anni inizia con il trapasso del rischio o la presa in consegna dell'apparechio da parte del cliente. Le condizioni per la validità della garanzia sono una corretta manutenzione secondo le istruzioni per l'uso così come un utilizzo appropriato del nostro apparecchio.

**Naturalmente in questo periodo di 5 anni continuiamo ad assumerci gli obblighi di responsabilità previsti dalla legge.**

La garanzia vale per il territorio della Repubblica Federale Tedesca o dei rispettivi paesi del principale partner di distribuzione di zona a completamento delle norme di legge in vigore sul posto. Rivolgersi all'addetto del servizio assistenza clienti incaricato della rispettiva zona o all'indirizzo di assistenza clienti riportato in basso.

**GARANTIBEVIS**

Vi lämnar 5 års garanti på produkten som beskrivs i bruksanvisningen. Denna garanti gäller om produkten uppvisar brister. 5-års-garantin gäller från och med riskövergången eller när kunden har tagit emot produkten från säljaren.

En förutsättning för att garantin ska kunna tas i anspråk är att produkten har underhållits enligt instruktionerna i bruksanvisningen samt att produkten har använts på ändamålsenligt sätt.

**Givetvis gäller fortfarande de lagstadgade rättigheterna till garanti under denna 5-års-period.**

Garanti gäller endast för Förbundsrepubliken Tyskland eller i de länder där den regionala centraldistributionspartnern befinner sig som komplettering till de lagstadgade föreskrifter som gäller i resp. land. Kontakta din kontaktperson vid den regionala kundtjänsten eller vänd dig till serviceadressen som anges nedan.

**ZÁRUČNÍ LIST**

Na přístroj označený v návodu poskytujeme záruku 5 let, pro ten případ, že by byl náš výrobek vadný. Tato 5 letá lhůta začíná přechodem rizika nebo převzetím přístroje zákazníkem.

Předpokladem pro uplatňování záruky je řádná údržba příslušně podle návodu k obsluze a používání našeho přístroje k určenému účelu.  **Samozřejmě Vám během těchto 5 let zůstanou zachována zákonná záruční práva.**

Záruka platí na území Spolkové republiky Německo nebo příslušné země regionálního hlavního distribučního partnera jako doplněk lokálně platných zákonných předpisů. V případě potřeby se prosím obraťte na Vašeho kontaktního partnera regionálního příslušného zákaznického servisu nebo na dote uvedenou servisní adresu.

**Garanciaokmány**

Ebben az utasításban megnevezett készülékre 5 év jótállást nyújtunk, arra az esetre, ha a termékünk hiányos lenne. A 5-éves-határidő a kárvészező átszállása vagy a készülék vevő általi átvétele által kezdődik.

**A jótállás érvényesítésének a feltétele a készülékünknek a használati utasításnak megfelelő szabvány szerinti karbantartása úgymint rendeltetés szerinti használata. Magától értetődő, hogy ez a 5 év alatt a törvény szerinti szavatossági jogai fennmaradnak.**

A jótállás a Németországi Szövetségi Köztársaság területére érvényes vagy a regionális fő forgalmazó partner országában kiegészítésként a helyi érvényes törvényi előírásokhoz. Kérjük vegye figyelembe a regionálisan illetékes vevőszolgálatánál levő kontaktszemélyt vagy az alul megadott szervicimet.

**🔧 GARANCIJSKI LIST**

Za uređaja opisan u uputama datjemo 5 godine jamstva u slučaju eventualnog nedostataka na našem proizvodu. Rok od 5 godine započinje s prijelazom rizika ili s preuzimanjem uređaja od strane kupca.

Pretpostavka za ostvarivanje prava jamstva je pravilno održavanje u skladu s uputama za uporabu, kao i svrshodno korištenje našeg uređaja.

**Razumljivo je da zadržavate zakonsko pravo jamstva unutar te 5 godine.**

Jamstvo važi za područje Savezne Republike Njemačke ili dotičnih zemalja regionalnog glavnog trgovačkog partnera kao dopuna lokalno važećih zakonskih propisa. Molimo Vas da obratite pažnju na Vašu kontakt osobu nadležne servisne službe u regiji ili na dolje navedenu adresu servisa.

**🇧🇪 GARANTĪ BELGESĪ**

Kullanma Talimatında açıklanan aletimiz, ürünün kusurlu olmasına karşı 5 yıl garantidir. 5 Yıllık garanti süresi, terminat devri veya aletin müşteri tarafından satın alınması ile başlar.

Garanti haklarından faydalanmak için aletin yönetmeliklere uygun şekilde bakımının yapılması, kullanmı amacına uygun olarak ve kullanma talimatında belirtilen talimatlar doğrultusunda kullanılması şarttır.

Doğru olarak kullanılan **ön görülen garanti haklarından faydalanma bu 5 yıl içinde geçerli olacaktır.**

Garanti Federal Almanya sınırları içinde veya geçerli olan yerel kanuni yönetmeliklere ek olarak ilgili ülkelerin ana bölge pazarlama partnerlerinin yönetmelikleri doğrultusunda geçerlidir. Lütfen yetkili olan müşteri hizmetleri bölge temsilcileri veya aşağıda açıklanan servis adreslerini dikkate alınız.

**🇨🇪 GARANTĪJAS APLĪCĪBA**

Gadījumā, ja mūsu ražojumam būtu trūkumi, pamācībā aprakstītajam aparātam mēs sniedzam 5 gadu garantiju. 5 gadu termiņā sākas ar riska pārešanos brīdi vai brīdi, kad klients saņem aparātu. Priekšno saņēmuma garantijas prasības izvirzīšanai ir pienācīga apkope atbilstoši lietošanas pamācībai, kā arī mūsu aparāta pareiza lietošana.

**Protams Jūs saglabājat likumdošanā atzīnātās garantijas tiesības šo 5 gadu laikā.**

Garantija ir spēkā Vācijas Federatīvās Republikas teritorijā vai reģionālā galvenā tirzniecības partnera attiecīgās valsts teritorijā kā papildinājums vietējām spēkā esošajām likumdošanas normām. Lūdzam pievērst uzmanību Jūsu reģionālā kompetentā servisa kontaktpersonai vai apakšā uzrādītajai servisa adresei.

**🇩🇪 GARANTIDOKUMENT**

På den maskinen som er spesifiseret i brugsanvisningen givt vi 5 års garanti hvis vort produkt skulle ha mangler. 5-årsfristen begynder med risikoovergangen eller med kundens overtakelse av maskinen.

Forskriftsmæssig vedligehold i samarbejde med brugsanvisningen og forskriftsmæssig brug av maskinen er forudsætninger for at garantien skal kunne gøres gjældende. **Du beholder selvsagt de garantirettene som loven fastsetter innenfor disse 5 årene.**

Garantien gjelder for Forbundsrepublikken Tyskland eller for de enkelte land til våre regionale hoveddistributører som supplement til gjeldende lokale lovbestemte forskrifter. Vennligst ta kontakt med din kontaktperson hos den regionalt ansvarlige kundeservice eller med den serviceadresse som er angitt under.

**🇸🇪 Åbyrgðaskírteini**

Við gefum 5 ára ábyrgð á tækni, sem nefnt er í leiðarvísunum, í því tilfalli, að varan sé gölluð. 5-ára fresturinn byrjar þegar tæki er við tækinu af kaupanda eða þegar hann yfirtekur áhættu af tækinu.

Ábyrgðin gildir einungis, ef tækinu hefur verið haldið við eins og lagt er fyrir í notkunarleiðarvísni og ef tækið hefur verið notað í þeim tilgangi, sem það er ætlað til.

**Að sjálfbýgðu er ábyrgð samkvæmt lögum í gildi til þess 5 ár.**

Ábyrgðin gildir í öllu þýskalandi eða í löndum umboðsmanna okkar sem viðbót við þar gildandi lagalegar forskriftir. Vinsamlegast takið eftir hver er talsmaður fyrir viðgerðarþjónustu.





☉ Nur für EU-Länder

Werfen Sie Elektrowerkzeuge nicht in den Hausmüll!

Gemäß europäischer Richtlinie 2002/96/EG über Elektro- und Elektronik-Altgeräte und Umsetzung in nationales Recht müssen verbrauchte Elektrowerkzeuge getrennt gesammelt werden und einer umweltgerechten Wiederverwertung zugeführt werden.

Recycling-Alternative zur Rücksendeaufforderung:

Der Eigentümer des Elektrogerätes ist alternativ anstelle Rücksendung zur Mitwirkung bei der sachgerechten Verwertung im Falle der Eigentumsaufgabe verpflichtet. Das Altgerät kann hierfür auch einer Rücknahmestelle überlassen werden, die eine Beseitigung im Sinne der nationalen Kreislaufwirtschafts- und Abfallgesetzes durchführt. Nicht betroffen sind den Altgeräten beigelegte Zubehörteile und Hilfsmittel ohne Elektrobestandteile.

☉ For EU countries only

Never place any electric tools in your household refuse.

To comply with European Directive 2002/96/EC concerning old electric and electronic equipment and its implementation in national laws, old electric tools have to be separated from other waste and disposed of in an environment-friendly fashion, e.g. by taking to a recycling depot.

Recycling alternative to the demand to return electrical devices:

As an alternative to returning the electrical device, the owner is obliged to cooperate in ensuring that the device is properly recycled if ownership is relinquished. This can also be done by handing over the used device to a returns center, which will dispose of it in accordance with national commercial and industrial waste management legislation. This does not apply to the accessories and auxiliary equipment without any electrical components which are included with the used device.

☉ Uniquement pour les pays de l'Union Européenne

Ne jetez pas les outils électriques dans les ordures ménagères.

Selon la norme européenne 2002/96/CE relative aux appareils électriques et systèmes électroniques usés et selon son application dans le droit national, les outils électriques usés doivent être récoltés à part et apportés à un recyclage respectueux de l'environnement.

Possibilité de recyclage en alternative à la demande de renvoi :

Le propriétaire de l'appareil électrique est obligé, en guise d'alternative à un envoi en retour, à contribuer à un recyclage effectué dans les règles de l'art en cas de cessation de la propriété. L'ancien appareil peut être remis à un point de collecte dans ce but. Cet organisme devra l'éliminer dans le sens de la Loi sur le cycle des matières et les déchets. Ne sont pas concernés les accessoires et ressources fournies sans composants électroniques.

① Solo per paesi membri dell'UE

Non gettate gli utensili elettrici nei rifiuti domestici.

Secondo la Direttiva europea 2002/96/CE sui rifiuti di apparecchiature elettriche ed elettroniche e l'applicazione nel diritto nazionale gli elettrodomestici usati devono venire raccolti separatamente e smaltiti in modo ecologico.

Alternativa di riciclaggio alla richiesta di restituzione

Il proprietario dell'apparecchio elettrico è tenuto in alternativa, invece della restituzione, a collaborare in modo che lo smaltimento venga eseguito correttamente in caso ceda l'apparecchio. L'apparecchio vecchio può anche venire consegnato ad un centro di raccolta che provvede poi allo smaltimento secondo le norme nazionali sul riciclaggio e sui rifiuti. Non ne sono interessati gli accessori e i mezzi ausiliari senza elementi elettrici forniti insieme ai vecchi apparecchi.

② Sólo para países miembros de la UE

No tire herramientas eléctricas en la basura casera.

Según la directiva europea 2002/96/CE sobre aparatos usados electrónicos y eléctricos y su aplicación en el derecho nacional, dichos aparatos deberán recogerse por separado y eliminarse de modo ecológico para facilitar su posterior reciclaje.

Alternativa de reciclaje en caso de devolución:

El propietario del aparato eléctrico, en caso de no optar por su devolución, está obligado a reciclar adecuadamente dicho aparato eléctrico. Para ello, también se puede entregar el aparato usado a un centro de reciclaje que trate la eliminación de residuos respetando la legislación nacional sobre residuos y su reciclaje. Esto no afecta a los medios auxiliares ni a los accesorios sin componentes eléctricos que acompañan a los aparatos usados.

③ Gælder kun EU-lande

Smid ikke el-værktøj ud som almindeligt husholdningsaffald.

I henhold til EF-direktiv 2002/96 om elektroaffald og dets omsættelse til national lovgivning skal brugt el-værktøj indsamles adskilt og indleveres på genbrugsstation.

Recycling-alternativ til tilbagesendelse af brugt vare:

Ejeren af det elektroniske apparat er forpligtet til – som et alternativ i stedet for tilbagesendelse – at medvirke til, at relevante dele af apparatet genanvendes ifølge miljøforskrifterne i tilfælde af overdragelse af ejerskab til tredjemand. Det brugte apparat kan også overdrages til et deponeringssted, som vil varetage bortskaffelsen af apparatets dele i overensstemmelse med nationale bestemmelser vedrørende skrotning og genbrug. Ikke omfattet heraf er tilbehørsdele og hjælpemidler, som ikke indeholder elektroniske komponenter.

④ Endast för EU-länder

Kasta inte elverktyg i hushållssoporna.

Enligt det europeiska direktivet 2002/96/EG om avfall som utgörs av eller innehåller elektriska eller elektroniska produkter och dess tillämpning i den nationella lagstiftningen, måste förbrukade elverktyg källsorteras och lämnas

Återvinnings-alternativ till begäran om återsändning:

Som ett alternativ till återsändning är ägaren av utrustningen skyldig att bidra till ändamålsenlig avfallshantering för det fall att utrustningen ska skrotas. Efter att den förbrukade utrustningen har lämnats in till en avfallsstation kan den omhändertas i enlighet med gällande nationella lagstiftning om återvinning och avfallshantering. Detta gäller inte för tillbehörsdelar och hjälpmedel utan elektriska komponenter vars syfte har varit att komplettera den förbrukade utrustningen.

☞ Koskee ainoastaan EU-jäsenmaita

Älä heitä sähkötyökaluja kotitalousjätteisiin.

Sähkökäyttöisiä ja elektronisia vanhoja laitteita koskevan Euroopan direktiivin 2002/96/EY mukaan, joka on sisällytetty kansallisiin lakeihin, tulee loppuun käytetyt sähkökäyttöiset työkalut kerätä erikseen ja toimittaa ympäristöstävälliseen kierrätykseen uusiokäyttöä varten.

Kierrätys vaihtoehtona takaisinlähettämislle:

Sähkölaitteen omistajan velvollisuus on takaisinlähettämisen vaihtoehtona avustaa laitteen asianmukaisesti hävittämistä kierrätyksen kautta, kun laite poistetaan käytöstä. Laitteen voi toimittaa myös kierrätyspisteeseen, joka suorittaa laitteen hävittämisen paikallisten kierrätys- ja jätteenpoistomääräysten mukaisesti hyödyntäen käyttökelpoiset raaka-aineet. Tämä ei koske käytöstä poistettaviin laitteisiin kuuluvia lisävarusteita tai apulaitteita, joissa ei ole sähköosia.

☞ Pouze pro členské země EU

Nedávejte elektrické nářadí do domácího odpadu.

Podle Evropské směrnice 2002/96/EG o starých elektrických a elektronických přístrojích (WEEE) a podle národního práva musí být použité elektrické nářadí odděleně skladováno a odevzdáno k ekologické recyklaci.

Alternativa recyklace k zaslání zpět:

Vlastník elektrického přístroje je alternativně namísto zaslání zpět povinen ke spolupráci při odborné recyklaci v případě, že se rozhodne přístroj zlikvidovat. Starý přístroj může být v tomto případě také odevzdán do sběrný, která provede likvidaci ve smyslu národního zákona o hospodářském koloběhu a zákona o odpadech. Toto neplatí pro ke starým přístrojům přiložené části příslušenství a pomocné prostředky bez elektrických součástí.

☞ Samo za dežele članice EU:

Ne mečite električnega orodja med hišne odpadke.

V skladu z evropsko smernico 2002/96/EG o starih električnih in elektronskih aparatih in uporabo državnih zakonov je potrebno električna orodja zbirati ločeno in odstranjevati v namen reciklaže v skla du s predpisi o varovanju okolja.

Reciklažna alternativa za poziv za vračanje:

Lastnik električnega aparata je namesto vračanja aparata dolžan sodelovati pri pravilnem recikliranju v primeru odpovedi lastništva aparata. Stari aparat se lahko v ta namen preda tudi na prevzemnem mestu, katero izvaja odstranjevanje v smislu državnega zakona o ravnanju z odpadki. To se ne nanaša na stari aparatom priloženih delov pribora in pripomočkov brez električnih sestavnih delov.

☞ Samo za zemlje Evropske zajednice

Elektroalate ne bacajte u kućno smeće.

U skladu s europskom odredbom 2002/96/EG o starim električnim i elektroničkim uređajima i njezinom primjenom u okviru državnog prava, istrošeni elektroalati moraju se odvojeno sakupiti i zbrinuti na ekološki način u svrhu recikliranja.

Alternativa s recikliranjem u odnosu na zahtjev za povrat uređaja:

Vlasnik elektrouređaja alternativno je obvezan da umjesto povrata robe u slučaju odricanja vlasništva sudjeluje u stručnom zbrinjavanju elektrouređaja. Stari uređaj može se u tu svrhu prepustiti i stanici za preuzimanje rabljenih uređaja koja će provesti uklanjanje u smislu državnog zakona o recikliranju i otpadu. Zakonom nisu obuhvaćeni dijelovi pribora ugrađeni u stare uređaje i pomoćni materijali bez električnih elemenata.

⑥ Sadece AB Ülkeleri İçin Geçerlidir

Elektrikli cihazları çöpe atmayınız.

Elektrikli ve elektronik aletler ile ilgili 2002/96/AB nolu Avrupa Yönetmeliğince ve ilgili yönetmeliğin ulusal normalara uyarlanması sonucunda kullanılan elektrikli aletler ayrıştırılmış olarak toplanacak ve çevreye zarar vermeyecek şekilde geri kazanım sistemlerine teslim edilecektir.

**Kullanılmış Cihazların İadesi Yerine Uygulanacak Geri Dönüşüm Alternatifi:**  
Kullanılmış elektrikli alet ve cihaz sahipleri bu eşyalarını iade etme yerine alternatif olarak, yönetmeliklere uygun olarak çalışan geri dönüşüm merkezlerine vermekle yükümlüdür. Bunun için kullanılan cihaz, ulusal dönüşüm ekonomisi ve atık kanununa göre atıkların arıtılmasını sağlayan kullanılan cihaz teslim alma yerine teslim edilecektir. Kullanılmış alet ve cihazlara eklenen ve elektrikli sistemi bulunmayan aksesuar ile yardımcı malzemeler bu düzenlemeden muaf tutulur.

⑥ Kun for EU-land

ikke kast elektroverktøy i husholdningsavfallet!

I henhold til EU-direktiv 2002/96/EF om utbrukt elektro- og elektronisk utstyr og gjennomføring i nasjonal lovgivning må utbrukt elektroverktøy samles inn separat og tilføres miljøvennlig gjenvinning.

Recycling-alternativ til oppfordring om returnering:

Eieren av elektroutstyret er alternativt forpliktet til å være med og sørge for at utstyret blir tilført en forskriftsmessig gjenvinning i stedet for returnering, når vedkommende vil kvitte seg med det. Det gamle utstyret kan i denne forbindelse også leveres til et returdeponi, som gjennomfører en destruksjon i samsvar med gjeldende nasjonale lover om resirkulering og avfall. De tilbehørsdeler og hjelpemidler uten elektobestanddel er som fulgte med utstyret, berøres ikke av dette.

⑥ Csak EU-országok

Ne dobja az elektromos szerszámokat a házi hulladék közé.

A villamos készülékekkel és elektromos-öregkészülékekkel kapcsolatos 2002/96/EG-i európai irányvonalaknak valamint ezeknek a nemzeti jogban történő realizálásának megfelelően az elhasznált villamos szerszámokat külön kell gyűjteni és egy környezetbaráti újraértékesítéshez juttatni.

Újrahasznosítás-alternatíva a visszaküldési felhíváshoz:

Az elektromos készülék tulajdonosa kötelezve van, a tulajdon feladásá esetében, a visszaküldés helyett alternatív egy szakszerű értékesítésre. Ehhez az öreg készüléket egy visszavevő helynek lehet átengedni, amely a nemzetközi iparkörnyomat és hulladéktörvény értelmében elvégzi a megsemmisítést. Ez nem érinti az öreg készülékekhez mellékelt villamosalkatrészek nélküli tartozékrészeket és segítőeszközöket.

⑥ Tikai ES valstīm

Neizmetiet elektroierices sadzives atkritumos!

Saskaņā ar Eiropas direktīvu 2002/96/EK par nolietotajām elektriskajām un elektroniskajām ierīcēm un tās transponēšanu nacionālajā likumdošanā nolietotās elektroierices ir jāsavāc atsevišķi un jānodod atkārtotai izmantošanai atbilstoši apkārtējās vides prasībām.

Otrreizējā izmantošana kā alternatīva atpakaļnosūtīšanas prasībai:

Tā vietā, lai nosūtītu atpakaļ nolietoto elektroierīci, tās īpašniekam kā alternatīva ir uzliktis pienākums sadarboties pienācīgas izmantošanas ietvaros īpašuma tiesību nodošanas gadījumā. Nolietoto ierīci šajā gadījumā var nodot arī atpakaļpieņemšanas uzņēmumā, kas veic tās likvidēšanu atbilstoši nacionālajam likumam par cirkulācijas saimniecību un atkritumiem. Tas neattiecas uz nolietotajām ierīcēm pievienoto piederumu detaļām un palīgīdzejkiem bez elektriskajām sastāvdaļām.

④ Sérstök skilyrði fyrir lönd Evrópubandalagsins:

Kastið ekki notuðum rafmagnstækjum í vanalega ruslatunnu.

Samkvæmt reglugerð fyrir Evrópu 2002/96 um gömul rafmangstæki og samkvæmt breytingum í lagasetningu hvefrrar þjóðar sambandsins verður að safna raftækjum aðskilið og koma þeim í sérstaka endurvinnslu í þágu umhverfisverndar.

Í staðinn fyrir að senda tækin til baka er eigandi þeirra hvattur til að vinna að því að rétt endurvinnsla eigi sér stað þegar hann afsalar sér tækinu sem eigandi. Það er mögulegt að afhenda tækið til sérstakrar söfnunarstofnunar, sem sér um endurvinnslu tækisins samkvæmt lögum hinna ýmsu þjóða um endurvinnslu og sorp. Þetta á samt ekki við um viðbótarhluti, sem innihalda ekki rafmagnshluta.





**(D)**

Der Nachdruck oder sonstige Vervielfältigung von Dokumentation und Begleitpapieren der Produkte, auch auszugsweise ist nur mit ausdrücklicher Zustimmung der ISC GmbH zulässig.

**(GB)**

The reprinting or reproduction by any other means, in whole or in part, of documentation and papers accompanying products is permitted only with the express consent of ISC GmbH.

**(F)**

La réimpression ou une autre reproduction de la documentation et des documents d'accompagnement des produits, même incomplète, n'est autorisée qu'avec l'agrément exprès de l'entreprise ISC GmbH.

**(E)**

La reimpression o cualquier otra reproducción de documentos e información adjunta a productos, incluida cualquier copia, sólo se permite con la autorización expresa de ISC GmbH.

**(I)**

La ristampa o l'ulteriore riproduzione, anche parziale, della documentazione o dei documenti d'accompagnamento dei prodotti è consentita solo con l'esplicita autorizzazione da parte della ISC GmbH.

**(DK)**

Eftertryk eller anden form for mangfoldiggørelse af skriftligt materiale, ledsagepapirer indbefattet, som omhandler produkter, er kun tilladt efter udtrykkelig tilladelse fra ISC GmbH.

**(S)**

Eftertryck eller annan duplicering av dokumentation och medföljande underlag för produkter, även utdrag, är endast tillåtet med uttryckligt tillstånd från ISC GmbH.

**(FIN)**

Tuotteiden dokumentaatioiden ja muiden mukaanliitettyjen asiakirjojen vain osittainkin kopiointi tai muunlainen monistaminen on sallittu ainoastaan ISC GmbH:n nimenomaisella luvalla.

**(TR)**

Ürünlerin dokümantasyonu ve evraklarının kismen olsa dahi kopyalanması veya başka şekilde çoğaltılması, yalnızca ISC GmbH firmasının özel onayı alınmak şartıyla serbesttir.

**(CZ)**

Dotisk nebo jiné rozmnožování dokumentace a průvodních dokumentů výrobků, také pouze výřatků, je přípustné výhradně se souhlasem firmy ISC GmbH.

**(SLO)**

Ponatis ali druge vrste razmnoževanje dokumentacije in spremljajočih dokumentov proizvodov proizvajalca, tudi v izvečkih, je dovoljeno samo z izrecnim soglasjem firme ISC GmbH.

**(HR)**

Naknadno tiskanje ili slična umnožavanja dokumentacije i pratećih papira ovih proizvoda, čak i djelomično kopiranje, moguće je samo uz izričito dopuštenje tvrtke ISC GmbH.

**(N)**

Gjentrykk eller annen mangfoldiggjøring av dokumentasjon og ledsagende papirer til produktene, også i utdrag, er bare tillatt når ISC GmbH har gitt sitt uttrykkelige samtykke til dette.

**(H)**

Az termékék dokumentációjának és kiséző okmányainak az utánnymása és sokszorosítása, kivonatosan is csak az ISC GmbH kifejezett beleegyezésével engedélyezett.

**(LV)**

Ražojuma dokumentācijas un pavaddokumentu pārdrūkāšana vai citāda izplatīšana, arī fragmentāri ir atļauta tikai ar skaidru ISC GmbH piekrišanu.

**(IS)**

Eftirprentun eða önnur fjölprentun fylgiskjala og leiðarvísa vörunnar, líka í úrdrætti, er ekki leyfileg nema greinilegt samþykki frá ISC GmbH komi til.

EH 07/2006