

Ⓢ **Návod k obsluze pro vnitřní a venkovní přístroj**

Dvoudílný klimatizační přístroj



Pokyn:

Pouze správné stanoviště, odborná montáž a odborné uvedení do provozu zaručí úplnou funkčnost tohoto vysoce kvalitního výrobku. Vyhledejte kompetentní a odbornou radu ohledně umístění, montáže a uvedení do provozu, vyhněte se tak funkčním poruchám. Za poruchy nebo nedostatečný chladicí výkon v důsledku neodborného zacházení s výrobkem nemůže být přebráno žádné ručení.

230 V zásuvka potřebná k zásobování proudem smí být připojena a uvedena do provozu pouze odbornou dílnou.

Pokud je třeba zařízení přemístit na jiné stanoviště nebo zlikvidovat, smí být demontáž a likvidace provedena pouze odbornou firmou v oblasti elektro a chladicí techniky.



Art.-Nr.: 23.657.30

I.-Nr. 01026

SKA 3501 EQ C+H

Einhell®

Technická data:

Chladicí výkon*:	3500 W
Topný výkon*:	3900 W
Energetická účinnost*:	B (EER 3,02/COP 3,43)
Výkon vzduchu:	420 m ³ /h
Odváděná vlhkost:	1,3 l/h
Spínací hodiny:	24 h
Provozní napětí:	230/50 V~ Hz
Jmenovitý příkon chlazení:	1335 W
Jmenovitý odběr proudu chlazení:	6,1 A
Jmenovitý příkon vytápění:	1335 W
Jmenovitý odběr proudu vytápění:	6,1 A
Kompresor:	excentrický válec
Náběhový proud:	33 A
Provozní vnější teplota chlazení:°C	+21 - +43 (DB)
Provozní vnější teplota vytápění:°C	+7 - +24 (DB)
Délka vedení chladiva rozsah dodávky:	4 m
Délka vedení chladiva max.:	4 m
Chladivo:	R 407 C
Množství náplně chladiva:	1100 g
Hladina akustického tlaku:	
vnitřní	≤ 40 dB (A)
venkovní	≤ 55 dB (A)
Rozměry:	
vnitřní	79 x 27,5 x 18 cm
venkovní	83 x 54,5 x 25,5 cm
Hmotnost:	
vnitřní	10 kg
venkovní	38 kg

* Údaje podle EN 14511

<p>Funkce spánku: Počítačem řízená simulace fyziologické křivky spánku lidského těla k vytvoření tichého a příjemného klima při spaní.</p>	<p>24hodinové nastavení programu: Přesné nastavení času. Doba spánku a doba zapnutí může být nastavena na libovolnou hodnotu během 24 hodin.</p>	<p>Automatická regulace rychlosti vzduchu: Automatické nastavení větracího výkonu na vysokou, střední nebo nízkou rychlost vzduchu, podle rozdílu mezi nastavenou teplotou a pokojovou teplotou.</p>
<p>Funkce pro pohyblivý proud vzduchu: Vertikální pohyb proudu vzduchu nahoru a dolů na zabránění lokálního podchlazení a na šetření nákladů za elektrickou energii; tento efekt, který se orientuje podle přirozeného chování vzduchu, je člověkem vnímán jako velmi příjemný.</p>	<p>Automatika pro studený / teplý vzduch: V tomto automatickém režimu dochází k horizontálnímu výstupu vzduchu při chladicí funkci a k výstupu vzduchu směřovaného dolů při vytápěcí funkci.</p>	<p>Funkce ventilátoru s různými nastaveními úhlů: Můžete si vybrat mezi celkem pěti různými opcemi, podle tvaru místnosti a příslušné lokality, kde se nalézáte.</p>
<p>Systém teplého startu: Při zapnutí není vyfukován studený vzduch.</p>	<p>Nezávislá odvlhčovací funkce: Počítačem řízená odvlhčovací funkce bez změny pokojové teploty.</p>	<p>Funkce vlastní diagnostiky: Blikání signalizačních žárovek TIMER a RUN v případě poruchy vnitřního zařízení, včetně udání druhu a místa poruchy.</p>
<p>Regulace konstantního otáčení motoru ventilátoru: Motor ventilátoru vnitřního přístroje se stále otáčí se stejnou rychlostí, i při extrémních kolísáních napětí (mezi 187 V – 253 V), a zaručuje tak stabilitu proudu vzduchu a rychlosti.</p>	<p>Dmýchadlo s rotačním pístem: Dmýchadlo s rotačním pístem nejnovější generace s nízkými vibracemi, nehlukné, s dlouhou životností, šetřící energii a nákladově efektivní.</p>	<p>Řízení mikroprocesorem: Mikroprocesor s nejmodernější technikou pro maximálně jednoduchou manipulaci při časově nastavitelném provozu zaručuje trvalou stabilitu pokojové teploty.</p>

Bezpečnostní pokyny

- Bezpečnostní pokyny si přečtete před použitím přístroje.
- Tyto body jsou velmi důležitá bezpečnostní opatření, která by také měla být dodržována.
- Po přečtení si návod k obsluze dobře uložte.
- Postarejte se o to, aby bylo drenážní vedení řádně připojeno. V jiném případě dojde k vytékání vody.
- **Varování!**
Neprodulujte kabel a nepoužívejte vícenásobné zástrčky. Nebezpečí požáru může vzniknout špatným elektrickým spojením, špatnou izolací nebo překročením přípustného napětí.
- **Odstraňte veškeré nečistoty ze síťové zástrčky a pevně ji zastrčte. Zástrčky mohou zapříčinit požár nebo úder elektrickým proudem.**
- **Varování!**
Nevytahujte zástrčku pokud je přístroj ještě v provozu.
- Studený vzduch nenechávejte delší dobu foukat přímo na sebe.
- Při jakýchkoliv abnormalitách (např. požární zápach) přístroj okamžitě vypněte a vytáhněte síťovou zástrčku. Informujte Vašeho servisního partnera.
- Do otvorů na vstup a výstup vzduchu nestrkejte prsty nebo klacky.
- Neopravujte klimatizaci sami. V každém případě kontaktujte Vašeho servisního partnera.
- Nevytahujte síťovou zástrčku za kabel. Pevně zástrčku držte a vytáhněte ji ze zásuvky, jinak by mohlo dojít k poškození kabelu.
- Před čištěním přístroj vypněte a vytáhněte síťovou zástrčku.
- Nesahejte na žádné vypínače mokřými rukama.
- Nečistěte klimatizaci vodou.
- Na místo, na které přímo zasahuje studený vzduch nestavte žádné rostliny nebo zvířata. Může dojít k poškození květin a ublížení zvířatům.
- Nepoužívejte žádné hořlavé čisticí prostředky. Mohlo by dojít k požáru a k deformacím.
- Pokud je klimatizace používána společně s jinými topidly, měl by být vzduch čas od času vyměněn. Jinak se může vyskytnout nedostatek kyslíku.
- Nepoužívejte přístroj pro účely nesouvisející s provozem. Nepokládejte na přístroj žádné potraviny, přesné přístroje, rostliny, zvířata, barvy atd.
- V blízkosti zařízení nepřechovávejte hořlavé předměty, na které by mohl přímo proudit horký vzduch.
- Pokud není přístroj delší dobu používán, vytáhněte síťovou zástrčku. Nashromážděný prach může zapříčinit požár.
- Nestoupejte na venkovní přístroj, nic na něj nepokládejte.
- Nepoužívejte vratký nebo zrezivělý podstavec.
- Nenechávejte přístroj běžet dlouhou dobu při otevřených dveřích a oknech nebo při velmi vysoké vlhkosti vzduchu. Pokud přístroj běží dlouhou dobu v chladicím režimu při vysoké vlhkosti vzduchu (nad 80 %), může z přístroje kapat kondenzovaná voda.
- Nestoupejte na vratký podstavec, pokud přístroj vyndáváte z držáku na zdi.
- Přesvědčte se, zda může kondenzát bez překážky odtékat. Při špatném odtoku kondenzátu může dojít ke škodám způsobeným vodou.
- Při vyjímání vzduchového filtru se nedotýkejte žádných kovových částí vnitřního přístroje. Mohli byste se zranit.
- Neinstalujte přístroj v místnosti, ve které mohou unikat hořlavé plyny. Unikající plyn se může shromažďovat a způsobit explozi.
- Během bouřky přístroj vypněte a vytáhněte síťovou zástrčku. Elektrické části by mohly být eventuálně poškozeny.
- Uzemnění!
- Elektroinstalaci 230 V zásuvky zařízení přenechte autorizovanému odbornému podniku. Chybná montáž může vést ke škodám na zdraví a k věcným škodám.
- Z důvodů elektrické bezpečnosti doporučujeme montáž FI ochranného spínače.
- Pokud si na montáž zařízení sami netroufáte, přenechte chladírensko-technickou instalaci našemu zákaznickému servisu nebo odborné firmě z oblasti klimatizační techniky. Chybná montáž může vést ke škodám na zdraví a k věcným škodám.
- Přenechejte chladírensko-technickou instalaci Vašemu servisnímu partnerovi nebo odborné firmě z oblasti klimatizační techniky.
- Chybná montáž může způsobit škody na zdraví a na majetku.

● Vnitřní přístroj:

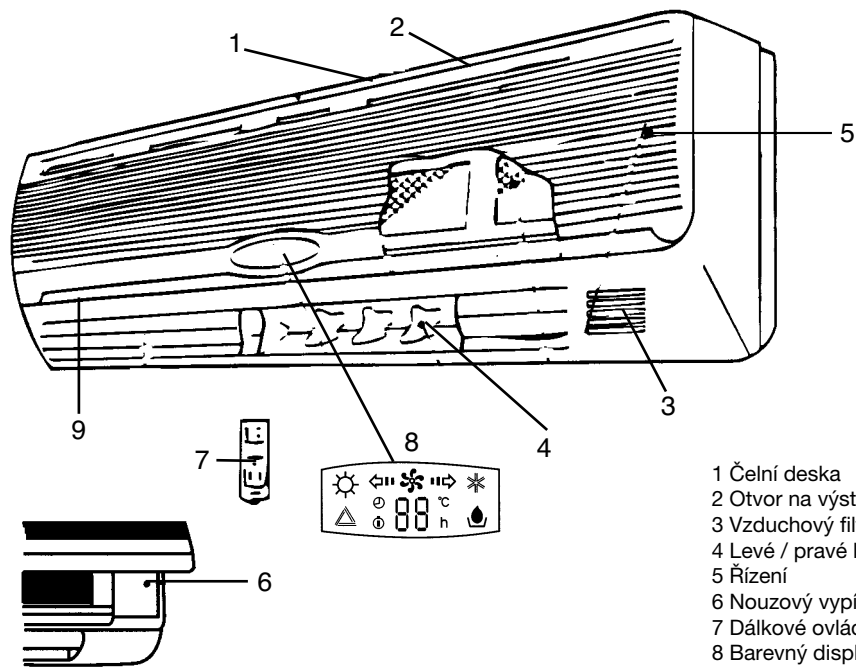

- 1 Čelní deska
- 2 Otvor na výstup vzduchu
- 3 Vzduchový filtr
- 4 Levé / pravé lamely
- 5 Řízení
- 6 Nouzový vypínač
- 7 Dálkové ovládání
- 8 Barevný displej
- 9 Horní / dolní lamely

● Venkovní přístroj:

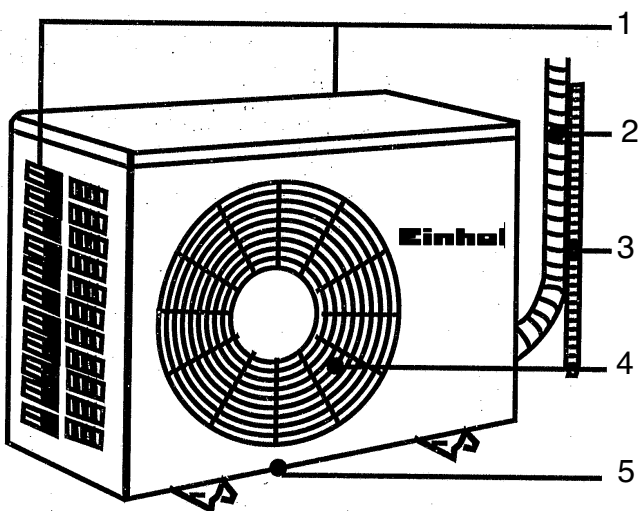

- 1 Zadní strana: vstup vzduchu
- 2 Svazek hadic
- 3 Vodní drenážní hadice
- 4 Vzduchový otvor
- 5 Otvor na vypouštění vody

Displej vnitřního přístroje

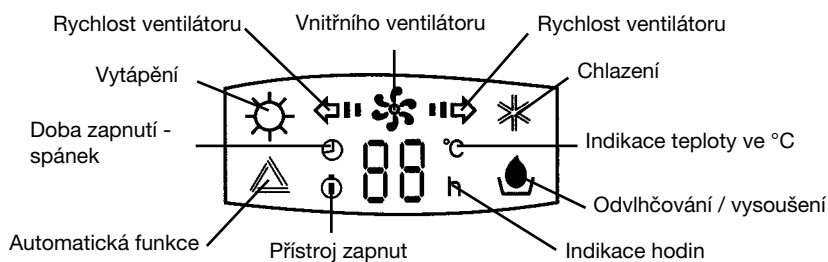

Popis displeje

1. Režim standby:

Číselná LED indikuje aktuální pokojovou teplotu.

2. Vnitřní přístroj zapnut:

Indikace teploty a LED ventilátoru svítí: Zobrazována je aktuální pokojová teplota.

LED ventilátoru blikají (čárkami a šipkami). Když LED zhasnou, zastaví se také vnitřní ventilátor.

3. Nastavení požadované pokojové teploty:

Indikace teploty "--" bliká. Po cca 5 vteřinách je indikována aktuální pokojová teplota. Nyní je na dálkovém ovládní pomocí kláves "tT00 WARM nebo sT00 COOL" nastavena požadovaná pokojová teplota. Poté se objeví aktuální pokojová teplota.

4. Nastavení ventilátoru:

Indikace vnitřního ventilátoru svítí a je zobrazována rychlost ventilátoru. Po cca 8 vteřinách je nastavení ukončeno.

5. Nastavení času:

"Doba zapnutí/spánek" a "h" indikace hodin svítí. Číslice indikují zbylou dobu chodu. Na nastavení funkce spánku indikuje číslicová indikace "--" a po 5 vteřinách přepne na aktuální pokojovou teplotu.

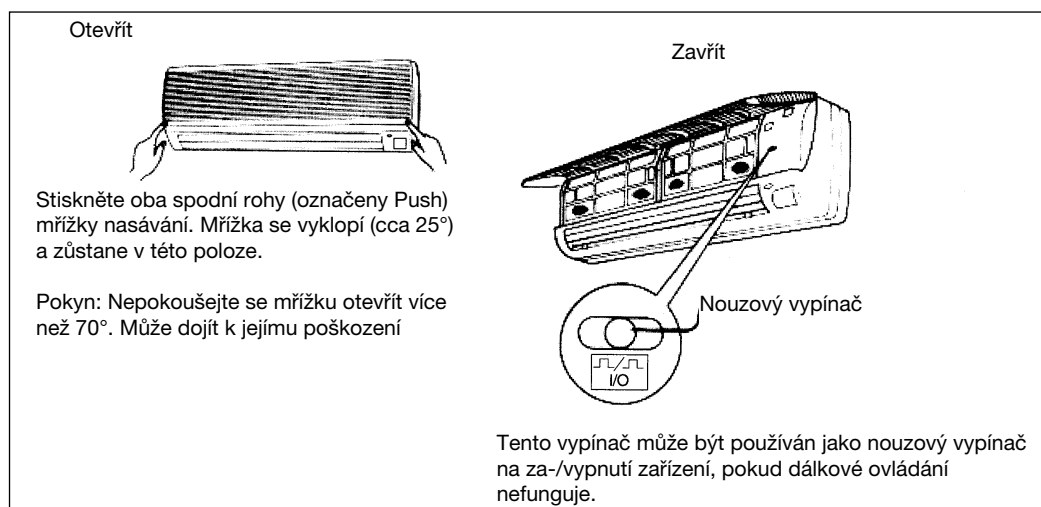

● Dálkové ovládání:

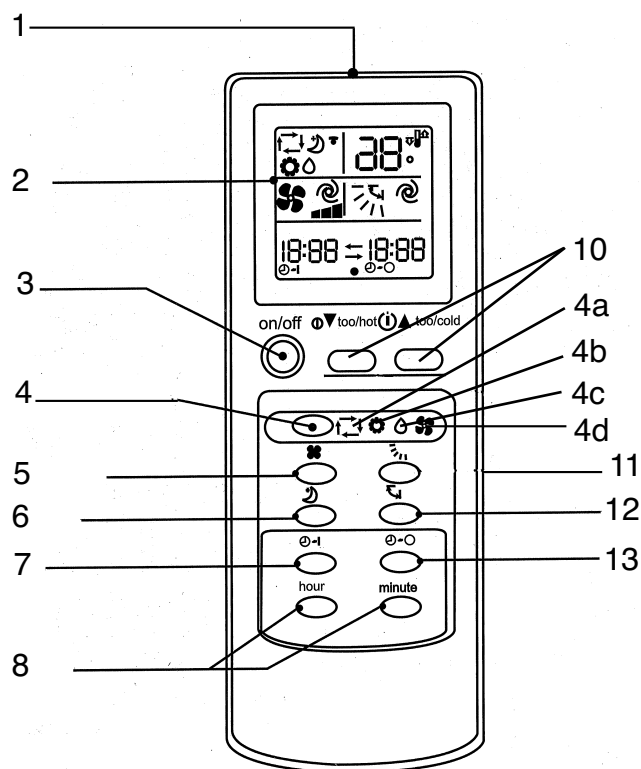

- 1 Okno výstupu signálu
- 2 Indikace funkce
- 3 Za-/vypínač
- 4 Přepínač funkcí (přepínač mode)
- 4a Automatická funkce
- 4b Chlazení
- 4c Odvlhčování (vysoušení)
- 4d Vytápění
- 5 Přepínač rychlosti cirkulace vzduchu
- 6 Volicí klávesa spánku
- 7 Klávesa timer ZAP
- 8 Volicí klávesa hodin, nastavení minut, nastavení času
- 9 Nastavení hodin
- 10 Klávesa regulace teploty
- 11 Klávesa na nastavení úhlu proudění vzduchu
- 12 Klávesa úplného vyfukování
- 13 Klávesa timer VYP
- 14 Nulovací klávesa
- 15 Odnímací víčko bateriové přihrádky

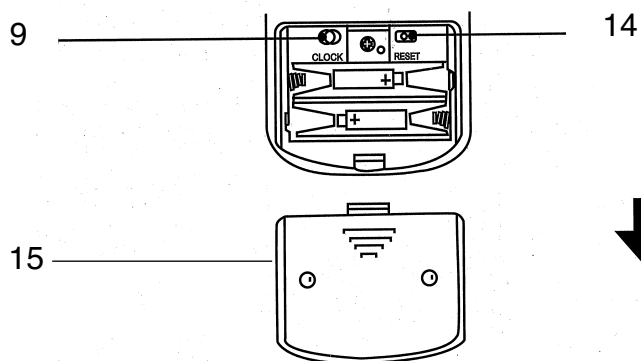

Příprava k uvedení do provozu dálkového ovládání a nastavení aktuálního času

1

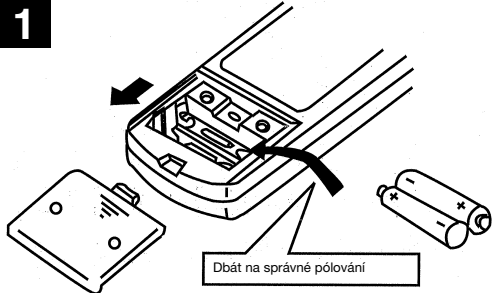

Otevřete víčko na zadní straně a vložte baterie..

Dbát na správné pólování

2

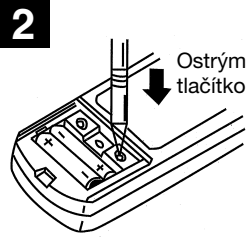

Ostrým předmětem zmáčkněte tlačítko reset.

Tlačítko reset zmáčkněte 1x po každé výměně baterií.
Nezapomeňte na tento krok, aby byl umožněn normální provoz.

3

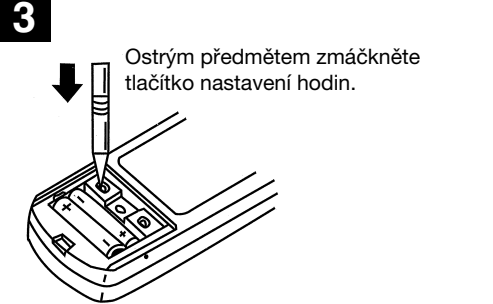

Ostrým předmětem zmáčkněte tlačítko nastavení hodin.

4



Klávesou nastavení času stiskněte hod-min a nastavte správný čas.
Stiskněte klávesu hodin a změňte nastavení hodin.
Stiskněte klávesu minut a změňte nastavení minut.
(Dbát prosím na AM=24-12 hodin nebo PM=12-24 hodin!)

5



Nyní ještě jednou zmáčkněte tlačítko nastavení času a víčko na zadní straně opět nasadte.

Příprava kontroly dálkového ovládání

- Radiový signál má dosah cca 6 m.
- Je-li tisknuta klávesa ON/OFF, zazní 1-2 x signál na vnitřním přístroji, čímž je signalizováno, že přístroj signál přijal.
- Pokud nebyl slyšitelný žádný tón, stisknout ještě jednou.
- Aby se zabránilo chybným funkcím, zacházejte s dálkovým ovládačem opatrně, nenechte ho spadnout nebo ho nepokládejte na vlhká místa. Umístěte ovladač na zed' tak, aby mohl přijímač na vnitřním přístroji dobře přijímat signál dálkového ovládání.

Výměna baterií!

- Pokud je signál dálkového ovládání slabý, nebo je indikace na ovladači téměř nečitelná, ihned vyměňte baterie.
- Důležitá je správná polarita baterií v ovladači.
- Obě baterie by měly být vždy nové a od stejného výrobce.

Pokud dálkové ovládání nefunguje (nouzová obsluha)

Pokud dálkové ovládání nefunguje (prázdné baterie nebo chybná funkce), použijte nouzový vypínač.

- Opakovaným stisknutím nouzového vypínače je přístroj vypnut.

Pokyn:

Během prvních 30 minut přizpůsobení teploty ještě nepracuje. Přístroj běží v trvalém provozu a s nejvyšší rychlostí ventilátoru.

- Přístroj je zapnutý: po stisknutí nouzového tlačítka se přístroj vypne.
- Přístroj v nastavovacím režimu nebo spínací hodiny VYP: po stisknutí nouzového vypínače přepne přístroj na standby.

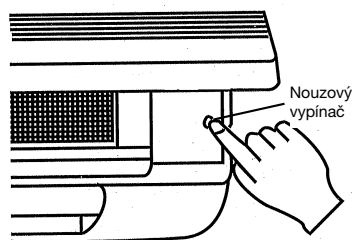

„Cítím ...“ automatická funkce

Lehkým tlakem může automatika „cítím“ dosáhnout příjemné pokojové teploty

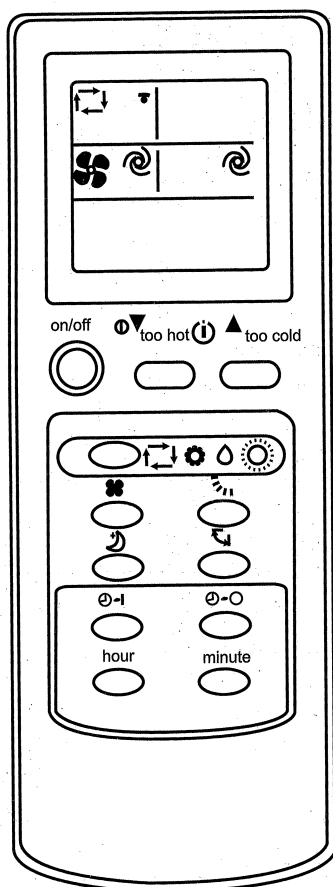



Spuštění

Stiskněte **KLÁVESU ZAP/VYP** 

Pokud je zobrazována  automatická funkce, nastaví se klimatizace na příjemnou pokojovou teplotu.

Na zastavení funkce stiskněte

KLÁVESU ZAP/VYP 

15 min po vypnutí cítíte, že je Vám moc teplo. Na snížení teploty stiskněte klávesu  (moc teplo - too hot).

Při každém stisknutí je teplota snížena o 1 °C.

Pokud je Vám poněkud zima, zvýšte teplotu

klávesou  (moc zima - too cool).

Při každém stisknutí je teplota zvýšena o 1 °C.

Pokud není automatická funkce zobrazována, stiskněte klávesu "4" tolikrát, až je automatická funkce (4a) zobrazena.

Pokaždé, když je tato klávesa stisknuta se změní pořadí: automatika - (4a), chlazení (4b) – odvlhčování (vysoušení) (4c) – vytápění (4d).

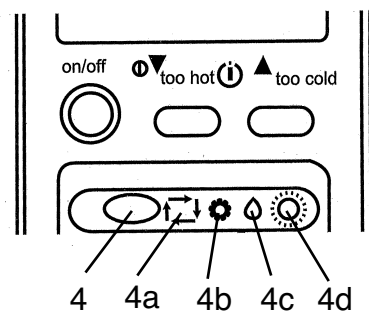

Uspořádání automatické funkce

Ovládací funkce.

Pokud je automatika spuštěna, přizpůsobí se způsob činnosti pokojové teplotě příslušnými funkcemi jako je chlazení, odvlhčování. Pokud se provoz na 2 hodiny zastaví, začne pracovat se stejným nastavením funkcí jako před vypnutím. Když se příslušná funkce ustavila, není již ovlivňována pokojovou teplotou, ani když se tato změní. Pokud tuto funkci nechcete, stiskněte klávesu  na nastavení jedné z následujících funkcí.

Automatická funkce po tom, co byla zjištěna pokojová teplota.

Pokojová teplota na začátku

nad +25 °C
+21-25 °C
pod 21 °C

Funkce

chlazení
ventilace/odvlhčování
vytápění

Požadovaná teplota

cca 24 °C

cca 24 °C

Pokyn:

Funkce vytápění může být používána až po venkovní teplotu +7 °C. Pokud je venkovní teplota nižší, není již vytápění možné.

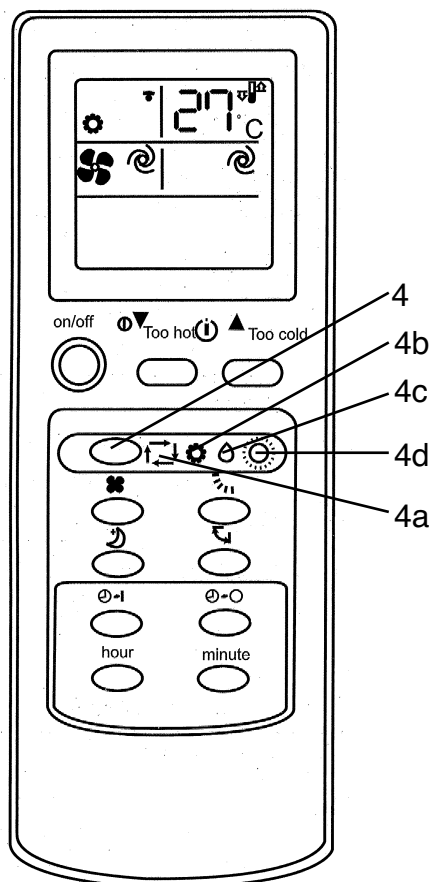

Zvolení provozních funkcí (chlazení (4b), odvlhčování (4c), vytápění (4d))

Zvolte režim, aby bylo možné přesné nastavení pokojové teploty nebo proudění vzduchu.

**Pozor!**

Pokud je teplota okolí moc vysoká, pracuje chlazení s max. výkonem.

Na zvolení chlazení, odvlhčování nebo vytápění:

- 1 Stiskněte KLÁVESU ZAP/VYP 
- 2 Na zvolení příslušné funkce stiskněte klávesu 

Pokaždé, když je tato klávesa stisknuta se změní funkce v následujícím pořadí: automatika – chlazení – odvlhčování – vytápění.

Chcete přístroj vypnout

Stiskněte KLÁVESU ZAP/VYP 

Pokud je přístroj jednou nastaven, stačí na nastavení stejné funkce jako předtím stisknutí klávesy ZAP.

Funkce vytápění:

Zvolte klávesou 4 funkci vytápění.

Funkce vytápění může být používána až po venkovní teplotu cca +7 °C. Maximální dosažitelná pokojová teplota je závislá na venkovní teplotě a na místních stavebních podmínkách.

Pokyn: Leží-li během provozu pokojová teplota 2 °C nad (chlazení) resp. 2 °C pod (vytápění) nastavenou požadovanou teplotou, nemůže být požadovaná teplota na klimatizaci změněna. Jakmile činí rozdíl mezi pokojovou teplotou a nastavenou požadovanou teplotou na klimatizaci méně než 2 °C, může být teplota na klimatizaci změněna.

Čím nižší je venkovní teplota, tím nižší je pokojová teplota, které lze vytápěcí funkcí dosáhnout.

Změna teploty

Na snížení teploty stiskněte klávesu „moc teplo-too hot“  Při každém stisknutí se teplota sníží o 1 °C.

Na zvýšení teploty stiskněte klávesu „moc chladno-too cool“  Při každém stisknutí se teplota zvýší o 1 °C.

System může být přetížen, pokud klimatizační přístroj odebírá ze vzduchu moc velké množství tepla. Na základě řízení mikroprocesorem se na ochranu klimatizace ventilátor venkovního přístroje automaticky zastaví. Když se ventilátor venkovního přístroje zastaví, indikuje venkovní přístroj mráz. Toto ovšem není defekt ani porucha.

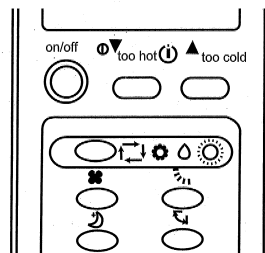

Odvlhčovací provoz

Pokud je teplota nastavena v automatické funkci, nemůže být tato funkce změněna.

Volba funkce (chlazení, odvlhčování).

Kontrola při provozu:

1. Zavřete okna a spusťte žaluzie, nebo snižte množství slunečního záření, aby se zvýšila účinnost chlazení.
2. Z důvodů snížení dopadajícího slunečního záření spusťte žaluzie.
3. Aby se snížilo přímé sluneční záření a šetřila energie, namontujte venkovní přístroj na vhodném místě.

Odvlhčování

70 % vlhkost vzduchu je horní hranicí, při které se lidé ještě příjemně cítí.

Pokud je člověku moc teplo, je moc vysoký obsah vody, jinými slovy vlhkost vzduchu je moc vysoká. Vlhkost vzduchu má určitou relaci k teplotě. Všeobecně platí: 60-70 % v létě, 50-70 % v zimě.

Ajuste da velocidRegulace rychlosti vzduchu a proudění vzduchu

Zvolte si Vám příjemné proudění vzduchu a cirkulaci vzduchu.

Na chlazení celého prostoru zvolte vysoký stupeň ■■■
Pokud chcete spát a přitom redukovat hluk, zvolte funkci spánku.

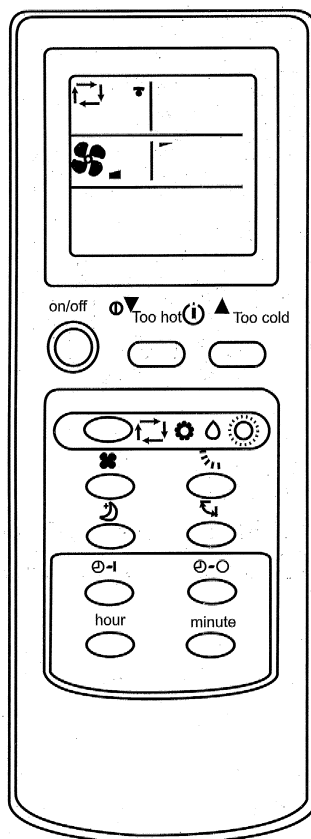

Na změnu rychlosti vzduchu stiskněte klávesu Při každém stisknutí klávesy se rychlost vzduchu změní následovně: nízká, střední, vysoká, automaticky.

Na změnu směru vzduchu dolu/nahoru stiskněte klávesu Pokaždé, když je klávesa stisknuta se změní směr.

Doporučný rozsah pro proudění vzduchu dolu/nahoru. Regulujte pomocí klávesy automatiky, zvolte chlazení, vytápění nebo odvlhčování.

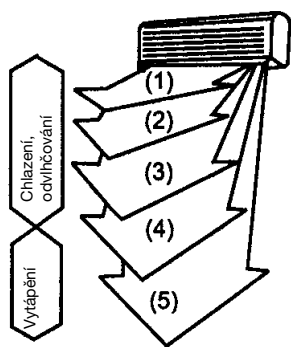

Regulace rychlosti vzduchu a směru proudění vzduchu

Automatické proudění vzduchu

Stiskněte klávesu , změňte proudění vzduchu na automaticky a poté je zvolena nejvýhodnější poloha lamel pro efektivní působení.

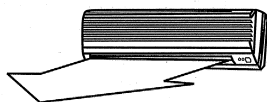

Chlazení + odvlhčování

Při chlazení a odvlhčování proudí vzduch horizontálně.

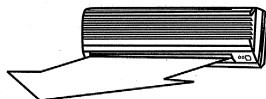

Vytápění

Pokud je teplota vzduchu chladná, proudí vzduch horizontálně.

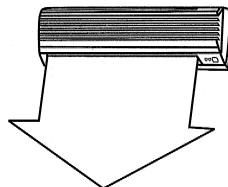

Pokud je vzduch teplý, proudí vzduch nasměrován směrem dolů.

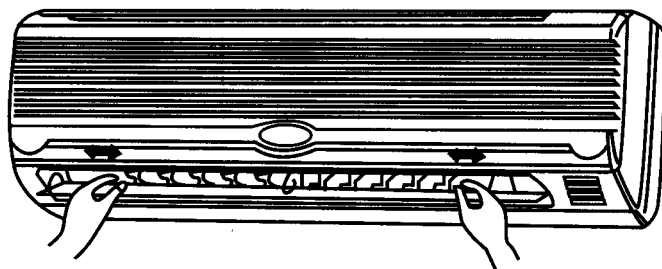



Levý a pravý směr proudění může být nastaven manuálně.

Nastavení provedte dříve, než přístroj uvedete do provozu. Během provozu lamely kmitají a mohlo by dojít k přiskřípnutí prstů.

Příjemná funkce režim spánku

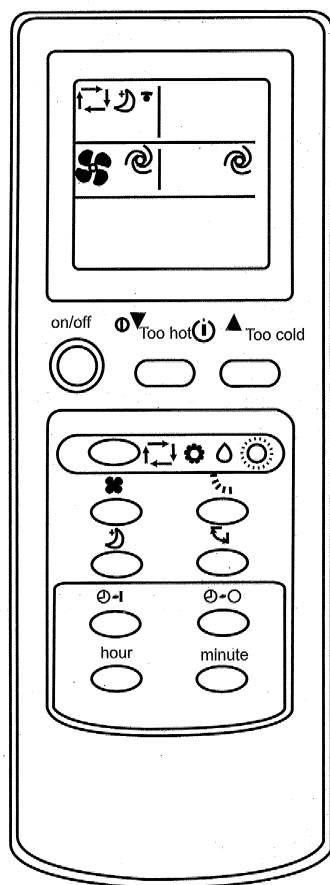
Nastavte tuto funkci, pokud si přejete během spánku tiché prostředí.



Provedte následující:
Stiskněte klávesu 
Toto provedte, pokud si přejete
během spánku tiché prostředí.

Na zrušení této funkce: klávesu opět
stiskněte.

Pozor:
Zapněte tuto funkci před spaním. Pokud
toto provedete přes den, může se stát, že
bude teplota okolí moc vysoká, protože se
sníží chladicí výkon.

Úplné vyfukování

Pokud je tato funkce spuštěna, je každá část místnosti chlazená.

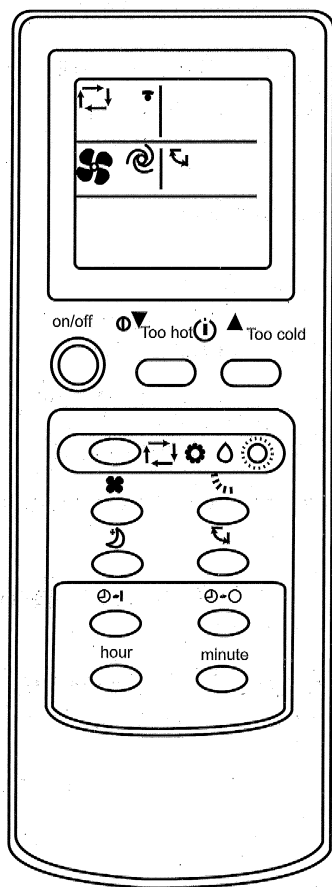

Provedte následující:
Stiskněte klávesu 

Zrušení této funkce:
Stiskněte klávesu  ještě jednou

Na zastavení procesu stiskněte klávesu  během úplného vyfukování. Pokud je úplné vyfukování spuštěno, dostane se studený vzduch do každého koutu místnosti.

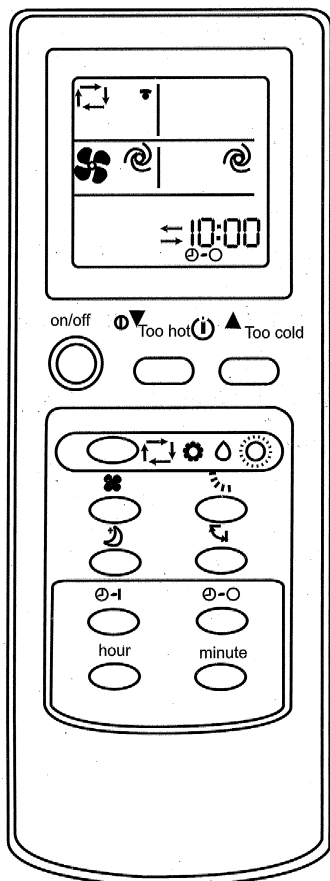

Provoz timeru (ZAP/VYP)

Nastavte provoz timeru před spaním nebo na obvyklý čas příchodu domů nebo obvyklý čas vstávání.



Nastavení timer - ZAP (On)

1 Během provozu stiskněte klávesu , aby byl timer nastaven na "ZAP". Při každém stisknutí klávesy se změní sekvence doba rozběhu > vymazat.



2 Na nastavení aktuálního času stiskněte klávesu hodin a minut  . Při každém stisknutí se změní čas o 1 hodinu resp. 10 minut. (AM=24-12 hodin; PM=12-24 hodin)

Proces vymazání

Na vymazání nastavení timeru stiskněte klávesu .

Nastavení timer - VYP (Off)

1 Během provozu stiskněte klávesu , aby byl timer nastaven na "VYP". Při každém stisknutí klávesy se změní sekvence > timer "VYP" - vypnout.

2 Na nastavení timer - VYP na správný čas stiskněte klávesu hodin a minut  . Při každém stisknutí se změní čas o 1 hodinu resp. 10 minut.

Vypnutí

Na vypnutí timeru stiskněte klávesu .

Pokyn:

- Timer ZAP a timer VYP může být kombinováno, doba nastavení, která je nejbližší skutečnému času, má přednost.
(— — znamená timer VYP, resp. timer ZAP následuje poté).
- Pokud není nastavení času na dálkovém ovládacím správně nastaveno, způsobí to také chybné nastavení timeru.

Pozor:

Před každým čištěním přístroj vypněte a vytáhněte síťovou zástrčku. Vysoká rychlost ventilátorů může způsobit poranění.

Vnitřní přístroj čistěte pouze měkkým hadrem.

Nepoužívejte benzin, ředidla, prášky na drhnutí, čisticí prostředky atd., přístroj by mohl být poškozen.

Pokyny k údržbě

1. Vzduchové filtry vyčistěte a vraťte je opět na jejich původní místo.
2. Přítokové a odtokové přípojky na vnitřním a venkovním přístroji by měly být volné a nezakryté / nezablokované.

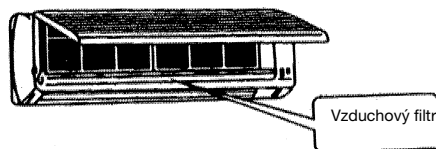
**Opatření na péči**

Před čištěním:

vytáhněte síťovou zástrčku.

Opatření na péči

Pokud není klimatizace delší dobu používána:

1. Nechte nejdříve ventilátor 3-4 hodiny běžet, aby přístroj uvnitř kompletně vyschl. Dokud běží ventilátor, nastavte nejvyšší možnou teplotu.
2. Přístroj odstavte a vytáhněte síťovou zástrčku.

Pozor:

Vytáhněte síťovou zástrčku vždy, když není přístroj delší dobu používán. Nashromážděný prach může zapříčinit požár.

3. Vyjměte baterie z dálkového ovládání

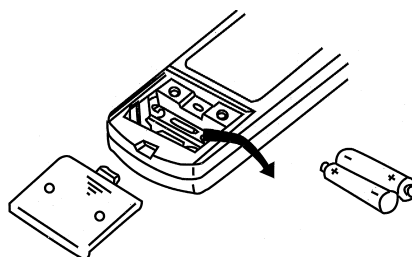

Možné chyby a možnosti řešení problémů

Než informujete zákaznický servis, překontrolujte následující body:

Přístroj neběží. Překontrolujte následující body:

1. Je v zásuvce síťové napětí?
2. Zkontrolovat jištění zásuvky!
3. Jsou nastaveny spínací hodiny?

Přístroj neuspokojivě chladí!

Překontrolovat následující:

1. Je teplota vhodně nastavena?
2. Je znečištěn vzduchový filtr? Vyčistit a opět nasadit.
3. Jsou výstupy a vstupy venkovního přístroje blokovány?
4. Je režim spánku event. nastaven přes den?
5. Jsou spojeny mezi vnitřním a venkovním přístrojem netěsná? Je možné, že není k dispozici dostatek chladicí kapaliny? V tomto případě prosím informujte Váš servis.

Dálkové ovládání nefunguje!

(Pozor, funguje pouze v oblasti 6 m před vnitřním přístrojem.)

1. Jsou baterie ještě v pořádku? Vyměnit!
2. Jsou baterie správně vloženy? Dbát na správné pólování!

Při výpadku proudu překontrolujte následující:

Po výpadku proudu stiskněte spínač ZAP/VYP.

Pokud se po překontrolování výše uvedených bodů nepodařilo problémy odstranit, přístroj vypněte a informujte Váš servis.

Možné chyby a možnosti řešení problémů

Problém

Po stisknutí spouštěcí klávesy mikroprocesor přístroj po 3 minutách ještě nespustil.

Jsou slyšet praskavé zvuky.

V místnosti je zvláštní zápach.

Ventilátor se při odvlhčování zastaví.

Slyšíte hučet vody.

Proud vzduchu se během provozu automaticky mění.

Z vnitřního přístroje je slyšet klapavý zvuk.

Z vnitřního přístroje je slyšet tlumený zvuk.

Z venkovního přístroje kape voda.

Při režimu vytápění není vzduch ihned vyfukován.

Klimatizace během vytápění vypne.

Příčina

Toto není žádná porucha, ale opatření na ochranu kompresoru. Mějte prosím ještě trochu strpení.

Toto není žádná porucha.
Tyto zvuky způsobené prutím vznikají smršťováním a rozpínáním čelní desky na základě teplotních rozdílů.

Toto není žádná porucha:
Klimatizace cirkuluje do vzduchu také výpary zdi, tapet, koberců, nábytku, oděvu a kouř.

Toto není žádná porucha.
Když se na výměníku tepla vnitřního přístroje vypařuje voda, zvýší se teplota.

Toto není žádná porucha.
Toto je event. rozpínání chladicí kapaliny v klimatizaci.

Toto není žádná porucha.
Větrací lamely se natočí do horizontální polohy, aby se zabránilo kapání, pokud byl vzduch po cca 1 hodinu při chladicí nebo odvlhčovací funkci foukán směrem dolů. Pokud je vyfukovaný vzduch moc studený, je také vyfukován horizontálně.

Toto není žádná porucha.
Toto je většinou zvuk ventilátoru nebo kompresoru, když se zapne resp. vypne.

Toto není žádná porucha.
Tento zvuk vydává chladicí kapalina klimatizace.

Toto není žádná porucha.
Během chlazení jsou trubky nebo spojovací díly ochlazeny, aby se tvořil kondenzát. Během odmrazování nebo vytápění může kondenzát ukapávat. Během vytápění může kapat voda z výměníku tepla.

Toto není žádná porucha.
Vzduch je vyfukován teprve tehdy, když je ohřátý.

Venkovní přístroj při nízkých venkovních teplotách (pod cca +7 °C) zamrzne. Vytápění není při venkovních teplotách pod cca +7 °C možné.

Důležité pokyny k montáži

Volba umístění vnitřního zařízení

- Proud vzduchu nesmí být blokován.
- Ochlazený vzduch se musí rozptýlit po celé místnosti.
- Maximální vzdálenost mezi vnitřním a venkovním přístrojem činí 4 m.
- Namontovat na pevnou zeď, aby se zabránilo vibracím.
- Vyhýbat se přímému slunečnímu záření.
- Dbát na lehký odtok kondenzátu.

Volba umístění venkovního zařízení

- Zařízení nesmí být omezeno ani při silných větrných poryvech.
- Je třeba dbát na dobré větrání a bezprašnost, je třeba se vyhnout přímému působení deště a slunečního záření.
- Dbát na to, aby provozní zvuky a vystupující vzduch neobtěžovaly sousedy.
- Namontovat pevně na nosnou konstrukci, zabránit hluku a vibracím.
- Vyhýbat se místům, na kterých se může vyskytovat hořlavý plyn nebo netěsnosti.
- Montážní nohy zařízení pečlivě připevnit, v případě že bude zařízení montováno ve velké vzdálenosti nad nimi.

Pozor

Spojte se jednoduše s naším servisním partnerem: U něho bude Vaše poptávka co nejrychleji vyřízena a Vaše zařízení odborně namontováno.

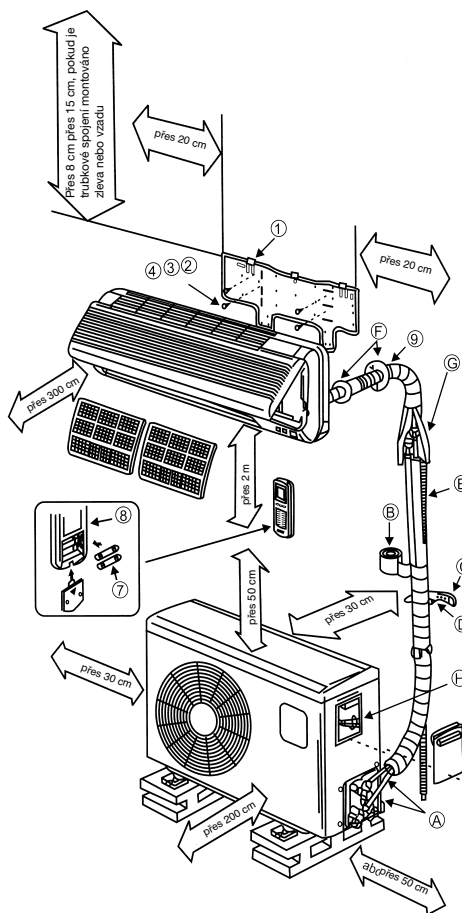

Montážní pokyny:

Přesvědčte se, zda síťové napětí, které je k dispozici, souhlasí se síťovým napětím udaným na datovém štítku.

- Proveďte samostatné jištění přístroje.
- Elektroinstalaci přenechte (230 V zásuvka) autorizovanému odbornému podniku.
- Pokud si na chladírensko-technickou instalaci sami netroufáte, přenechte ji odborné firmě z oblasti klimatizační techniky.
- Chybná montáž může způsobit škody na zdraví a na majetku.
- Při montáži noste ochranu sluchu a zraku a pracovní rukavice.

Pokyn k elektrickému připojení!

Elektrické připojení smí provést pouze příslušným elektrárenským podnikem autorizovaný odborný elektrikář. Zařízení musí mít vlastní jištění. Zvolte dostatečný průřez zásobovacího vedení. Žluto-zelená žíla smí být použita pouze jako ochranný vodič, v žádném případě ne jako napětí vodič. U elektrického pevného připojení přístroje musí být tento odpojitelný od sítě přes zařízení s minimálně 3 mm odpojovací vzdáleností (např. LS spínač). Nejdříve proveďte elektrické propojení mezi vnitřním a venkovním přístrojem a teprve poté připojení na síť. Zkontrolujte, zda je celé zařízení bez napětí. Zabezpečte zařízení proti opětovnému zapnutí.

1. Volba místa montáže

Vnitřní přístroj

1. Otvory pro vstup a výstup vzduchu nesmí být zakryty, aby mohl vzduch proudit do celého prostoru.
2. Namontujte vnitřní přístroj tak, aby byla vzdálenost ven skrze zeď a k venkovnímu přístroji relativně krátká.
3. Dbejte na to, aby drenážní hadice byla položena bez zlomů a bez stoupání ven.
4. Vyhněte se místu vedle zdroje tepla, vysoké vlhkosti vzduchu nebo zápalného plynu.
5. Zvolte pro montáž dostatečně stabilní místo, aby nebyl přístroj vystaven vibracím.
6. Přesvědčte se, zda byla instalace provedena řádně a čistě.
7. Postarejte se o to, aby byl dostatek místa pro pozdější opravářské a servisní práce.
8. Přístroj by měl být vzdálen minimálně 1 m od elektrických přístrojů a instalací, např. televize, rádia, počítače atd.

9. Zvolte místo, na kterém je přístroj lehce dosažitelný, aby bylo možné vyčistit nebo vyměnit filtr.

Venkovní přístroj

1. Zvolte místo, na kterém nebudou sousedé obtěžováni výstupem vzduchu a hlukem.
2. Zvolte místo, na kterém je zaručen dostatečný přísun vzduchu.
3. Vstup a výstup vzduchu nesmí být zakryty.
4. Místo musí být dostatečně stabilní pro montáž a vibrace.
5. Nesmí hrozit nebezpečí hořlavých plynů nebo unikání plynu kvůli korozi.
6. Přesvědčte se, zda byla instalace provedena podle předpisů.

Dbejte:

Následující body mohou vést k poruchám. Informujte se prosím u Vašeho odborného servisu, aby později nedošlo k poruchám.

Následujících stanovišť je třeba se vyhnout

- Místo, kde je uložen olej (strojní olej).
- Místo, kde je velký obsah soli.
- Místo, kde se vyskytují sírné prameny, např. lázeňské oblasti.
- Místo, kde jsou provozovány radiové vysílače nebo zesilovací antény, svářečky a lékařské přístroje.
- Místo, na kterém je venkovní přístroj přímo vystaven slunečnímu záření. Jinak je třeba venkovní přístroj zastínit. Zastínění nesmí bránit proudění vzduchu.
- Místo v blízkosti parních a tepelných generátorů.
- Velmi prašné místo.
- Velmi navštěvované místo.
- Místo s jinými nezvyklostmi.

Pozor!

- Směr vyfukování vzduchu by měl souhlasit s převládajícím směrem větrů.
- Nikdy neprovádět instalaci na místech s agresivním vzduchem.
- Dodržovat minimální vzdálenosti (viz Důležité pokyny k montáži).
- Instalace vnitřního a venkovního přístroje je přípustná pouze ve svislé poloze.

2. Montážní příslušenství

Před montáží prosím zkontrolujte úplnost montážního příslušenství.

Pol.	Označení	Počet kusů
1	Montážní deska	1
2	Šroub 4x30	6
3	Krytka na otvor ve zdi (polovina)	2
4	Trubka do otvoru ve zdi	1
5	Spona z plastu	2
6	Dálkové ovládání s držákem	1
7	Baterie Micro LR03 1,5 V	2
8	Držák pro výtokovou hadici vody	1

3. Montáž vnitřního přístroje

Bezpodmínečně dodržujte montážní pokyny

3.1 Před montáží

- Zvolit místo pro vnitřní přístroj (dodržovat výše uvedené pokyny pro výběr místa).
- Zkontrolujte síťové napětí, které je k dispozici a porovnejte ho s napětím uvedeným na datovém štítku. Napětí musí souhlasit.
- Vedení chladicí kapaliny musí být opatřena izolací upevněnou v závodě.

3.2 Montáž montážní desky

- Montážní deska pro vnitřní přístroj musí být namontována vodorovně na zed'. Bezpodmínečně dodržujte uvedené vzdálenosti. Označte a vyvrtejte upevňovací otvory a přišroubujte montážní desku pomocí šroubů a hmoždinek. Aby se zabránilo vibracím vnitřního přístroje dbejte na to, aby mezi montážní deskou a zdí nevznikl meziprostor.

3.3 Vyrvání otvoru ve zdi

- Pomocí 65mm vrtací korunky vyvrtejte zevnitř směrem ven otvor pro vedení s úhlem cca 5°, směrem ven klesajíc. Poté vsadte do otvoru ve zdi přiloženou trubku.

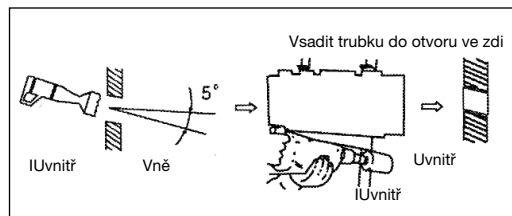

3.4 Montáž hadice na odvádění kondenzátu

- Hadice na odtékání vody musí být vedena se spádem směrem ven. Vyhněte se bezpodmínečně vzniku zlomů a ohybů. Konec odtokové hadice se nesmí nalézat v žádné nádobě, která se může naplnit vodou. Pokud zůstane v hadici voda, může to vést ke škodám způsobeným vodou.
- Nasuňte přídatnou odtokovou hadici na hrdlo odtokové hadice na vnitřním přístroji. Spoj fixujte pomocí lepicí pásky. Dbejte na těsnost místa připojení. Část hadice, která leží ve zdi, a dodatečně cca 10 cm, které vystupují uvnitř a vně z otvoru ve zdi, obalte izolací.

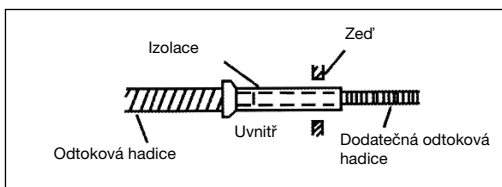

3.5 Obalení vedení

- Dbejte na to, aby nebylo síťové napájecí vedení vedeno ven. Všechny trubky, elektrická vedení a odtoková hadice vody obalit přiloženou izolační páskou. Podle toho, jestli jsou vedení provedena doleva nebo doprava musí být z vnitřního přístroje odstraněny průchodky.

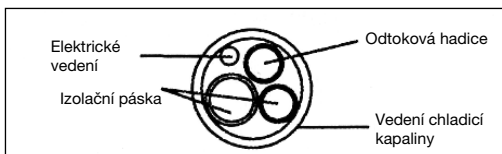

3.6 Finální montáž vnitřního přístroje

- Protáhněte svazek vedení otvorem ve zdi.
- Vnitřní přístroj zaháknout do horního háku montážní desky a nechat směrem dolů zaskočit.
- Svazek vedení se položí mezi tělesem vnitřního přístroje a zdí. Aby se zabránilo orosování, opatřete svazek vedení tepelnou izolací.
- Obě poloviny krytky na otvor ve zdi nasadit dovnitř na trubku v otvoru ve zdi.

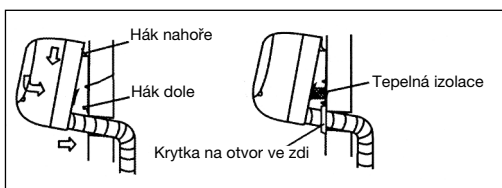

4. Upevnění venkovního přístroje

Bezpodmínečně dodržujte montážní pokyny

4.1 Před montáží

- Zvolit místo pro venkovní přístroj (dodržovat výše uvedené pokyny pro výběr místa).
- Zkontrolujte síťové napětí, které je k dispozici a porovnejte ho s napětím uvedeným na datovém štítku. Napětí musí souhlasit.
- Vzdálenost mezi vnitřním a venkovním přístrojem je omezena délkou vedení chladicí kapaliny a může činit maximálně 4 m. Prodloužení vedení chladicí kapaliny NENÍ možné.
- Pokud je venkovní přístroj umístěn výše než vnitřní přístroj, dbejte na to, aby byl ve vedení chladicí kapaliny vytvořen oblouk, který leží níž, než spodní hrana vnitřního přístroje.
- Výtok kondenzátu upevněte na spodní straně venkovního přístroje.

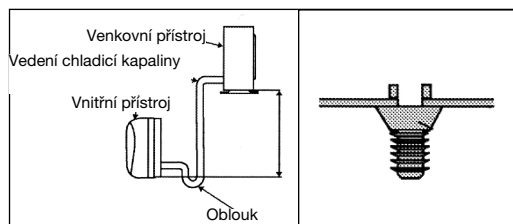

4.2 Montáž venkovního přístroje

- Venkovní přístroj může být upevněn pomocí hmoždinek a šroubů na zemi nebo na nástěnné konzole (např. speciální příslušenství art. č. 23.651.55). Použijte k tomu výtvtů na přístroji.

5. Připojení vedení chladiva

5.1 Důležité pokyny

- Pro odbornou montáž potřebujete následující nářadí:

- 1x rozvidlený klíč SW 19
- 1x rozvidlený klíč SW 22
- 1x rozvidlený klíč SW 24
- 1x rozvidlený klíč SW 27
- 1x rozvidlený klíč SW 30
- 1x imbusový klíč 5 mm
- 1x křížový šroubovák
- 1x sprej na vyhledávání netěsností nebo alternativně mýdlovou vodu (voda s prostředkem na mytí nádobí)

- Bezpodmínečně prosím dodržujte následující detailní návod k připojení vedení chladiva. Záruka

může být poskytnuta pouze v případě správné instalace podle návodu.

- Zalomená a/nebo poškozená vedení a spojky lze v rámci záruky akceptovat pouze tehdy, pokud došlo k reklamaci před instalací.
- **Všechny uzávěry a zátky odstranit teprve krátce před montáží.**
- Z důvodů zabránění netěsnostem se postarejte o to, aby byly všechny šroubové rychlouzávěry absolutně prosté nečistot. Vlhkost nebo cizí tělesa negativně ovlivňují funkci rychlospojek – nebezpečí ztráty chladiva (žádný nárok na záruku).
- Vedení chladiva instalovat venku pouze při suchém počasí.
- Vedení chladiva nesmí být položena „pod omítku“.
- Dbejte prosím na to, že se chladivo nesmí dostat do životního prostředí.
- Při neodborné manipulaci s chladivem může dojít ke škodám na zdraví. Na svoji vlastní ochranu vždy při manipulaci s chladivem noste pracovní rukavice a ochranné brýle.
- Venkovní přístroj smí být namontován pouze venku. Je třeba dbát na dobré větrání.
- Během montáže není dovoleno kouření.
- Přístroj nesmí být provozován bez připojení vedení chladiva, protože by se okamžitě poškodil.
- Šroubové spoje smějí být utahovány pouze vhodným rozvidleným klíčem. Dbejte prosím na to, že při moc malém momentu dotažení vzniknou netěsnosti a při moc velkém momentu dotažení mohou být šroubové spoje poškozeny. Pokud si na připojení vedení chladiva sami netroufáte, obraťte se bezpodmínečně na Váš servis nebo na odbornou firmu z oblasti klimatizační techniky.
- **Důležité!** EQ ventily jsou určeny pouze pro jednorázovou montáž. Při opakované montáži není zaručena těsnost. Nárok na záruku zaniká.

5.2 Připojení vedení chladiva

1. Odstraňte ochranný kryt přípojky na venkovním přístroji.

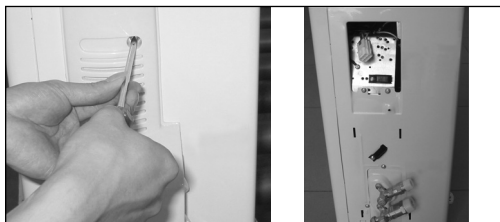

2. Plastové uzávěry na venkovním přístroji a na příslušném vedení chladiva odstraňte teprve bezprostředně před montáží.

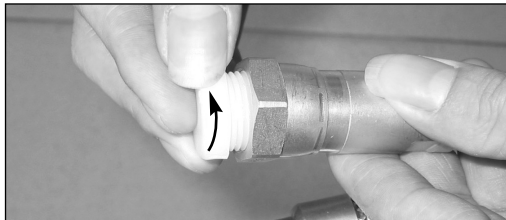

3. Vedení chladiva položte tak, aby přiléhala k ventilům bez mechanického napětí. Šroubový spoj na vedení chladiva nasadte rovně na závit na venkovním přístroji a prvních pár otoček závitů zašroubujte rukou.

Pokyn: Vedení chladiva připojte na ventily venkovního přístroje pokud možno bez mechanického napětí.

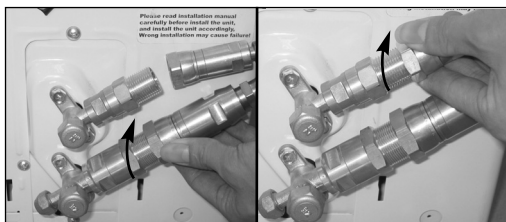

POZOR! Než budete pokračovat, bezpodmínečně si pečlivě přečtěte následující pracovní postup.

4. Nyní pomocí rozvidleného klíče utáhněte nejdříve dolní šroubový spoj a potom horní šroubový spoj. Přitom pomocí rozvidleného klíče SW 22 přidržujte na místech označených „A“ a matice našroubujte rozvidleným klíčem SW 24 pouze na místech označených „B“.

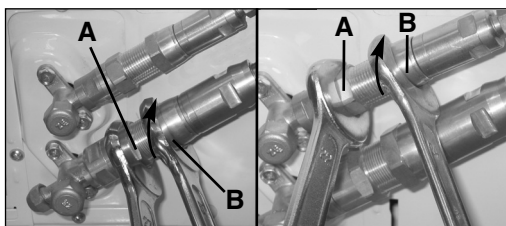

26

Pokyny:

- a) Rozvidlený klíč nikdy nenasazujte na místa označená „X“.

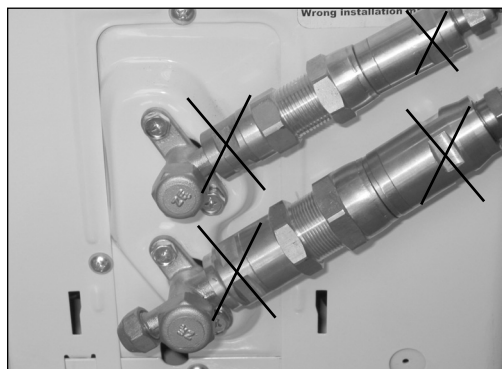

- b) Dbejte na to, aby se šroubové spoje během utahování nezpříčily a pracujte plynule.

Důležité! Protože spojka pracuje s řeznými kroužky, může opakované povolání a opětné sešroubování vedení vést k netěsnostem. Nárok na záruku zaniká.

Po ukončení kroků 1 – 4 přezkontrolujte pomocí spreje na vyhledávání netěsností nebo mýdlovou vodou těsnost všech spojů. Při eventuální tvorbě bublinek se vyskytuje netěsnost a šroubové spoje musí být ještě jednou dotaženy rozvidleným klíčem.

5. Nyní pomocí rozvidleného klíče SW 19 odstraňte kryt horního uzavíracího ventilu. Uzavírací ventil otevřete imbusovým klíčem 5 mm otáčením proti směru hodinových ručiček až nadoraz. Ventil je nyní otevřen. Při ne zcela otevřeném ventilu je možná chybná funkce a poškození zařízení. Kryt horního uzavíracího ventilu opět našroubujte a dobře ho utáhněte, aby byla zabezpečena těsnost.

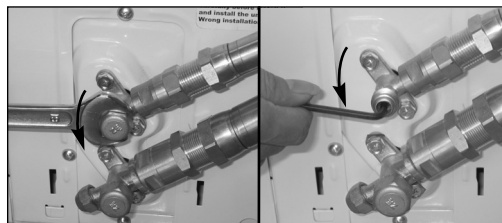

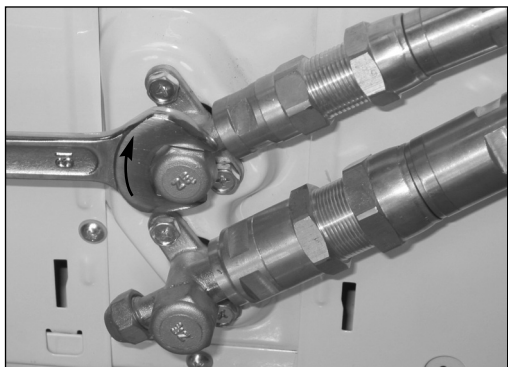

Důležité! Kuželový kroužek na ventilu splňuje společně s těsnicím sedlem v čepičkách důležitou těsnicí funkci! Dbejte na to, aby se kužel nepoškodil a aby byla čepička prostá nečistot a prachu.

6. Nyní pomocí rozvidleného klíče SW 19 odstraňte kryt dolního uzavíracího ventilu. Uzavírací ventil otevřete imbusovým klíčem 5 mm otáčením proti směru hodinových ručiček až nadoraz. Ventil je nyní otevřen. Při ne zcela otevřeném ventilu je možná chybná funkce a poškození zařízení. Kryt dolního uzavíracího ventilu opět našroubujte a dobře ho utáhněte, aby byla zabezpečena těsnost.

Důležité! Kuželový kroužek na ventilu splňuje společně s těsnicím sedlem v čepičkách důležitou těsnicí funkci! Dbejte na to, aby se kužel nepoškodil a aby byla čepička prostá nečistot a prachu.

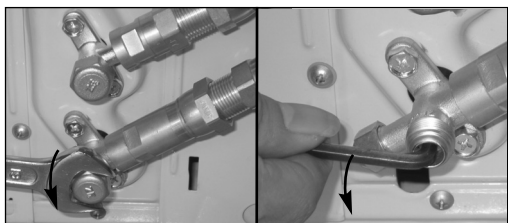

7. Po ukončení kroků 1 – 6 překontrolujte pomocí spreje na vyhledávání netěsností nebo mýdlovou vodou těsnost všech spojů. Při eventuální tvorbě bublinek se vyskytuje netěsnost a šroubové spoje musí být ještě jednou dotaženy rozvidleným klíčem.
8. Uvedte přístroj do provozu, aby se v přístroji ustavily provozní tlaky. Opakovaně zkontrolujte těsnost všech spojů
- v režimu chlazení
 - v režimu vytápění.
- Při eventuální tvorbě bublinek se vyskytuje netěsnost a šroubové spoje musí být ještě jednou dotaženy rozvidleným klíčem.

6. Elektrické připojení

6.1 Důležité pokyny

- Dodržovat pokyny k elektrickému připojení.

6.2 Elektrické propojení mezi vnitřním a venkovním přístrojem

- Odstraňte kabelové spony.
- Spojte volný konec propojovacího kabelu, vedoucího od vnitřního přístroje k venkovnímu přístroji, s konektorovým systémem venkovního přístroje.

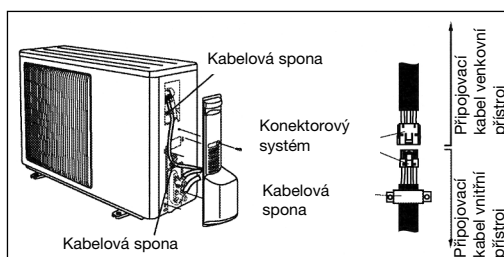

- Fixujte propojovací kabel pomocí kabelových spon na venkovním přístroji.
 - Ochranný kryt opět pevně přišroubujte na venkovní přístroj.
- Pomocí přiložených plastových spon upevněte kompletní, izolační páskou ovinutý, svazek vedení na venkovní zdi.
- 4. Vyměněno odborným elektrikářem.
 - 4. Pokyn:
 - a) Maximální délka vedení chladicí kapaliny činí 4 metry.
 - b) Pokud je poloha venkovního přístroje vyšší, než poloha vnitřního přístroje, je ve vedení chladicí kapaliny nutný oblouk, který leží níže než vnitřní přístroj.

7. Držák dálkového ovládání

Před upevněním držáku zkontrolujte, zda z tohoto místa může vnitřní přístroj přijímat signál dálkového ovládání. Vyhýbejte se místům s přímým slunečním zářením nebo v blízkosti zdrojů tepla.

Dbejte na správnou polaritu baterií použitých v ovladači.

Držák dálkového ovládání připevněte pomocí hmoždinek a šroubů na zed.

Pozor

1. Servisní práce nechat provádět pouze odborníky. Vyžádejte si seznam našich servisních partnerů.
2. Pokud je napětí vedoucí propojovací vedení mezi vnitřním a venkovním přístrojem poškozeno, obraťte se na odbornou firmu.
3. Pokud je poškozeno síťové vedení, musí být

Poznámky

1. Samovolné změny na přístroji nejsou kryty naší zárukou.
2. Škody na zdraví a majetku na základě defektů způsobených prodejním, skladovým, dopravním a vykládkovým personálem podléhají ručení těch osob, které škodu způsobily.
3. Neručíme za škody v důsledku defektů výrobků, které vznikly neodbornou vlastní montáží uživatelem (včetně montáže jinými, než námi autorizovanými stranami, jakož i změnou námi již provedené montáže).
4. Neručíme za škody na základě vad výrobků, které vznikly skrze údržbové práce provedené samotným uživatelem (včetně uživatelem zadaných údržbových prací třetím, neautorizovaným stranám).
5. Neručíme za škody na základě vad výrobků způsobené podpětím pod 217 V ~, jakož přepětím 243 V ~ a vyšší mocí.
6. Neručíme za škody na základě vad výrobků způsobené neodborným provozem ze strany uživatele.
7. Poškozený napájecí kabel smí být nahrazen pouze za uvedený speciální napájecí kabel.
8. Pokud není klimatizace v provozu, vytáhnout síťovou zástrčku.

ISC GmbH
Eschenstraße 6
D-94405 Landau/Isar

Konformitätserklärung



- D** erklärt folgende Konformität gemäß EU-Richtlinie und Normen für Artikel
- GB** declares conformity with the EU Directive and standards marked below for the article
- F** déclare la conformité suivante selon la directive CE et les normes concernant l'article
- NL** verklaart de volgende conformiteit in overeenstemming met de EU-richtlijn en normen voor het artikel
- E** declara la siguiente conformidad a tenor de la directiva y normas de la UE para el artículo
- P** declara a seguinte conformidade de acordo com a directiva CE e normas para o artigo
- S** förklarar följande överensstämmelse enl. EU-direktiv och standarder för artikeln
- FR** ilmoittaa seuraavaa Euroopan unionin direktiivien ja normien mukaista yhdenmukaisuutta tuotteelle
- N** erklærer herved følgende samsvar med EU-direktiv og standarder for artikkel
- BS** заявляет о соответствии товара следующим директивам и нормам EC
- HR** izjavljuje sljedeću uskladenost s odredbama i normama EU za artikl.
- RO** declară următoarea conformitate cu linia directoare CE și normele valabile pentru articolul.
- TR** ürün ile ilgili olarak AB Yönetmelikleri ve Normları gereğince aşağıdaki uygunluk açıklama masını sunar.
- GR** δηλώνει την ακόλουθη συμφωνία σύμφωνα με την Οδηγία ΕΕ και τα πρότυπα για το προϊόν

- I** dichiara la seguente conformità secondo la direttiva UE e le norme per l'articolo
- DK** attesterer følgende overensstemmelse i henhold til EU-direktiv og standarder for produkt
- CZ** prohlašuje následující shodu podle směrnice EU a norem pro výrobek.
- H** a következő konformitást jelenti ki a termékek-re vonatkozó EU-irányvonalak és normák szerint
- SL** pojasnjuje sledečo skladnost po smernici EU in normah za artikel.
- PL** deklaruje zgodność wymienionego poniżej artykułu z następującymi normami na podstawie dyrektywy WE.
- SK** vydáva nasledujúce prehlásenie o zhode podľa smernice EÚ a noriem pre výrobok.
- BG** декларира следното съответствие съгласно директивите и нормите на ЕС за продукта.
- HRB** заявляє про відповідність згідно з Директивою ЄС та стандартами, чинними для даного товару
- EE** deklareerib vastavuse järgnevalele EL direktiivi dele ja normidele
- LT** deklaruoja atitiktį pagal ES direktyvas ir normas
- CS** strajpsniui izjavljuje sledeći konformitet u skladu s odredbom EZ i normama za artikl
- ES** Atbilstības sertifikāts apliecina zemāk minēto preču atbilstību ES direktīvām un standartiem
- LV** Samræmslyfirlýsing staðfestir eftirfarandi samræmi
- IS** samkvæmt reglum Evrópubandalagsins og stöðlum fyrir vörur

Klima-Splitanlage SKA 3501 EQ C+H

- | | |
|--|---|
| <input type="checkbox"/> 98/37/EG | <input type="checkbox"/> 87/404/EWG |
| <input checked="" type="checkbox"/> 73/23/EWG_93/68/EEC | <input type="checkbox"/> R&TTED 1999/5/EG |
| <input type="checkbox"/> 97/23/EG | <input type="checkbox"/> 2000/14/EG: |
| <input checked="" type="checkbox"/> 89/336/EWG_93/68/EEC | <input type="checkbox"/> 95/54/EG: |
| <input type="checkbox"/> 90/396/EWG | <input type="checkbox"/> 97/68/EG: |
| <input type="checkbox"/> 89/686/EWG | |

EN 55014-1+A1+A2; EN 55014-2+A1; EN 61000-3-2; EN 61000-3-3+A1;
EN 60335-1+A1+A11; EN 60335-2-40+A11+A12; EN 50366

Landau/Isar, den 06.12.2006

Weichselgartner
General-Manager

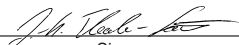
Sievers
Product-Management

Art.-Nr.: 23.657.30 I.-Nr.: 01026
Subject to change without notice

Archivierung: 2365730-06-4155050

ZÁRUČNÍ LIST

Vážená zákaznice, vážený zákazníku,

naše výrobky podléhají přísné kontrole kvality. Pokud i přesto tento přístroj bezvadně nefunguje, velice toho litujeme a prosíme Vás, abyste se obrátili na náš zákaznický servis, jehož adresa je uvedena na tomto záručním listu. Rádi Vám budeme k dispozici také telefonicky na níže uvedeném servisním čísle. Pro uplatňování nároků na záruku platí následující:

1. Tyto záruční podmínky upravují dodatečný záruční servis. Vašich zákonných nároků na záruku se tato záruka netýká. Náš záruční servis je pro Vás bezplatný.
2. Záruční servis se vztahuje výhradně na nedostatky, které lze odvodit z vad materiálu nebo výrobních vad a je také omezen pouze na odstranění těchto nedostatků, resp. výměnu přístroje. Dbejte prosím na to, že naše přístroje nebyly podle svého účelu určeny konstruovány pro živnostenské, řemeslnické nebo průmyslové použití. Záruční smlouva tak není realizována, pokud byl přístroj používán v živnostenských, řemeslných nebo průmyslových podnicích a při srovnatelných činnostech. Z naší záruky je dále vyloučeno poskytnutí náhrady za dopravní škody, škody způsobené nedodržováním montážního návodu nebo z důvodů neodborné instalace, nedodržování návodu k použití (jako např. připojení na chybné síťové napětí nebo druh proudu), nedovoleného nebo neodborného používání (jako např. přetížení přístroje nebo použití neschválených vložných nástrojů nebo příslušenství), nedodržování pokynů pro údržbu a bezpečnostních pokynů, vniknutí cizích těles do přístroje (jako např. písek, kameny nebo prach), použití násilí nebo poškození v důsledku cizích vlivů (jako např. škody způsobené pádem), jakož také běžného opotřebení způsobeného používáním.

Nárok na záruku zaniká, pokud bylo do přístroje již zasahováno.

3. Záruční doba činí 2 roky a začíná datem koupě přístroje. Nároky na záruku před vypršením záruční doby je třeba uplatňovat během dvou týdnů od zjištění defektu. Uplatňování nároků na záruku po vypršení záruční doby je vyloučeno. Oprava nebo výměna přístroje nevede k prodloužení záruční doby, ani k zahájení nové záruční doby za provedený výkon pro přístroj nebo pro případné zamontované náhradní díly. Toto platí také v případě servisu v místě Vašeho bydliště.
4. Při uplatňování Vašeho nároku na záruku zašlete prosím přístroj bez poštovného na níže uvedenou adresu. Přiložte originál prodejního dokladu nebo jiného datovaného potvrzení o koupi. Pokladní lístek si proto dobře uložte jako důkaz! Popište nám prosím pokud možno přesně důvod reklamace. Je-li defekt přístroje v našem záručním servisu obsažen, obdržíte obratem opravený nebo nový přístroj.

Samozřejmě rádi za úhradu nákladů odstraníme defekty na přístroji, které nespádají nebo již nespádají do rozsahu záruky. K tomu nám přístroj prosím zašlete na naši servisní adresu.

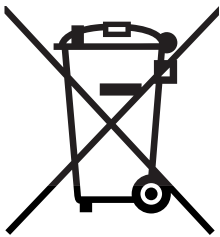

Ⓢ Pouze pro členské země EU

Nedávejte elektrické nářadí do domácího odpadu.

Podle Evropské směrnice 2002/96/EG o starých elektrických a elektronických přístrojích (WEEE) a podle národního práva musí být použité elektrické nářadí odděleně skladováno a odevzdáno k ekologické recyklaci.

Alternativa recyklace k zaslání zpět:

Vlastník elektrického přístroje je alternativně namísto zaslání zpět povinen ke spolupráci při odborné recyklaci v případě, že se rozhodne přístroj zlikvidovat. Starý přístroj může být v tomto případě také odevzdán do sběrný, která provede likvidaci ve smyslu národního zákona o hospodářském koloběhu a zákona o odpadech. Toto neplatí pro ke starým přístrojům přiložené části příslušenství a pomocné prostředky bez elektrických součástí.

Ⓢ

Dotisk nebo jiné rozmnožování dokumentace a průvodních dokumentů výrobků, také pouze výňatků, je přípustné výhradně se souhlasem firmy ISC GmbH.

Ⓢ Technické změny vyhrazeny

