

**F** **Mode d'emploi de l'appareil  
d'extérieur et d'intérieur**

**Einhell**<sup>®</sup>

**Climatiseur modulaire**



**Remarque :**

**Seul un site correct, un montage dans les règles et une mise en service dans les règles garantissent la pleine aptitude au fonctionnement de ce produit de qualité.**

**Évitez les pannes de fonctionnement en profitant du conseil professionnel compétent en rapport avec le site, le montage et la mise en service.**

**Nous déclinons toute responsabilité pour les dérangements ou une puissance de rafraîchissement insuffisante résultant d'un maniement du produit non conforme aux règles de l'art.**

**Seule une entreprise spécialisée est autorisée à connecter l'installation et à la mettre en service du point de vue de l'électrotechnique et de la technique du froid.**

**S'il vous faut conserver l'installation dans un autre endroit ou l'éliminer, la dépose tout comme l'élimination doivent uniquement être réalisées par un établissement spécialisé dans les appareils électriques et la technique du froid.**



**Art.-Nr.: 23.653.85**

**I.-Nr. 01013**

**SKA 2500 DUAL C+H**

**Caractéristiques techniques :**

puissance de rafraîchissement	Watt/BTU/h	2500 / 9.000
puissance de chauffage	Watt/BTU/h	2 x 2900 / 10.000
performance d'air	m <sup>3</sup> /h	2 x 420
humidité dégagée	l/h	2 x 1,0
minuterie	h	24
tension de service	V ~ Hz	230 / 50
puissance absorbée du rafraîchissement	watts	2 x 900
puissance absorbée chauffage	watt	2 x 920
réfrigérant		R 407 c / env.: 2 x 800 g
niveau sonore :	intérieur	≤ 38 dB (A)
	extérieur	≤ 55 dB (A)
dimensions :	intérieur cm	80 x 25 x 16
	extérieur cm	84 x 60 x 28,5
poids :	intérieur kg	8
	extérieur kg	52

**Remarque :**

Les puissances indiquées se rapportent aux conditions suivantes :

**Rafraîchissement :**

Température de l'air à l'entrée de l'appareil 27 °C bulbe du thermomètre sec, 19 °C bulbe du thermomètre humide.

Température de l'air ambiant 35°C, bulbe du thermomètre sec, 24°C bulbe du thermomètre humide

**Chauffage :**

Température de l'air à l'entrée de l'appareil 20 °C bulbe du thermomètre sec, 15 °C bulbe du thermomètre humide.

Température de l'air ambiant 7 °C bulbe du thermomètre sec, 6 °C bulbe du thermomètre humide

<p><b>Fonction sommeil :</b> simulation commandée par ordinateur de la courbe du sommeil physiologique du corps humain pour créer un climat sans bruit et agréable.</p>	<p><b>Réglage du programme 24 heures :</b> Consigne de temps ponctuelle. Le temps de réponse tout comme le temps de mise en circuit peut être paramétré pour un moment quelconque dans les 24 heures.</p>	<p><b>Ajustement automatique de la vitesse d'air :</b> réglage automatique de la puissance d'aération sur une vitesse d'air élevée, moyenne ou basse, en fonction de la différence entre la température réglée et la température ambiante.</p>
<p><b>Fonction du courant d'air en mouvement :</b> mouvements de haut en bas du courant d'air pour empêcher un refroidissement local trop important et pour économiser des frais d'énergie ; cet effet orienté sur le comportement naturel du vent est ressenti comme très agréable par les personnes.</p>	<p><b>Dispositif de commande automatique pour air froid/chaud :</b> dans ce fonctionnement automatique, une sortie d'air horizontale se fait avec la fonction de rafraîchissement et une sortie d'air dirigée vers le bas avec la fonction de chauffage.</p>	<p><b>Fonction de soufflante avec divers réglages d'angle :</b> vous pouvez sélectionner parmi cinq fonctions différentes en tout, en fonction de la forme de la salle et des lieux respectifs dans lesquels vous vous trouvez.</p>
<p><b>Système Thermo Start :</b> à la mise en service, aucun air froid ne sort.</p>	<p><b>Fonction de déshumidification indépendante :</b> fonction de déshumidification commandée par ordinateur sans modification de la température ambiante.</p>	<p><b>Fonction d'autodiagnostic :</b> les voyants lumineux TIMER et RUN clignotent en cas de panne de l'installation intérieure, avec affichage du type et du lieu de la panne.</p>
<p><b>Régulation pour une rotation constante du moteur du ventilateur :</b> le moteur du ventilateur de l'appareil d'intérieur tourne toujours avec une vitesse régulière, même en cas d'extrêmes variations de tension (entre 187 V et 253 V) et garantit ainsi une stabilité de courant d'air et de vitesse.</p>	<p><b>Soufflante à piston tournant :</b> soufflante à piston tournant de la toute nouvelle génération, oscillation minimale, faible niveau sonore, grande durabilité, économie d'énergie et de bon effet sur les frais.</p>	<p><b>Commande par microprocesseur :</b> microprocesseur la technique la plus moderne, maniement ultrasimple en mode de réglage du temps, assure une stabilité durable de la température ambiante.</p>

## Consignes de sécurité

- Lisez les consignes de sécurité avant l'utilisation de l'appareil.
- Les points sont de très importantes mesures de précaution qui doivent également être respectées.
- Conservez bien ce mode d'emploi après l'avoir lu.
- Assurez-vous que la ligne de drainage est bien correctement raccordée. Sinon, de l'eau s'échappera.
- **Avertissement !**  
Ne rallongez pas le câble et n'utilisez pas de prise multiple. Une mauvaise connexion électrique, une mauvaise isolation ou le dépassement de la tension admissible peut entraîner un risque d'incendie.
- **Supprimez tout encrassement de la fiche de contact et enfichez-la fermement. Des fiches encrassées peuvent causer des incendies ou une décharge électrique.**
- **Avertissement !**  
Ne retirez jamais la fiche de contact alors que l'appareil est encore en service.
- Ne restez pas sous une sortie d'air froid directe pendant une période prolongée.
- Mettez immédiatement l'appareil hors circuit et tirez la fiche de contact dès que vous remarquez une quelconque anomalie (p. ex. une odeur de brûlé). Appelez votre service après-vente.
- N'introduisez pas le doigt ou un bâton dans les orifices d'entrée et de sortie d'air.
- Ne réparez pas l'installation de conditionnement d'air vous-mêmes. Contactez en tout cas votre service après-vente.
- Ne tirez pas la fiche de contact par le câble. Tenez fermement la fiche de contact et retirez-la de la prise, vous pourriez sinon endommager le câble à un endroit.
- Avant de nettoyer l'appareil, déconnectez-le et retirez la fiche de contact.
- N'actionnez pas un interrupteur avec des mains mouillées.
- Ne nettoyez pas l'installation de conditionnement d'air à l'eau.
- Ne placez aucune plante ni aucun animal sous un endroit directement rafraîchi par de l'air froid. Les plantes et animaux peuvent en pâtir.
- N'utilisez aucun produit de nettoyage combustible. Cela peut entraîner un incendie et des déformations.
- Si vous employez le conditionneur avec d'autres appareils de chauffage, il faut aérer de temps en temps. Sinon, l'oxygène peut manquer.
- Ne l'utilisez pas à d'autres fins que celles conformes à l'application. Ne posez aucun aliment, instrument de précision, aucune plante, aucun animal, aucune couleur, etc. sur l'appareil.
- Ne conservez aucun objet inflammable à proximité de l'installation, l'air du conditionneur pourrait directement les allumer.
- Tirez la fiche de contact lorsque vous n'utilisez pas l'appareil pendant une période prolongée. La poussière accumulée peut causer un incendie.
- Ne montez pas sur l'appareil extérieur, ne vous couchez pas dessus.
- N'utilisez pas de support branlant ou rouillé.
- Ne laissez pas marcher l'appareil trop longtemps alors que les portes et fenêtres sont ouvertes ou en présence d'une humidité élevée. Lorsque le conditionneur fonctionne un temps prolongé à humidité de l'air élevée, (plus de 80%), des gouttes d'eau condensée peuvent tomber sur l'appareil.
- Ne vous placez pas sur un support branlant lorsque vous sortez l'appareil de son support mural.
- Assurez-vous que l'eau condensée peut s'écouler sans obstacle. Si l'écoulement de l'eau condensée est incorrect, cela peut entraîner des dégâts des eaux.
- N'effleurez aucune pièce métallique en sortant le filtre à air. Vous pourriez vous blesser.
- N'installez pas l'appareil dans un endroit dans lequel des gaz combustibles peuvent s'écouler. Le gaz s'échappant peut s'emmagasiner et causer une explosion.
- Déconnectez l'appareil et retirez la fiche de contact pendant un orage. Il peut endommager les composants électriques.
- Raccordement de mise à la terre !
- Un brin à la terre est installé dans le câble de réseau (fiche), ne changez donc pas la fiche.
- Nous recommandons d'installer un disjoncteur de protection pour la sécurité électrique.
- Faites effectuer l'installation électrique de l'appareil par une entreprise professionnelle dûment homologuée.
- Laissez un partenaire de service après-vente ou une entreprise spécialisée dans le domaine de la technique du froid se charger de l'installation.
- Un mauvais montage peut entraîner des dommages et des blessures de personnes.

**Description des pièces :**

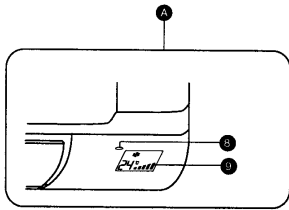

- 1 clapet d'aspiration de l'air
- 3 filtre à air
- 4 interrupteur d'arrêt d'urgence
- 5 télécommande
- 6 lamelles
- 7 tuyau d'eau
- 8 récepteur de la télécommande
- 9 affichage
- 10 câble électrique
- 11 grille de diffusion d'air



**Attention !**  
 Il faut correctement raccorder l'appareil intérieur à l'appareil extérieur. L'appareil pourrait sinon être endommagé en raison d'une installation incorrecte.

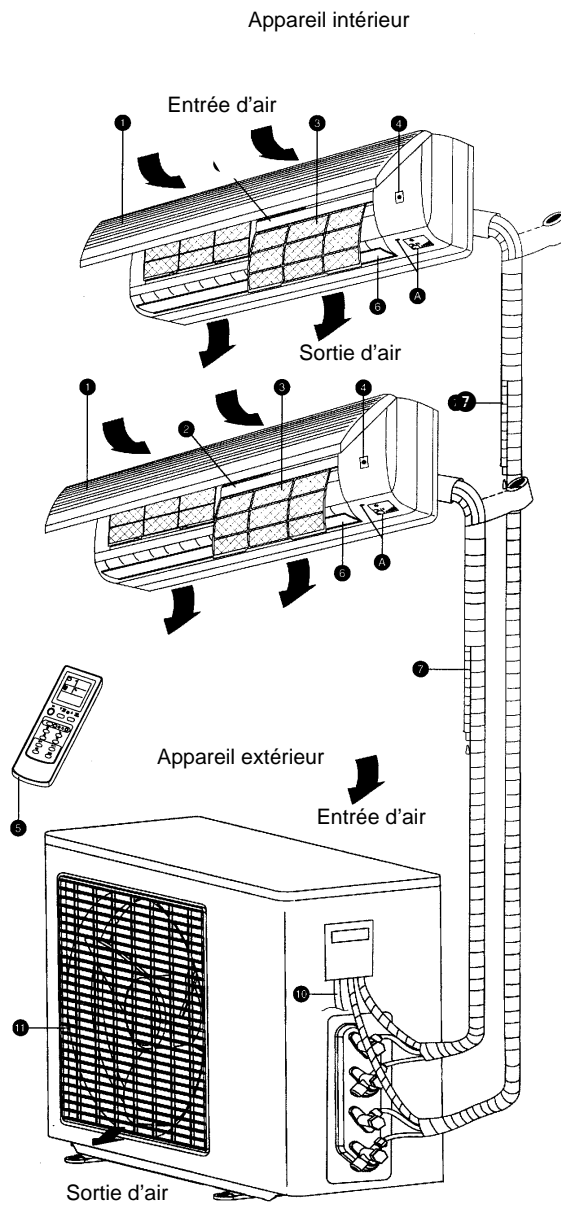

Dispositif de commande

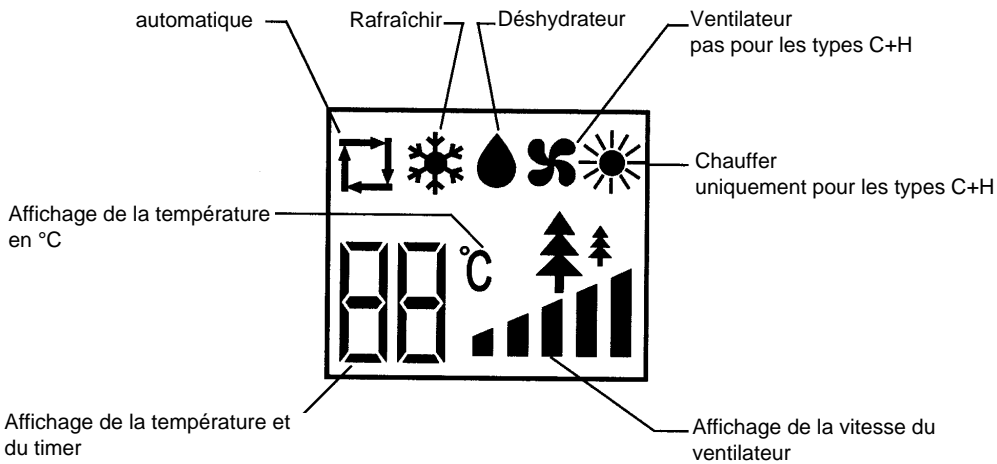

Qouvrir



Appuyez les deux angles infĕrieurs (marquĕs de "Push") de la grille d'aspiration. La grille s'ouvre (d'env. 25°) et reste dans cette position.

Remarque : n'essayez pas d'ouvrir la grille de plus de 70°. La grille peut ětre dĕfectueuse.

Femer

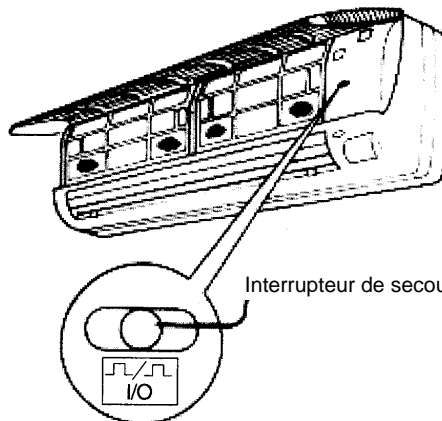

Interrupteur de secours

Cet interrupteur peut ětre utilisĕ comme interrupteur de secours pour mettre l'installation en Marche / Arrĕt au cas oĕ la tĕlĕcommande ne fonctionnerait plus.

● Télécommande :

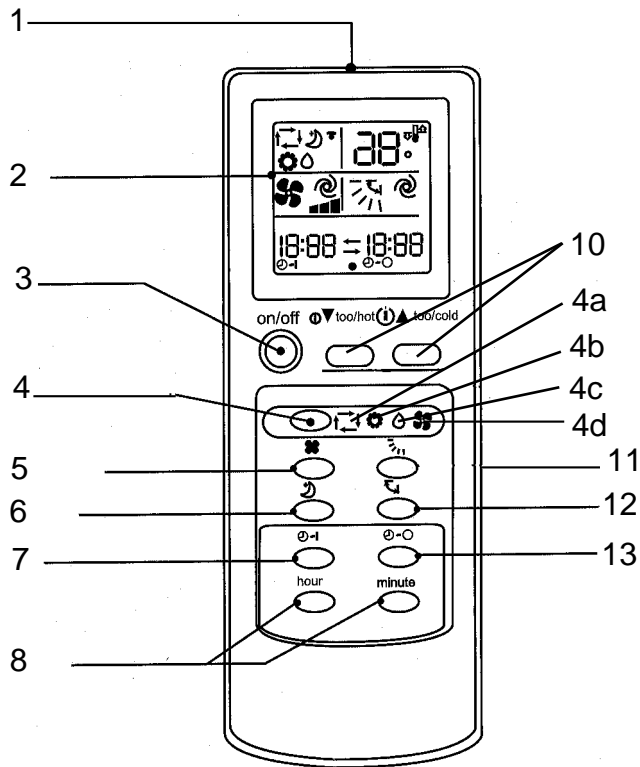

- 1 fenêtre de sortie de signal
- 2 affichage de la fonction
- 3 interrupteur MARCHÉ / ARRET
- 4 interrupteur de fonction (commutateur de mode)
- 4a fonction automatique
- 4b) rafraîchir
- 4c. déshydrateur (sécher)
- 4d chauffer
- 5 interrupteur de vitesse de circulation de l'air
- 6 sélecteur "Sommeil"
- 7 touche de mise en marche du timer
- 8 sélection des heures, réglage des minutes, réglage du temps
- 9 réglage de l'heure
- 10 touche d'ajustement de la température
- 11 touche de réglage de l'angle de circulation d'air
- 12 touche de soufflante à fond
- 13 touche d'arrêt du timer
- 14 touche de remise à zéro
- 15 enlèvement le couvercle du compartiment à piles

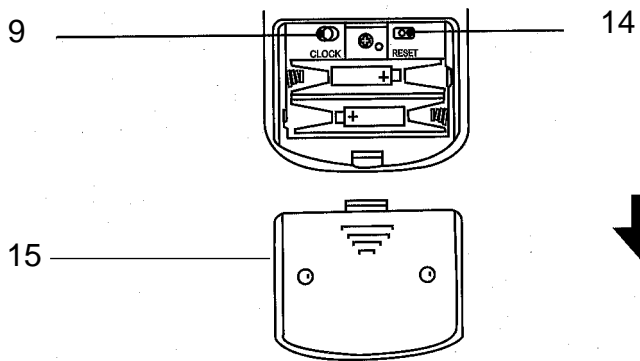

## Préparation de la mise en service de la télécommande et paramétrage de l'heure actuelle

**1**

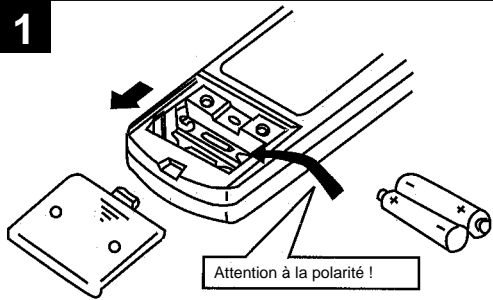

Ouvrez le couvercle au dos et introduisez les piles.

**2**

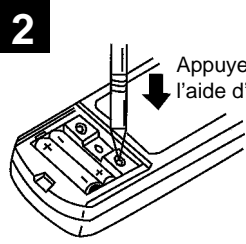

Appuyez sur la touche RAZ à l'aide d'un objet pointu

Appuyez une fois sur la touche RAZ après chaque changement de piles.  
N'oubliez pas de le faire afin de permettre un fonctionnement normal.

**3**

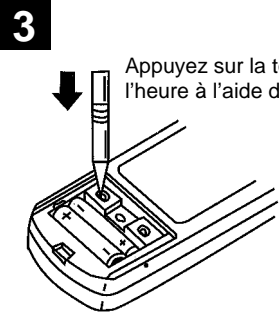

Appuyez sur la touche de réglage de l'heure à l'aide d'un objet pointu.

**4**

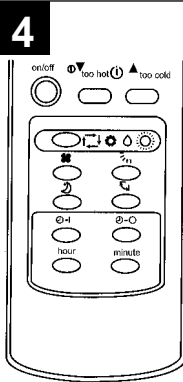

Appuyez sur h. min. via la touche de réglage de l'heure et réglez l'heure correcte.  
Appuyez sur la touche des heures et modifiez le réglage des heures.  
Appuyez sur la touche des minutes et modifiez le réglage des minutes.  
(Attention : AM = 24-12 heures et PM = 12-24 heures !)

**5**

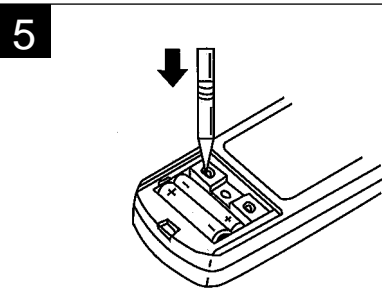

Appuyez alors à nouveau sur la touche de réglage de l'heure et replacez le couvercle au dos.



#### Préparation du contrôle de la télécommande

- le signal radio a une portée d'env. 6 m
- lorsque l'on appuie sur la touche ON/OFF, un signal retentit une ou deux fois dans l'appareil intérieur. Il indique que l'appareil a bien reçu le signal.
- si aucun son n'est audible, appuyez une nouvelle fois.
- maniez la télécommande avec précaution, ne la faites pas tomber, ne la posez pas dans un endroit humide, cela évitera un dysfonctionnement. Montez la télécommande au mur de manière que le signal du récepteur puisse bien être reçu par l'appareil intérieur.

#### Changement des batteries !

- Lorsque le signal de la télécommande est faible ou que l'affichage sur la télécommande est pratiquement illisible, remplacez **immédiatement** les piles.
- Il est important de respecter la polarité des piles la télécommande.
- Les deux piles doit toujours être neuves et de la même marque.

#### Lorsque la télécommande ne fonctionne pas (commande de secours)

Si la télécommande ne fonctionne pas (piles vides ou dysfonctionnement), utilisez l'interrupteur de secours.

- L'appareil se met hors circuit si l'on actionne plusieurs fois l'interrupteur de secours.

#### Remarque :

L'adaptation de température ne fonctionne encore pas les 30 premières minutes. L'appareil fonctionne en fonctionnement continu et à vitesse maximale du ventilateur.

Appareil en marche : appuyer sur la touche de secours met l'appareil hors circuit.

Appareil en mode de réglage ou minuterie hors circuit : après avoir appuyé sur la touche de secours, l'appareil se met en Stand By.

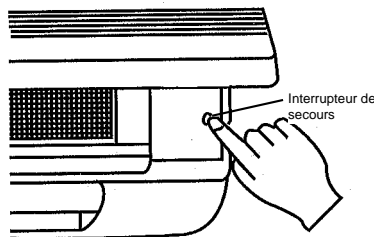

## „Je ressens...“ fonction automatique

Une légère pression permet à la fonction automatique „ je ressens“ de donner une température ambiante agréable.

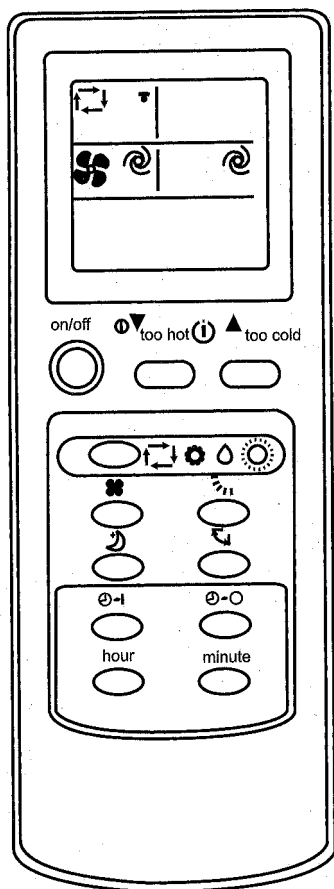



### Pour démarrer

Appuyez sur la touche **MARCHE/ARRET** 

Si  fonction automatique s'affiche, le conditionneur se règle sur une température ambiante agréable.

### Arrêt de la fonction :

appuyez sur la touche **MARCHE/ARRET** 

15 min. après la mise hors service, vous vous rendez compte qu'il fait peut-être un peu trop chaud. Pour baisser la température, appuyez sur la touche  (trop chaud - too hot).

Chaque pression fait baisser la température de 1 °C.

S'il fait un peu trop froid, augmentez la température avec la touche  (trop froid - too cool)

Chaque pression fait monter la température de 1 °C.

Affichage LCD de l'appareil intérieur

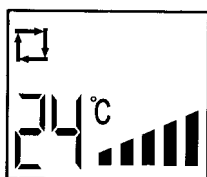

Affichage bas-élevé

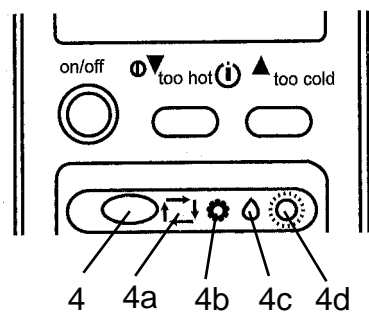

Lorsque la fonction automatique n'est pas affichée, appuyez sur la touche "4" autant de fois qu'il le faut pour faire afficher la fonction automatique (4a).

A chaque fois que l'on appuie sur la touche, la suite est modifiée : automatique (4a) rafraîchir (4b)) déshydrater (sécher) (4c) - chauffer (4d).



Structure de la fonction automatique

Fonctions de commande.

Lorsque la fonction automatique est démarrée, le fonctionnement de la température ambiante s'adapte à la fonction correspondante de rafraîchissement, déshydrater, par ex. Lorsque le fonctionnement est interrompu pendant 2 h, il recommence ensuite avec le même réglage de fonction que celui qu'il avait au moment de l'arrêt. Lorsque la fonction correspondante s'est réglée, elle ne sera plus influencée par la température ambiante, également lorsque cette dernière change. Si vous ne voulez pas de cette fonction, appuyez sur la touche    afin de régler une fonction suivante.

**Fonction automatique selon laquelle la température ambiante est lue.**

**Température ambiante au début  
consigne**

plus de +25°C  
+21-25°C  
moins de 21° C

**Fonction**

rafraîchir  
aérer ; déshydrater  
chauffer

**Température de**

env. 24° C  
\_\_\_\_\_  
env. 24° C

Remarque :

La fonction de chauffage peut être utilisée jusqu'à une température externe de +7 °C. Si la température externe est moindre, il n'est plus possible de chauffer.

Sélection de la fonction de service (rafraîchir (4b), déshydrater (4c), chauffer (4d))  
Sélectionnez le mode afin de régler avec précision la température ambiante ou la circulation de l'air.

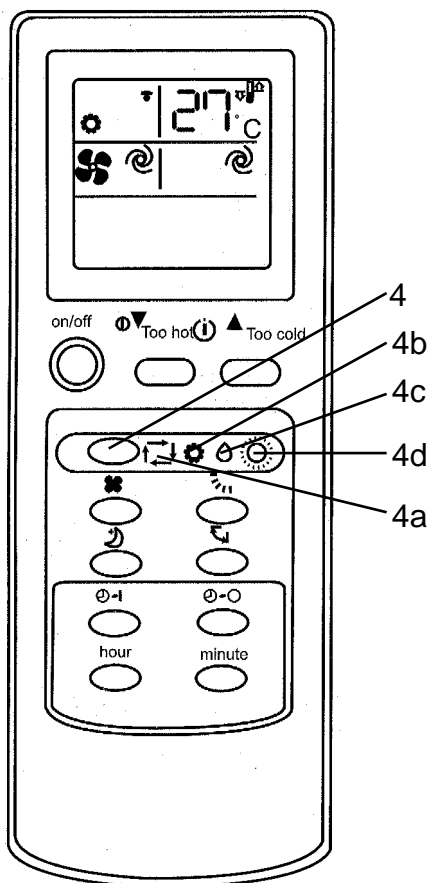

#### Attention !

Lorsque la température ambiante est trop élevée, le système de rafraîchissement fonctionne à puissance maxi.

Si vous voulez choisir rafraîchissement, déshydrateur ou chauffage :

- 1 Appuyez sur la touche MARCHE/ARRET
- 2 Appuyez dessus pour sélectionner la fonction en question.

A chaque fois que la touche est pressée, la fonction est change dans l'ordre suivant :

Rafraîchir automatiquement - déshydrater - chauffer

Vous voulez mettre l'appareil hors service.

Appuyez sur la touche MARCHE/ARRET .  
Une fois l'appareil réglé, il suffit d'appuyer sur la touche MARCHE pour obtenir la même fonction qu'avant.

#### Fonction de chauffage :

Sélectionnez la fonction Chauffer avec la touche 4.

La fonction de chauffage peut être utilisée jusqu'à une température externe d'env. +7 °C.

La température ambiante maximale pouvant être atteinte dépend de la température externe et des conditions architecturales de l'endroit.

Remarque : Si, pendant le fonctionnement, la température ambiante est supérieure de 2° C (rafraîchir) ou inférieure de 2° C (chauffer) à la température de consigne réglée, il est impossible de modifier la température de consigne sur le climatiseur. Dès que la différence de température entre la température ambiante et la température de consigne réglée revient à moins de 2°C, on peut alors modifier la température de consigne sur le conditionneur.

Plus la température externe est basse, plus la température ambiante pouvant être obtenue avec la fonction de chauffage est basse.

### Modification de la température

Appuyez sur la touche  „trop chaud-too hot“, afin de réduire la température. Chaque fois que vous appuyez, la température réglée est réduite de 1°C.

Appuyez sur la touche  „trop froid-too cool“ afin d'augmenter la température. Appuyer une fois la température de 1°C.

Le système peut être surchargé lorsque le conditionneur tire trop de chaleur de l'air. Le ventilateur de l'appareil extérieur s'arrête automatiquement afin de protéger le conditionneur à cause de la commande par microprocesseur. Lorsque le ventilateur de l'appareil extérieur s'arrête, l'appareil extérieur affiche u gel. Il ne s'agit là ni d'un défaut ni d'une panne.

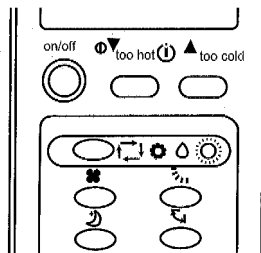

### Mode déshydratation

Lorsque la température est réglée en fonction automatique, cette fonction ne peut pas être modifiée.

### Sélectionner la fonction (rafraîchir, déshydrater).

Surveillance en fonctionnement :

1. Fermez la fenêtre et fermez les volets ou réduisez la lumière du soleil afin d'augmenter l'effet de rafraîchissement.
2. Gardez les stores baissés afin de diminuer l'incidence de la lumière du soleil.
3. Montez l'appareil dans un endroit favorable afin d'éviter les rayons directs du soleil, et économiser l'énergie.

### Déshydrater

70% d'humidité de l'air est la limite supérieure à laquelle les personnes peuvent encore se sentir bien.

Lorsque l'on a trop chaud, c'est que la teneur en eau est trop élevée, autrement dit, l'humidité de l'air est trop élevée.

L'humidité de l'air a une certaine relation par rapport à la température. Il vaut en général : 60-70% pour l'été et 50-70% pour l'hiver.

## Ajustement de la vitesse et de la circulation de l'air

Sélectionnez une vitesse et une circulation d'air vous étant agréable.

Sélectionnez un niveau élevé ■■■■ permettant de rafraîchir toute la pièce. Sélectionnez la fonction sommeil lorsque vous désirez dormir et voulez réduire le bruit.

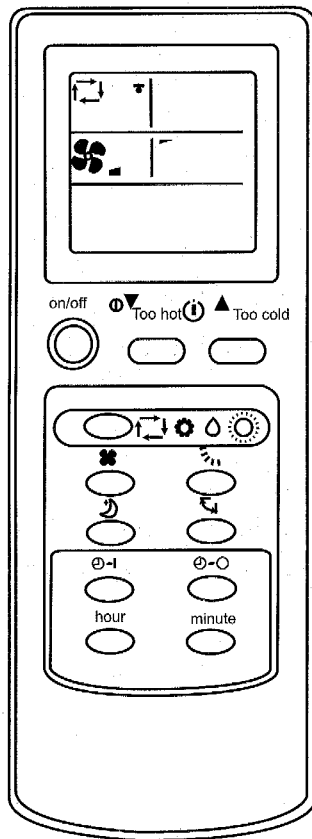

Appuyez sur la touche  pour modifier la vitesse de l'air. A chaque pression de la touche, la vitesse de l'air change comme suit : basse,

Appuyez sur la touche  pour modifier le sens de l'air bas/haut. A chaque pression de la touche le sens est modifié.

Zone recommandée pour le sens de l'air bas/haut. Ajustez avec la touche automatique, sélectionnez Rafraîchir. Chauffer ou Déshydrater.

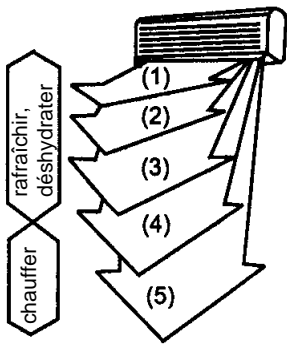

**Attention :**

- En fonction de déshumidification et de rafraîchissement, l'air souffle pendant 1 heure vers le bas (rep. 4 - 5). L'appareil passe alors en circulation de l'air horizontale afin d'éviter de gouter.
- Réglez le sens haut/bas avec la télécommande. N'effectuez jamais le réglage en hauteur manuellement.
- Si en mode de chauffage, la température de sortie de l'air est trop basse, l'air est soufflé pratiquement en position horizontale. Réglez le sens de circulation et les vitesses.

**Ajustement de la vitesse et du sens de la circulation de l'air**

Circulation automatique de l'air

Appuyez sur la touche , modifiez le courant de l'air sur Automatique et la meilleure position des lamelles sera alors sélectionnée pour un effet efficace.



Rafraîchir + déshydrater

L'air s'écoule horizontalement en mode rafraîchir et déshydrater.



Chauffer

Si la température de l'air est basse, l'air s'écoule horizontalement.

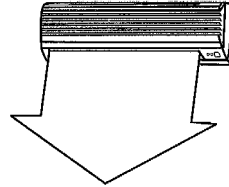

Si l'air est chaud, il s'écoule vers le bas

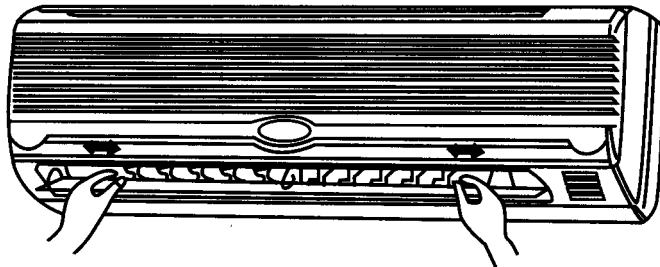



La direction du courant gauche et droite peut être réglée manuellement.

Effectuez les paramétrages avant de mettre l'appareil en service. Pendant le service, les lamelles oscillent pouvant coincer les doigts.

### Fonction de service en sommeil agréable

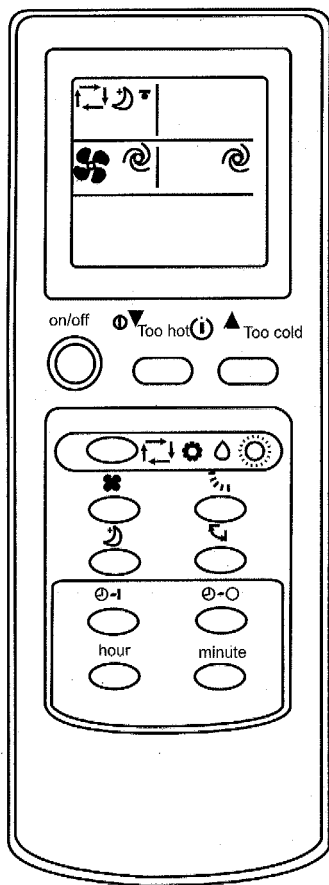
Commutez sur cette fonction lorsque vous désirez un environnement calme pendant le sommeil.



Procédez comme suit :  
appuyez sur la touche .  
Faites-le lorsque vous désirez un  
environnement calme pendant le  
sommeil.

Comment arrêter cette fonction : Appuyez  
à nouveau sur la touche. 

**Attention :**  
Faites démarrer cette fonction lorsque vous  
allez vous coucher. Si vous le faites  
pendant la journée, il est possible que la  
température ambiante soit trop élevée  
étant donné que la puissance de  
rafraîchissement diminue.



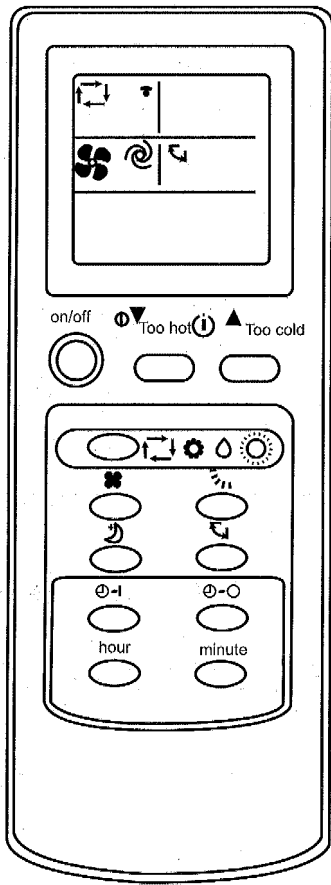

## Effet de soufflante à fond

Lorsque vous faites démarrer cette fonction, chaque partie de la pièce sera rafraîchie.



Procédez comme suit :  
appuyez sur la touche 

Annuler :  
appuyez une nouvelle fois sur la touche 

Appuyez sur la touche  pendant que  
l'effet de soufflante à fond est en marche  
et ce processus s'arrêtera. Lorsque l'on  
met l'effet de soufflante à fond en circuit,  
l'air frais atteint chaque coin de la pièce.

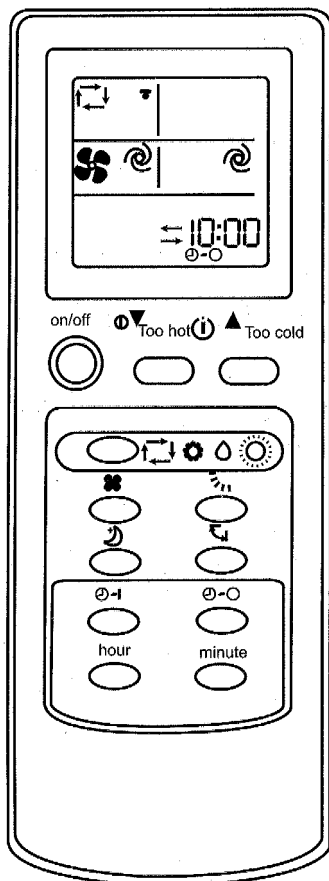

## Mode timer (Marche/arrêt)

Réglez le mode timer avant d'aller vous coucher ou pendant le temps normal dont vous avez besoin pour rentrer chez vous ou encore pour vous lever.



### Réglage du timer sur Marche (On)

1 Appuyez sur la touche  pendant le fonctionnement, pour mettre le timer en "MARCHE". A chaque pression de la touche, on modifie la séquence temps de démarrage > supprimer.



2 Appuyez sur la touche des heures-minutes   afin de régler l'heure actuelle. A chaque pression, on modifie l'heure d'1 heure ou encore de 10 minutes. (AM=24-12 h ; PM=12-24 heures)

#### Effacement

Appuyez sur la touche  afin d'effacer le réglage du timer.

### Réglage du timer sur Arrêt (OFF)

1 Appuyez sur la touche  pendant le fonctionnement, pour mettre le timer sur "OFF". A chaque pression, on modifie la séquence > mettre le timer hors circuit "arrêt".

2 Appuyez sur la touche des heures-minutes   afin de régler l'heure de l'arrêt du timer sur l'heure correcte. A chaque pression, on modifie l'heure d'1 heure ou encore de 10 minutes.

#### Mise hors-circuit

Appuyez sur la touche  afin de mettre le timer hors circuit.

#### Remarque :

- On peut combiner timer MARCHE et timer ARRET, le temps de réglage le plus proche de l'heure réelle est prioritaire. ( — — signifie timer ARRET, ou encore timer MARCHE suit ensuite).
- Lorsque le réglage de l'heure n'est pas correctement réglé sur la télécommande le réglage du timer est alors également mal réglé.

**Attention :**

Mettez l'appareil hors circuit, tirez la fiche de contact avant chaque nettoyage. La vitesse élevée des ventilateurs peut causer des blessures.

Nettoyez l'appareil intérieur uniquement avec un chiffon doux.

N'utilisez aucune essence, aucun diluant, aucune poudre à récurer ni à polir etc., Cela peut sinon endommager l'appareil.

**Consignes d'entretien**

1. Nettoyez le filtre à air et introduisez-le dans sa position d'origine.
2. Les raccords d'amenée et de sortie de l'appareil d'extérieur et d'intérieur doivent être libres d'accès et ne doivent être ni recouverts, ni bloqués.

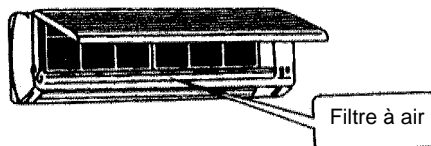

**Mesures d'entretien**

Avant le nettoyage :  
tirez la fiche de contact.

**Mesures d'entretien**

Lorsque le conditionneur n'est pas utilisé pendant une période prolongée :

1. Faites d'abord fonctionner le ventilateur pendant 3-4 heures afin de sécher complètement l'appareil de l'intérieur. Réglez le niveau de température le plus élevé tant que le ventilateur fonctionne.
2. Mettez l'appareil hors circuit et tirez la fiche de contact.

**Attention :**

Tirez toujours la fiche de contact lorsque vous n'utilisez pas l'appareil pendant une période prolongée. La poussière accumulée peut causer un incendie.

3. Retirez les piles de la télécommande

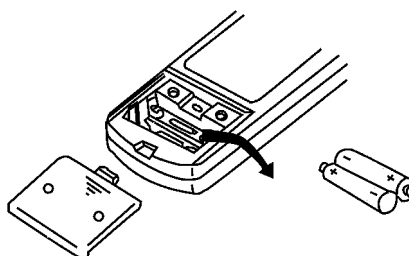

## Erreurs possibles et solutions possibles aux problèmes

Contrôlez les points suivants avant d'appeler le service après-vente :

### L'appareil ne démarre pas. Contrôlez les points suivants :

1. La tension du réseau est-elle présente dans la prise ?
2. Vérifiez le dispositif de protection de la prise !
3. La minuterie est-elle réglée ?

### L'appareil ne refroidit pas suffisamment !

#### Contrôlez ce qui suit :

1. La température est-elle réglée de façon appropriée ?
2. Le filtre à air est-il encrassé ? Nettoyez-le et introduisez-le à nouveau.
3. Des entrées ou sorties de l'appareil extérieur sont-elles bloquées ?
4. Le mode "sommeil" est-il évtl. réglé de jour ?
5. Les raccordements entre l'appareil d'extérieur et d'intérieur sont-ils non étanches ? Le liquide de rafraîchissement pourrait être insuffisant ? Dans un tel cas, informez votre service après-vente.

### La télécommande ne marche pas !

**(Attention, elle ne fonctionne que dans un rayon de 6 m de l'appareil intérieur.)**

1. Les piles sont-elles encore bonnes ? Les remplacer !
2. Les piles sont-elles correctement introduites ? Attention à la polarité !

### Contrôlez ce qui suit en cas de panne de courant :

Appuyez sur l'interrupteur Marche/Arrêt après une panne de courant.

Si, une fois les points plus haut vérifiés, vous ne pouvez pas remédier aux problèmes, mettez l'appareil hors circuit et informez votre service après-vente

## Erreurs possibles et solutions possibles aux problèmes

### Problème

### Origine

Après avoir appuyé sur la touche de démarrage, l'appareil ne se met toujours pas en marche via le microprocesseur.

Ce n'est pas une erreur. C'est une protection du compresseur. Prenez donc votre mal en patience.

On entend des bruits craquants.

Ceci n'est pas une défaillance.  
Ces bruits de tension résultent de la contraction et de l'extension de la plaque frontale en raison des différences de température.

Une odeur bizarre flotte dans la pièce.

Ceci n'est pas une défaillance:  
Le conditionneur fait circuler également les émanations des murs, papiers muraux, moquettes, de la fumée, des meubles et des vêtements dans l'air.

Le ventilateur s'arrête pendant la déshydratation.

Ceci n'est pas une défaillance.  
La température augmente lorsque l'eau s'évapore sur l'échangeur de chaleur de l'appareil intérieur.

Vous entendez des bruits d'eau.

Ceci n'est pas une défaillance.  
Il s'agit évtl. de l'allongement du liquide de refroidissement le climatiseur.

Le courant d'air change automatiquement pendant le fonctionnement.

Ceci n'est pas une défaillance.  
Les lamelles d'aération tournent en position horizontale afin d'éviter que des gouttes ne tombent lorsque l'air a été soufflé pendant env. 1 h. vers le bas en fonction de refroidissement ou de déshumidification. Lorsque l'air de soufflante est trop froid, il est également soufflé à l'horizontale.

Bruit de cliquetement dans l'appareil intérieur.

Ceci n'est pas une défaillance.  
C'est en général le bruit du ventilateur ou du compresseur lorsque qu'il est mis en ou hors circuit.

Un bruit sourd sort de l'appareil intérieur.

Ceci n'est pas une défaillance.  
Ce bruit provient du réfrigérant dans l'installation de conditionnement d'air.

Des gouttes d'eau tombent de l'appareil extérieur

Ceci n'est pas une défaillance.  
Pendant le refroidissement, les pièces tubulaires ou de raccordement sont refroidies pour former de la condensation. En mode de dégel ou de chauffage, des gouttes de condensation peuvent tomber.  
Pendant le chauffage, de l'eau de l'échangeur thermique peut tomber en gouttes.

L'air n'est pas immédiatement soufflé en mode de chauffage.

Ceci n'est pas une défaillance.  
L'air ne commence à être soufflé que lorsqu'il est réchauffé.

Le conditionneur se met hors circuit pendant le mode de chauffage.

L'appareil extérieur gèle à des températures inférieures à env. +7 °C). Le mode chauffage est impossible à des températures extérieures de moins d'env. +7 °C.

## Remarques importantes relatives au montage

### Sélection du lieu d'implantation de l'installation intérieure

- Evitez de bloquer le courant d'air.
- L'air refroidi doit pouvoir se répartir dans chaque partie de la pièce.
- L'écart maximal entre l'appareil extérieur et celui intérieur est de 15 m, la différence de hauteur maximale s'élève à 5m.
- Montez-le sur un mur fixe afin d'éviter les vibrations.
- Evitez les rayons directs du soleil.
- Attention à l'écoulement léger de condensé.

### Sélection du lieu d'implantation de l'installation extérieure

- L'installation ne doit pas sentir l'effet de rafales de vent, même fortes.
- Veillez à une bonne aération et à l'absence de poussière, évitez de l'exposer directement à la pluie et aux rayons du soleil.
- Veillez à ce que les bruits de fonctionnement et l'air sortant n'incommodent pas les habitants.
- Montez-le fixement sur une substructure, évitez le bruit et les vibrations.
- Evitez les endroits dans lesquels il peut y avoir du gaz combustible ou des fuites.
- Fixez précautionneusement les pieds de montage au cas où l'installation devrait être montée plus en haut.

### Accessoires pour montage

Plaque de montage  
Vis 4x25 mm  
Batterie 2 x MICRO LR03 1,5V  
Télécommande

### Accessoires pour tuyauterie

Raccords à tubes  
Bande d'enroulement  
Collier d'attache  
Tube d'écoulement  
Recouvrement de perçage de mur  
Câble de jonction

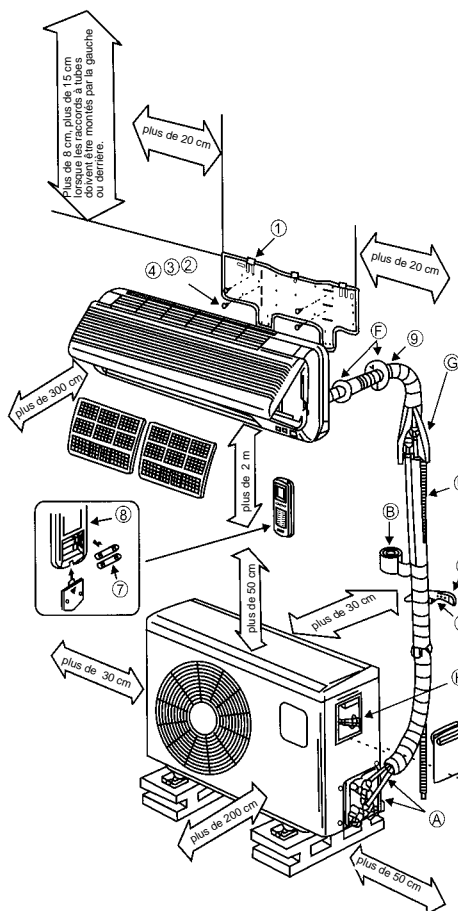

### Attention

Contactez notre service après-vente : Vous y trouverez rapidement réponse à vos questions et votre installation sera montée dans les règles. Si le climatiseur n'est pas monté, désaéré et mis en service par un(e) spécialiste en climatisation, nous déclinons toute responsabilité pour les prestations de service.

## Instructions de montage :

**Assurez-vous que la tension du réseau présente correspond à celle indiquée sur la plaque signalétique.**

- Bloquez l'appareil.
- Faites effectuer l'installation électrique par un établissement spécialisé.
- Faites effectuer l'installation de la technique du froid par un service après-vente partenaire de notre entreprise. Ne le faites pas vous-mêmes.
- Un mauvais montage peut entraîner des dommages et des blessures de personnes.
- Portez une protection de l'ouïe tout comme gants de travail pendant le montage.

**Remarque relative au raccordement électrique !**  
Seul un(e) spécialiste électricien(ne) dûment autorisé par l'entreprise d'alimentation en électricité compétente doit réaliser le raccordement électrique. Il faut protéger l'installation par fusibles. Sélectionnez une section de conduite d'amenée suffisante. Le brin jaune/vert doit uniquement être utilisé comme conducteur de protection et en aucun cas comme conducteur de tension. Le raccordement électrique de l'appareil doit être séparé du réseau par un dispositif d'au moins 3 mm de distance de sectionnement (p. ex. interrupteur protecteurs de ligne). Etablissez tout d'abord la liaison électrique entre l'appareil d'extérieur et celui d'intérieur et ensuite le branchement secteur. Assurez-vous que toute l'installation est bien sans tension. Bloquez l'installation contre toute remise en marche.

### 1. Sélection du lieu de montage

#### Appareil d'intérieur

1. Les ouvertures d'entrée et de sortie de l'air ne doivent pas être recouvertes. Il faut que l'air puisse se répartir dans toute la pièce.
2. Montez l'appareil intérieur de manière qu'il soit à petite distance de l'appareil extérieur en traversant le mur.
3. Veillez à poser le tuyau de drainage sans pli et sans montée vers l'extérieur.
4. Evitez un emplacement près d'une source de chaleur, de grande humidité de l'air ou de gaz inflammable.
5. Sélectionnez un endroit suffisamment robuste pour le montage. L'appareil ne doit pas être soumis à des vibrations.
6. Assurez-vous que l'installation est effectuée correctement et proprement.

7. Assurer suffisamment de place pour d'éventuelles réparations ultérieures et pour le service.
8. Maintenez l'appareil éloigné d'au minimum 1 m des appareils et installations électriques, p. ex. les télévisions, radios, ordinateurs, etc.
9. Sélectionnez un endroit où l'appareil sera facilement accessible afin de nettoyer ou de remplacer le filtre.

#### Appareil extérieur

1. Sélectionnez un endroit auquel le bruit et l'air sortant de l'appareil ne dérangeront pas les voisins.
2. Sélectionnez un endroit où il y a suffisamment d'amenée d'air.
3. Les ouvertures d'entrée et de sortie de l'air ne doivent pas être recouvertes.
4. L'endroit doit être suffisamment robuste pour le montage et pour éviter les vibrations.
5. Il faut éviter tout risque en raison de gaz combustibles ou d'échappement de gaz à cause de corrosion.
6. Assurez-vous que l'installation est réalisée conformément aux prescriptions.

#### A respecter :

**Les points suivants peuvent entraîner des dérangements.**

**Informez-vous auprès de votre établissement spécialisé de service après-vente pour éviter d'éventuels dérangements ultérieurs.**

#### Evitez les endroits suivants

- Un endroit dans lequel de l'huile (huile pour machines) est stockée.
- Un endroit à grande teneur en sel.
- Un endroit dans lequel de nombreuses sources de soufre, p. ex. des stations thermales sont présentes.
- Un endroit dans lequel des émetteurs radio, des antennes d'amplificateur, des appareils à souder et des appareils médicaux sont employés.
- Un endroit dans lequel l'appareil extérieur est soumis directement aux rayons du soleil. Le cas échéant faites de l'ombre à l'appareil extérieur. Evitez, ce faisant d'entraver à la circulation de l'air.
- Un endroit à proximité de générateurs de chaleur et de vapeur.
- Un endroit à grand développement de poussière.
- Un endroit ouvert au public
- Un endroit aux caractéristiques inhabituelles.

**Attention !**

- Le sens de soufflement de l'air doit concorder au sens du vent.
- Ne réalisez jamais l'installation dans des endroits comprenant de l'air agressif.
- Respectez les distances minimales (cf. remarques importantes relatives au montage).
- Il est uniquement autorisé d'installer l'appareil d'extérieur et celui d'intérieur en position perpendiculaire.

**2. Montage de l'appareil intérieur**

Respectez absolument les instructions de montage

**2.1 Avant le montage**

- Sélectionnez l'emplacement de l'appareil intérieur (respectez les remarques précédentes relatives à la sélection de l'endroit)
- Vérifiez la tension disponible en la comparant avec celle indiquée sur la plaque signalétique. Elles doivent concorder.
- Les conduites de réfrigérant doivent être dotées de l'isolation appliquée à l'usine.

**2.2 Montez la plaque de montage**

- La plaque de montage de l'appareil intérieur doit être montée au mur en position horizontale. Maintenez absolument les écarts indiqués. Marquez et percez les trous de fixation et vissez à fond la plaque de montage à l'aide de chevilles et de vis. Veillez, afin d'éviter que l'intérieur de l'appareil ne vibre, à ne pas laisser d'espace entre le mur et la plaque de montage.

**2.3 Percer une brèche dans le mur**

- Percez à l'aide d'une couronne de fleuret de 65mm une brèche de l'intérieur vers l'extérieur vers l'extérieur pour les conduites dans un angle d'env. 5° en pente vers l'extérieur. Placez ensuite le tube de passage de mur dans la brèche.

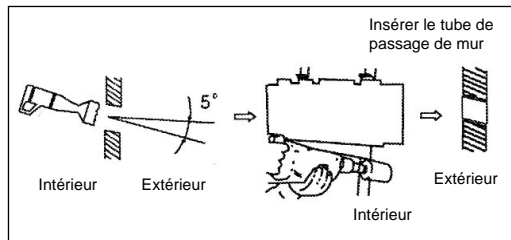
**2.4 Monter le tuyau d'écoulement de l'eau condensée**

- Le tuyau de sortie d'eau doit être posé vers l'extérieur avec une inclinaison. Evitez

absolument toute flexion et pli. L'extrémité du tuyau d'écoulement de l'eau condensée ne doit se trouver dans aucun récipient pouvant se remplir d'eau. Si de l'eau reste dans le tuyau de sortie d'eau, cela peut entraîner des dégâts des eaux.

- Poussez le tuyau d'écoulement supplémentaire sur le piquage sur conduite du tuyau d'écoulement se trouvant sur l'appareil intérieur. Fixez le point de raccordement avec de la bande adhésive. Veillez à une bonne étanchéité du point de raccordement. Enveloppez d'isolation la zone du tuyau d'écoulement qui se trouve dans le passage de mur et en plus env. 10 cm qui dépassent à l'intérieur et à l'extérieur de la brèche.

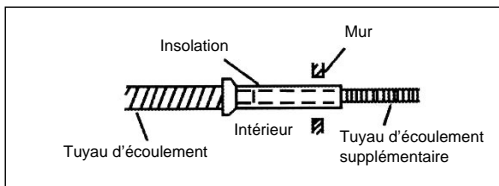
**2.5 Enroulement de la conduite**

- Veillez à ne pas poser la ligne de raccordement secteur vers l'extérieur. Tous les tubes, câbles électriques et tuyaux de sortie d'eau doivent être enveloppés avec la bande de protection. Selon que les conduites sont posées à droite ou à gauche, il faut retirer les passages correspondants prévus de l'appareil intérieur.

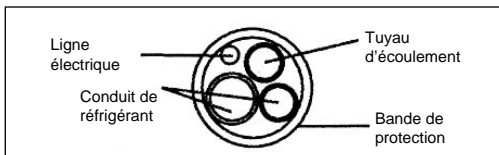
**2.6 Montage final de l'appareil intérieur**

- Passez le paquet de conduites dans le passage de mur
- Accrochez l'appareil intérieur dans le crochet supérieur de la plaque de montage et la faire s'enclencher en bas.
- Le paquet de conduites doit être posé entre le carter de l'appareil intérieur et le mur. Pour éviter l'eau de condensation, isolez le paquet de conduites à l'aide d'une isolation thermique.
- Placez les deux moitiés du bouchon pour passage de mur à l'intérieur sur la le passage.

**3. Fixation de l'appareil extérieur**

Respectez absolument les instructions de montage.

**3.1 Avant le montage**

- Sélectionnez l'emplacement de l'appareil



extérieur (respectez les remarques précédentes relatives à la sélection de l'endroit)

- Vérifiez la tension disponible en la comparant avec celle indiquée sur la plaque signalétique. Elles doivent concorder.
- La différence entre appareil d'extérieur et celui d'intérieur est limitée par la longueur de la conduite du réfrigérant et peut s'élever au maximum à 4 m. Il est IMPOSSIBLE de prolonger la conduite de réfrigérant.
- Si l'appareil extérieur est plus haut que l'appareil intérieur, veillez à faire un arc plus bas que l'arête inférieure de l'appareil intérieur dans la conduite de réfrigérant.
- Fixez la sortie de l'eau de condensation au fond de l'appareil extérieur.

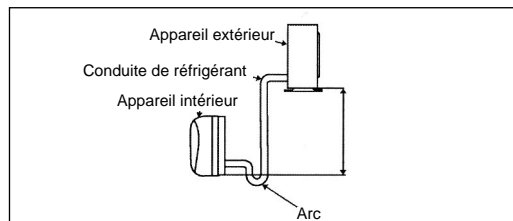

### 3.2 Mounting the outdoor device

- The outdoor device can be fastened to the ground or to a wall bracket (e.g. special accessory Art. No. 23.651.55) with dowels and screws. To do so, use the holes on the device.

## 4. Raccordement des conduites de réfrigérant

### 5.1 Remarques importantes

- Veillez à ne pas faire s'échapper du réfrigérant dans l'environnement.
- Un emploi non conforme aux règles de l'art du réfrigérant peut être nuisible à la santé. Pour votre propre protection, portez des gants de travail et des lunettes de protection lorsque vous manipulez du réfrigérant.
- Il faut toujours bien aérer le poste de travail. Il est interdit de fumer.
- Il est interdit d'exploiter l'appareil sans raccordement des conduites de réfrigérant étant donné qu'il tomberait immédiatement en panne.
- Chargez l'un de nos partenaires de service après-vente ou une entreprise spécialisée en acclimatation du raccordement des conduites de réfrigérant et de la mise en service.

## 5. Support de la télécommande

Avant de fixer le support, vérifiez si la télécommande peut être reçue par l'appareil intérieur lorsqu'elle est à l'endroit prévu pour le support. Evitez de placer le support dans un endroit directement exposé aux rayons du soleil ou à proximité d'une source de chaleur.

Respectez à la bonne polarité des piles utilisées dans la télécommande.

Fixez le support de la télécommande à l'aide de chevilles et de vis sur un mur.

## 6. Raccordement électrique

Remarque : Le raccordement électrique doit être effectué par un(e) spécialiste électricien(ne).

- Retirez le recouvrement du raccord sur l'appareil extérieur.
- Raccordez la ligne électrique conformément à l'illustration ; attention au conducteur de protection.
- Assurez la ligne électrique à l'aide d'un collier de décharge de traction sur l'appareil extérieur.
- Montez le recouvrement du raccord sur l'appareil extérieur.

### Attention

1. Faites réaliser les travaux de service uniquement par une entreprise spécialisée. Demandez à ce propos notre liste des services après-vente.
2. Si la conduite de raccordement sous tension entre l'appareil intérieur et l'appareil extérieur est endommagée, contactez une entreprise spécialisée.
3. Si le câble réseau est endommagé, il faut le faire remplacer par un(e) électricien(ne) spécialisée.
4. Remarque :
  - a) La différence de hauteur maximale s'élève à 5m.
  - b) si la position de l'appareil extérieur est plus élevée que celle de l'appareil intérieur, on a besoin alors dans la conduite de réfrigérant d'une courbe plus basse que l'appareil intérieur.

Appareil d'intérieur

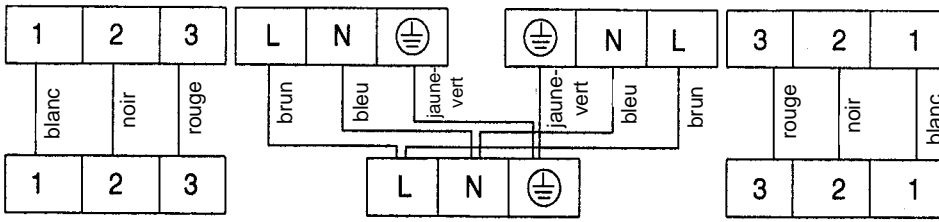

Appareil extérieur

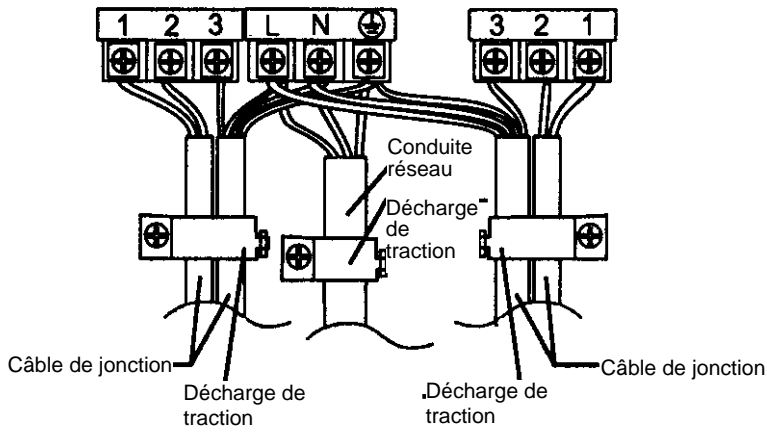

## Remarques

1. Les modifications effectuées sur l'appareil de votre propre chef ne sont pas couvertes par notre garantie.
2. Les blessures corporelles et dommages matériels dus à des défauts de manipulation du personnel des ventes, du stockage et du transport tout comme du déchargement engagent la responsabilité des personnes respectives ayant causé ces dommages.
3. Nous ne répondons pas de dommages issus de défauts de produits causés par un montage fait par vos soins non conforme aux règles de l'art (y compris un montage fait par d'autres partis ne possédant pas d'autorisation de notre part, tout comme en raison de rajustements effectués après un montage réussi).
4. Nous ne répondons pas de dommages issus de défauts de produits causés au cours de travaux de maintenance effectués par l'utilisateur lui-même (y compris les travaux de maintenance effectués par des tiers commandés par l'utilisateur mais non autorisés par nous)
5. Nous ne répondons pas de dommages issus de défauts de produits sous sous-tension inférieure à 217 V ~ et sous surtension de 243 V~ et de dommages en raison de force majeure.
6. Nous ne répondons pas de dommages issus de défauts de produit causés par un fonctionnement non conforme aux règles de l'art de la part de l'utilisateur.
7. Un câble électrique endommagé doit exclusivement être remplacé par le câble électrique spécial indiqué.
8. Retirez la fiche de contact lorsque le climatiseur n'est pas en service.

- D** EG Konformitätserklärung  
 **GB** EC Declaration of Conformity  
 **F** Déclaration de Conformité CE  
 **NL** EC Conformiteitsverklaring  
 **E** Declaracion CE de Conformidad  
 **P** Declaração de conformidade CE  
 **S** EC Konformitetsförklaring  
 **FIN** EC Yhdenmukaisuusilmoitus  
 **N** EC Konfirmitetserklæring  
 **RUS** EC Заявление о конформности  
 **HR** Dichiarazione di conformità CE  
 **RO** Declarație de conformitate CE  
 **TR** AT Uygunluk Deklarasyonu

# Einhell®

- GR** EC Δήλωση περι της ανταπόκρισης  
 **I** Dichiarazione di conformità CE  
 **DK** EC Overensstemmelseserklæring  
 **CZ** EU prohlášení o konformitě  
 **H** EU Konformkijelentés  
 **SL** EU Izjava o skladnosti  
 **PL** Oświadczenie o zgodności z normami Europejskiej Wspólnoty  
 **SK** Vyhásenie EU o konformite  
 **BG** Декларация за съответствие на ЕО



## Split-Klimaanlage SKA 2500 DUAL C+H

Der Unterzeichnende erklärt in Namen der Firma die Übereinstimmung des Produktes.

The undersigned declares in the name of the company that the product is in compliance with the following guidelines and standards.

Le soussigné déclare au nom de l'entreprise la conformité du produit avec les directives et normes suivantes.

De ondertekenaar verklaart in naam van de firma dat het product overeenstemt met de volgende richtlijnen en normen.

El abajo firmante declara, en el nombre de la empresa, la conformidad del producto con las directrices y normas siguientes.

O signatário declara em nome da firma a conformidade do produto com as seguintes directivas e normas.

Undertecknad förklarar i firmans namn att produkten överensstämmer med följande direktiv och standarder.

Allekirjoittanut ilmoittaa liikkeen nimissä, että tuote vastaa seuraavia direktiivejä ja standardeja:

Undertegnede erklærer på vegne av firmaet at produktet samsvarer med følgende direktiver og normer.

Подписавшийся подтверждает от имени фирмы что настоящее изделие соответствует требованиям следующих нормативных документов.

Az aláíró kijelenti, a cég nevében a termék megegyezését a

következő irányvonalakkal és normákkal.

Subsemnatul declară în numele firmei că produsul corespunde următoarelor directive și standarde.

Imzalyan kişi, firma adına ürünün aşağıda anılan yönetmeliklere ve normlara uygun olduğunu beyan eder.

Εν ονόματι της εταιρείας δηλώνει ο υπογεγραμμένος την συμφωνία του προϊόντος προς τους ακόλουθους κανονισμούς και τα ακόλουθα πρότυπα.

Il sottoscritto dichiara a nome della ditta la conformità del prodotto con le direttive e le norme seguenti.

På firmaets vegne erklærer undertegnede, at produktet imødekommer kravene i følgende direktiver og normer.

Niže podepsany jménem firmy prohlašuje, že výrobek odpovídá následujícím směrnici a normám.

Az aláíró kijelenti, a cég nevében a termék megegyezését a

következő irányvonalakkal és normákkal.

Podpisani izjavljam v imenu podjetja, da je proizvod v skladnosti s sledečimi smernicami in standardi.

Nižej podpisany oświadcza w imieniu firmy, że produkt jest zgodny z następującymi wytycznymi i normami.

Podpisující závazně prohlašuje v mene firmy, že tento výrobek je v súlade s nasledovnými smernicami a normami.

Долуподписаният декларира от името на фирмата съответствието на продукта.

<input type="checkbox"/>	<b>98/37/EG</b>	<input type="checkbox"/>	<b>89/686/EWG</b>	ISC GmbH Eschenstraße 6 D-94405 Landau/Isar
<input checked="" type="checkbox"/>	<b>73/23/EWG</b>	<input type="checkbox"/>	<b>87/404/EWG</b>	
<input type="checkbox"/>	<b>97/23/EG</b>	<input type="checkbox"/>	<b>R&amp;TTED 1999/5/EG</b>	
<input checked="" type="checkbox"/>	<b>89/336/EWG</b>	<input type="checkbox"/>	<b>2000/14/EG: L<sub>WM</sub>..... dB(A); L<sub>WA</sub>..... dB(A)</b>	
<input type="checkbox"/>	<b>90/396/EWG</b>	<input type="checkbox"/>	<b>95/54/EG</b>	

EN 55014-1; EN 5594-2; EN 61000-3-2; EN 61000-3-3; EN 60335-1: 1994+A11+A1+A12+A2+A16;  
EN 60335-2-40:1997+A1

Landau/Isar, den 12.11.2003

*Brunhölzl*

Brunhölzl  
Leiter Produkt-Management

*Landauer*

Landauer  
Produkt-Management

Archivierung / For archives:

2365385-43-4155050-E

# GARANTIEURKUNDE

Auf das in der Anleitung bezeichnete Gerät geben wir 2 Jahre Garantie, für den Fall, dass unser Produkt mangelhaft sein sollte. Die 2-Jahres-Frist beginnt mit dem Gefahrenübergang oder der Übernahme des Gerätes durch den Kunden. Voraussetzung für die Geltendmachung der Garantie ist eine ordnungsgemäße Wartung entsprechend der Bedienungsanleitung sowie die bestimmungsgemäße Benutzung unseres Gerätes.

**Selbstverständlich bleiben Ihnen die gesetzlichen Gewährleistungsrechte innerhalb dieser 2 Jahre erhalten.** Die Garantie gilt für den Bereich der Bundesrepublik Deutschland oder der jeweiligen Länder des regionalen Hauptvertriebspartners als Ergänzung der lokal gültigen gesetzlichen Vorschriften. Bitte beachten Sie Ihren Ansprechpartner des regional zuständigen Kundendienstes oder die unten aufgeführte Serviceadresse.

ISC GmbH · International Service Center  
Eschenstraße 6 · D-94405 Landau/Isar (Germany)  
Info-Tel. 0180-5 120 509 • Telefax 0180-5 835 830  
Service- und Infoserver: <http://www.isc-gmbh.info>

## GARANTIE

Nous fournissons une garantie de 2 ans pour l'appareil décrit dans le mode d'emploi, en cas de vice de notre produit. Le délai de 2 ans commence avec la transmission du risque ou la prise en charge de l'appareil par le client. La condition de base pour le faire valoir de la garantie est un entretien en bonne et due forme, conformément au mode d'emploi, tout comme une utilisation de notre appareil selon l'application prévue.

**Vous conservez bien entendu les droits de garantie légaux pendant ces 2 ans.**

La garantie est valable pour l'ensemble de la République Fédérale d'Allemagne ou des pays respectifs du partenaire commercial principal en complément des prescriptions légales locales. Veuillez noter l'interlocuteur du service après-vente compétent pour votre région ou l'adresse mentionnée ci-dessous.



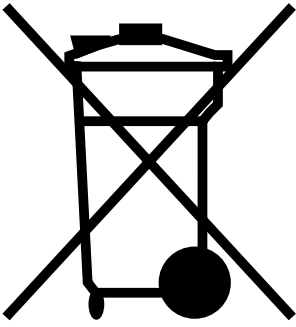

- ⑥ Possibilité de recyclage en alternative à la demande de renvoi :

Le propriétaire de l'appareil électrique est obligé, en guise d'alternative à un envoi en retour, à contribuer à un recyclage effectué dans les règles de l'art en cas de cessation de la propriété. L'ancien appareil peut être remis à un point de collecte dans ce but. Cet organisme devra l'éliminer dans le sens de la Loi sur le cycle des matières et les déchets. Ne sont pas concernés les accessoires et ressources fournies sans composants électroniques.

- ⑥ Uniquement pour les pays de l'Union Européenne

Ne jetez pas les outils électriques dans les ordures ménagères.

Selon la norme européenne 2002/96/CE relative aux appareils électriques et systèmes électroniques usés et selon son application dans le droit national, les outils électriques usés doivent être récoltés à part et apportés à un recyclage respectueux de l'environnement.

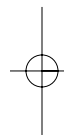
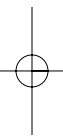

Ⓕ

La réimpression ou une autre reproduction de la documentation et des documents d'accompagnement des produits, même incomplète, n'est autorisée qu'avec l'agrément exprès de l'entreprise ISC GmbH.

EH 12/2004

