



BUDGET

**WINKELSCHLEIFER
BWS2100**

DE Gebrauchsanweisung



KIG GmbH
Am Tannenwald 2
D-66459 Kirkel



CE
KIK0553

Originalbetriebsanleitung



Lieber Kunde

Ihr neuer Winkelschleifer ist einfach zu handhaben.
Diese leistungsstarke Maschine ist vielseitig einsetzbar und für jeden Heimwerker ein unverzichtbares Werkzeug.

Wir wünschen Ihnen viel Freude damit!

Dieser Winkelschleifer wurde entsprechend den Anforderungen der geltenden europäischen Normen und des deutschen Geräte- und Produktsicherheitsgesetzes gebaut.

Beim Einsatz elektrischer Geräte müssen grundsätzlich einige Sicherheitsvorkehrungen getroffen werden, um mögliche Verletzungen und Schäden zu vermeiden.
Lesen Sie deshalb diese Anleitung sorgfältig durch und bewahren Sie sie auf, damit Ihnen die Informationen jederzeit zur Verfügung stehen.

Für Unfälle oder Schäden, die durch Nichtbeachten dieser Anleitung entstehen, übernehmen wir keine Haftung.

Nur für den Hausgebrauch! Nicht zur Verwendung im gewerblichen oder professionellen Bereich!

Inhaltsverzeichnis:

1.	Verwendung	3
2.	Technische Daten	3
3.	Symbole und Kurzzeichen	5
4.	Sicherheitshinweise für Elektrowerkzeuge	5
5.	Besondere Maßnahmen	14
6.	Beschreibung	16
7.	Lieferumfang	17
8.	Zubehör	17
9.	Vor dem Gebrauch	17
10.	Inbetriebnahme	23
11.	Handhabung	24
12.	Reinigung, Wartung und Reparatur	30
13.	Lagerung und Transport	33
14.	Störung und Behebung	34
15.	Entsorgung	35
16.	Gewährleistung	35
17.	EG-Konformitätserklärung	36



1. Verwendung

BWS2100 beschreibt einen Winkelschleifer mit einer Leistung von 2100 Watt und zur Bestückung mit Schleifkörpern von einem Durchmesser von 230 mm.

Der bestimmungsgemäße Gebrauch dieses Elektrowerkzeuges umfasst das Schruppschleifen (im Folgenden auch „Schleifen“) und Trennschleifen (im Folgenden auch „Trennen“). Dieses Elektrowerkzeug ist geeignet zum Schleifen und Trennen von Arbeitsstücken aus Stahl wie z.B. Leitungen.

Das Schleifen und Trennen von Materialien wie Stein und Keramik ist untersagt. Dieses Elektrowerkzeug darf nicht mit Diamanttrennscheiben benutzt werden. Dieses Elektrowerkzeug ist für den Trockenschliff ohne den Zusatz von Kühlflüssigkeiten konstruiert.

Je nach Anwendung muss das Elektrowerkzeug mit der entsprechenden Schutzhaube ausgerüstet werden. Die Schleif-Schutzhaube ist im Lieferumfang inbegriffen. Die passende Trenn-Schutzhaube ist optional als Zubehör mit der Artikelnummer 4450007 erhältlich.

Dieses Elektrowerkzeug ist nicht zum Polieren, Sandpapiersschleifen und für den Einsatz mit Drahtbürsten bestimmt. Schleifen Sie mit dem Elektrowerkzeug kein Holz und weiche Metalle wie Aluminium und Blei.

Dieses Elektrowerkzeug darf nicht stationär verwendet werden.

Das Elektrowerkzeug ist für den privaten Gebrauch bestimmt. Alle anderen Anwendungen sind ausgeschlossen.

2. Technische Daten

Allgemein	
Nennspannung	230 V~
Nennfrequenz	50 Hz
Nennleistung	2100 W
Nenndrehzahl n	6000 min ⁻¹
Gewicht ca.	4,87 kg
Schleifkörper Ø	230 mm
Spindelgröße	M14
Schutzklasse	II ☐
Abmaße	460 x 130 x 110 mm
Schall (ermittelt gemäß EN60745-1 und EN60745-2-3)	
Schalldruckpegel L _{pA}	98 dB(A)
Schalleistungspegel L _{WA}	109 dB(A)
Unsicherheit K	3 dB (A)
Hand-Arm Vibration (ermittelt gemäß EN60745-1 und EN60745-2-3)	
beim Oberflächenschleifen a _{h,AG}	7,342 m/s ²
Unsicherheit K	1,5 m/s ²



HINWEIS: Die Steckdose, an die der Winkelschleifer bei Betrieb angeschlossen wird, sollte mit 16 Ampere abgesichert sein.

Der angegebene Vibrationswert bezieht sich auf das Oberflächenschleifen. Andere Anwendungen, z.B. Trennschleifen, können andere Vibrationswerte verursachen.

HINWEIS: Der angegebene Vibrationswert ist nach einem genormten Prüfverfahren ermittelt worden und kann verwendet werden, um verschiedene Elektrowerkzeuge miteinander zu vergleichen. Zudem eignet sich dieser Wert, um Belastungen für den Benutzer, die durch Vibrationen entstehen, im Vorhinein einschätzen zu können.

	<p>WARNUNG</p> <p>Abhängig davon, wie Sie das Elektrowerkzeug einsetzen, können die tatsächlichen Vibrationswerte von dem angegebenen abweichen!</p> <p>Ergreifen Sie Maßnahmen, um sich gegen Vibrationsbelastungen zu schützen! Berücksichtigen Sie dabei den gesamten Arbeitsablauf, also auch Zeitpunkte, zu denen das Elektrowerkzeug ohne Last arbeitet oder ausgeschaltet ist!</p> <p>Geeignete Maßnahmen umfassen unter anderem eine regelmäßige Wartung und Pflege des Elektrowerkzeuges und der Werkzeugaufsätze, Warmhalten der Hände, regelmäßige Pausen sowie eine gute Planung der Arbeitsabläufe!</p>
---	---



3. Symbole und Kurzzeichen

Typenschild:

V~	Volt, Wechselspannung	min ⁻¹	Umdrehungen pro Minute
Hz	Hertz	□	Gerät der Schutzklasse II
W	Watt	∅	Durchmesser
mm	Millimeter	SN	Seriennummer



Allgemeines Warnzeichen, mahnt zur Aufmerksamkeit und zur Beachtung allgemeiner Gefahren. Es wird z.B. in Verbindung mit Warnhinweisen oder anderen Symbolen gezeigt, bei deren Nichtbeachtung Schäden an Mensch oder dem Elektrowerkzeug auftreten könnten.



Gebotszeichen, weist jeden Benutzer darauf hin, die Gebrauchsanweisung vor dem Gebrauch sorgfältig durchzulesen und für alle Benutzer zur Verfügung zu stellen.





Hinweiszeichen, macht den Benutzer auf zusätzliche Informationen und Erklärungen zum Elektrowerkzeug und dessen Nutzung aufmerksam.

4. Sicherheitshinweise für Elektrowerkzeuge

1. Dieses Elektrowerkzeug ist nicht dafür bestimmt, durch Personen (einschließlich Kinder) mit eingeschränkten physischen, sensorischen oder geistigen Fähigkeiten oder mangels Erfahrung und/oder mangels Wissen benutzt zu werden, es sei denn, sie werden durch eine für ihre Sicherheit zuständige Person beaufsichtigt oder erhielten von ihr Anweisungen, wie das Elektrowerkzeug zu benutzen ist.
2. Kinder müssen beaufsichtigt werden, um sicherzustellen, dass sie nicht mit dem Elektrowerkzeug spielen.
3. Lagern Sie die Gebrauchsanweisung so, dass diese beim Gebrauch des Elektrowerkzeuges für jeden Benutzer stets zur Verfügung steht.
4. Wenn Sie dieses Elektrowerkzeug verleihen, so geben Sie immer diese Gebrauchsanweisung für den sicheren Gebrauch hinzu. Weisen Sie unerfahrene Personen entsprechend dieser Gebrauchsanweisung ein.



4.1 Allgemeine Sicherheitshinweise für Elektrowerkzeuge

 	<p>WARNUNG Lesen Sie alle Sicherheitshinweise und Anweisungen! Versäumnisse bei der Einhaltung der Sicherheitshinweise und Anweisungen können elektrischen Schlag, Brand und/oder schwere Verletzungen verursachen!</p>
--	--

Bewahren Sie alle Sicherheitshinweise und Anweisungen für die Zukunft auf.

Der in den Sicherheitshinweisen verwendete Begriff „Elektrowerkzeug“ bezieht sich auf netzbetriebene Elektrowerkzeuge (mit Netzkabel) und auf akkubetriebene Elektrowerkzeuge (ohne Netzkabel).

4.2 Allgemeine Sicherheitshinweise für Elektrowerkzeuge - Arbeitsplatzsicherheit

1. **Halten Sie Ihren Arbeitsbereich sauber und gut beleuchtet.** Unordnung oder unbeleuchtete Arbeitsbereiche können zu Unfällen führen.
2. **Arbeiten Sie mit dem Elektrowerkzeug nicht in explosionsgefährdeter Umgebung, in der sich brennbare Flüssigkeiten, Gase oder Stäube befinden.** Elektrowerkzeuge erzeugen Funken, die den Staub oder die Dämpfe entzünden können.
3. **Halten Sie Kinder und andere Personen während der Benutzung des Elektrowerkzeugs fern.** Bei Ablenkung können Sie die Kontrolle über das Elektrowerkzeug verlieren.

4.3 Allgemeine Sicherheitshinweise für Elektrowerkzeuge - Elektrische Sicherheit

1. **Der Anschlussstecker des Elektrowerkzeuges muss in die Steckdose passen. Der Stecker darf in keiner Weise verändert werden. Verwenden Sie keine Adapterstecker gemeinsam mit schutzgeerdeten Elektrowerkzeugen.** Unveränderte Stecker und passende Steckdosen verringern das Risiko eines elektrischen Schlages.
2. **Vermeiden Sie Körperkontakt mit geerdeten Oberflächen wie von Rohren, Heizungen, Herden und Kühlschränken.** Es besteht ein erhöhtes Risiko durch elektrischen Schlag, wenn Ihr Körper geerdet ist.
3. **Halten Sie Elektrowerkzeuge von Regen oder Nässe fern.** Das Eindringen von Wasser in ein Elektrowerkzeug erhöht das Risiko eines elektrischen Schlages.



4. **Zweckentfremden Sie das Kabel nicht, um das Elektrowerkzeug zu tragen, aufzuhängen oder um den Stecker aus der Steckdose zu ziehen. Halten Sie das Kabel fern von Hitze, Öl, scharfen Kanten oder sich bewegenden Geräteteilen.** Beschädigte oder verwickelte Kabel erhöhen das Risiko eines elektrischen Schlages.
5. **Wenn Sie mit einem Elektrowerkzeug im Freien arbeiten, verwenden Sie nur Verlängerungskabel, die auch für den Außenbereich geeignet sind.** Die Anwendung eines für den Außenbereich geeigneten Verlängerungskabels verringert das Risiko eines elektrischen Schlages.
6. **Wenn der Betrieb des Elektrowerkzeuges in feuchter Umgebung nicht vermeidbar ist, verwenden Sie einen Fehlerstromschutzschalter.** Der Einsatz eines Fehlerstromschutzschalters vermindert das Risiko eines elektrischen Schlages.



Allgemeine Sicherheitshinweise für Elektrowerkzeuge

4.4 - Sicherheit von Personen

1. **Seien Sie aufmerksam, achten Sie darauf, was Sie tun, und gehen Sie mit Vernunft an die Arbeit mit einem Elektrowerkzeug. Benutzen Sie kein Elektrowerkzeug, wenn Sie müde sind oder unter dem Einfluss von Drogen, Alkohol oder Medikamenten stehen.** Ein Moment der Unachtsamkeit beim Gebrauch des Elektrowerkzeuges kann zu ernsthaften Verletzungen führen.
2. **Tragen Sie persönliche Schutzausrüstung und immer eine Schutzbrille.** Das Tragen persönlicher Schutzausrüstung, wie Staubmaske, rutschfeste Sicherheitsschuhe, Schutzhelm oder Gehörschutz, je nach Art und Einsatz des Elektrowerkzeuges, verringert das Risiko von Verletzungen.
3. **Vermeiden Sie eine unbeabsichtigte Inbetriebnahme. Vergewissern Sie sich, dass das Elektrowerkzeug ausgeschaltet ist, bevor Sie es an die Stromversorgung und/oder den Akku anschließen, es aufnehmen oder tragen.** Wenn Sie beim Tragen des Elektrowerkzeuges den Finger am Schalter haben oder das Elektrowerkzeug eingeschaltet an die Stromversorgung anschließen, kann dies zu Unfällen führen.
4. **Entfernen Sie Einstellwerkzeuge oder Schraubenschlüssel, bevor Sie das Elektrowerkzeug einschalten.** Ein Werkzeug oder Schlüssel, der sich in einem drehenden Geräteteil befindet, kann zu Verletzungen führen.
5. **Vermeiden Sie eine abnormale Körperhaltung. Sorgen Sie für einen sicheren Stand und halten Sie jederzeit das Gleichgewicht.** Dadurch können Sie das Elektrowerkzeug in unerwarteten Situationen besser kontrollieren.
6. **Tragen Sie geeignete Kleidung. Tragen Sie keine weite Kleidung oder Schmuck. Halten Sie Haare, Kleidung und Handschuhe fern von sich bewegenden Teilen.** Lockere Kleidung, Schmuck oder lange Haare können von sich bewegenden Teilen erfasst werden.



7. Wenn Staubabsaug- und -auffangeinrichtungen montiert werden können, vergewissern Sie sich, dass diese angeschlossen sind und richtig verwendet werden. Verwendung einer Staubabsaugung kann Gefährdungen durch Staub verringern.

4.5  **Allgemeine Sicherheitshinweise für Elektrowerkzeuge
- Verwendung und Behandlung des Elektrowerkzeuges**

1. Überlasten Sie das Gerät nicht. Verwenden Sie für Ihre Arbeit das dafür bestimmte Elektrowerkzeug. Mit dem passenden Elektrowerkzeug arbeiten Sie besser und sicherer im angegebenen Leistungsbereich.
2. Benutzen Sie kein Elektrowerkzeug, dessen Schalter defekt ist. Ein Elektrowerkzeug, das sich nicht mehr ein- oder ausschalten lässt, ist gefährlich und muss repariert werden.
3. Ziehen Sie den Stecker aus der Steckdose und/oder entfernen Sie den Akku, bevor Sie Geräteeinstellungen vornehmen, Zubehörteile wechseln oder das Elektrowerkzeug weglegen. Diese Vorsichtsmaßnahme verhindert den unbeabsichtigten Start des Elektrowerkzeuges.
4. Bewahren Sie unbenutzte Elektrowerkzeuge außerhalb der Reichweite von Kindern auf. Lassen Sie Personen das Elektrowerkzeug nicht benutzen, die mit diesem nicht vertraut sind oder diese Anweisungen nicht gelesen haben. Elektrowerkzeuge sind gefährlich, wenn Sie von unerfahrenen Personen benutzt werden.
5. Pflegen Sie Elektrowerkzeuge mit Sorgfalt. Kontrollieren Sie, ob bewegliche Teile einwandfrei funktionieren und nicht klemmen, ob Teile gebrochen oder so beschädigt sind, dass die Funktion des Elektrowerkzeuges beeinträchtigt ist. Lassen Sie beschädigte Teile vor dem Einsatz des Elektrowerkzeuges reparieren. Viele Unfälle haben ihre Ursache in schlecht gewarteten Elektrowerkzeugen.
6. Halten Sie Schneidwerkzeuge scharf und sauber. Sorgfältig gepflegte Schneidwerkzeuge mit scharfen Schneidkanten verklemmen sich weniger und sind leichter zu führen.
7. Verwenden Sie Elektrowerkzeug, Zubehör, Einsatzwerkzeuge usw. entsprechend diesen Anweisungen. Berücksichtigen Sie dabei die Arbeitsbedingungen und die auszuführende Tätigkeit. Der Gebrauch von Elektrowerkzeugen für andere als die vorgesehenen Anwendungen kann zu gefährlichen Situationen führen.

4.6  **Allgemeine Sicherheitshinweise für Elektrowerkzeuge
- Service**

1. Lassen Sie Ihr Elektrowerkzeug nur von qualifiziertem Fachpersonal und nur mit Original- Ersatzteilen reparieren. Damit wird sichergestellt, dass die Sicherheit des Elektrowerkzeuges erhalten bleibt.



Sicherheitshinweise für alle Anwendungen - Gemeinsame Sicherheitshinweise zum Schleifen und Trennschleifen

4.7

1. **Dieses Elektrowerkzeug ist nur als Schleifer und Trennschleifmaschine zu verwenden. Beachten Sie alle Warnhinweise, Anweisungen, Darstellungen und Daten, die Sie mit dem Gerät erhalten.** Wenn Sie die folgenden Anweisungen nicht beachten, kann es zu elektrischem Schlag, Feuer und/oder schweren Verletzungen kommen.
2. **Dieses Elektrowerkzeug ist nicht geeignet zum Sandpapierschleifen, Arbeiten mit Drahtbürsten und Polieren.** Verwendungen, für die das Elektrowerkzeug nicht vorgesehen ist, können Gefährdungen und Verletzungen verursachen.
3. **Verwenden Sie kein Zubehör, das vom Hersteller nicht speziell für dieses Elektrowerkzeug vorgesehen und empfohlen wurde.** Nur weil Sie das Zubehör an Ihrem Elektrowerkzeug befestigen können, garantiert das keine sichere Verwendung.
4. **Die zulässige Drehzahl des Einsatzwerkzeugs muss mindestens so hoch sein wie die auf dem Elektrowerkzeug angegebene Höchstdrehzahl.** Zubehör, das sich schneller als zulässig dreht, kann zerbrechen und umherfliegen.
5. **Außendurchmesser und Dicke des Einsatzwerkzeugs müssen den Maßangaben Ihres Elektrowerkzeugs entsprechen.** Falsch bemessene Einsatzwerkzeuge können nicht ausreichend abgeschirmt oder kontrolliert werden.
6. **Schleifscheiben, Flansche, Schleifteller oder anderes Zubehör müssen genau auf die Schleifspindel Ihres Elektrowerkzeugs passen.** Einsatzwerkzeuge, die nicht genau auf die Schleifspindel des Elektrowerkzeugs passen, drehen sich ungleichmäßig, vibrieren sehr stark und können zum Verlust der Kontrolle führen.
7. **Verwenden Sie keine beschädigten Einsatzwerkzeuge. Kontrollieren Sie vor jeder Verwendung Einsatzwerkzeuge wie Schleifscheiben auf Absplitterungen und Risse, Schleifteller auf Risse, Verschleiß oder starke Abnutzung, Drahtbürsten auf lose oder gebrochene Drähte.** Wenn das Elektrowerkzeug oder das Einsatzwerkzeug herunterfällt, überprüfen Sie, ob es beschädigt ist, oder verwenden Sie ein unbeschädigtes Einsatzwerkzeug. Wenn Sie das Einsatzwerkzeug kontrolliert und eingesetzt haben, halten Sie und in der Nähe befindliche Personen sich außerhalb der Ebene des rotierenden Einsatzwerkzeugs auf und lassen Sie das Gerät eine Minute lang mit Höchstdrehzahl laufen. Beschädigte Einsatzwerkzeuge brechen meist in dieser Testzeit.
8. **Tragen Sie persönliche Schutzausrüstung. Verwenden Sie je nach Anwendung Vollgesichtsschutz, Augenschutz oder Schutzbrille. Soweit angemessen, tragen Sie Staubmaske, Gehörschutz, Schutzhandschuhe oder Spezialschürze, die kleine Schleif- und Materialpartikel von Ihnen fernhält.** Die Augen sollen vor herumfliegenden Fremdkörpern geschützt werden, die bei verschiedenen Anwendungen entstehen. Staub- oder Atemschutzmaske müssen den bei der Anwendung entstehenden Staub filtern. Wenn Sie lange lautem Lärm ausgesetzt sind, können Sie einen Hörverlust erleiden.



9. **Achten Sie bei anderen Personen auf sicheren Abstand zu Ihrem Arbeitsbereich. Jeder, der den Arbeitsbereich betritt, muss persönliche Schutzausrüstung tragen.** Bruchstücke des Werkstücks oder gebrochener Einsatzwerkzeuge können wegfliegen und Verletzungen auch außerhalb des direkten Arbeitsbereichs verursachen.
10. **Halten Sie das Gerät nur an den isolierten Griffflächen, wenn Sie Arbeiten ausführen, bei denen das Einsatzwerkzeug verborgene Stromleitungen oder das eigene Netzkabel treffen kann.** Der Kontakt mit einer spannungsführenden Leitung kann auch metallene Geräteteile unter Spannung setzen und zu einem elektrischen Schlag führen.
11. **Halten Sie das Netzkabel von sich drehenden Einsatzwerkzeugen fern.** Wenn Sie die Kontrolle über das Gerät verlieren, kann das Netzkabel durchtrennt oder erfasst werden und Ihre Hand oder Ihr Arm in das sich drehende Einsatzwerkzeug geraten.
12. **Legen Sie das Elektrowerkzeug niemals ab, bevor das Einsatzwerkzeug völlig zum Stillstand gekommen ist.** Das sich drehende Einsatzwerkzeug kann in Kontakt mit der Ablagefläche geraten, wodurch Sie die Kontrolle über das Elektrowerkzeug verlieren können.
13. **Lassen Sie das Elektrowerkzeug nicht laufen, während Sie es tragen.** Ihre Kleidung kann durch zufälligen Kontakt mit dem sich drehenden Einsatzwerkzeug erfasst werden und das Einsatzwerkzeug sich in Ihren Körper bohren.
14. **Reinigen Sie regelmäßig die Lüftungsschlitze Ihres Elektrowerkzeugs.** Das Motorgebläse zieht Staub in das Gehäuse, und eine starke Ansammlung von Metallstaub kann elektrische Gefahren verursachen.
15. **Verwenden Sie das Elektrowerkzeug nicht in der Nähe brennbarer Materialien.** Funken können diese Materialien entzünden.
16. **Verwenden Sie keine Einsatzwerkzeuge, die flüssige Kühlmittel erfordern.** Die Verwendung von Wasser oder anderen flüssigen Kühlmitteln kann zu einem elektrischen Schlag führen.

4.8 **Weitere Sicherheitshinweise für alle Anwendungen - Rückschlag und entsprechende Sicherheitshinweise**

Rückschlag ist die plötzliche Reaktion infolge eines hakenden oder blockierten drehenden Einsatzwerkzeugs, wie Schleifscheibe, Schleifteller, Drahtbürste usw. Verhaken oder Blockieren führt zu einem abrupten Stopp des rotierenden Einsatzwerkzeugs. Dadurch wird ein unkontrolliertes Elektrowerkzeug gegen die Drehrichtung des Einsatzwerkzeugs an der Blockierstelle beschleunigt.

Wenn z.B. eine Schleifscheibe im Werkstück hakt oder blockiert, kann sich die Kante der Schleifscheibe, die in das Werkstück eintaucht, verfangen und dadurch die Schleifscheibe ausbrechen oder einen Rückschlag verursachen. Die Schleifscheibe bewegt sich dann auf die Bedienperson zu oder von ihr weg, je nach Drehrichtung der Scheibe an der Blockierstelle. Hierbei können Schleifscheiben auch brechen.



Ein Rückschlag ist die Folge eines falschen oder fehlerhaften Gebrauchs des Elektrowerkzeugs. Er kann durch geeignete Vorsichtsmaßnahmen, wie nachfolgend beschrieben, verhindert werden.

1. **Halten Sie das Elektrowerkzeug gut fest und bringen Sie Ihren Körper und Ihre Arme in eine Position, in der Sie die Rückschlagkräfte abfangen können. Verwenden Sie immer den Zusatzgriff, falls vorhanden, um die größtmögliche Kontrolle über Rückschlagkräfte oder Reaktionsmomente beim Hochlauf zu haben.** Die Bedienperson kann durch geeignete Vorsichtsmaßnahmen die Rückschlag- und Reaktionskräfte beherrschen.
2. **Bringen Sie Ihre Hand nie in die Nähe sich drehender Einsatzwerkzeuge.** Das Einsatzwerkzeug kann sich beim Rückschlag über Ihre Hand bewegen.
3. **Meiden Sie mit Ihrem Körper den Bereich, in den das Elektrowerkzeug bei einem Rückschlag bewegt wird.** Der Rückschlag treibt das Elektrowerkzeug in die Richtung entgegengesetzt zur Bewegung der Schleifscheibe an der Blockierstelle.
4. **Arbeiten Sie besonders vorsichtig im Bereich von Ecken, scharfen Kanten usw. Verhindern Sie, dass Einsatzwerkzeuge vom Werkstück zurückprallen und verklemmen.** Das rotierende Einsatzwerkzeug neigt bei Ecken, scharfen Kanten oder wenn es abprallt dazu, sich zu verklemmen. Dies verursacht einen Kontrollverlust oder Rückschlag.
5. **Verwenden Sie kein Ketten- oder gezähntes Sägeblatt.** Solche Einsatzwerkzeuge verursachen häufig einen Rückschlag oder den Verlust der Kontrolle über das Elektrowerkzeug.

4.9 **Zusätzliche Sicherheitshinweise zum Schleifen und Trennschleifen - Besondere Sicherheitshinweise zum Schleifen und Trennschleifen**

1. **Verwenden Sie ausschließlich die für Ihr Elektrowerkzeug zugelassenen Schleifkörper und die für diese Schleifkörper vorgesehene Schutzhaube.** Schleifkörper, die nicht für das Elektrowerkzeug vorgesehen sind, können nicht ausreichend abgeschirmt werden und sind unsicher.
2. **Die Schutzhaube muss sicher am Elektrowerkzeug angebracht und so eingestellt sein, dass ein Höchstmaß an Sicherheit erreicht wird, d. h. der kleinstmögliche Teil des Schleifkörpers zeigt offen zur Bedienperson.** Die Schutzhaube soll die Bedienperson vor Bruchstücken und zufälligem Kontakt mit dem Schleifkörper schützen.
3. **Schleifkörper dürfen nur für die empfohlenen Einsatzmöglichkeiten verwendet werden. Zum Beispiel: Schleifen Sie nie mit der Seitenfläche einer Trennscheibe.** Trennscheiben sind zum Materialabtrag mit der Kante der Scheibe bestimmt. Seitliche Krafteinwirkung auf diese Schleifkörper kann sie zerbrechen.
4. **Verwenden Sie immer unbeschädigte Spannflansche in der richtigen Größe und Form für die von Ihnen gewählte Schleifscheibe.** Geeignete Flansche stützen die Schleifscheibe und verringern so die Gefahr eines Schleifscheibenbruchs. Flansche für Trennscheiben können sich von den Flanschen für andere Schleifscheiben unterscheiden.



5. **Verwenden Sie keine abgenutzten Schleifscheiben von größeren Elektrowerkzeugen.** Schleifscheiben für größere Elektrowerkzeuge sind nicht für die höheren Drehzahlen von kleineren Elektrowerkzeugen ausgelegt und können brechen.

4.10  **Zusätzliche Sicherheitshinweise zum Trennschleifen - Weitere besondere Sicherheitshinweise zum Trennschleifen**

1. **Vermeiden Sie ein Blockieren der Trennscheibe oder zu hohen Anpressdruck. Führen Sie keine übermäßig tiefen Schnitte aus.** Eine Überlastung der Trennscheibe erhöht deren Beanspruchung und die Anfälligkeit zum Verkanten oder Blockieren und damit die Möglichkeit eines Rückschlags oder Schleifkörperbruchs.
2. **Meiden Sie den Bereich vor und hinter der rotierenden Trennscheibe.** Wenn Sie die Trennscheibe im Werkstück von sich wegbewegen, kann im Falle eines Rückschlags das Elektrowerkzeug mit der sich drehenden Scheibe direkt auf Sie zugeschleudert werden.
3. **Falls die Trennscheibe verklemmt oder Sie die Arbeit unterbrechen, schalten Sie das Gerät aus und halten Sie es ruhig, bis die Scheibe zum Stillstand gekommen ist. Versuchen Sie nie, die noch laufende Trennscheibe aus dem Schnitt zu ziehen, sonst kann ein Rückschlag erfolgen.** Ermitteln und beheben Sie die Ursache für das Verklemmen.
4. **Schalten Sie das Elektrowerkzeug nicht wieder ein, solange es sich im Werkstück befindet. Lassen Sie die Trennscheibe erst ihre volle Drehzahl erreichen, bevor Sie den Schnitt vorsichtig fortsetzen.** Anderenfalls kann die Scheibe verhaken, aus dem Werkstück springen oder einen Rückschlag verursachen.
5. **Stützen Sie Platten oder große Werkstücke ab, um das Risiko eines Rückschlags durch eine eingeklemmte Trennscheibe zu vermindern.** Große Werkstücke können sich unter ihrem eigenen Gewicht durchbiegen. Das Werkstück muss auf beiden Seiten der Scheibe abgestützt werden, und zwar sowohl in der Nähe des Trennschnitts als auch an der Kante.
6. **Seien Sie besonders vorsichtig bei „Taschenschnitten“ in bestehende Wände oder andere nicht einsehbare Bereiche.** Die eintauchende Trennscheibe kann beim Schneiden in Gas- oder Wasserleitungen, elektrische Leitungen oder andere Objekte einen Rückschlag verursachen.



4.11 **Zusätzliche Sicherheitshinweise**

1. Achten Sie bei der Benutzung von Verlängerungskabeln immer darauf, dass es den elektrischen Eigenschaften des Elektrowerkzeuges und den elektrischen Sicherheitsbestimmungen entspricht.
2. Wickeln Sie Verlängerungskabel von einer Kabeltrommel immer vollständig ab, um Überhitzungen zu vermeiden.
3. Schalten Sie das Elektrowerkzeug immer aus und warten Sie, bis der Schleifkörper komplett zum Stillstand gekommen ist, bevor Sie dieses ablegen.
4. Schalten Sie das Elektrowerkzeug aus und legen Sie es zur Seite, wenn Sie bei der Arbeit mit diesem gestört werden.
5. Kontrollieren Sie vor der Inbetriebnahme des Elektrowerkzeuges die Schleifkörper mit einer Klangprobe. Einwandfreie Schleifkörper ergeben bei leichtem Anschlagen mit einem Plastikhammer (oder Holzstück) einen klaren Klang. Wenn neue Schleifkörper eingesetzt werden, sind diese vorher ebenfalls zu überprüfen.
6. Befestigen Sie dieses Elektrowerkzeug niemals an einem Schraubstock oder einer Werkbank, um es als stationäres Elektrowerkzeug einzusetzen. Dies kann zu ernsthaften Verletzungen führen.
7. Benutzen Sie Schleifkörper nur für den Zweck, für den sie bestimmt sind. Verwenden Sie z.B. keine Schleifscheiben für Trennarbeiten oder Scheiben für die Bearbeitung von Holz zum Bearbeiten von Metall.

4.12 **Besondere Hinweise zu Schleifkörpern**





Schleifkörper sind zerbrechlich, sowie schlag- und stoßempfindlich. Deshalb sind beim Umgang mit diesen besondere Maßnahmen erforderlich:

1. Lassen Sie Schleifkörper nicht fallen und setzen Sie diese keinen Erschütterungen aus.
2. Verwenden Sie keine heruntergefallenen oder beschädigten Schleifkörper.
3. Vermeiden Sie Beschädigungen an der Aufnahmebohrung.
4. Setzen Sie Schleifkörper keiner Belastung aus, legen und stellen Sie nichts darauf.
5. Lagern Sie Schleifkörper flach oder hochkant an einem trockenen, frostfreien Ort.
6. Bewahren Sie Schleifkörper nach Möglichkeit in der Originalverpackung oder in speziellen Behältern/Regalen auf.



5. Besondere Maßnahmen

5.1 Schutzausrüstung

	Tragen Sie bei der Arbeit mit diesem Elektrowerkzeug immer eine Schutzbrille.
	Tragen Sie bei der Arbeit mit diesem Elektrowerkzeug immer eine Staubschutzmaske. Bei der Arbeit mit diesem Elektrowerkzeug kann gesundheitsschädlicher Staub entstehen. Asbesthaltiges Material darf nicht bearbeitet werden.
	Tragen Sie bei der Arbeit mit diesem Elektrowerkzeug immer einen Gehörschutz.
	Tragen Sie bei der Arbeit mit diesem Elektrowerkzeug Sicherheitsschuhe.
	Tragen Sie mit bei der Arbeit mit diesem Elektrowerkzeug Schutzhandschuhe.

5.2 Verhalten im Notfall

HINWEIS: Machen Sie sich anhand dieser Gebrauchsanweisung mit der Nutzung dieses Elektrowerkzeuges vertraut. Verinnerlichen Sie die Sicherheitshinweise und befolgen Sie diese strikt. Dies hilft, mögliche Risiken und Gefahren von vornherein zu vermeiden.

- 1. Seien Sie bei der Nutzung dieses Elektrowerkzeuges immer aufmerksam, damit Sie Gefahren frühzeitig erkennen und handeln können.** Rasches Einschreiten kann schwere Verletzungen und Sachschäden vermeiden.
- 2. Schalten Sie das Elektrowerkzeug bei Fehlfunktionen umgehend aus.** Lassen Sie dieses von einer qualifizierten Fachkraft überprüfen und gegebenenfalls instand setzen, bevor Sie es wieder in Betrieb nehmen.



5.3 Restrisiken

Auch wenn Sie dieses Elektrowerkzeug vorschriftsmäßig bedienen, bleiben immer Restrisiken bestehen. Folgende Gefahren können im Zusammenhang mit der Bauweise und Ausführung dieses Elektrowerkzeuges auftreten:

1. Gesundheitsschäden, die aus Hand-Arm-Schwingungen resultieren, falls das Elektrowerkzeug über einen längeren Zeitraum benutzt, nicht ordnungsgemäß geführt und gewartet wird.
2. Gesundheitsschäden, die aus Einatmen schädlicher/giftiger Stäube resultieren, falls keine Staubschutzmaske getragen wird oder gesundheitsgefährdende Stoffe bearbeitet werden.
3. Verletzungen, die aus unsachgemäßem Einsatz und Missbrauch des Elektrowerkzeuges und Missachtung dieser Gebrauchsanweisung resultieren.
4. Verbrennungen und Schnittverletzungen, falls Einsatzwerkzeuge direkt nach dem Gebrauch und/oder mit der bloßen Haut berührt werden.
5. Gehörschäden, falls kein geeigneter Gehörschutz getragen wird.



WARNUNG

Dieses Elektrowerkzeug erzeugt während des Betriebs ein elektromagnetisches Feld. Dieses Feld kann unter bestimmten Umständen aktive oder passive medizinische Implantate beeinträchtigen. Um die Gefahr von ernsthaften oder tödlichen Verletzungen zu verringern, empfehlen wir Personen mit medizinischen Implantaten ihren Arzt und den Hersteller vom medizinischen Implantat zu konsultieren, bevor das Elektrowerkzeug bedient wird.



6. Beschreibung

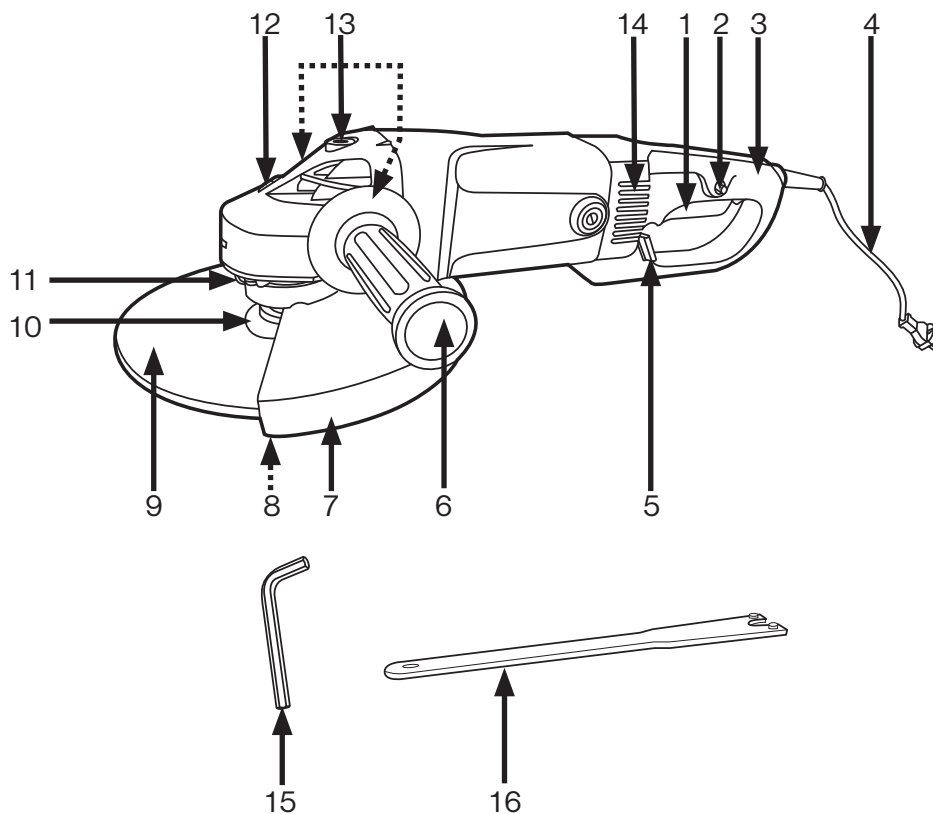

- | | | | |
|----|---|-----|---|
| 1. | Ein-/Ausschalter | 10. | Stützflansch |
| 2. | Sicherheitsschalter | 11. | Feststellschraube für Schutzhaube
(Innensechskant) |
| 3. | Haupthandgriff, verstellbar | 12. | Spindel-Arretiertaste |
| 4. | Netzkabel mit Stecker | 13. | Anbringungspunkt für
Zusatzhandgriff (3 x) |
| 5. | Entriegelung für
Handgriff-Verstellung | 14. | Lüftungsöffnungen |
| 6. | Zusatzhandgriff | 15. | Innensechskantschlüssel |
| 7. | Schleif-Schutzhaube | 16. | Spannschlüssel |
| 8. | Spannflansch | | |
| 9. | Schleifscheibe
(nicht im Lieferumfang enthalten) | | |



7. Lieferumfang

- 1 Winkelschleifer
- 1 Zusatzhandgriff (6)
- 1 Schleif-Schutzhaube (7)
- 1 Innensechskantschlüssel (15)
- 1 Spannschlüssel (16)



8. Zubehör

Im Lieferumfang dieses Elektrowerkzeuges finden Sie eine Schleif-Schutzhaube. Verwenden Sie diese nur für Schruppschleifarbeiten.

Erwerben Sie eine Trenn-Schutzhaube, wenn Sie dieses Elektrowerkzeug zum Trennschleifen benutzen möchten. Diesen Artikel finden Sie im Fachhandel unter der Artikelnummer 4450007.

Schleif- und Trennscheiben sind nicht im Lieferumfang enthalten. Diese können Sie jedoch im Fachhandel erwerben. Beachten Sie hierzu die technischen Anforderungen des Elektrowerkzeuges (siehe technische Daten).

9. Vor dem Gebrauch

 	<p>WARNUNG</p> <p>Gefahrloses Arbeiten mit dem Elektrowerkzeug ist nur möglich, wenn Sie die Gebrauchsanweisung sowie die Sicherheitshinweise vollständig lesen und die darin enthaltenen Anweisungen strikt befolgen!</p>
---	--

9.1 Auspacken

1. Öffnen Sie die Verpackung und nehmen Sie das Elektrowerkzeug vorsichtig heraus.
2. Entfernen Sie das Verpackungsmaterial.
3. Entfernen Sie Verpackungs-/ und Transportsicherungen (falls vorhanden).
4. Überprüfen Sie, ob der Lieferumfang vollständig ist.
5. Kontrollieren Sie das Elektrowerkzeug und die Zubehörteile auf Transportschäden.
6. Bewahren Sie die Verpackung nach Möglichkeit bis zum Ablauf der Garantiezeit auf. Bitte entsorgen Sie die Verpackung anschließend umweltgerecht, indem Sie sie einem Wertstoffsystem zuführen.



WARNUNG

Werkzeug und Verpackungsmaterial sind kein Kinderspielzeug! Kinder dürfen nicht mit Kunststoffbeuteln, Folien und Kleinteilen spielen! Es besteht Verschluckungs- und Erstickungsgefahr!

9.2 Schutzhaube anbringen

HINWEIS: Im Lieferumfang dieses Elektrowerkzeuges befindet sich nur eine Schleif-Schutzhaube (7). Eine geeignete Trenn-Schutzhaube können Sie im Fachhandel als Zubehör (Artikelnummer 4450007) erwerben.



Schutzhauben für Winkelschleifer

Beim Arbeiten mit einem Winkelschleifer kommt es unabhängig von der Anwendung zu Funkenflug. Deshalb gibt es geeignete Schutzhauben, um den Benutzer des Elektrowerkzeuges zu schützen.

Dieses Elektrowerkzeug kann sowohl zum Schrupp- als auch zum Trennschleifen benutzt werden. Für beide Anwendungen werden unterschiedliche Schutzhauben benötigt.

Die Schleif-Schutzhaube ist nach unten hin geöffnet (Abb. 1), während eine Trenn-Schutzhaube oben und unten geschlossen ist (Abb. 2).



Abb. 1



Abb. 2

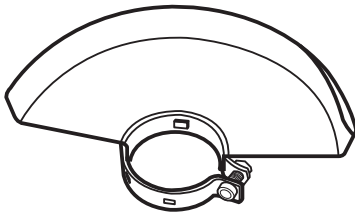

WARNUNG

Verwenden Sie das Elektrowerkzeug immer mit einer Schutzhaube! Benutzen Sie zum Schruppschleifen eine Schleif-Schutzhaube! Benutzen Sie für Trennschleif-Arbeiten nur eine Trenn-Schutzhaube!

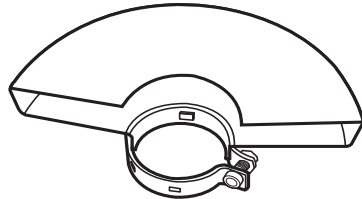
1. Nehmen Sie den Spann- (8) und Stützflansch (10) von der Spindel (Abb. 3). Der Spannflansch lässt sich durch Abschrauben abnehmen, der Stützflansch kann einfach von der Spindel gezogen werden.



Abb. 3

2. Lösen Sie die Feststellschraube (11) am Spanning mit dem Innensechskantschlüssel (15) soweit, dass der Spanning auf die Aufnahme am Kopf des Elektrowerkzeuges gesetzt werden kann.

HINWEIS: Es ist nicht nötig, die Feststellschraube (11) vollständig herauszudrehen. Achten Sie darauf, dass die Mutter, welche die Feststellschraube hält, nicht verloren geht.

3. Setzen Sie eine für die Anwendung passende Schutzhaube auf die Spindel, wie in Abbildungen 4 und 5 gezeigt. Achten Sie darauf, dass die Führungsnase am Spanning in die vorgesehene Nut an der Aufnahme für die Schutzhaube passt.

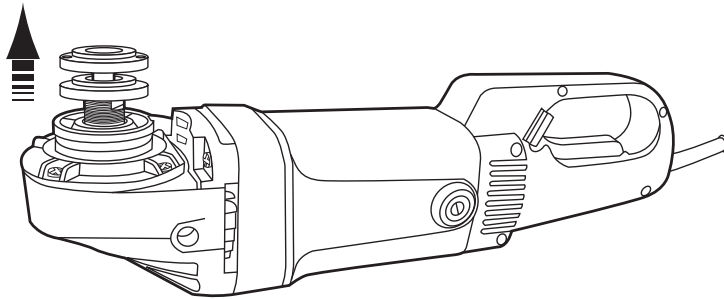

Abb. 4

Schleif-Schutzhaube (7)

Abb. 5

Trenn-Schutzhaube

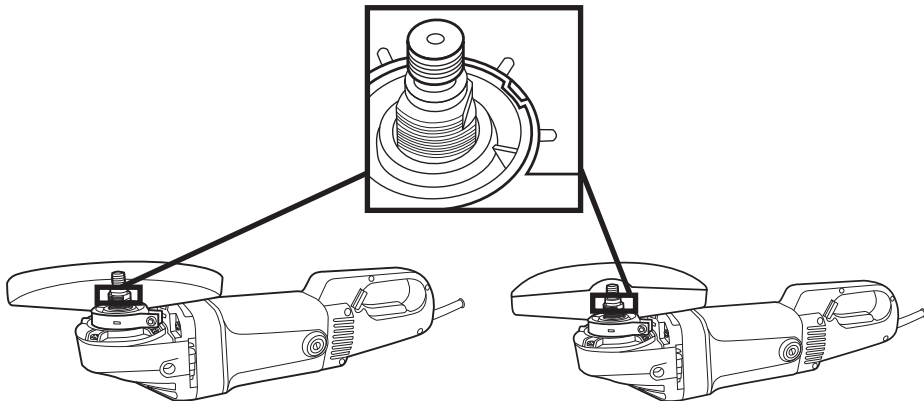
4. Ziehen Sie die Feststellschraube (11) mit dem Innensechskantschlüssel (15) fest (Abb. 6 und 7).



Abb.6

Schleif-Schutzhaube (7)

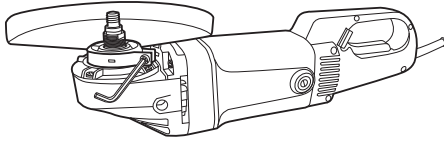

Abb. 7

Trenn-Schutzhaube

5. Setzen Sie den Stützflansch (10) auf die Spindel.

9.3 Schleif-/Trennscheibe anbringen

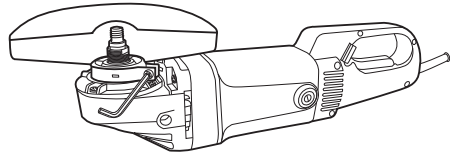
HINWEIS: Im Lieferumfang dieses Elektrowerkzeuges sind keine Schleif- bzw. Trennscheiben enthalten. Geeignete Schleifkörper können Sie im Fachhandel als Zubehör erwerben.

	<p>WARNUNG Stellen Sie immer sicher, dass Sie einen Schleifkörper benutzen, der zur ausgeführten Arbeit passt! Benutzen Sie niemals eine Schleifscheibe zum Trennen! Benutzen Sie niemals eine Trennscheibe zum Schleifen! Beachten Sie beim Kauf von Schleifkörpern unbedingt die technischen Daten! Benutzen Sie keine Schleifkörper, deren maximale Drehzahl niedriger ist, als die in den technischen Daten angegebene Nenndrehzahl des Elektrowerkzeugs! Beachten Sie die Abmessungen der Schleifkörper! Der Lochdurchmesser muss zur Spindel passen. Verwenden Sie keine Adapter!</p>
--	--

1. Überprüfen Sie, ob der Stützflansch (10) richtig auf der Spindel sitzt. Die Seite mit den zwei gefrästen Flachstücken muss zum Elektrowerkzeug zeigen.

	<p>WARNUNG Überprüfen Sie die Schleif- bzw. Trennscheibe vor dem Aufsetzen auf mögliche Schäden wie z.B. Risse und Verschleiß! Verwenden Sie niemals eine beschädigte oder verschlissene Schleif- bzw. Trennscheibe!</p>
--	---

2. Setzen Sie den Schleifkörper mit dem Etikett zum Elektrowerkzeug zeigend auf die Spindel. Das Loch im Schleifkörper muss sicher auf dem Zentrieransatz des Stützflansches (10) sitzen.



3. Setzen Sie den Spannflansch (8) auf die Spindel (Abb. 8).



Abb.8

4. Abhängig davon, ob der Schleifkörper eine flache oder tiefe Innenseite hat, gehen Sie wie folgt vor:
- a) Für dünne Schleifkörper mit einer flachen Innenseite schrauben Sie den Spannflansch (8) mit dem hervorstehenden Ansatz vom Schleifkörper wegzeigend an (Abb. 9).

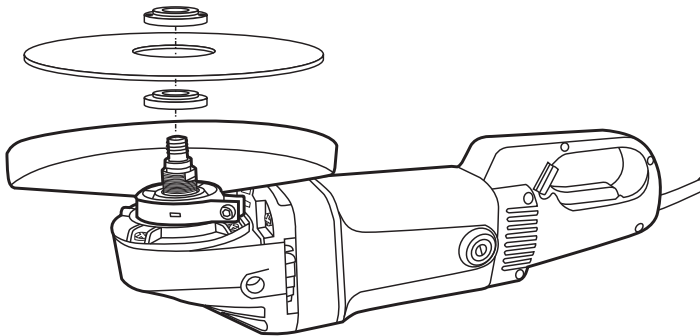

Abb.9

- b) Für dicke Schleifkörper (> 3 mm) mit einer gekrümmten Innenseite schrauben Sie den Spannflansch (8) mit dem hervorstehenden Ansatz zum Schleifkörper hinzeigend an (Abb. 10).

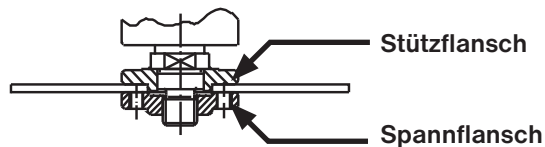

Abb.10

- c) Für dünne Schleifkörper (< 3 mm) mit einer gekrümmten Innenseite schrauben Sie den Spannflansch (8) mit dem hervorstehenden Ansatz vom Schleifkörper wegzeigend an (Abb. 11).

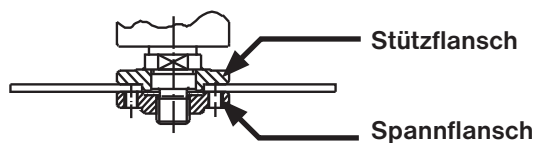

Abb.11

5. Ziehen Sie den Spannflansch (8) fest. Drücken Sie dazu die Spindel-Arretiertaste (12) und ziehen Sie den Spannflansch (8) gleichzeitig mit dem Spannschlüssel (16) fest.

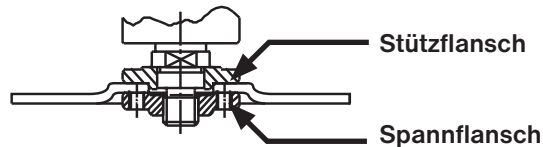

WARNUNG

Achten Sie darauf, dass der Schleifkörper gut gesichert ist, ziehen Sie diesen jedoch nicht mit Gewalt fest! Dies könnte den Schleifkörper zerbrechen lassen und zu Gefahren während des Gebrauchs führen!

6. Drehen Sie den Schleifkörper mit der Hand. Stellen Sie sicher, dass dieser richtig gesichert ist und rotiert. Der Schleifkörper darf nicht flattern.
7. Lassen Sie das Elektrowerkzeug für mindestens eine Minute im Leerlauf laufen, um sicherzustellen, dass der Schleifkörper in Ordnung ist.



WARNUNG

Tauchen Sie den Schleifkörper niemals in Schmierstoff, auch nicht in Wasser! Dieses Elektrowerkzeug ist ausschließlich zum Trockenschleifen/ -trennen konstruiert! Missachtung dieser Warnung kann zu Gefährdungen führen!

9.4 Anbringen des Zusatzhandgriffs

Die Nutzung des Zusatzhandgriffes (6) verbessert die Kontrolle bei der Führung des Elektrowerkzeuges. Benutzen Sie das Elektrowerkzeug immer zusammen mit dem Zusatzhandgriff.

Jeweils links und rechts von dem Gehäuse sowie auf dessen Oberseite befindet sich ein Anbringungspunkt (13). Bringen Sie den Griff so an, dass Sie das Elektrowerkzeug sicher halten können und es zu Ihrer Anwendung passt.

1. Drehen Sie den Zusatzhandgriff (6) je nach Anwendung rechts, links oder oben in den Anbringungspunkt (13) (Abb. 12).



Abb.12

- Überprüfen Sie während der Arbeit mit dem Elektrowerkzeug regelmäßig den Sitz des Zusatzhandgriffs (6). Dieser kann sich aufgrund von Vibrationen lösen. Ziehen Sie den Zusatzhandgriff gegebenenfalls nach, um das Elektrowerkzeug stets sicher halten zu können.

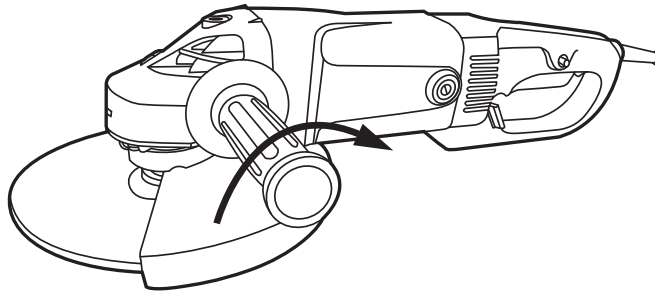

WARNUNG

Halten Sie das Elektrowerkzeug immer am Haupt- und am Zusatzhandgriff, um dieses sicher halten und im Notfall schnell ausschalten zu können!

Vergewissern Sie sich stets, dass der Zusatzhandgriff korrekt angebracht und befestigt ist, bevor Sie mit dem Arbeiten beginnen! Der Zusatzhandgriff verbessert die Kontrolle über das Elektrowerkzeug! Es entstehen große Kräfte, wenn das Einsatzwerkzeug während des Betriebes plötzlich verkantet oder festklemmt! Arbeiten Sie nie ohne Zusatzhandgriff! Dieser vermeidet Unfälle und Verletzungen!

10. Inbetriebnahme

- Kontrollieren Sie das Elektrowerkzeug, Kabel, Stecker und die Zubehörteile auf Schäden.
- Nehmen Sie das Elektrowerkzeug keinesfalls in Betrieb, wenn es sichtbare Beschädigungen aufweist.
- Tragen Sie stets geeignete Kleidung und Schutzausrüstung.
- Vergewissern Sie sich, dass sich keine Montage- und Justierwerkzeuge in bzw. am Elektrowerkzeug befinden.
- Vergewissern Sie sich, dass die nötigen Schneid-/Hilfswerkzeuge korrekt eingebaut sind.
- Überprüfen Sie, ob das Elektrowerkzeug ausgeschaltet ist. Schalten Sie den Ein-/Ausschalter bei der Inbetriebnahme zunächst immer in die Aus-Stellung.



7. Stellen Sie sicher, dass die am Elektrowerkzeug angebrachte Schutzhaube zur Anwendung passt. Benutzen Sie eine Schleif-Schutzhaube für Schleifarbeiten und eine Trenn-Schutzhaube für Trennarbeiten.
8. Stellen Sie die Schutzhaube so ein, dass Sie zur gewünschten Anwendung passt. Der Ihnen während der Arbeit zugewandte Teil der Schleif- bzw. Trennscheibe muss optimal abgeschirmt sein.
9. Stellen Sie sicher, dass Sie Schutzkleidung tragen, die Schutzhaube angebracht ist und halten Sie das Elektrowerkzeug von sich weg.
10. Überprüfen Sie den Zustand des Schleifkörpers. Verwenden Sie das Elektrowerkzeug nicht, mit einem beschädigten oder verschlissenen Schleifkörper.
11. Prüfen Sie vor Inbetriebnahme, ob die auf dem Typenschild angegebene Spannung mit der Netzspannung übereinstimmt und das Elektrowerkzeug mit dem richtigen Stecker ausgerüstet ist.
12. Stecken Sie den Stecker in eine vorschriftsmäßig installierte Steckdose.
HINWEIS: Die Steckdose, an die der Winkelschleifer bei Betrieb angeschlossen wird, sollte mit 16 Ampere abgesichert sein.
13. Ihr Elektrowerkzeug ist nun betriebsbereit.

11. Handhabung



11.1 Arbeitshinweise

	<p>WARNUNG</p> <p>Falls Sie im Haus, speziell in Böden, Decken oder Wände Arbeiten durchführen wollen, so stellen Sie stets sicher, dass keine strom-, wasser- oder gasführenden Leitungen beschädigt werden können! Benutzen Sie gegebenenfalls ein Metall- und Leitungssuchgerät aus dem Fachhandel!</p> <p>Beachten Sie, dass in jedem Haushalt Leitungen unter Putz oder anderen Abdeckungen versteckt installiert sein können! Es besteht die Gefahr eines elektrischen Schlages oder anderen Unfällen, sowie Sachschäden!</p>
--	--

1. Achten Sie darauf, dass das zu bearbeitende Werkstück gut gesichert ist und nicht weggeschleudert werden kann. Benutzen Sie falls möglich Spannvorrichtungen oder einen Schraubstock.
2. Halten Sie das Elektrowerkzeug immer mit beiden Händen am Haupt- und Zusatzhandgriff.
3. Halten Sie die Handgriffe trocken und frei von Öl und Fett.



4. Halten Sie das Elektrowerkzeug während des Betriebs gut fest und drücken Sie es nur leicht gegen das Arbeitsstück. Ein bisschen mehr als das Gewicht des Elektrowerkzeugs sollte als Druck auf das Arbeitsstück ausgeübt werden, um ein optimales Ergebnis zu erhalten. Starker Druck kann den Schleifkörper oder das Elektrowerkzeug beschädigen und zu Gefährdungen führen.

 	WARNUNG Schalten die das Elektrowerkzeug immer aus und trennen Sie dieses durch Ziehen des Netzsteckers von der Stromversorgung, bevor Sie Einstellungen, z.B. an der Schutzhaube oder der Handgriffe, vornehmen!
	WARNUNG Überprüfen Sie vor der Arbeit mit diesem Elektrowerkzeug den Zustand des Schleifkörpers! Verwenden Sie keinen beschädigten oder verschlissenen Schleifkörper! Tauschen Sie einen beschädigten Schleifkörper vor weiterer Benutzung des Elektrowerkzeuges gegen einen geeigneten neuen aus!

11.2 Einstellen der Schutzhaube

Stellen Sie die Schutzhaube so ein, dass Sie zur gewünschten Anwendung passt. Der Ihnen während der Arbeit zugewandte Teil der Schleif- bzw. Trennscheibe muss optimal abgeschirmt sein.

1. Lösen Sie die Feststellschraube (11) mit dem Innensechskantschlüssel (15) so weit, dass Sie die Schutzhaube einfach bewegen können.
2. Stellen Sie die Schutzhaube in die passende Position (Abb. 13 und 14).



Abb.13

Schleif-Schutzhaube (7)

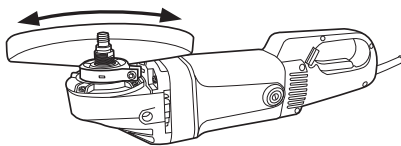

Abb. 14

Trenn-Schutzhaube

3. Ziehen Sie die Feststellschraube mit dem Innensechskantschlüssel wieder fest.

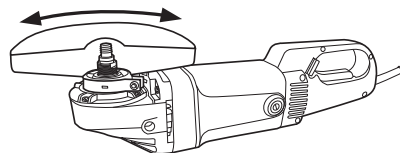

WARNUNG

Die geschlossene Seite der Schutzhaube muss dem Benutzer zugewandt sein! Sollten Sie beim späteren Gebrauch feststellen, dass die Schutzhaube nicht optimal abschirmt, so justieren Sie deren Position nach!

11.3 Einstellen des Haupthandgriffes

Der Haupthandgriff (3) kann je nach Anwendung passend in drei Positionen eingestellt werden. Von der mittleren Position (Auslieferungszustand) kann der Griff um jeweils 90° nach rechts und links verstellt werden (Abb. 15).



Abb. 15

1. Ziehen Sie die Entriegelung (5) mit Daumen und Zeigefinger heraus und halten Sie diese in Position (Abb. 16).

HINWEIS: Greifen Sie die Entriegelung von der Gehäuseunterseite. So ist diese leichter zugänglich und in Position zu halten.

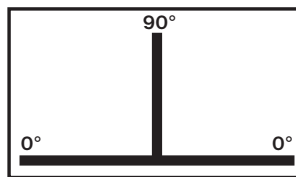

Abb. 16

2. Drehen Sie den Haupthandgriff (3) ein wenig in die gewünschte Richtung und lassen Sie die Entriegelung (5) los.
3. Drehen Sie den Haupthandgriff (3) weiter, bis dieser mit einem Klick-Geräusch hörbar einrastet und spürbar arretiert ist (Abb. 17).



Abb. 17

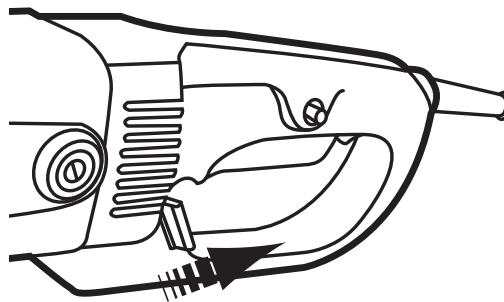

WARNUNG

Benutzen Sie das Elektrowerkzeug nur, wenn der Haupthandgriff vollständig in einer Position eingerastet ist! Benutzen Sie das Elektrowerkzeug unter keinen Umständen in einer Zwischenstellung!

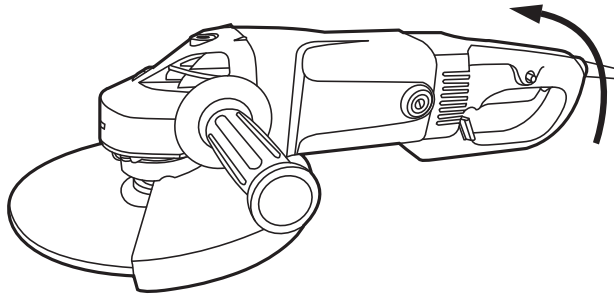
11.4 Ein-/Ausschalten



WARNUNG

Aus Sicherheitsgründen kann der Ein-/Ausschalter des Elektrowerkzeuges nicht arretiert werden, sondern muss während des Betriebs ständig gedrückt bleiben!

Dieses Elektrowerkzeug ist mit einem Sicherheitsschalter (2) ausgerüstet, um versehentliches Einschalten zu vermeiden.

1. Halten Sie das Elektrowerkzeug mit zwei Händen an beiden Handgriffen fest.
2. Drücken Sie mit dem Daumen auf den Sicherheitsschalter (2) und halten Sie diesen in Position.
3. Drücken Sie nun gleichzeitig auf den Ein-/Ausschalter (1). Das Elektrowerkzeug läuft an und bleibt in Betrieb, bis Sie den Ein-/Ausschalter loslassen.



WARNUNG

Der Schleifkörper dreht sich nach dem Ausschalten ein wenig weiter! Halten Sie Ihre Hände fern von dem rotierenden Schleifkörper!



11.5 Schruppschleifen



WARNUNG

Verwenden Sie niemals Trennschleifscheiben zum Schruppschleifen!

Verwenden Sie unbedingt die Schleif-Schutzhaube!

1. Halten Sie die Schleifscheibe in einem Winkel von ca. 30° auf das Werkstück (Abb. 18).



Abb. 18

2. Führen Sie das Elektrowerkzeug mit gleichmäßigen Hin- und Her-Bewegungen über das Werkstück (Abb. 19).

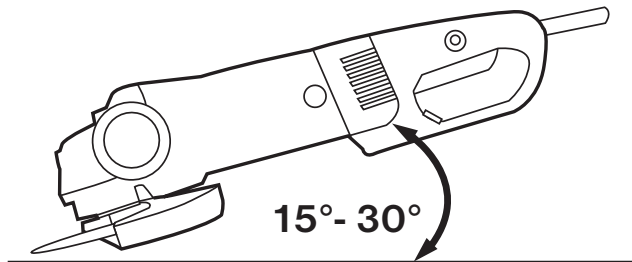

Abb. 19

3. Wenden Sie nur leichten Druck an, um zu verhindern, dass das Werkstück zu heiß wird und Rillen entstehen.



11.6 Trennschleifen

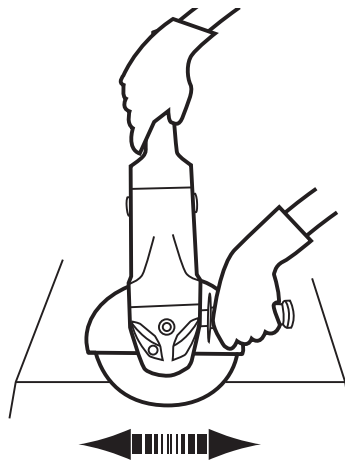

WARNUNG

Verwenden Sie niemals Schrupschleifscheiben zum Trennschleifen!

Verwenden Sie mit diesem Elektrowerkzeug keine Diamanttrennscheiben!

Verwenden Sie unbedingt eine Trenn-Schutzhaube!

1. Achten Sie bei Trennarbeiten darauf, das Elektrowerkzeug nicht in der Schneidebene zu verkanten, da dies zu Rückschlag und Kontrollverlust führen kann.
2. Halten Sie das Elektrowerkzeug so, dass die Trennscheibe im 90°-Winkel zum Werkstück ausgerichtet ist (Abb. 20).



Abb. 20

3. Arbeiten Sie mit mäßigem und angepasstem Vorschub. Beachten Sie immer die Beschaffenheit des Werkstückes. Übermäßiger Druck kann dazu führen, dass sich die Trennscheibe verkantet.
4. Führen Sie das Elektrowerkzeug stets im Gegenlauf, um zu vermeiden, dass dieses unkontrolliert aus dem Schnitt gedrückt wird (Abb. 21).



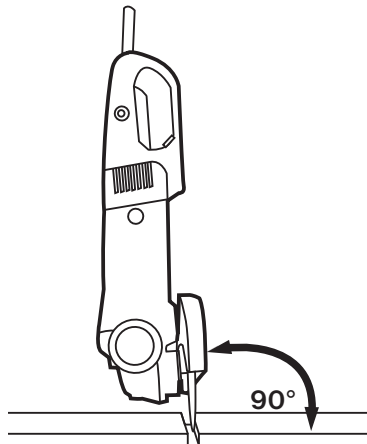

Abb. 21

5. Setzen Sie beim Trennschleifen von Profilen und Vierkantrohren immer am kleinsten Querschnitt an.

12. Reinigung, Wartung und Reparatur

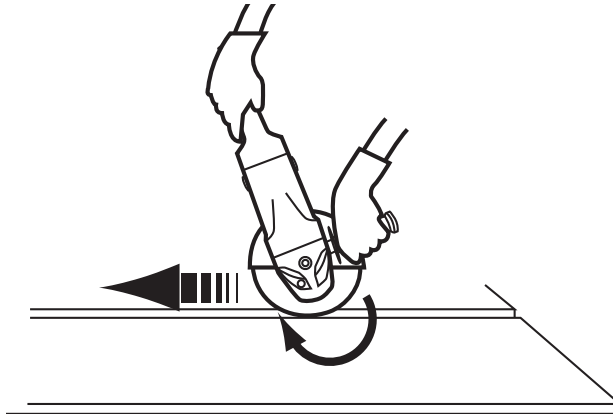
 	<p>WARNUNG Grundsätzlich ist bei allen Arbeiten am Elektrowerkzeug selbst (z.B. Transport, Aufbau, Umrüst-, Reinigungs- und Wartungsarbeiten) der Netzstecker aus der Steckdose zu ziehen!</p>
---	---

12.1 Reinigung

1. Lassen Sie das Elektrowerkzeug nach dem Gebrauch stets abkühlen.
2. Reinigen Sie das Elektrowerkzeug nach jedem Gebrauch mit einem feuchten Tuch und etwas Seife. Verwenden Sie Pinsel oder Bürsten für schwer zugängliche Stellen. Verwenden Sie keine aggressiven Reinigungs- oder Lösungsmittel. Diese könnten die Kunststoffteile und Metallteile des Elektrowerkzeugs angreifen.
3. Reinigen Sie speziell die Lüftungsöffnungen und die Werkzeugaufnahme regelmäßig mit einem Tuch und Pinsel.
4. Entfernen Sie besonders hartnäckige Staubrückstände an unzugänglichen Stellen mit Druckluft (max. 3 bar).



12.2 Wartung

Überprüfen Sie vor und nach jeder Benutzung die Zubehörteile (z.B. Werkzeugaufsätze), auf Verschleiß und Beschädigungen. Tauschen Sie diese gegebenenfalls gegen neue aus. Beachten Sie dabei die technischen Anforderungen.

Schleifkörper austauschen

Tauschen Sie die Schleif- bzw. Trennscheibe aus, wenn diese Beschädigungen aufweist oder verschlissen ist. Benutzen Sie niemals einen Schleifkörper, der beschädigt oder verschlissen ist, um Gefährdungen und daraus resultierende Verletzungen und Schäden zu vermeiden.

1. Drücken Sie die Spindel-Arretiertaste (12) auf der Oberseite des Elektrowerkzeuges und halten Sie diese gedrückt.



WARNUNG

Betätigen Sie die Spindel-Arretiertaste niemals, wenn das Elektrowerkzeuge in Betrieb ist und die Spindel rotiert!



Abb. 22

2. Stecken Sie den Spannschlüssel (16) in die Löcher am Spannflansch (8).
3. Drehen Sie den Spannschlüssel gegen den Uhrzeigersinn, um den Spannflansch (8) zu lösen (Abb. 14).



Abb. 23

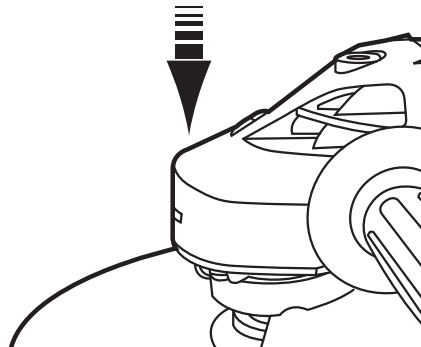

4. Entnehmen Sie den Spannflansch (8) zusammen mit dem abgenutzten Schleifkörper und den Stützflansch (10) von der Spindel.
5. Reinigen Sie die Flansche und die Spindel mit einem weichen Tuch.
6. Setzen Sie den Stützflansch (10) auf die Spindel. Stellen Sie sicher, dass dieser richtig auf der Spindel sitzt. Die Seite mit den zwei gefrästen Flachstücken muss zum Elektrowerkzeug zeigen.
7. Folgen Sie dem Abschnitt „9.3 Schleif-/Trennscheibe anbringen“.

**WARNUNG**

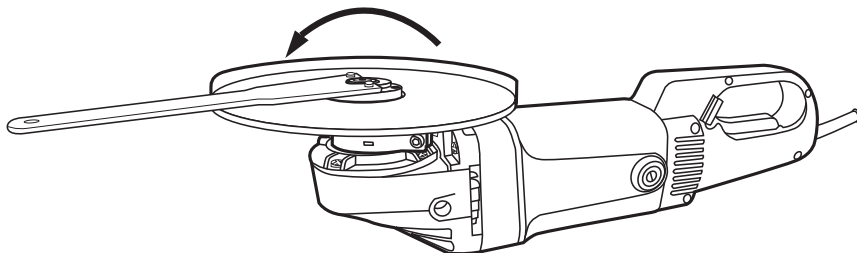
Das Elektrowerkzeug enthält keine Teile, die vom Benutzer gewartet werden können! Öffnen Sie das Elektrowerkzeug niemals! Bringen Sie es für weitergehende Wartungsarbeiten zu einer qualifizierten Fachkraft!

12.3 Reparatur

Schäden dürfen ausschließlich von qualifizierten Fachkräften instand gesetzt werden.

**WARNUNG**

Sollte das Netzkabel oder dessen Netzstecker beschädigt sein, so muss dieses durch eine Elektrofachkraft ausgetauscht werden, um Gefährdungen zu vermeiden!

**WARNUNG**

Stellen Sie nach Ausführung jeglicher Reinigungs- und Wartungsarbeiten sicher, dass alle Schutzvorrichtungen, sofern vorhanden, wieder ordnungsgemäß und sicher angebracht wurden! Benutzen Sie das Elektrowerkzeug niemals ohne Schutzvorrichtungen!



13. Lagerung und Transport

13.1 Lagerung

1. Lagern Sie das Elektrowerkzeug und dessen Zubehör-/ und Ersatzteile an einem dunklen, trockenen und frostfreiem Ort. Lagern Sie Werkzeug stets an einem für Kinder unzugänglichem Ort. Die optimale Lagertemperatur liegt zwischen 10 und 30 °C. Bewahren Sie das Elektrowerkzeug in der Originalverpackung auf.
2. Achten Sie insbesondere bei den Schleifkörpern auf eine gute Lagerung und Transport. Setzen Sie die Schleifkörper niemals Stößen, Schlägen oder scharfen Kanten aus (z.B. beim Transport oder Lagerung in einer Werkzeugkiste). Dies könnte zu Beschädigungen am Schleifkörper, wie z.B. Rissen, führen und eine Gefahr für den Benutzer darstellen.

13.2 Transport

1. Schalten Sie das Elektrowerkzeug vor jeglichem Transport aus und trennen Sie es von der Stromversorgung.
2. Transportieren Sie das Elektrowerkzeug immer am Handgriff.
3. Setzen Sie das Elektrowerkzeug keinen Schlägen, Stößen oder starken Vibrationen aus, z.B. beim Transport in Fahrzeugen.
4. Sichern Sie das Elektrowerkzeug gegen Kippen und Verrutschen.



14. Störung und Behebung

Problem	Mögliche Ursache	Lösung
1. Elektrowerkzeug startet nicht	1.1 Stromversorgung unterbrochen 1.2 Netzleitung oder Stecker defekt 1.3 Sonstiger elektrischer Defekt des Elektrowerkzeuges	1. Stromversorgung durch Anschluss eines anderen Elektrowerkzeuges prüfen 2. Prüfung durch Elektrofachkraft 3. Prüfung durch Elektrofachkraft
2. Elektrowerkzeug hat nicht die volle Leistung	2.1 Verlängerungskabel zu lang und /oder mit zu geringem Querschnitt 2.2 Stromversorgung (z.B. Generator) hat zu niedrige Spannung	1. Verlängerungskabel mit zulässiger Länge und / oder mit ausreichendem Querschnitt verwenden 2. Elektrowerkzeug an eine andere Stromversorgung anschließen
3. Spannflansch lässt sich nicht lösen	3.1 Spindel-Arretiertaste nicht gedrückt	1. Spindelarretierung gedrückt halten und gleichzeitig Spannflansch mit Spannschlüssel lösen
4. Schleifkörper lässt sich nicht einsetzen, bzw. lösen	4.1 Spindel verschmutzt 4.2 Bohrungsdurchmesser im Schleifkörper ist zu gering	1. Spindel reinigen 2. Schleifkörper gemäß technischen Daten verwenden
5. Schlechtes Schleif- bzw. Trennschleifergebnis	5.1 Schleifkörper verschlissen	1. Schleifkörper austauschen



15. Entsorgung



Altgeräte sind Wertstoffe, sie gehören daher **nicht** in den Hausmüll! Wir möchten Sie daher bitten, uns mit Ihrem aktiven Beitrag bei der Ressourcenschonung und beim Umweltschutz zu unterstützen und dieses Gerät bei den -falls vorhanden- eingerichteten Rücknahmestellen abzugeben.

16. Gewährleistung

Für dieses Produkt gilt die gesetzliche Gewährleistung.
Reklamationen sind unmittelbar nach Feststellung zu melden.

Der Gewährleistungsanspruch erlischt bei Eingriffen durch den Käufer oder durch Dritte. Schäden, die durch unsachgemäße Behandlung oder Bedienung, durch falsches Aufstellen oder Aufbewahren, durch unsachgemäßen Anschluss oder Installation sowie durch höhere Gewalt oder sonstige äußere Einflüsse entstehen, fallen nicht unter die Gewährleistung. Wir empfehlen, die Bedienungsanleitung aufmerksam zu lesen da dort wichtige Hinweise enthalten sind.

Der Gewährleistungsanspruch ist vom Käufer durch Vorlage der Kaufquittung nachzuweisen.

Hinweise:

1. Sollte Ihr Produkt nicht mehr richtig funktionieren, so prüfen Sie bitte vorerst, ob andere Gründe, wie z.B. unterbrochene Stromversorgung oder falsche Handhabung, die Ursache sind.
2. Beachten Sie bitte, dass Sie Ihrem defekten Produkt in jedem Fall folgende Unterlagen beifügen bzw. bereithalten:
 - a) Kaufquittung
 - b) Gerätebezeichnung / Typ / Marke
 - c) Beschreibung des aufgetretenen Mangels mit möglichst genauer Fehlerangabe.

Bei Gewährleistungsanspruch oder Störungen wenden Sie sich bitte persönlich an Ihr Verkaufshaus.

GWL 7/08 E/DE

BWS2100

GERMAN

100805

17. EG-Konformitätserklärung

EC-Declaration of Conformity / EG-Konformitätserklärung

We / Wir, KIG GmbH
Am Tannenwald 2,
D-66459 Kirkel

declare under our sole responsibility that the following product
erklären in alleiniger Verantwortung, dass das weiter unten genannte Produkt

type of product / Geräteart : Angle Grinder / Hand-Winkelschleifer
trademark / Handelsmarke : Budget
model / Modell : BWS2100
file-id./ Datei-Bezeichnung : KIK0553
further details / weitere Angaben : AC 230V, 50Hz, 2100W

meets the essentials requirements of the following EC-Directives:
die grundlegenden Anforderungen der aufgeführten EG-Richtlinien erfüllt:

1. Council Directive on the harmonisation of the laws of Member States relating to electrical equipment designed for use within certain voltage limits (Low Voltage Directive 2006/95/EC Including amendments) / Richtlinie des Rates zur Angleichung der Rechtsvorschriften der Mitgliedstaaten betreffend elektrische Betriebsmittel zur Verwendung innerhalb bestimmter Spannungsgrenzen (Niederspannungsrichtlinie 2006/95/EG mit Änderungen)
Council Directive on machinery (Machinery Directive 2006/42/EC Including amendments) / Richtlinie des Rates über maschinen (Maschinenrichtlinie 2006/42/EG mit Änderungen)
applied harmonized standards / angewandte harmonisierte Vorschriften

EN 60745-1:2009
EN 60745-2-3:2007+A11:2009

2. Council Directive on the approximation of the laws of the Member States relating to electromagnetic compatibility (EMC Directive 2004/108/EC including amendments) / Richtlinie des Rates zur Angleichung der Rechtsvorschriften der Mitgliedstaaten über die elektromagnetische Verträglichkeit (EMV Richtlinie 2004/108/EG mit Änderungen)
applied harmonized standards / angewandte harmonisierte Vorschriften

EN 55014-1:2006
EN 55014-2:1997+A1:2001
EN 61000-3-2:2006
EN 61000-3-3:1995+A1:2001+A2:2005

24. MAR. 2010

Kirkel,
Place, Date / Ort, Datum

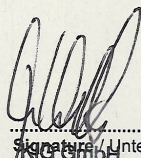

Signature / Unterschrift

KIG GmbH
Reiner Witka
Geschäftsführung

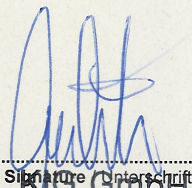

Signature / Unterschrift

KIG GmbH
Michael Molltor
Prokurist

TÜV Rheinland has prepared this Declaration of Conformity. A specimen of this product meets the requirements of the applicable standards listed above under the Council Directive. This declaration is related to the sample submitted and to the test reports of accredited testing laboratories.

Diese Konformitätserklärung wurde von TÜV Rheinland vorbereitet. Ein Muster dieses Produktes hat die Anforderungen der zutreffenden, oben genannten, Vorschriften der Richtlinie erfüllt. Diese Erklärung basiert auf das eingelieferte Muster und Prüfberichte von etwaigen akkreditierten Prüflaboratorien.

Test report reference no. / Prüfbericht Nr.: HZ10020238-001 / HZ09040427-001