

**PARKSIDE**

**PDT 40 A1**



FR BE

**AGRAFEUSE CLOUEUSE  
PNEUMATIQUE**

Instructions d'utilisation et consignes de sécurité  
Mode d'emploi d'origine

NL BE

**PERSLUCHTNIETPISTOOLSET**

Bedienings- en veiligheidsinstructies  
Originele handleiding

DE AT CH

**DRUCKLUFT-TACKER-SET**

Bedienungs- und Sicherheitshinweise  
Originalbetrieanleitung

20

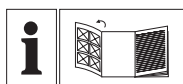

FR BE

Avant de lire le mode d'emploi, ouvrez la page contenant les illustrations et familiarisez-vous ensuite avec toutes les fonctions de l'appareil.

---

NL BE

Vouw vóór het lezen de pagina met de afbeeldingen open en maak u vertrouwd met alle functies van het apparaat.

---

DE AT CH

Klappen Sie vor dem Lesen die Seite mit den Abbildungen aus und machen Sie sich anschließend mit allen Funktionen des Gerätes vertraut.

FR/BE	Instructions d'utilisation et consignes de sécurité	Page	5
NL/BE	Bedienings- en veiligheidsinstructies	Pagina	17
DE/AT/CH	Bedienungs- und Sicherheitshinweise	Seite	29

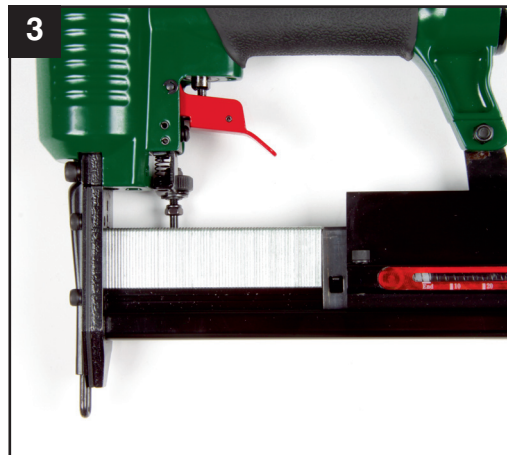
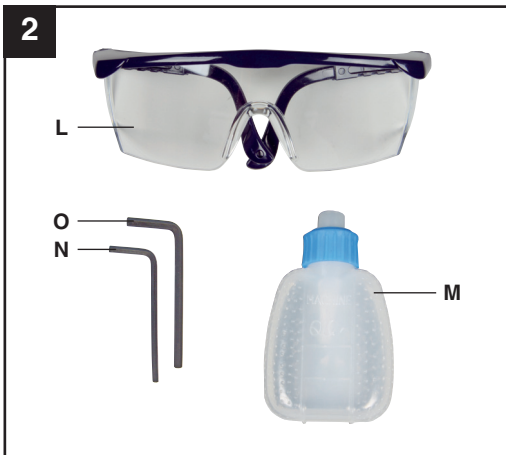
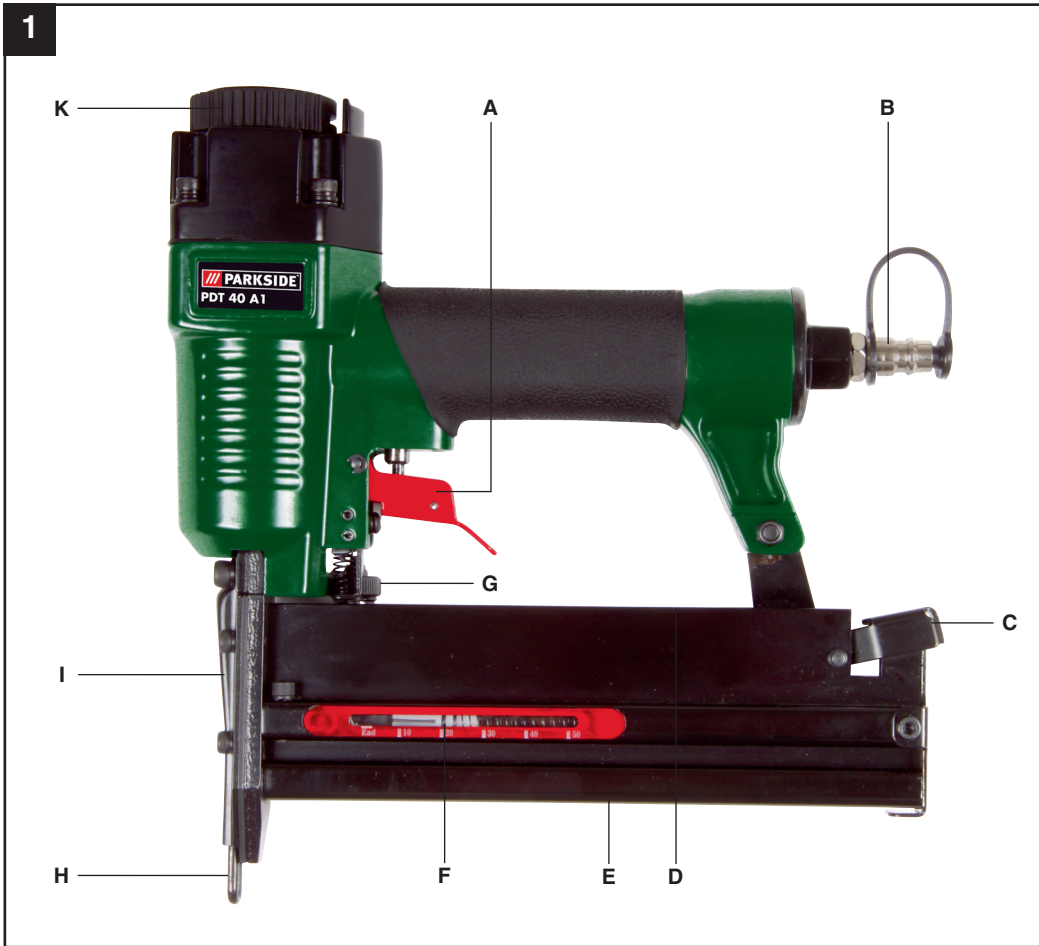

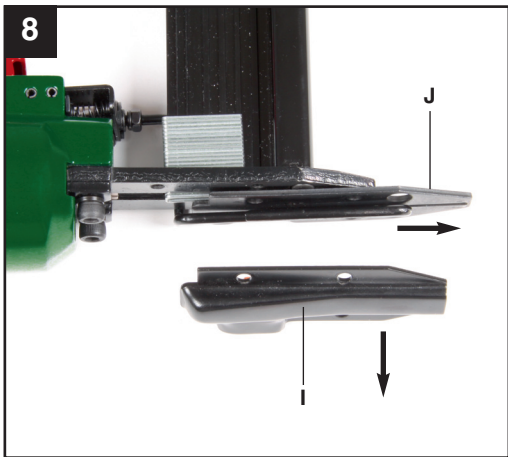
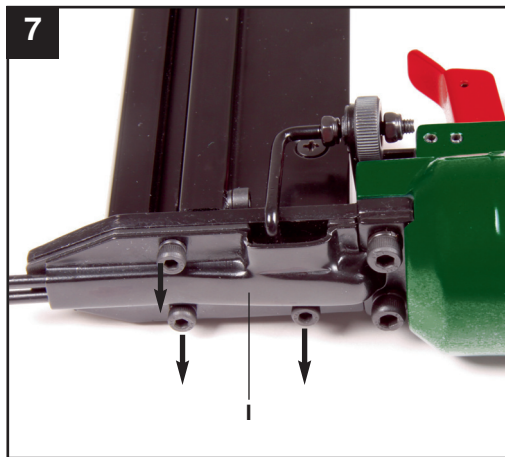
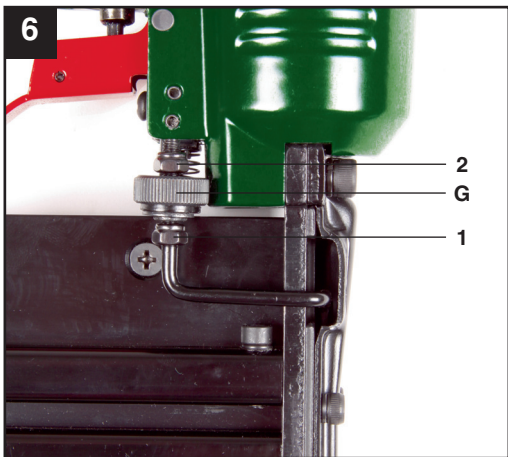
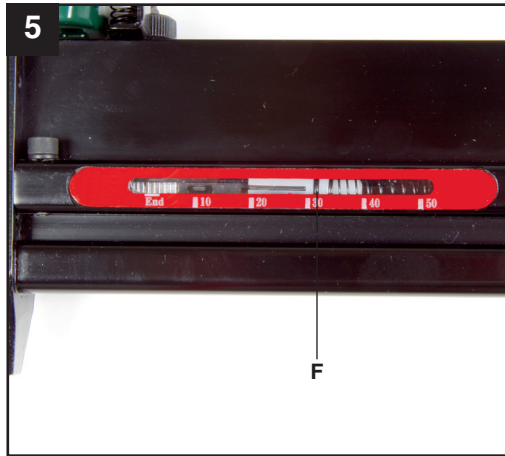
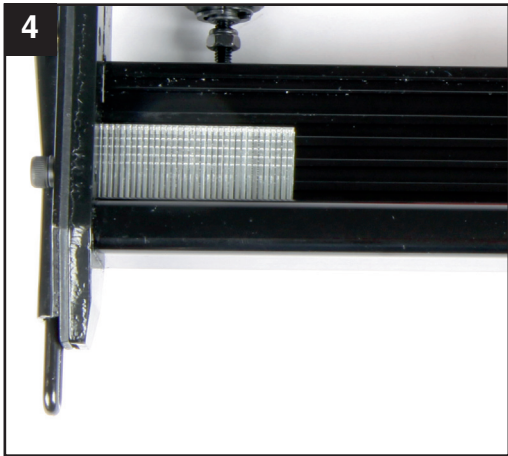

<b>Sommaire:</b>	<b>Page</b>
1. Introduction .....	7
2. Consignes de sécurité .....	7-8
3. Description de l'appareil .....	8
4. Volume de livraison .....	8
5. Utilisation conforme à l'affectation.....	8-9
6. Caractéristiques techniques .....	9-10
7. Mise en service .....	10-12
8. Entretien et maintenance .....	12-13
9. Nettoyage et commande de pièces de rechange .....	13
10. Mise au rebut et recyclage .....	13
11. Sont exclus de la garantie .....	13
12. Déclaration de conformité .....	14-15
13. Bulletin de garantie .....	16

Toute réimpression ou autre reproduction de la documentation et des papiers joints aux produits, même sous forme d'extraits, est uniquement permise une fois l'accord explicite de l'ISC GmbH obtenu.

Sous réserve de modifications techniques

FR/  
BE

## Consignes de sécurité supplémentaires



AVERTISSEMENT - pour réduire le risque de blessure, lisez le mode d'emploi



**Portez une protection de l'ouïe.**

L'exposition au bruit peut entraîner une perte de l'ouïe.



**Portez des lunettes de protection.**

Les étincelles générées pendant le travail ou les éclats, les copeaux et la poussière sortant de l'appareil peuvent entraîner une perte de la vue.



**Ne pas utiliser sur des échafaudages ou échelles.**

## 1. Introduction

### ⚠ Attention !

Lors de l'utilisation d'appareils, il faut respecter certaines mesures de sécurité afin d'éviter des blessures et dommages. Veuillez donc lire attentivement ce mode d'emploi. Veillez à le conserver en bon état pour pouvoir accéder aux informations à tout moment. Si l'appareil doit être remis à d'autres personnes, veillez à leur remettre aussi ce mode d'emploi. Nous déclinons toute responsabilité pour les accidents et dommages dus au non-respect de ce mode d'emploi et des consignes de sécurité.

## 2. Consignes de sécurité

### ⚠ AVERTISSEMENT

**Veillez lire toutes les consignes de sécurité et instructions.** Tout non-respect des consignes de sécurité et instructions peut provoquer une décharge électrique, un incendie et/ou des blessures graves.  
**Conservez toutes les consignes de sécurité et toutes les instructions pour l'avenir.**

Protégez-vous et votre environnement contre les risques d'accidents en prenant des mesures adéquates de précaution.

- N'utilisez pas l'agrafeuse à d'autres fins.
- Sécurisez les outils à air comprimé pour protéger les enfants.
- Commencez le travail uniquement lorsque vous êtes reposé et concentré.
- Effectuez le raccordement de l'air comprimé uniquement par l'intermédiaire d'un accouplement à fermeture rapide.
- Les outils d'enfoncement peuvent uniquement être branchés sur des conduites, sur lesquelles, la pression maximale admissible de l'appareil ne peut pas dépasser plus de 10%. En cas de pressions plus importantes, il faut monter dans la conduite d'air comprimé une soupape de régulation de la pression (réducteur de pression) avec soupape de limitation de pression placée en aval.
- La pression de service se règle par le biais d'un réducteur de pression.
- Utilisez les outils d'enfoncement fonctionnant à l'air comprimé uniquement avec la pression nécessaire à l'opération en question, afin d'éviter tout niveau de bruit inutilement élevé, une usure accrue et les dérangements en résultant.
- N'utilisez ni oxygène ou ni gaz combustibles comme source d'énergie. Il y a un risque d'incendie et d'explosion.
- Avant de procéder au dépannage et aux travaux de maintenance, séparez l'appareil de la source d'air comprimé.
- Utilisez exclusivement des pièces de rechange originales. Les travaux d'entretien peuvent uniquement être réalisés par des personnes mandatées par le producteur ou par d'autres personnes compétentes dans le respect des indications figurant dans les instructions de service.
- Lorsque vous travaillez avec l'agrafeuse, portez les vêtements de protection requis, en particulier des lunettes de protection et des gants de protection.
- La pression d'air maximum ne doit pas dépasser 8 bars
- Ne dirigez jamais le cloueur branché et chargé sur des personnes.
- Ne retirez aucun dispositif de contact de protection.
- Ne laissez pas l'appareil chargé sans surveillance.
- N'employez aucun appareil défectueux.
- Employez exclusivement des agrafes/clous comme indiqué dans les caractéristiques techniques.
- L'appareil doit être hors pression après découplage.
- N'utilisez jamais l'appareil sans agrafes/clous.
- Ne jamais diriger une agrafeuse prête à l'emploi directement sur vous-même ou sur toute autre personne.
- Maintenez l'agrafeuse pendant le travail de manière que votre tête et votre corps ne puissent pas être blessés en cas de recul à la suite d'un dérangement de l'alimentation en énergie ou d'endroits durs dans la pièce



FR/  
BE

- à usiner.
- Ne jamais déclencher l'agrafeuse dans l'espace. Cela évitera des risques dus à des agrafes projetées en l'air et à une surcharge de l'appareil.
- Déconnectez l'agrafeuse du réseau d'air comprimé pour la transporter, particulièrement si l'on utilise des échelles et si l'on travaille dans une position du corps inhabituelle.
- Portez l'agrafeuse au poste de travail uniquement par sa poignée et sans que le déclencheur ne soit actionné.
- Respectez les conditions sur le lieu de travail. Les agrafes peuvent éventuellement traverser de minces pièces à usiner ou glisser pendant les travaux sur les angles et bords de pièces à usiner tout en mettant des personnes en danger.
- Utilisez pour votre protection personnelle des moyens de protection adéquats tels une protection de l'ouïe ou des yeux.
- Vérifiez avant chaque mise en service, le fonctionnement correct du mécanisme de sécurité de déclenchement. L'appareil peut uniquement être mis en service lorsque le dispositif fonctionne irréprochablement.

L'appareil ne convient pas aux travaux suivants:

- Lorsque l'on passe d'un point d'agrafage à l'autre en empruntant des échafaudages, escaliers, échelles ou constructions semblables à une échelle, comme par ex. les lattis du toit.
- La fermeture de caisses ou de caisses à claire-voie
- Lors de la mise en place de blocages de transport p. ex. sur des véhicules et wagons

**Conservez bien ces consignes de sécurité.**

#### Risques résiduels

Même en utilisant cet outil conformément aux prescriptions, il reste toujours des risques résiduels. Les dangers suivants peuvent apparaître en rapport avec la construction et le modèle de cet appareil électrique :

1. Risque de pincement
2. Risque de blessure par les agrafes

8

3. Déficience auditive si aucun casque anti-bruit approprié n'est porté.
4. Atteintes à la santé résultant des vibrations main-bras, si l'appareil n'est pas utilisé et entretenu dans les règles de l'art.

### 3. Description de l'appareil (fig. 1)

- A Levier de détente
- B Raccord d'air comprimé
- C Levier de magasin
- D Recouvrement du magasin
- E Magasin
- F Indicateur de remplissage
- G Bague de réglage de profondeur
- H Mécanisme de sécurité de déclenchement
- I Plaque de recouvrement extérieure
- J Plaque de recouvrement intérieure
- K Dégagement d'air rotatif

### 4. Volume de livraison (fig. 2)

- L Lunettes de protection
- M Huile spéciale pour air comprimé
- N Clé à six pans creux 3 mm
- O Clé à six pans creux 4 mm

#### Sans illustration :

- 250 clous de 15 mm, 250 clous de 25 mm, 250 clous de 40 mm, 250 clous de 50 mm
- 250 agrafes de 16 mm, 500 agrafes de 25 mm, 250 agrafes de 40 mm

### 5. Utilisation conforme à l'affectation

L'agrafeuse est un outil polyvalent fonctionnant à l'air comprimé.

Cet appareil sert à enfoncer des clous à enfoncer et agrafes dans le bois et dans d'autres matériaux du même genre. Utilisez uniquement les clous ou agrafes indiquées au point « Caractéristiques techniques » ou



représentés sur la plaque signalétique du magasin. Il est interdit d'utiliser d'autres agrafes. De la même manière, il est prohibé de l'utiliser sur des matériaux durs comme la pierre, le métal etc.

L'appareil doit uniquement être utilisé conformément à son affectation ! Chaque utilisation allant au-delà de cette affectation est considérée comme non conforme. Pour les dommages en résultant ou les blessures de tout genre, le producteur décline toute responsabilité et l'opérateur/l'exploitant est responsable.

Veillez au fait que nos appareils, conformément au règlement, n'ont pas été conçus pour être utilisés dans un environnement professionnel, industriel ou artisanal. Nous déclinons toute responsabilité si l'appareil venait à être utilisé professionnellement, artisanalement ou par des sociétés industrielles, tout comme pour toute activité équivalente.

Ne faites réaliser les réparations et le service que par des ateliers spécialisés dûment autorisés.

#### **A respecter !**

**Un tuyau de diamètre intérieur trop faible et une conduite flexible trop longue provoquent une perte de puissance au niveau de l'appareil.**

## 6. Données techniques

Pression de service maximale admise	8 bars
Plage de pression recommandée	4-7,5 bars
Consommation d'air	env. 0,11 l/coup
Largeur d'agrafe	5,7 mm
Longueur d'agrafe	13 - 40 mm
Longueur de clou	10 - 50 mm
Diamètre de tuyau recommandé	Ø 9 mm
Poids	env. 1,3 kg
Niveau de pression acoustique $L_{pA}$	85,5dB(A)
Niveau acoustique $L_{WA}$	98,8 dB(A)
Niveau de pression acoustique $L_{pC}$	113,6 dB (A)
Vibration $a_w$	$\leq 2,5 \text{ m/s}^2$
Imprécision K	27,93 %

Ces valeurs d'émission de bruit sont des valeurs caractéristiques de l'appareil et ne reflètent pas le niveau sonore au lieu d'utilisation. Le niveau sonore au lieu d'utilisation dépend par ex. de l'environnement de travail, de la pièce à usiner, du support de pièce à usiner et du nombre d'enfoncements. La valeur de vibration indiquée est une caractéristique de l'appareil et ne représente pas l'effet sur le système main-bras lors de l'application de l'appareil. L'influence sur le système main-bras lors de l'application de l'appareil dépend par ex. de la force de serrage, de la force de pression, du sens de défilement, de l'air comprimé réglé, de la pièce à usiner, du support de pièce à usiner.

#### **Limitez le niveau sonore et les vibrations à un minimum !**

- Utilisez exclusivement des appareils en excellent état.
- Entretenez et nettoyez l'appareil régulièrement.
- Adaptez votre façon de travailler à l'appareil.
- Ne surchargez pas l'appareil.
- Faites contrôler l'appareil le cas échéant.
- Mettez l'appareil hors circuit lorsque vous

FR/  
BE

ne l'utilisez pas.

- Portez des gants.

**Qualité de l'air comprimé :**  
filtré et atomisé d'huile.

**Alimentation en air :**

à raccorder à une source d'air comprimé via une unité de maintenance avec réducteur de pression du filtre et pulvérisateur d'huile.

**Rendement recommandé du compresseur :**  
un compresseur avec env. 250 l/min.  
correspond à une puissance moteur de 2,2 env. KW

**A respecter :**

**Portez les vêtements de protection appropriés pour travailler avec l'agrafeuse, en particulier des lunettes de protection.**

**Respectez les consignes de sécurité.**

**6.1 Lunettes de protection (SF026)**

Les lunettes de protection (fig. 2/pos. L) sont un dispositif de protection des yeux contre les particules projetées à grande vitesse et protègent l'utilisateur de blessures.

Afin d'obtenir une protection optimale, il faut adapter la forme des lunettes de protection en prolongeant ou en raccourcissant l'étrier.

Réglage des lunettes : La longueur de l'étrier se règle en déplaçant l'étrier dans le dispositif d'arrêt.

**Numéro caractéristique, nom et adresse de l'institut de contrôle**

N.B. 0196  
Gesellschaft für Konformitätsbewertung mbH  
Alboinstrasse 56  
12103 Berlin

**Explication des symboles sur les lunettes de protection**

1: Classe optique  
F: Solidité mécanique (45 m/s)  
166 : Numéro de la norme (EN 166)

**Nettoyage**

Nettoyez régulièrement les lunettes avec de l'eau tiède et un peu de savon noir. N'utilisez aucun produit de nettoyage ni détergent ; ils pourraient endommager les matières plastiques.

**Stockage**

N'entreposez pas les lunettes de protection dans des environnements extrêmement chauds et soumis à l'effet de rayons UV. Ceci peut raccourcir la durée de vie des matières plastiques. En cas de non utilisation, entreposez les lunettes à un endroit frais et sombre.

**Durée d'utilisation**

Remplacez les lunettes de protection lorsque les verres sont rayés ou endommagés et lorsque la monture est endommagée.

**Transport**

Les lunettes de protection peuvent être logées dans le coffret de transport.

**Avertissements**

Si vous portez des lunettes de correction sous les lunettes de protection, la monture risque de subir des dommages par transfert de chocs générés par des particules à grande vitesse.

Les matériaux entrant en contact avec la peau peuvent provoquer des allergies chez les personnes sensibles.

Ne travaillez pas avec des lunettes de protection dont les verres sont rayés ou abîmés.

**7. Mise en service**

- Contrôlez à chaque fois avant de commencer votre travail, que le mécanisme de sécurité de déclenchement fonctionne impeccablement et que les vis et écrous sont bien en place.
- Ne faites aucune manipulation sur l'outil d'enfoncement.

- Ne démontez ni ne bloquez aucune pièce de l'outil d'enfoncement, comme par ex. le mécanisme de sécurité de déclenchement.
- Ne réalisez aucune « réparation d'urgence » avec des moyens inadéquats.
- L'outil d'enfoncement doit faire l'objet d'un entretien régulier et adéquat selon les indications du producteur.
- Evitez tout affaiblissement et endommagement de l'appareil, par ex. par
  - a) frappe ou gravure,
  - b) des mesures de transformation non autorisées par le producteur,
  - c) guidage au niveau de patrons en matériau dur, par ex. acier,
  - d) poussée sur le plancher,
  - e) manipulation comme un marteau,
  - f) tout emploi de force.

### 7.1 Contrôle du mécanisme de sécurité de déclenchement

Vérifiez le mécanisme de sécurité de déclenchement (fig. 1/pos. H) avant chaque utilisation. Le mécanisme de sécurité de déclenchement doit se mouvoir librement sans accroc. Le ressort du mécanisme de sécurité de déclenchement doit ramener le mécanisme de sécurité de déclenchement à la position de départ déclenchée. N'utilisez jamais l'appareil lorsque le mécanisme de sécurité de déclenchement ne fonctionne pas.

1. Séparer l'appareil de l'alimentation en air.
2. Retirer le moyen d'enfoncement du magasin (fig. 1/pos. E).
3. Vérifiez à présent que l'élément déclencheur et le mécanisme de sécurité de déclenchement peuvent monter et descendre librement.
4. Raccordez l'appareil avec l'alimentation en air.
5. Poussez le mécanisme de sécurité de déclenchement contre la pièce à usiner sans appuyer sur le déclencheur. L'appareil ne doit pas fonctionner. N'utilisez pas l'appareil lorsqu'il fonctionne avec le déclencheur non enclenché. Risque de blessure !
6. Retirez l'appareil de la pièce à usiner. Le mécanisme de sécurité de déclenchement

doit retourner à la position de départ déclenchée. Appuyez sur le déclencheur. L'appareil ne doit pas fonctionner. N'utilisez pas l'appareil lorsqu'il fonctionne. Risque de blessure !

7. Actionnez le déclencheur et poussez le mécanisme de sécurité de déclenchement contre la pièce à usiner. L'appareil fonctionne.
8. Poussez le mécanisme de sécurité de déclenchement contre la pièce à usiner et actionnez le déclencheur, l'appareil fonctionne.

### 7.2 Chargement des agrafes et clous

- Pour remplir le magasin (fig. 1/pos. E) tenir l'appareil de sorte que l'embouchure ne soit dirigée ni vers le propre corps ni vers d'autres personnes.
- Pour remplir le magasin, appuyez sur le levier de magasin (fig. 1 / pos. C) et tirez le recouvrement de magasin (fig.1 / pos. D) vers l'arrière jusqu'à la butée.
- Insérez les agrafes comme indiqué dans la fig. 3 ou insérez les clous comme indiqué dans la fig. 4.
- N'introduisez pas plus d'une barre d'agrafes / barre de clous complète, dans le cas contraire, le magasin serait surrempli et ne se fermerait plus. Poussez à présent le recouvrement de magasin à nouveau vers l'avant jusqu'à ce qu'il s'enclenche.
- L'indicateur de remplissage (fig. 5 / pos. F) indique le nombre d'agrafes / clous chargés lorsqu'il y en a moins de 50.

### 7.3 Commande / Pression de service

- Raccordez le cloueur / agrafeuse à air comprimé au raccord d'air comprimé (fig.1 / pos. B).
- Réglez le dégagement d'air rotatif (fig.1 / pos. K) comme vous le souhaitez.
- Avant la mise en service de l'agrafeuse, mettez le compresseur en circuit et réglez la pression de service au niveau du réducteur de pression à 4 bars.
- La vis moletée du réglage de précision (fig. 6 / pos. G) doit se trouver à peu près dans la position du milieu entre les pos. 1 et 2. Pour ce faire dévissez la vis moletée, en

partant de la position 1, en la tournant trois fois.

- Utilisez de préférence lors du réglage de la pression de service, un échantillon dont la structure et l'épaisseur correspondent à celles des pièces à assembler.
- Placez à présent le cloueur / agrafeuse à air comprimé sur la pièce pour la clouer / l'agrafer et tirez une fois le levier de détente (fig. 1 / pos. A) et relâchez-le après chaque actionnement.
- Si le clou ou l'agrafe est enfoncé trop profondément, diminuez la pression de service au niveau du réducteur de pression de 0,5 bar.
- Si le clou ou l'agrafe n'est pas enfoncé assez profondément, ou s'il dépasse, augmentez la pression de service au niveau du réducteur de pression de 0,5 bar.
- Placez à présent l'agrafeuse / cloueur à nouveau sur l'échantillon et déclenchez-la.
- En fonction du résultat obtenu, augmentez ou diminuez la pression de service de 0,5 bar en 0,5 bar jusqu'à ce que la profondeur d'enfoncement soit à peu près exacte. Effectuez un réglage de précision (§ 7.4) à l'aide de la vis moletée.
- Cet appareil dispose également d'un mode automatique. Lorsque vous maintenez le levier de détente enfoncé, les agrafes / clous sont automatiquement implantés lorsque vous posez le cloueur / agrafeuse à air comprimé sur la pièce.
- Afin d'éviter les dérangements, veillez à ne jamais agraffer deux fois au même endroit.

**Attention :**

Si une agrafe / clou devait rester coincé dans le puits de piston, toujours mettre immédiatement l'appareil hors pression (retirer la conduite d'amenée de l'air comprimé), ouvrir le puits de magasin et seulement alors enlever les plaques de recouvrement (fig. 8 / pos. I/J) en desserrant les vis avec les clés à six pans creux (fig. 2 / pos. N) joints (fig. 7/8). Extraire à présent les agrafes coincées, nettoyer éventuellement le puits et refermer dans l'ordre inverse.

#### 7.4 Réglage de précision

- L'appareil dispose d'une bague de réglage de profondeur (fig. 6 / pos. G) sous la forme d'une vis moletée.
- Lorsque cette vis est vissée vers le bas (fig. 6 / pos. 1), les agrafes / clous sont implantés plus profondément.
- Afin d'enfoncer les agrafes / clous moins profondément, il faut visser la vis moletée vers le haut (fig. 6 / pos. 2).

**Attention :** La bague de réglage de profondeur ne peut pas être tirée manuellement en arrière en fonctionnement normal, afin d'empêcher tout déclenchement involontaire.

## 8. Maintenance et entretien

**Attention :** Séparez l'appareil du réseau d'air comprimé avant d'effectuer les travaux de maintenance et de nettoyage.

Le respect des consignes de maintenance indiquées ici assure une longue durée de vie à ce produit de qualité et un fonctionnement sans dérangement.

Contrôlez avant de commencer votre travail, à chaque fois, si le magasin est bien en place (fig. 1/pos. E). Nettoyez à fond l'appareil juste après l'avoir utilisé.

Un fonctionnement durable et irréprochable de votre agrafeuse suppose un graissage régulier. Utilisez uniquement l'huile contenue dans la livraison (fig. 2/pos. M).

### Il y a deux possibilités de graissage :

#### 8.1 via un pulvérisateur d'huile

Une unité de maintenance complète contient un pulvérisateur d'huile et est fixée au compresseur.

#### 8.2 à la main

Si votre ligne ne comporte ni une unité de maintenance ni un huileur de conduite, il faut mettre 3-5 gouttes d'huile dans le raccord d'air comprimé avant chaque mise en service de l'outil à air comprimé. Si l'outil à air comprimé

ne fonctionne pas pendant plusieurs jours, mettre 5-10 gouttes d'huile dans le raccord d'air comprimé avant la mise en service.

Entreposez votre outil à air comprimé uniquement dans des lieux secs.

### 8.3 Autre maintenance

Aucune pièce à l'intérieur de l'appareil n'a besoin de maintenance.

## 9. Nettoyage et commande de pièces de rechange

**Attention** : Séparez l'appareil du réseau d'air comprimé avec d'effectuer les travaux de maintenance et de nettoyage.

### 9.1 Nettoyage

- Maintenez le mécanisme de sécurité de déclenchement (fig. 1/pos. H) aussi exempt de poussière et de salissure que possible. Frottez l'appareil avec un chiffon propre ou soufflez dessus avec de l'air comprimé à basse pression.
- Nous recommandons de nettoyer l'appareil directement après chaque utilisation.
- Nettoyez l'appareil régulièrement à l'aide d'un chiffon humide et un peu de savon noir. N'utilisez aucun produit de nettoyage ni détergent ; ils pourraient endommager les pièces en matières plastiques de l'appareil. Veillez à ce qu'aucune eau n'entre à l'intérieur de l'appareil.

### 9.2 Commande de pièces de rechange

Veillez indiquer ce qui suit pour toute commande de pièces de rechange ;

- Type de l'appareil
- Référence de l'appareil
- Numéro d'identification de l'appareil

Vous trouverez les prix et informations actuelles à l'adresse [www.isc-gmbh.info](http://www.isc-gmbh.info)

## 10. Mise au rebut et recyclage

L'appareil se trouve dans un emballage permettant d'éviter les dommages dus au transport. Cet emballage est une matière première et peut donc être réutilisé ultérieurement ou être réintroduit dans le circuit des matières premières. L'appareil et ses accessoires sont en matériaux divers, comme par ex. des métaux et matières plastiques. Éliminez les composants défectueux dans les systèmes d'élimination des déchets spéciaux. Renseignez-vous dans un commerce spécialisé ou auprès de l'administration de votre commune !

## 11. Sont exclus de la garantie :

- les pièces d'usure
- les dommages dus à une pression de service inadmissible.
- les dommages dus à un air comprimé non traité.
- les dommages dus à un emploi non conforme aux règles ou à une intervention d'un tiers.

FR/  
BE

## 12. Déclaration de conformité

Einhell Germany AG · Wiesenweg 22 · D-94405 Landau/Isar



## Konformitätserklärung

- erklärt folgende Konformität gemäß EU-Richtlinie und Normen für Artikel  
 explains the following conformity according to EU directives and norms for the following product  
 déclare la conformité suivante selon la directive CE et les normes concernant l'article  
 dichiara la seguente conformità secondo la direttiva UE e le norme per l'articolo  
 verklaart de volgende overeenstemming conform EU richtlijn en normen voor het product  
 declara la siguiente conformidad a tenor de la directiva y normas de la UE para el artículo  
 declara a seguinte conformidade, de acordo com a directiva CE e normas para o artigo  
 atterer følgende overensstemmelse i medfør af EU-direktiv samt standarder for artikel  
 förklarar följande överensstämmelse enl. EU-direktiv och standarder för artikeln  
 vakuuttaa, että tuote täyttää EU-direktiivin ja standardien vaatimukset  
 töendab toote vastavust EL direktiivile ja standarditele  
 vydává následující prohlášení o shodě podle směrnice EU a norem pro výrobek  
 potrjuje sledečo skladnost s smernico EU in standardi za izdelek  
 vydáva nasledujúce prehlásenie o zhode podľa smernice EÚ a noriem pre výrobok  
 a cikkekez az EU-irányvonal és Normák szerint a következő konformitást jelenti ki  
 deklaruje zgodność wymienionego poniżej artykułu z następującymi normami na podstawie dyrektywy WE.  
 декларира съответното съответствие съгласно Директива на ЕС и норми за артикул  
 paskaidro šādu atbilstību ES direktīvai un standartiem  
 arībūdina šj atitikimā EU reikalavimams ir prekės normoms  
 declară următoarea conformitate conform directivei UE și normelor pentru articolul  
 δηλώνει την ακόλουθη συμμόρφωση σύμφωνα με την Οδηγία ΕΚ και τα πρότυπα για το προϊόν  
 potvrđuje sljedeću usklađenost prema smjernicama EU i normama za artikl  
 potvrđuje sljedeću usklađenost prema smjernicama EU i normama za artikl  
 potvrđuje sledeću usklađenost prema smernicama EZ i normama za artikal  
 следующим удостоверяется, что следующие продукты соответствуют директивам и нормам ЕС  
 проголошує про зазначену нижче відповідність виробу директивам та стандартам ЄС на виріб  
 ja izjavува следната сообрзност согласно EУ-директивата и нормите за артикли  
 Ürünü ile ilgili AB direktifleri ve normları gereğince aşağıda açıklanan uygunluğu belirtir  
 erklærer følgende samsvar i henhold til EU-direktivet og standarder for artikkel  
 Lýsir uppfyllingu EU-reglna og annarra staðla vöru

## Druckluft-Tacker/Nagler PDT 40 A1 (Parkside)

- 2009/105/EC  
 2006/95/EC  
 2006/28/EC  
 2005/32/EC  
 2004/108/EC  
 2004/22/EC  
 1999/5/EC  
 97/23/EC  
 90/396/EC  
 89/686/EC\_96/58/EC
- 2006/42/EC  
 Annex IV  
 Notified Body:  
 Notified Body No.:  
 Reg. No.:
- 2000/14/EC\_2005/88/EC  
 Annex V  
 Annex VI  
 Noise: measured  $L_{WA}$  = dB (A); guaranteed  $L_{WA}$  = dB (A)  
 P = KW; LØ = cm  
 Notified Body:
- 2004/26/EC  
 Emission No.:

## Standard references: EN 792-13

Landau/Isar, den 04.02.2010

  
Weichselgartner/General Manager

  
Wang/Product-Management

First CE: 10  
 Art.-No.: 41.377.61 I.-No.: 11010  
 Subject to change without notice

Archive-File/Record: 4137760-09-4155050-10  
 Documents registrar: Siegfried Roider  
 Wiesenweg 22, D-94405 Landau/Isar

## 12. Déclaration de conformité

Einhell Germany AG · Wiesenweg 22 · D-94405 Landau/Isar



## Konformitätserklärung

- DE** erklärt folgende Konformität gemäß EU-Richtlinie und Normen für Artikel
- EN** explains the following conformity according to EU directives and norms for the following product
- FR** déclare la conformité suivante selon la directive CE et les normes concernant l'article
- IT** dichiara la seguente conformità secondo la direttiva UE e le norme per l'articolo
- NL** verklaart de volgende overeenstemming conform EU richtlijn en normen voor het product
- ES** declara la siguiente conformidad a tenor de la directiva y normas de la UE para el artículo
- P** declara a seguinte conformidade, de acordo com a directiva CE e normas para o artigo
- DK** atterer følgende overensstemmelse i medfør af EU-direktiv samt standarder for artikel
- S** förklarar följande överensstämmelse enl. EU-direktiv och standarder för artikeln
- FI** vakuuttaa, että tuote täyttää EU-direktiivin ja standardien vaatimukset
- EL** töendab toote vastavust EL direktiivile ja standarditele
- CZ** vydává následující prohlášení o shodě podle směrnice EU a norem pro výrobek
- SK** potvrdzuje sledujúce skladnosť s smernico EU in standardi za izdelek
- SK** vydáva nasledujúce prehlásenie o zhode podľa smernice EÚ a noriem pre výrobok
- H** a cikkekez az EU-irányvonal és Normák szerint a következő konformitást jelenti ki
- PL** deklaruje zgodność wymienionego poniżej artykułu z następującymi normami na podstawie dyrektywy WE.
- BG** декларира съответното съответствие съгласно Директива на ЕС и норми за артикул
- LV** paskaidro šādu atbilstību ES direktīvai un standartiem
- LT** apibūdina šį atitikimą EU reikalavimams ir prekės normoms
- RO** declară următoarea conformitate conform directivei UE și normelor pentru articolul
- GR** δηλώνει την ακόλουθη συμμόρφωση σύμφωνα με την Οδηγία ΕΚ και τα πρότυπα για το προϊόν
- HR** potvrđuje sljedeću usklađenost prema smjernicama EU i normama za artikl
- SL** potrđuje sljedeću usklađenost prema smernicama EU i normama za artikl
- ES** potvrđuje sledeću usklađenost prema smernicama EZ i normama za artikal
- RU** следующим удостоверяется, что следующие продукты соответствуют директивам и нормам ЕС
- UK** проголошує про зазначену нижче відповідність виробу директивам та стандартам ЄС на виріб
- MK** ja izjavuva slednata soobraznost согласно EУ-директивата и нормите за артикли
- TR** Ürünü ile ilgili AB direktifleri ve normları gereğince aşağıda açıklanan uygunluğu belirtir
- N** erklærer følgende samsvar i henhold til EU-direktivet og standarder for artikkel
- IS** Lýsir uppfyllingu EU-reglna og annarra staðla vöru

## Schutzbrille SF 026

- 2009/105/EC
- 2006/95/EC
- 2006/28/EC
- 2005/32/EC
- 2004/108/EC
- 2004/22/EC
- 1999/5/EC
- 97/23/EC
- 90/396/EC
- 89/686/EC\_96/58/EC
- 2006/42/EC
- Annex IV  
Notified Body:  
Notified Body No.:  
Reg. No.:
- 2000/14/EC\_2005/88/EC
- Annex V
- Annex VI  
Noise: measured  $L_{WA}$  = dB (A); guaranteed  $L_{WA}$  = dB (A)  
P = KW; LØ = cm  
Notified Body:
- 2004/26/EC  
Emission No.:

## Standard references: EN 166

Landau/Isar, den 24.02.2010

  
Weichselgartner/General Manager

  
Wang/Product-Management

First CE: 10  
Art.-No.: 41.377.61 I.-No.: 11010  
Subject to change without notice

Archive-File/Record: 4137760-09-4155050-10  
Documents registrar: Siegfried Roider  
Wiesenweg 22, D-94405 Landau/Isar



# 13. BULLETIN DE GARANTIE

**Chère Cliente, Cher Client,**

Nos produits sont soumis à un contrôle de qualité très strict. Si cet appareil devait toutefois ne pas fonctionner impeccablement, nous en serions désolés. Dans un tel cas, nous vous prions de bien vouloir prendre contact avec notre service après-vente à l'adresse indiquée sur le bulletin de garantie. Nous restons également volontiers à votre disposition au numéro de téléphone de service indiqué plus bas. Pour faire valoir une demande de garantie, ce qui suit est valable :

1. Les conditions de garantie règlent les prestations de garantie supplémentaires. Vos droits de garantie légaux ne sont en rien altérés par la garantie présente. Notre prestation de garantie est gratuite.
2. La prestation de garantie s'applique exclusivement aux défauts occasionnés par des vices de fabrication ou de matériau et est limitée à l'élimination de ces défauts ou encore au remplacement de l'appareil. Veuillez au fait que nos appareils, conformément à leur affectation, n'ont pas été construits pour être utilisés dans un environnement professionnel, industriel ou artisanal. Un contrat de garantie ne peut avoir lieu dès lors que l'appareil est utilisé à des activités dans des entreprises professionnelles, artisanales ou industrielles ou toute autre activité du même genre. Sont également exclus de notre garantie : les prestations de substitution de dommages dus aux transports, les dommages occasionnés par le non-respect des instructions de montage ou en raison d'une installation non conforme, du non-respect du mode d'emploi (comme par exemple le raccordement à une mauvaise tension réseau ou à un mauvais type de courant), les applications abusives ou non conformes (comme par exemple une surcharge de l'appareil ou encore l'emploi d'accessoires non homologués), le non-respect des prescriptions de maintenance et de sécurité, l'infiltration de corps étrangers dans l'appareil (comme par exemple du sable, des pierres ou de la poussière), l'emploi de la force ou l'influence extérieure (comme par exemple les dommages dus à une chute), ainsi que l'usure normale conforme à l'utilisation. Ceci est particulièrement valable pour les accumulateurs pour lesquels nous offrons toutefois une période de garantie de 12 mois.

Le droit à la garantie disparaît dès lors que des interventions ont lieu sur l'appareil.

3. Le délai de garantie s'élève à 3 ans et commence à la date de l'achat de l'appareil. Les demandes de garanties doivent être présentées avant écoulement du délai de garantie, dans les deux semaines suivant le moment auquel le défaut a été reconnu. Toute reconnaissance de demande de garantie après écoulement du délai de garantie est exclue. La réparation ou l'échange de l'appareil n'entraîne nullement une prolongation de la durée de garantie. Elle ne fait pas non plus commencer un nouveau délai de garantie, en raison de cette prestation, pour l'appareil ou pour toute autre pièce de rechange intégrée. Ceci est également valable lorsqu'un service après-vente sur place a été consulté.
4. Pour faire reconnaître votre demande de garantie, veuillez nous envoyer l'appareil défectueux franco de port à l'adresse indiquée ci-dessous. Ajoutez à l'envoi l'original du bon d'achat ou de tout autre preuve de l'achat datée. Veuillez donc toujours bien conserver le bon d'achat en guise de preuve ! Décrivez la raison de la réclamation le plus précisément possible. Si le défaut de l'appareil est compris dans notre prestation de garantie, nous vous retournerons sans délai un appareil réparé ou encore un nouveau.

Bien entendu, nous sommes prêts également à réparer les appareils défectueux contre remboursement des frais, dès lors que l'appareil n'est plus ou pas garanti. Pour ce faire, veuillez envoyer l'appareil à notre adresse de service après-vente.

## **Einhell France**

Paris Nord 2  
33, rue des Vanesses  
BP 59018 Villepinte  
95945 Roissy Ch. de Gaulle Cedex  
Tel. : +33 1 48 17 00 53 · Fax : +33 1 48 63 27 72

## **Service Einhell**

Voor de Blanken 21  
NL-7963 RP Ruinen  
Tel: 0032 78052001 (French)  
Fax: 0032 78054014  
E-mail: service@einhell.nl

<b>Inhoudsopgave:</b>	<b>Blz.</b>
1. Inleiding .....	19
2. Veiligheidsinstructies .....	19-20
3. Beschrijving van het toestel .....	20
4. Leveringsomvang .....	20
5. Reglementair gebruik .....	20-21
6. Technische gegevens .....	21-22
7. Inbedrijfstelling .....	22-24
8. Onderhoud .....	24
9. Schoonmaken en bestellen van wisselstukken .....	25
10. Afvalverwijdering en recyclage .....	25
11. Van de garantie uitgesloten .....	25
12. Verklaring van Overeenstemming .....	26-27
13. Garantiebewijs .....	28

Nadruk of andere reproductie van documentatie en geleidepapieren van de producten, geheel of gedeeltelijk, enkel toegestaan mits uitdrukkelijke toestemming van ISC GmbH.

Technische wijzigingen voorbehouden

NL/  
BE

## Aanvullende veiligheidsinstructies



“Waarschuwing – Handleiding lezen om het letselisico te verminderen”



**Draag een gehoorbeschermer.**

Lawaai kan aanleiding geven tot gehoorverlies.



**Draag een veiligheidsbril.**

Vonken die tijdens het werk ontstaan of splinters, spanen en stof die uit het toestel ontsnappen kunnen leiden tot zichtverlies.



**Niet op stellingen of ladders gebruiken.**

## 1. Inleiding

### ⚠ Let op!

Bij het gebruik van toestellen dienen enkele veiligheidsmaatregelen te worden nageleefd om lichamelijk gevaar en schade te voorkomen. Lees daarom deze handleiding zorgvuldig door. Bewaar deze goed zodat u de informatie op elk moment kunt terugvinden. Mocht u dit apparaat aan andere personen doorgeven, gelieve dan deze handleiding mee te geven. Wij zijn niet aansprakelijk voor ongevallen of schade die te wijten zijn aan niet-naleving van deze handleiding en van de veiligheidsinstructies.

## 2. Veiligheidsinstructies

### ⚠ WAARSCHUWING

**Lees alle veiligheidsinstructies en aanwijzingen.** Nalatigheden bij de inachtneming van de veiligheidsinstructies en aanwijzingen kunnen elektrische schok, brand en/of zware letsels tot gevolg hebben. **Bewaar alle veiligheidsinstructies en aanwijzingen voor de toekomst.**

Bescherm u en uw omgeving tegen gevaar voor ongelukken door de gepaste voorzorgsmaatregelen te nemen.

- Onttrek de tacker niet aan zijn eigenlijke bestemming.
- Pneumatisch materieel buiten bereik van kinderen houden.
- Enkel uitgerust en geconcentreerd te werk gaan.
- Persluchtaansluiting alleen via een snelsluitkoppeling bewerkstelligen.
- Indrijfmaterieel mag alleen op leidingen worden aangesloten waarbij de maximaal toegestane druk van het toestel met niet meer dan 10 % kan worden overschreden. Bij hogere drukken moet een drukregelklep (drukregelaar) met afwaarts geïnstalleerde drukbegrenzingsklep op de persluchtleiding worden gemonteerd.
- De afstelling van de werkdruk dient via een drukregelaar te gebeuren.
- Gebruik pneumatisch indrijfmaterieel alleen met de druk die nodig is voor de desbetreffende indrijfbeurt teneinde onnodig hoge geluidsniveaus, verhoogde slijtage en daaruit voortvloeiende storingen te voorkomen.
- Als energiebron geen zuurstof of brandbare gassen gebruiken. Er bestaat brand- en explosiegevaar.
- Het toestel van de persluchtbron scheiden alvorens een storing te verhelpen of onderhoudswerkzaamheden te verrichten.
- Enkel originele wisselstukken gebruiken. Herstelwerkzaamheden mogen alleen door personen die door de fabrikant ermee belast zijn of door andere deskundigen worden verricht mits inachtneming van de instructies vermeld in de handleiding.
- Draag bij het werken met de tacker de vereiste beschermende kleding, vooral een veiligheidsbril en veiligheidshandschoenen.
- Maximale luchtdruk van 8 bar niet overschrijden.
- De aangesloten en geladen nagelmaschine niet op personen richten.
- Geen inrichtingen met veiligheidscontact verwijderen.
- Laat het geladen toestel niet onbeheerd.
- Geen defecte toestellen gebruiken.
- Gebruik alleen nietjes/nagels zoals vermeld in de technische gegevens.
- Het toestel moet na het loskoppelen drukloos zijn.
- Toestel nooit zonder nietjes/nagels gebruiken.
- Richt een gebruiksklaar indrijftoestel nooit rechtstreeks op uzelf of op andere personen.
- Hou het indrijftoestel bij het werk zodanig dat hoofd en lichaam bij een mogelijke terugstoot als gevolg van een storing in de energietoevoer of van harde plaatsen in het werkstuk geen letsels kunnen oplopen.
- Zet het indrijftoestel nooit in een vrije ruimte in werking. U voorkomt daardoor dat iemand door rondvliegende indrijfvoorwerpen in gevaar wordt gebracht alsook overbelasting van het toestel.
- Voor het transport dient u het indrijftoestel

van het persluchtnet te scheiden, vooral als u ladders gebruikt of als u zich in ongewone lichaamshouding beweegt.

- Draag het indrijftoestel op de werkplek alleen aan de handgreep en zonder de trekker te bedienen.
- Let op de omstandigheden van de werkplek. Indrijfvoorwerpen kunnen eventueel dunne werkstukken doorboren of bij het werken langs hoeken en randen wegglijden van werkstukken en daardoor personen in gevaar brengen.
- Gebruik voor uw persoonlijke bescherming gepaste beschermingsmiddelen zoals b.v. gehoor- en oogbeschermer.
- Voor elke ingebruikneming van het toestel dient u na te gaan of de beveiliging tegen onbedoeld inwerkingstelling naar behoren werkt. Het toestel mag alleen in gebruik worden genomen als de inrichting naar behoren functioneert.

Het toestel is niet geschikt voor de volgende werkzaamheden:

- als het overstappen van een indrijfplaats naar de andere gebeurt via stellingen, trappen, ladders of ladderachtige constructies zoals b.v. daklatwerk
- het sluiten van kisten of kratten
- bij het aanbrengen van transportborelementen b.v. op voertuigen en wagons.

**Bewaar de veiligheidsvoorschriften goed.**

#### Restrisico's

Er blijven altijd restrisico's bestaan ook al wordt dit toestel naar behoren bediend. Volgende gevaren kunnen zich voordoen in verband met de bouwwijze en uitvoering van dit elektrisch toestel:

1. Knelgevaar
2. Lichamelijk letsel door indrijfvoorwerpen
3. Gehoorschade indien geen gepaste gehoorbeschermer wordt gedragen.
4. Gezondheidsschade die voortvloeit uit hand-arm-trillingen indien het toestel niet naar behoren wordt gehanteerd en onderhouden.

### 3. Beschrijving van het toestel (fig. 1)

- A Trekker
- B Persluchtaansluiting
- C Magazijnhendel
- D Magazijnafdekking
- E Magazijn
- F Vulniveau-indicatie
- G Diepteafstelling
- H Beveiliging tegen onbedoelde inwerkingstelling
- I Afdekplaat buiten
- J Afdekplaat binnen
- K Draaibare luchttuitlaat

### 4. Leveringsomvang (fig. 2)

- L Veiligheidsbril
- M Speciale olie voor perslucht
- N Inbussleutel 3 mm
- O Inbussleutel 4 mm

#### zonder illustratie:

- telkens 250 stuks nagels van 15 mm, 25mm, 40mm en 50mm
- telkens 250 stuks nietjes van 16 mm, 500 stuks van 25 mm en 250 stuks van 40 mm

### 5. Reglementair gebruik

De tacker is een pneumatisch gereedschap voor veelzijdige toepassingen.

Dit toestel dient op verzonken nagels en nietjes in te drijven in hout een soortgelijke materialen. Er mogen alleen de nagels of nietjes worden gebruikt die omschreven zijn onder "Technische gegevens" of afgebeeld zijn op het aanwijsbord aangebracht op het magazijn. Andere indrijfvoorwerpen mogen niet worden gebruikt. Evenmin is het gebruik van het toestel op harde materialen zoals steen, metaal enz. toegestaan.

Het toestel mag slechts voor werkzaamheden worden gebruikt waarvoor het bedoeld is. Elk ander verder gaand gebruik is niet reglementair. Voor daaruit voortvloeiende schade of letsel van welke aard dan ook is de gebruiker/bediener, niet de fabrikant, aansprakelijk.

Wij wijzen erop dat onze toestellen overeenkomstig hun bestemming niet ontworpen zijn voor commercieel, ambachtelijk of industrieel gebruik. Wij zijn niet aansprakelijk indien het apparaat in ambachtelijke of industriële bedrijven alsmede bij gelijk te stellen activiteiten wordt gebruikt.

Herstellingen en service enkel door geautoriseerde vakwerkplaatsen laten uitvoeren.

### Let wel!

**Slangen met een te geringe binnendiameter en te lange slangleidingen hebben een vermogensvermindering aan het toestel tot gevolg.**

## 6. Technische gegevens

Max. toegestane werkdruk	8 bar
Aanbevolen drukbereik	4-7,5 bar
Luchtverbruik	ca. 0,11 l per schot
Nietjes breedte	5,7 mm
Nietjes lengte	13 - 40 mm
Nagellengte	10 - 50 mm
Aanbevolen slangdiameter	Ø 9 mm
Gewicht	ca. 1,3 kg
Geluidsdrukniveau $L_{pA}$	85,5 dB(A)
Geluidsvermogen $L_{WA}$	98,8 dB(A)
Geluidsdrukniveau $L_{pC}$	113,6 dB (A)
Vibratie $a_w$	$\leq 2,5 \text{ m/s}^2$
Onzekerheid K	27,93 %

Deze waarden van de geluidsemisatie zijn karakteristieke waarden van het toestel zelf en geven niet de geluidsonwikkeling weer op de plaats waar het toestel wordt ingezet. De geluidsonwikkeling op de plaats waar het toestel wordt ingezet hangt af b.v. van de werkomgeving, het werkstuk, de werkstukhouder en het aantal indrijf beurten. De opgegeven waarde van de vibratie is een karakteristieke waarde van het toestel en stelt niet de inwerking op het hand-arm-systeem bij het gebruik van het toestel voor. Een inwerking op het hand-arm-systeem bij het gebruik van het toestel hangt b.v. af van de grijpkracht, de aandrukkracht, de werkrichting, de ingestelde luchtdruk, het werkstuk en de werkstukhouder.

### Beperk de geluidsonwikkeling en vibratie tot een minimum!

- Gebruik enkel intacte toestellen.
- Onderhoud en reinig het toestel regelmatig.
- Pas uw manier van werken aan het toestel aan.
- Overbelast het toestel niet.
- Laat het toestel indien nodig nazien.
- Schakel het toestel uit als het niet wordt gebruikt.
- Draag handschoenen.

### Kwaliteit van de perslucht:

gezuiverd en met vernevelde olie.

### Luchtoevoer:

via een conditioneereenheid met filterdrukregelaar en olievernaveelaar aansluiten op een persluchtbron.

### Aanbevolen vermogen van de compressor:

compressor met ca. 250 l/min komt overeen met een motorvermogen van ca. 2,2 kW.

### Let wel:

**Draag de vereiste beschermende kleding, vooral een veiligheidsbril, als u met de tacker werkt.**

**Neem de veiligheidsvoorschriften in acht.**

NL/  
BE**6.1 Veiligheidsbril (SF026)**

De veiligheidsbril (fig. 2, pos. L) dient als bescherming van de ogen tegen kleine deeltjes met hoge snelheid en moet de gebruiker beschermen tegen letsel.

Teneinde een optimaal beschermend effect te bereiken moet de pasvorm van de veiligheidsbril worden aangepast door de beugel langer of korter te maken.

Instellen van de bril: de lengte van de beugel wordt aangepast door de beugel in de arretering te verschuiven.

**Identificatienummer, naam en adres van de keuringsdienst**

N.B. 0196

Gesellschaft für Konformitätsbewertung mbH  
Alboinstrasse 56  
12103 Berlin

**Verklaring van de symbolen op de veiligheidsbril**

1: optische categorie

F: weerstand tegen spanning (45 m/s)

166: nummer van de norm (EN 166)

**Reiniging**

Maak de bril regelmatig met lauwwarm water en wat zachte zeep schoon. Gebruik geen reinigings- of oplosmiddelen; die zouden de kunststoffen kunnen aantasten.

**Opberging**

De veiligheidsbril niet in extreem warme omgevingen en onder inwerking van ultraviolette stralen opbergen. Dit kan de levensduur van de kunststoffen verkorten. De bril bij niet-gebruik op een donkere koele plaats bewaren.

**Gebruiksduur**

Als de kijkglazen krassen vertonen of beschadigd zijn en ook als de montuur beschadigd is moet de veiligheidsbril worden vervangen.

**Transport**

De veiligheidsbril kan in de transportkoffer worden opgeborgen.

22

**Waarschuwingeninstructies**

Als onder de veiligheidsbril een correctiebril wordt gedragen bestaat het gevaar dat schade aan de gebruiker wordt berokkend door overdragen van schokken veroorzaakt door deeltjes van hoge snelheid.

Materialen die in contact met de huid van de gebruiker komen kunnen bij gevoelige personen allergieën veroorzaken.

Werk niet met een veiligheidsbril waarvan het kijkglas krassen heeft of beschadigd is.

**7. Ingebruikneming**

- Controleer telkens vóór werkbegin of de beveiliging tegen onbedoelde inwerkingstelling naar behoren werkt en of alle schroeven en moeren goed vast zitten.
- Verricht geen manipulaties aan het indrijftoestel.
- Demonteer of blokkeer geen onderdelen van het indrijftoestel zoals b.v. de beveiliging tegen onbedoelde inwerkingstelling.
- Verricht geen "noodreparaties" met ongepaste middelen.
- Het indrijftoestel dient regelmatig en naar behoren te worden onderhouden conform de instructies van de fabrikant.
- Vermijd elke verzwakking en beschadiging van het toestel b.v. door
  - a) inslaan of ingraveren,
  - b) verbouwingsmaatregelen die niet door de fabrikant goedgekeurd zijn,
  - c) leiden langs sjablonen die gemaakt zijn van hard materiaal, b.v. staal,
  - d) schuiven over de vloer,
  - e) handtering als hamer,
  - f) geweldinwerking van welke aard dan ook.



### 7.1 Controle van de beveiliging tegen onbedoelde inwerkingstelling

Controleer vóór elk gebruik de beveiliging tegen onbedoelde inwerkingstelling (fig. 1, pos. H). Deze beveiliging moet vrij bewegen zonder te haperen. De veer moet de beveiliging terugbrengen naar de losgezette uitgangspositie. Gebruik het toestel nooit als deze beveiliging niet werkt.

1. Scheid het toestel van de persluchttoevoer.
2. Verwijder het indrijfmiddel uit het magazijn (fig. 1, pos. E).
3. Controleer dan of de trekker en de beveiliging tegen onbedoelde inwerkingstelling vrij omhoog en omlaag kunnen worden bewegen.
4. Verbind het toestel met de persluchttoevoer.
5. Druk de beveiliging tegen onbedoelde inwerkingstelling tegen het werkstuk zonder de trekker te bedienen. Het toestel mag niet werken. Gebruik het toestel niet als het werkt zonder dat de trekker wordt ingedrukt. Lichamelijk gevaar!
6. Verwijder het toestel van het werkstuk. De beveiliging tegen onbedoelde inwerkingstelling moet terugkeren naar de losgezette uitgangspositie. Druk de trekker in. Het toestel mag niet werken. Gebruik het toestel niet als het werkt. Lichamelijk gevaar!
7. Bedien de trekker en duw de beveiliging tegen onbedoelde inwerkingstelling tegen het werkstuk. Het toestel werkt.
8. Duw de beveiliging tegen onbedoelde inwerkingstelling tegen het werkstuk en bedien de trekker, het toestel werkt.

### 7.2. Laden van nietjes en nagels

- Om het magazijn te vullen (fig. 1, pos. E) dient u het toestel zodanig vast te houden dat de monding op het eigen lichaam noch op een andere persoon is gericht.
- Om het magazijn te vullen drukt u op de magazijnhendel (fig. 1, pos. C) en trekt u de magazijnafdekking (fig. 1, pos. D) naar achteren tot tegen de aanslag.
- Leg er de nietjes in zoals getoond in fig. 3 of de nagels zoals getoond in fig. 4.

- Leg er niet meer dan een volledige stang nietjes / nagels in anders zou het magazijn overvol geraken en niet meer kunnen worden gesloten. Schuif dan de magazijnafdekking terug naar voren tot zij vastklikt.
- De vulniveau-indicatie (fig. 5, pos. F) geeft het aantal geladen nietjes / nagels aan als minder dan 50 stuks geladen zijn.

### 7.3 Bediening/werkdruk

- Sluit de pneumatische tacker / nagelmachine aan op de persluchtaansluiting (fig. 1, pos. B).
- Stel de draaibare luchtuitlaat (fig. 1, pos. K) zoals gewenst in.
- Schakel de compressor vóór ingebruikneming van de tacker in en stel de werkdruk op de drukregelaar in op 4 bar.
- De kartelschroef voor de bijregeling (fig. 6, pos. G) moet zich ongeveer halverwege tussen pos. 1 en 2 bevinden. Te dien einde draait u de kartelschroef, uitgaande van positie 1, met drie slagen open.
- U gebruikt bij het afstellen van de werkdruk best een proefwerkstuk dat qua structuur en materiaalsterkte overeenkomt met de te verbinden werkstukken.
- Om te tackeren / nagelen zet u dan de pneumatische tacker / nagelmachine op het werkstuk aan en trekt u de trekker (fig. 1, pos. A) eenmaal door en laat u die dan na elke schot los.
- Is de nagel of het nietje te diep ingedreven, vermindert u de werkdruk op de drukregelaar met 0,5 bar.
- Is de nagel of het nietje niet diep genoeg ingedreven of steekt de nagel of het nietje uit, verhoogt u de werkdruk op de drukregelaar met 0,5 bar.
- Zet dan de tacker / nagelmachine opnieuw op het proefwerkstuk aan en zet het toestel in werking.
- Naargelang het resultaat vermindert resp. verhoogt u de werkdruk in stappen van 0,5 bar tot de indrijfdiepte ongeveer klopt. Bijregelen (alinea 7.4) kunt u met behulp van de kartelschroef.
- Dit toestel beschikt eveneens over een automatische werkmodus. Als u de trekker

blijft drukken, worden de nietjes/nagels automatisch afgeschoten terwijl u de pneumatische tacker /nagelmachine op het werkstuk zet.

- Om storingen te voorkomen dient u ervoor te zorgen dat niet twee keer op dezelfde plaats wordt getackerd.

#### Let op!

Mocht een nietje / nagel in de zuigerschacht blijven haperen, steeds onmiddellijk het toestel drukloos maken (scheiden van de persluchttoevoer), de magazijnschacht openen en dan pas de afdekplaten (fig. 8, pos. I/J) wegnemen door de schroeven los te draaien m.b.v. de bijgaande inbussleutels (fig. 2, pos. N). Dan de vastgekomen nietjes eruit nemen, eventueel de schacht reinigen en in omgekeerde volgorde terug sluiten.

#### 7.4. Bijregeling

- Het toestel beschikt over een diepteafstelling (fig. 6, pos. G) in de vorm van een kartelschroef.
- Wanneer u deze omlaag schroeft (fig. 6, pos. 1) worden de nietjes / nagels dieper ingedreven.
- Om de nietjes / nagels minder diep in te drijven moet de kartelschroef omhoog worden gedraaid (fig. 6, pos. 2).

**Let op!** Om onbedoelde inwerkingstelling te voorkomen mag de diepteafstelling in de normale werkmodus niet met de hand naar achteren worden getrokken.

## 8. Onderhoud

**Let op!** Scheid het toestel van het persluchtnet voordat u onderhouds- een schoonmaakwerkzaamheden verricht.

De inachtneming van de hier opgegeven onderhoudsvoorschriften waarborgt voor dit kwaliteitsproduct een lange levensduur en een storingvrije werking.

Controleer telkens voor werkbegin of het magazijn (fig. 1, pos. E) goed vast zit. Maak het toestel onmiddellijk na het werk grondig schoon.

De duurzame perfecte functie van uw tacker is pas verzekerd als u het toestel regelmatig smeert. Gebruik daarvoor alleen de bij de leveringsomvang begrepen olie (fig. 2, pos. M).

#### Voor de smering zijn er twee mogelijkheden:

##### 8.1. Smering via een olieverniveelaar

Een complete conditioneereenheid bevat een olieverniveelaar en is op de compressor aangebracht.

##### 8.2 Manuele smering

Indien bij uw installatie een conditioneereenheid noch een oliepot op de persluchtleiding aanwezig is dient u telkens voor ingebruikneming van het pneumatisch toestel 3 à 5 druppels olie in de persluchtaansluiting te geven. Indien het pneumatisch toestel meerdere dagen buiten bedrijf is dient u 5 à 10 druppels olie in de persluchtaansluiting te geven voordat u het toestel inschakelt.

Bewaar uw pneumatisch gereedschap alleen in droge ruimtes.

##### 8.3 Ander onderhoud

Binnen in het toestel zijn er geen andere te onderhouden onderdelen.

## 9. Schoonmaken en bestellen van wisselstukken

**Let op!** Scheid het toestel van het persluchtnet voordat u onderhouds- een schoonmaakwerkzaamheden verricht.

### 9.1 Reiniging

- Hou de beveiliging tegen onbedoelde inwerkingstelling (fig. 1, pos. H) zoveel mogelijk zonder stof en vuil. Wrijf het toestel met een schone doek af of blaas het met perslucht bij lage druk schoon.
- Het is aan te bevelen het toestel onmiddellijk na elk gebruik schoon te maken.
- Maak het toestel regelmatig met een vochtige doek en wat zachte zeep schoon. Gebruik geen reinigings- of oplosmiddelen; die zouden de kunststofdelen van het apparaat kunnen aantasten. Zorg ervoor dat geen water binnen in het toestel terecht kan komen.

### 9.2 Bestellen van wisselstukken

Gelieve bij het bestellen van wisselstukken de volgende gegevens te vermelden:

- type van het toestel
- artikelnummer van het toestel
- identnummer van het toestel

Actuele prijzen en info vindt u terug onder [www.isc-gmbh.info](http://www.isc-gmbh.info)

## 10. Afvalverwijdering en recyclage

Het toestel bevindt zich in een verpakking om transportschade te voorkomen. Deze verpakking is een grondstof en bijgevolg herbruikbaar of kan in de grondstofkringloop teruggebracht worden. Het toestel en zijn accessoires bestaan uit diverse materialen, zoals b.v. metaal en kunststof. Ontdoe u van defecte onderdelen op de inzamelplaats waar u gevaarlijke afvalstoffen mag afgeven. Informeer u in uw speciaalzaak of bij uw gemeentebestuur!

## 11. Van de garantie zijn uitgesloten:

- Slijtstukken
- Schade door ontoelaatbare werkdruk
- Schade door niet geconditioneerde perslucht
- Schade veroorzaakt door onoordeelkundig gebruik of door vreemde ingreep.

NL/  
BE

## 12. Verklaring van Overeenstemming

Einhell Germany AG · Wiesenweg 22 · D-94405 Landau/Isar



## Konformitätserklärung

- erklärt folgende Konformität gemäß EU-Richtlinie und Normen für Artikel  
 explains the following conformity according to EU directives and norms for the following product  
 déclare la conformité suivante selon la directive CE et les normes concernant l'article  
 dichiara la seguente conformità secondo la direttiva UE e le norme per l'articolo  
 verklaart de volgende overeenstemming conform EU richtlijn en normen voor het product  
 declara la siguiente conformidad a tenor de la directiva y normas de la UE para el artículo  
 declara a seguinte conformidade, de acordo com a directiva CE e normas para o artigo  
 attesterer følgende overensstemmelse i medfør af EU-direktiv samt standarder for artikel  
 förklarar följande överensstämmelse enl. EU-direktiv och standarder för artikeln  
 vakuuttaa, että tuote täyttää EU-direktiivin ja standardien vaatimukset  
 töendab toote vastavust EL direktiivile ja standarditele  
 vydává následující prohlášení o shodě podle směrnice EU a norem pro výrobek  
 potrjuje sledečo skladnost s smernico EU in standardi za izdelek  
 vydáva nasledujúce prehlásenie o zhode podľa smernice EÚ a noriem pre výrobok  
 a cikkekez az EU-irányvonal és Normák szerint a következő konformitást jelenti ki  
 deklaruje zgodność wymienionego poniżej artykułu z następującymi normami na podstawie dyrektywy WE.  
 декларира съответното съответствие съгласно Директива на ЕС и норми за артикул  
 paskaidro šādu atbilstību ES direktīvai un standartiem  
 apibūdina šj atitikimą EU reikalavimams ir prekės normoms  
 declară următoarea conformitate conform directivei UE și normelor pentru articolul  
 δηλώνει την ακόλουθη συμμόρφωση σύμφωνα με την Οδηγία ΕΚ και τα πρότυπα για το προϊόν  
 potvrđuje sljedeću usklađenost prema smjernicama EU i normama za artikl  
 potvrđuje sljedeću usklađenost prema smjernicama EU i normama za artikl  
 potvrđuje sledeću usklađenost prema smernicama EZ i normama za artikal  
 следующим удостоверяется, что следующие продукты соответствуют директивам и нормам ЕС  
 проголошує про зазначену нижче відповідність виробу директивам та стандартам ЄС на виріб  
 ja izjavува следната сообрзност согласно EУ-директивата и нормите за артикли  
 Ürünü ile ilgili AB direktifleri ve normları gereğince aşağıda açıklanan uygunluğu belirtir  
 erklærer følgende samsvar i henhold til EU-direktivet og standarder for artikkel  
 Lýsir uppfyllingu EU-reglna og annarra staðla vöru

## Druckluft-Tacker/Nagler PDT 40 A1 (Parkside)

- 2009/105/EC  
 2006/95/EC  
 2006/28/EC  
 2005/32/EC  
 2004/108/EC  
 2004/22/EC  
 1999/5/EC  
 97/23/EC  
 90/396/EC  
 89/686/EC\_96/58/EC
- 2006/42/EC  
 Annex IV  
 Notified Body:  
 Notified Body No.:  
 Reg. No.:
- 2000/14/EC\_2005/88/EC  
 Annex V  
 Annex VI  
 Noise: measured  $L_{WA}$  = dB (A); guaranteed  $L_{WA}$  = dB (A)  
 P = KW; LØ = cm  
 Notified Body:
- 2004/26/EC  
 Emission No.:

## Standard references: EN 792-13

Landau/Isar, den 04.02.2010

  
Weichselgartner/General Manager

  
Wang/Product-Management

First CE: 10  
 Art.-No.: 41.377.61 I.-No.: 11010  
 Subject to change without notice

Archive-File/Record: 4137760-09-4155050-10  
 Documents registrar: Siegfried Roider  
 Wiesenweg 22, D-94405 Landau/Isar

## 12. Verklaring van Overeenstemming

Einhell Germany AG · Wiesenweg 22 · D-94405 Landau/Isar



## Konformitätserklärung

- DE** erklärt folgende Konformität gemäß EU-Richtlinie und Normen für Artikel
- EN** explains the following conformity according to EU directives and norms for the following product
- FR** déclare la conformité suivante selon la directive CE et les normes concernant l'article
- IT** dichiara la seguente conformità secondo la direttiva UE e le norme per l'articolo
- NL** verklaart de volgende overeenstemming conform EU richtlijn en normen voor het product
- ES** declara la siguiente conformidad a tenor de la directiva y normas de la UE para el artículo
- P** declara a seguinte conformidade, de acordo com a directiva CE e normas para o artigo
- DK** atterer følgende overensstemmelse i medfør af EU-direktiv samt standarder for artikel
- S** förklarar följande överensstämmelse enl. EU-direktiv och standarder för artikeln
- FI** vakuuttaa, että tuote täyttää EU-direktiivin ja standardien vaatimukset
- EL** töendab toote vastavust EL direktiivile ja standarditele
- CZ** vydává následující prohlášení o shodě podle směrnice EU a norem pro výrobek
- SK** potvrduje sledečo skladnosť s smernico EU in standardi za izdelek
- SK** vydáva nasledujúce prehlásenie o zhode podľa smernice EÚ a noriem pre výrobok
- H** a cikkekhez az EU-irányvonal és Normák szerint a következő konformitást jelenti ki
- PL** deklaruje zgodność wymienionego poniżej artykułu z następującymi normami na podstawie dyrektywy WE.
- BG** декларира съответното съответствие съгласно Директива на ЕС и норми за артикул
- LV** paskaidro šādu atbilstību ES direktīvai un standartiem
- LT** apibūdina šį atitikimą EU reikalavimams ir prekės normoms
- RO** declară următoarea conformitate conform directivei UE și normelor pentru articolul
- GR** δηλώνει την ακόλουθη συμμόρφωση σύμφωνα με την Οδηγία ΕΚ και τα πρότυπα για το προϊόν
- HR** potvrđuje sljedeću usklađenost prema smjernicama EU i normama za artikl
- HR** potvrđuje sljedeću usklađenost prema smjernicama EU i normama za artikl
- HR** potvrđuje sledeću usklađenost prema smernicama EZ i normama za artikal
- RU** следующим удостоверяется, что следующие продукты соответствуют директивам и нормам ЕС
- UK** проголошує про зазначену нижче відповідність виробу директивам та стандартам ЄС на виріб
- UK** ja izjavuva slednata soobraznost согласно EY-direktivata i normite za artikli
- TR** Ürünü ile ilgili AB direktifleri ve normları gereğince aşağıda açıklanan uygunluğu belirtir
- N** erklærer følgende samsvar i henhold til EU-direktivet og standarder for artikkel
- IS** Lýsir uppfyllingu EU-reglna og annarra staðla vöru

## Schutzbrille SF 026

- 2009/105/EC
- 2006/95/EC
- 2006/28/EC
- 2005/32/EC
- 2004/108/EC
- 2004/22/EC
- 1999/5/EC
- 97/23/EC
- 90/396/EC
- 89/686/EC\_96/58/EC
- 2006/42/EC
- Annex IV  
Notified Body:  
Notified Body No.:  
Reg. No.:
- 2000/14/EC\_2005/88/EC
- Annex V
- Annex VI  
Noise: measured  $L_{WA}$  = dB (A); guaranteed  $L_{WA}$  = dB (A)  
P = KW; LØ = cm  
Notified Body:
- 2004/26/EC  
Emission No.:

## Standard references: EN 166

Landau/Isar, den 24.02.2010

  
Weichselgartner/General Manager

  
Wang/Product-Management

First CE: 10  
Art.-No.: 41.377.61 I.-No.: 11010  
Subject to change without notice

Archive-File/Record: 4137760-09-4155050-10  
Documents registrar: Siegfried Roider  
Wiesenweg 22, D-94405 Landau/Isar

# 13. GARANTIEBEWIJS

## Geachte klant,

onze producten zijn aan een strenge kwaliteitscontrole onderhevig. Mocht dit apparaat echter ooit niet naar behoren functioneren, spijt het ons ten zeerste en vragen u zich tot onze servicedienst onder het adres vermeld op dit garantiebewijs te wenden. Wij staan ook graag telefonisch tot uw dienst via het hieronder vermelde servicetelefoonnummer. Voor vorderingen in verband met garantie geldt het volgende:

1. Deze garantievoorwaarden regelen bijkomende garantieprestaties. Uw wettelijke garantieclaims blijven onaangetast door deze garantie. Onze garantieprestatie is voor uw gratis.
2. De garantieprestatie heeft uitsluitend betrekking op gebreken die te wijten zijn aan materiaal- of fabricagefouten en is beperkt tot het verhelpen van deze gebreken of het vervangen van het apparaat. Wij wijzen erop dat onze apparaten overeenkomstig hun bestemming niet geconstrueerd zijn voor commercieel, ambachtelijk of industrieel gebruik. Een garantieovereenkomst komt daarom niet tot stand als het apparaat in ambachtelijke of industriële bedrijven alsmede bij gelijk te stellen activiteiten wordt gebruikt. Uitgesloten van onze garantie zijn verder schadeloosstellingen voor transportschade, schade door niet-naleving van de montage-instructies of op grond van ondeskundige installatie, niet-naleving van de handleiding (zoals door b.v. aansluiting op een verkeerde netspanning of stroomsoort), oneigenlijke of onoordeelkundige toepassingen (zoals b.v. overbelasting van het apparaat of gebruik van niet toegestane inzetgereedschappen of toebehoren), niet-naleving van de onderhouds- en veiligheidsbepalingen, binnendringen van vreemde voorwerpen in het apparaat (zoals b.v. zand, stenen of stof), gebruikmaking van geweld of invloeden van buitenaf (zoals b.v. schade door neervallen) alsmede door normale slijtage die zich bij het doelmatig gebruik van het apparaat voordoet. Dit geldt vooral voor accu's waarop wij 12 maanden garantie geven.

Er kan geen aanspraak op garantie worden gemaakt als op het apparaat reeds ingrepen werden uitgevoerd.

3. De garantieperiode bedraagt 3 jaar en gaat in op de datum van aankoop van het apparaat. Garantieclaims dienen voor het verloop van de garantieperiode binnen de twee weken na het vaststellen van het defect geldend te worden gemaakt. Het geldend maken van garantieclaims na verloop van de garantieperiode is uitgesloten. De herstelling of vervanging van het apparaat leidt noch tot een verlenging van de garantieperiode noch wordt door deze prestatie een nieuwe garantieperiode voor het apparaat of voor eventueel ingebouwde wisselstukken op gang gebracht. Dit geldt ook bij het ter plaatse uitvoeren van een serviceactiviteit.
4. Om een garantieclaim geldend te maken dient u het defecte apparaat franco op te sturen aan het hieronder vermelde adres. Voeg het originele verkoopbewijs of een ander gedateerd bewijs van aankoop bij. Gelieve daarom de kassabon als bewijs goed te bewaren! Wij verzoeken u de reden van de klacht zo nauwkeurig mogelijk te beschrijven. Valt het defect van het apparaat binnen onze garantieprestatie bezorgen wij u per omgaande een hersteld of nieuw apparaat terug.

Uiteraard staan wij ook tot u dienst om mits betaling van de kosten defecten van het apparaat te verhelpen die buiten de garantieomvang vallen. Te dien einde stuurt u het apparaat aan ons serviceadres op.

### Service Einhell

Voor de Blanken 21  
NL-7963 RP Ruinen  
Tel: 0032 78053010 (Dutch)  
Fax: 0032 78054014  
E-mail: [service@einhell.nl](mailto:service@einhell.nl)

<b>Inhaltsverzeichnis</b>	<b>Seite</b>
1. Einleitung .....	31
2. Sicherheitshinweise .....	31-32
3. Gerätebeschreibung .....	32
4. Lieferumfang .....	32
5. Bestimmungsgemäße Verwendung .....	32-33
6. Technische Daten .....	33-34
7. Inbetriebnahme .....	34-36
8. Wartung und Pflege .....	36
9. Reinigung und Ersatzteilbestellung .....	36-37
10. Entsorgung und Wiederverwertung .....	37
11. Von der Garantie ausgeschlossen .....	37
12. Konformitätserklärung .....	38-39
13. Garantieurkunde .....	40

Der Nachdruck oder sonstige Vervielfältigung von Dokumentation und Begleitpapieren der Produkte, auch auszugsweise ist nur mit ausdrücklicher Zustimmung der ISC GmbH zulässig.

Technische Änderungen vorbehalten



DE/AT/  
CH

## Zusätzliche Sicherheitshinweise



**WARNUNG** - Zur Verringerung des Verletzungsrisikos Bedienungsanleitung lesen



**Tragen Sie einen Gehörschutz.**

Die Einwirkung von Lärm kann Hörverlust bewirken.



**Tragen Sie eine Schutzbrille.**

Während der Arbeit entstehende Funken oder aus dem Gerät heraustretende Splitter, Späne und Stäube können Sichtverlust bewirken.



**Nicht auf Gerüsten oder Leitern benutzen.**

## 1. Einleitung

### ⚠ Achtung!

Beim Benutzen von Geräten müssen einige Sicherheitsvorkehrungen eingehalten werden, um Verletzungen und Schäden zu verhindern. Lesen Sie diese Bedienungsanleitung deshalb sorgfältig durch. Bewahren Sie diese gut auf, damit Ihnen die Informationen jederzeit zur Verfügung stehen. Falls Sie das Gerät an andere Personen übergeben sollten, händigen Sie diese Bedienungsanleitung bitte mit aus. Wir übernehmen keine Haftung für Unfälle oder Schäden, die durch Nichtbeachten dieser Anleitung und den Sicherheitshinweisen entstehen.

## 2. Sicherheitshinweise

### ⚠ WARNUNG

**Lesen Sie alle Sicherheitshinweise und Anweisungen.** Versäumnisse bei der Einhaltung der Sicherheitshinweise und Anweisungen können elektrischen Schlag, Brand und/oder schwere Verletzungen zur Folge haben.

**Bewahren Sie alle Sicherheitshinweise und Anweisungen für die Zukunft auf.**

Schützen Sie sich und Ihre Umwelt durch geeignete Vorsichtsmaßnahmen vor Unfallgefahren.

- Tacker nicht zweckentfremden.
- Druckluftwerkzeuge vor Kindern sichern.
- Nur ausgeruht und konzentriert zu Werke gehen.
- Druckluftanschluss nur über eine Schnellverschlusskupplung ausführen.
- Eintreibgeräte dürfen nur an Leitungen angeschlossen werden, bei denen der maximal zulässige Druck des Gerätes um nicht mehr als 10% überschritten werden kann. Bei höheren Drücken muss ein Druckregelventil (Druckminderer) mit nachgeschaltetem Druckbegrenzungsventil in die Druckluftleitung eingebaut werden.

- Arbeitsdruckeinstellung muss über einen Druckminderer erfolgen.
- Betreiben Sie Druckluftbetriebene Eintreibgeräte nur mit dem für den jeweiligen Arbeitsgang erforderlichen Druck, um unnötig hohe Geräuschpegel, erhöhten Verschleiß und dadurch entstehende Störungen zu vermeiden.
- Als Energiequelle keinen Sauerstoff oder brennbare Gase verwenden. Es besteht Feuer- und Explosionsgefahr.
- Vor Störungsbeseitigung und Wartungsarbeiten Gerät von der Druckluftquelle trennen.
- Nur Original-Ersatzteile verwenden. Instandsetzungsarbeiten dürfen nur durch vom Hersteller Beauftragte oder durch andere Sachkundige unter Beachtung der in der Betriebsanleitung enthaltenen Angaben durchgeführt werden.
- Tragen Sie beim Arbeiten mit dem Tacker die erforderliche Schutzkleidung, insbesondere Schutzbrille und Schutzhandschuhe.
- Höchstluftdruck 8 bar nicht überschreiten
- Den angeschlossenen und geladenen Nagler nicht auf Personen richten.
- Keine Schutz-Kontaktvorrichtungen entfernen.
- Geladenes Gerät nicht unbeaufsichtigt lassen.
- Keine defekten Geräte verwenden.
- Nur Klammern/Nägel wie in den technischen Daten angegeben verwenden.
- Gerät muss nach dem Abkoppeln drucklos sein.
- Gerät nie ohne Klammern/Nägel benutzen.
- Richten Sie ein betriebsbereites Eintreibgerät niemals direkt gegen sich selbst oder auf andere Personen.
- Halten Sie das Eintreibgerät beim Arbeiten so, dass Kopf und Körper bei einem möglichen Rückstoß infolge einer Störung der Energieversorgung oder von harten Stellen im Werkstück nicht verletzt werden können.
- Lösen Sie das Eintreibgerät niemals in den freien Raum aus. Sie vermeiden dadurch Gefährdung durch freifliegende Eintreibgegenstände und

DE/AT/  
CH

- Überbeanspruchung des Gerätes.
- Zum Transportieren ist das Eintreibgerät vom Druckluftnetz zu trennen, insbesondere wenn Sie Leitern benutzen oder sich in ungewohnter Körperhaltung bewegen.
  - Tragen Sie am Arbeitsplatz das Eintreibgerät nur am Griff und mit nicht betätigtem Auslöser.
  - Achten Sie auf die Arbeitsplatzverhältnisse. Eintreibgegenstände können eventuell dünne Werkstücke durchschlagen oder beim Arbeiten an Ecken und Kanten von Werkstücken abgleiten und dabei Personen gefährden.
  - Verwenden Sie für Ihren persönlichen Schutz geeignete Körperschutzmittel, wie z.B. Gehör- und Augenschutz.
  - Vor jeder Inbetriebnahme ist die ordnungsgemäße Funktion der Auslösesicherung zu Prüfen. Das Gerät darf nur in Betrieb genommen werden wenn die Vorrichtung einwandfrei funktioniert.

Das Gerät ist nicht geeignet für folgende Arbeiten:

- Wenn das Wechseln von einer Eintreibstelle zur anderen über Gerüste, Treppen, Leitern oder leiterähnlichen Konstruktionen, wie z.B. Dachlattungen, erfolgt
- das Schließen von Kisten oder Verschlagen
- beim Anbringen von Transportsicherungen z.B. auf Fahrzeugen und Waggons

**Bewahren Sie die Sicherheitshinweise gut auf.**

### Restrisiken

Auch wenn Sie dieses Werkzeug vorschriftsmäßig bedienen, bleiben immer Restrisiken bestehen. Folgende Gefahren können im Zusammenhang mit der Bauweise und Ausführung dieses Elektrowerkzeugs auftreten:

1. Quetschgefahr
2. Verletzungsgefahr durch Eintreibgegenstände
3. Gehörschäden, falls kein geeigneter Gehörschutz getragen wird.

4. Gesundheitsschäden, die aus Hand-Arm-Schwingungen resultieren, falls das Gerät nicht ordnungsgemäß geführt und gewartet wird.

### 3. Gerätebeschreibung (Abb.1)

- A Abzugshebel
- B Druckluftanschluss
- C Magazinhebel
- D Magazinabdeckung
- E Magazin
- F Füllstandsanzeige
- G Tiefeneinstellung
- H Auslösesicherung
- I Abdeckplatte außen
- J Abdeckplatte innen
- K Drehbarer Luftablass

### 4. Lieferumfang (Abb.2)

- L Schutzbrille
- M Druckluftspezialöl
- N Inbusschlüssel 3 mm
- O Inbusschlüssel 4 mm

#### ohne Abbildung:

- je 250 Stück Nägel, 15 mm, 25mm, 40mm, 50mm
- je 250 Stück Klammern 16 mm, 500 Stück 25 mm, 250 Stück 40 mm

### 5. Bestimmungsgemäße Verwendung

Der Tacker ist ein druckluftbetriebenes Werkzeug für den vielseitigen Einsatz.

Dieses Gerät dient zum Eintreiben von Versenknägeln und Klammern in Holz und ähnlichen Materialien. Es dürfen nur die Nägel bzw. Klammern verwendet werden, die unter dem Punkt "Technische Daten" erklärt sind bzw. auf dem Hinweisschild am Magazin abgebildet sind. Andere Eintreibgegenstände dürfen nicht

verwendet werden. Ebenso ist eine Verwendung auf harten Werkstoffen wie Stein, Metall usw. nicht zulässig.

Das Gerät darf nur nach seiner Bestimmung verwendet werden. Jede weitere darüber hinausgehende Verwendung ist nicht bestimmungsgemäß. Für daraus hervorgerufene Schäden oder Verletzungen aller Art haftet der Benutzer/Bediener und nicht der Hersteller.

Bitte beachten Sie, dass unsere Geräte bestimmungsgemäß nicht für den gewerblichen, handwerklichen oder industriellen Einsatz konstruiert wurden. Wir übernehmen keine Gewährleistung, wenn das Gerät in Gewerbe-, Handwerks- oder Industriebetrieben sowie bei gleichzusetzenden Tätigkeiten eingesetzt wird.

Reparaturen und Service nur von autorisierten Fachwerkstätten ausführen lassen.

#### Beachten Sie!

**Zu geringe Schlauch-Innendurchmesser und zu lange Schlauchleitung führen zu Leistungsverlust am Gerät.**

## 6. Technische Daten

max. zulässiger Arbeitsdruck	8 bar
empfohlener Druckbereich	4-7,5 bar
Luftverbrauch	ca. 0,11 l/Schuss
Klammer Breite	5,7 mm
Klammer Länge	13 - 40 mm
Nagellänge	10 - 50 mm
empfohlener Schlauchdurchmesser	Ø 9 mm
Gewicht	ca. 1,3 kg
Schalldruckpegel $L_{pA}$	85,5 dB(A)
Schalleistungspegel $L_{WA}$	98,8 dB(A)
Schalldruckpegel $L_{pC}$	113,6 dB (A)
Vibration $a_w$	$\leq 2,5 \text{ m/s}^2$
Unsicherheit K	27,93 %

Diese Werte der Geräuschemission sind gerätebezogene Kennwerte und geben nicht die Geräuschentwicklung am Verwendungsort wieder. Die Geräuschentwicklung am Verwendungsort hängt z. B. ab von der Arbeitsumgebung, dem Werkstück, der Werkstückauflage und der Zahl der Eintreibvorgänge.

Der angegebene Wert der Vibration ist ein gerätebezogener Kennwert und stellt nicht die Einwirkung auf das Hand-Arm-System bei der Anwendung des Gerätes dar. Eine Einwirkung auf das Hand-Arm-System bei der Anwendung des Gerätes hängt z. B. ab von der Greifkraft, der Anpresskraft, der Arbeitsrichtung, dem eingestellten Luftdruck, dem Werkstück, der Werkstückauflage.

#### Beschränken Sie die Geräuschentwicklung und Vibration auf ein Minimum!

- Verwenden Sie nur einwandfreie Geräte.
- Warten und reinigen Sie das Gerät regelmäßig.
- Passen Sie Ihre Arbeitsweise dem Gerät an.
- Überlasten Sie das Gerät nicht.
- Lassen Sie das Gerät gegebenenfalls überprüfen.
- Schalten Sie das Gerät aus, wenn es nicht benutzt wird.
- Tragen Sie Handschuhe.

#### Druckluftqualität:

gereinigt und ölvernebelt.

#### Luftversorgung:

über eine Wartungseinheit mit Filterdruckminderer und Nebelöler an eine Druckluftquelle anschließen.

#### Empfohlene Leistungsgröße des

#### Kompressors:

Kompressor mit ca. 250 l/min, das entspricht einer Motorleistung von ca. 2,2 kW

#### Beachten Sie:

**Tragen Sie beim Arbeiten mit dem Tacker die erforderliche Schutzkleidung, insbesondere Schutzbrille.**

DE/AT/  
CH**Beachten Sie die Sicherheitsbestimmungen.****6.1 Schutzbrille (SF026)**

Die Schutzbrille (Abb. 2/Pos. L) ist zum Schutz der Augen, gegen kleine Teile hoher Geschwindigkeit und soll den Benutzer vor Verletzungen schützen.

Um eine optimale Schutzwirkung zu erzielen, muss die Passform der Schutzbrille durch verlängern oder verkürzen der Bügel angepasst werden.

Einstellen der Brille: Durch Verschieben der Bügel in der Arretierung wird die Bügellänge angepasst.

**Kennummer, Name und Adresse der Prüfstelle**

N.B. 0196

Gesellschaft für Konformitätsbewertung mbH  
Alboinstrasse 56  
12103 Berlin

**Erklärung der Symbole auf der Schutzbrille**

1: optische Klasse

F: mechanische Festigkeit (45 m/s)

166: Nummer der Norm (EN 166)

**Reinigung**

Reinigen Sie die Brille regelmäßig mit lauwarmen Wasser und etwas Schmierseife. Verwenden Sie keine Reinigungs- oder Lösungsmittel; diese könnten die Kunststoffe angreifen.

**Lagerung**

Die Schutzbrille nicht in extrem heißen Umgebungen und unter Einwirkung von UV-Strahlen lagern. Dies kann die Lebenszeit der Kunststoffe verkürzen. Die Brille bei Nichtgebrauch an einer dunklen kühlen Stelle lagern.

**Nutzungsdauer**

Bei zerkratzten oder beschädigten Sichtscheiben sowie bei einer Beschädigung des Gestells ist die Schutzbrille auszutauschen.

**Transport**

Die Schutzbrille kann im Transportkoffer untergebracht werden.

**Warnhinweise**

Beim Tragen einer Korrektionsbrille unter der Sicherheitsbrille besteht die Gefahr, dass durch das Übertragen von Stößen, verursacht durch Teilchen hoher Geschwindigkeit, der Benutzer Schaden nimmt.

Werkstoffe die in Kontakt mit der Haut des Benutzers kommen, können bei empfindlichen Personen Allergien auslösen.

Arbeiten Sie nicht mit einer Schutzbrille, bei der die Sichtscheibe zerkratzt oder beschädigt ist.

**7. Inbetriebnahme**

- Prüfen Sie vor jedem Arbeitsbeginn die einwandfreie Funktion der Auslösesicherung sowie den festen Sitz aller Schrauben und Muttern.
- Führen Sie keine Manipulationen am Eintreibgerät durch.
- Demontieren oder blockieren Sie keine Teile des Eintreibgerätes, wie z. B. eine Auslösesicherung.
- Führen Sie keine "Notreparaturen" mit ungeeigneten Mitteln durch.
- Das Eintreibgerät ist regelmäßig und sachgerecht nach Angaben des Herstellers zu warten.
- Vermeiden Sie jegliche Schwächung und Beschädigung des Gerätes, z. B. durch
  - a) Einschlagen oder Eingravieren,
  - b) vom Hersteller nicht zugelassene Umbaumaßnahmen,
  - c) Führen an Schablonen, die aus hartem Material, z. B. Stahl, gefertigt sind,
  - d) Schieben über den Fußboden,
  - e) Handhabung als Hammer,
  - f) jede Art von Gewalteinwirkung.

### 7.1 Kontrolle der Auslösesicherung

Überprüfen Sie die Auslösesicherung (Abb. 1/Pos. H) vor jeder Benutzung. Die Auslösesicherung muss sich frei bewegen ohne zu hacken. Die Feder der Auslösesicherung, muss die Auslösesicherung zur gelösten Ausgangsposition zurückbringen. Verwenden Sie das Gerät niemals wenn die Auslösesicherung nicht funktioniert.

1. Trennen Sie das Gerät von der Luftzufuhr.
2. Entfernen Sie das Eintreibemittel aus dem Magazin (Abb. 1/Pos. E).
3. Kontrollieren Sie nun, dass der Auslöser und die Auslösesicherung sich frei auf und ab bewegen lassen.
4. Verbinden Sie das Gerät mit der Luftzufuhr.
5. Drücken Sie die Auslösesicherung gegen das Werkstück ohne den Auslöser zu drücken. Das Gerät darf **nicht** arbeiten. Verwenden Sie das Gerät nicht wenn es arbeitet, ohne dass der Auslöser gedrückt wird. Verletzungsgefahr!
6. Entfernen Sie das Gerät vom Werkstück. Die Auslösesicherung muss zur gelösten Ausgangsposition zurückkehren. Drücken Sie den Auslöser. Das Gerät darf **nicht** arbeiten. Verwenden Sie das Gerät nicht wenn es arbeitet. Verletzungsgefahr!
7. Betätigen Sie den Auslöser und drücken Sie die Auslösesicherung gegen das Werkstück. Das Gerät arbeitet.
8. Drücken Sie die Auslösesicherung gegen das Werkstück und betätigen Sie den Auslöser, das Gerät arbeitet.

### 7.2 Laden von Klammern und Nägeln

- Zum Füllen des Magazins (Abb. 1/Pos. E) das Gerät so halten, dass die Mündung weder auf den eigenen Körper noch auf eine andere Personen gerichtet ist.
- Um das Magazin zu füllen, drücken Sie auf den Magazinhebel (Abb. 1 / Pos. C) und ziehen die Magazinabdeckung (Abb.1 / Pos. D) nach hinten, bis zum Anschlag.
- Legen Sie die Klammern wie in (Abb. 3) oder die Nägel wie in (Abb. 4) gezeigt ein.
- Legen Sie nicht mehr als eine komplette Klammernstange / Nagelstange ein, ansonsten wäre das Magazin überfüllt und

kann nicht mehr verschlossen werden. Schieben Sie die Magazinabdeckung nun wieder nach vorne, bis diese einrastet.

- Die Füllstandsanzeige (Abb. 5 / Pos. F) zeigt die Anzahl der geladenen Klammern / Nägel an, wenn weniger als 50 Stück geladen sind.

### 7.3 Bedienung/Arbeitsdruck

- Schließen Sie den Druckluft-Tacker/-Nagler am Druckluftanschluss (Abb.1 / Pos. B) an.
- Stellen Sie den drehbaren Luftablass (Abb.1 / Pos. K) wie gewünscht ein.
- Schalten Sie vor Inbetriebnahme des Tackers den Kompressor ein und stellen den Arbeitsdruck am Druckminderer auf 4 bar ein.
- Die Rändelschraube für die Feineinstellung (Abb. 6 / Pos. G) muss sich in etwa der Mittelstellung zwischen Pos. 1 und 2 befinden. Dazu schrauben Sie die Rändelschraube, von Position 1 ausgehend, drei Umdrehungen auf.
- Am besten Sie benutzen beim Einstellen des Arbeitsdruckes ein Probewerkstück, welches in Struktur und Materialstärke dem der zu verbindenden Werkstücke entspricht.
- Setzen Sie nun zum Tackern / Nageln den Druckluft-Tacker/-Nagler auf das Werkstück an und ziehen Sie den Abzugshebel (Abb. 1 / Pos. A) einmal durch und lassen diesen nach jedem Schuss wieder los.
- Ist der Nagel oder die Klammer zu tief eingeschlagen, drehen Sie den Arbeitsdruck am Druckminderer um 0,5 bar zurück.
- Ist der Nagel oder die Klammer nicht tief genug eingeschlagen, oder steht über, erhöhen Sie den Arbeitsdruck am Druckminderer um 0,5 bar.
- Nun setzen Sie den Tacker/ Nagler erneut an das Probewerkstück an, und lösen aus.
- Je nach Ergebnis verändern Sie den Arbeitsdruck in 0,5 bar Schritten nach oben oder nach unten, bis die Einschlagtiefe in etwa stimmt. Eine Feineinstellung (Abs. 7.4) führen Sie mit Hilfe der Rändelschraube durch.
- Dieses Gerät verfügt ebenfalls über einen Automatikbetrieb. Wenn Sie den

DE/AT/  
CH

Abzugshebel gedrückt lassen, werden beim Aufsetzen des Druckluft-Tacker/-Naglers auf das Werkstück automatisch Klammern / Nägel verschossen.

- Um Störungen zu verhindern, achten Sie darauf, dass nicht zweimal auf die gleiche Stelle getackert wird.

#### **Achtung:**

Sollte eine Klammer / Nagel im Kolbenschacht stecken bleiben, immer sofort das Gerät drucklos machen (Druckluftzuleitung abnehmen), den Magazinschacht öffnen und dann erst die Abdeckplatten (Abb. 8 / Pos. I/J) durch Lösen der Schrauben mit den beiliegenden Inbusschlüsseln (Abb. 2 / Pos. N) abnehmen (Abb. 7 / 8). Nun die verklemmten Klammern herausnehmen, eventuell den Schacht reinigen, und in umgekehrter Reihenfolge wieder verschließen.

#### **7.4 Feineinstellung**

- Das Gerät verfügt über eine Tiefeneinstellung (Abb. 6 / Pos. G) in Form einer Rändelschraube.
- Wird diese nach unten (Abb. 6 / Pos. 1) geschraubt, werden die Klammern / Nägel tiefer eingeschossen.
- Um die Klammern / Nägel weniger tief einzuschließen, muss die Rändelschraube nach oben (Abb. 6 / Pos. 2) geschraubt werden.

**Achtung:** Die Tiefeneinstellung darf, um ein ungewolltes Auslösen zu verhindern, im Normalbetrieb nicht per Hand nach hinten gezogen werden.

## **8. Wartung und Pflege**

**Achtung:** Trennen Sie das Gerät vom Druckluftnetz bevor Sie Wartungs- und Reinigungsarbeiten durchführen.

Die Einhaltung der hier angegebenen Wartungshinweise sichert für dieses Qualitätsprodukt eine lange Lebensdauer und einen störungsfreien Betrieb zu. Prüfen Sie vor jedem Arbeitsbeginn den festen Sitz des Magazins (Abb. 1/Pos. E). Reinigen

Sie das Gerät gründlich und sofort nach der Arbeit.

Für eine dauerhafte einwandfreie Funktion Ihres Tackers ist eine regelmäßige Schmierung Voraussetzung. Verwenden Sie hierfür nur das im Lieferumfang enthaltene Öl (Abb. 2/Pos. M).

#### **Es gibt zwei Möglichkeiten der Schmierung:**

##### **8.1 über einen Nebelöler**

Eine komplette Wartungseinheit beinhaltet einen Nebelöler und ist am Kompressor angebracht.

##### **8.2 von Hand**

Ist bei Ihrer Anlage weder eine Wartungseinheit noch ein Leitungsoiler vorhanden, so müssen vor jeder Inbetriebnahme des Druckluft-Werkzeuges 3-5 Tropfen Öl in den Druckluftanschluss gegeben werden. Ist das Druckluftwerkzeug mehrere Tage außer Betrieb, müssen Sie vor dem Einschalten 5-10 Tropfen Öl in den Druckluftanschluss geben.

Lagern Sie Ihr Druckluftwerkzeug nur in trockenen Räumen.

##### **8.3 Sonstige Wartung**

Im Geräteinneren befinden sich keine weiteren zu wartenden Teile.

## **9. Reinigung und Ersatzteilbestellung**

**Achtung:** Trennen Sie das Gerät vom Druckluftnetz bevor Sie Wartungs- und Reinigungsarbeiten durchführen.

#### **9.1 Reinigung**

- Halten Sie die Auslösesicherung (Abb. 1/Pos. H) so staub- und schmutzfrei wie möglich. Reiben Sie das Gerät mit einem sauberen Tuch ab oder blasen Sie es mit Druckluft bei niedrigem Druck aus.
- Wir empfehlen, dass Sie das Gerät direkt nach jeder Benutzung reinigen.



- Reinigen Sie das Gerät regelmäßig mit einem feuchten Tuch und etwas Schmierseife. Verwenden Sie keine Reinigungs- oder Lösungsmittel; diese könnten die Kunststoffteile des Gerätes angreifen. Achten Sie darauf, dass kein Wasser in das Geräteinnere gelangen kann.

### 9.2 Ersatzteilbestellung

Bei der Ersatzteilbestellung sollten folgende Angaben gemacht werden;

- Typ des Gerätes
- Artikelnummer des Gerätes
- Ident-Nummer des Gerätes

Aktuelle Preise und Infos finden Sie unter [www.isc-gmbh.info](http://www.isc-gmbh.info)

## 10. Entsorgung und Wiederverwertung

Das Gerät befindet sich in einer Verpackung um Transportschäden zu verhindern. Diese Verpackung ist Rohstoff und ist somit wieder verwendbar oder kann dem Rohstoffkreislauf zurückgeführt werden. Das Gerät und dessen Zubehör bestehen aus verschiedenen Materialien, wie z.B. Metall und Kunststoffe. Führen Sie defekte Bauteile der Sondermüllentsorgung zu. Fragen Sie im Fachgeschäft oder in der Gemeindeverwaltung nach!

## 11. Von der Garantie ausgeschlossen sind:

- Verschleißteile
- Schäden durch unzulässigen Arbeitsdruck.
- Schäden durch nicht aufbereitete Druckluft.
- Schäden, hervorgerufen durch unsachgemäßen Gebrauch oder Fremdeingriff.

DE/AT/  
CH

## 12. Konformitätserklärung

Einhell Germany AG · Wiesenweg 22 · D-94405 Landau/Isar



## Konformitätserklärung

- erklärt folgende Konformität gemäß EU-Richtlinie und Normen für Artikel  
 explains the following conformity according to EU directives and norms for the following product  
 déclare la conformité suivante selon la directive CE et les normes concernant l'article  
 dichiara la seguente conformità secondo la direttiva UE e le norme per l'articolo  
 verklaart de volgende overeenstemming conform EU richtlijn en normen voor het product  
 declara la siguiente conformidad a tenor de la directiva y normas de la UE para el artículo  
 declara a seguinte conformidade, de acordo com a directiva CE e normas para o artigo  
 atterer følgende overensstemmelse i medfør af EU-direktiv samt standarder for artikel  
 förklarar följande överensstämmelse enl. EU-direktiv och standarder för artikeln  
 vakuuttaa, että tuote täyttää EU-direktiivin ja standardien vaatimukset  
 töendab toote vastavust EL direktiivile ja standarditele  
 vydává následující prohlášení o shodě podle směrnice EU a norem pro výrobek  
 potrjuje sledečo skladnost s smernico EU in standardi za izdelek  
 vydáva nasledujúce prehlásenie o zhode podľa smernice EÚ a noriem pre výrobok  
 a cikkekez az EU-irányvonal és Normák szerint a következő konformitást jelenti ki  
 deklaruje zgodność wymienionego poniżej artykułu z następującymi normami na podstawie dyrektywy WE.  
 декларира съответното съответствие съгласно Директива на ЕС и норми за артикул  
 paskaidro šādu atbilstību ES direktīvai un standartiem  
 apibūdina šj atitikimą EU reikalavimams ir prekės normoms  
 declară următoarea conformitate conform directivei UE și normelor pentru articolul  
 δηλώνει την ακόλουθη συμμόρφωση σύμφωνα με την Οδηγία ΕΚ και τα πρότυπα για το προϊόν  
 potvrđuje sljedeću usklađenost prema smjernicama EU i normama za artikl  
 potvrđuje sljedeću usklađenost prema smjernicama EU i normama za artikl  
 potvrđuje sledeću usklađenost prema smernicama EZ i normama za artikal  
 следующим удостоверяется, что следующие продукты соответствуют директивам и нормам ЕС  
 проголошує про зазначену нижче відповідність виробу директивам та стандартам ЄС на виріб  
 ja izjavува следната сообрзност согласно EУ-директивата и нормите за артикли  
 Ürünü ile ilgili AB direktifleri ve normları gereğince aşağıda açıklanan uygunluğu belirtir  
 erklærer følgende samsvar i henhold til EU-direktivet og standarder for artikkel  
 Lýsir uppfyllingu EU-reglna og annarra staðla vöru

## Druckluft-Tacker/Nagler PDT 40 A1 (Parkside)

- 2009/105/EC  
 2006/95/EC  
 2006/28/EC  
 2005/32/EC  
 2004/108/EC  
 2004/22/EC  
 1999/5/EC  
 97/23/EC  
 90/396/EC  
 89/686/EC\_96/58/EC
- 2006/42/EC  
 Annex IV  
 Notified Body:  
 Notified Body No.:  
 Reg. No.:
- 2000/14/EC\_2005/88/EC  
 Annex V  
 Annex VI  
 Noise: measured  $L_{WA}$  = dB (A); guaranteed  $L_{WA}$  = dB (A)  
 P = KW; LØ = cm  
 Notified Body:
- 2004/26/EC  
 Emission No.:

## Standard references: EN 792-13

Landau/Isar, den 04.02.2010

  
Weichselgartner/General Manager

  
Wang/Product-Management

First CE: 10  
 Art.-No.: 41.377.61 I.-No.: 11010  
 Subject to change without notice

Archive-File/Record: 4137760-09-4155050-10  
 Documents registrar: Siegfried Roider  
 Wiesenweg 22, D-94405 Landau/Isar

## 12. Konformitätserklärung

Einhell Germany AG · Wiesenweg 22 · D-94405 Landau/Isar



## Konformitätserklärung

- DE** erklärt folgende Konformität gemäß EU-Richtlinie und Normen für Artikel
- EN** explains the following conformity according to EU directives and norms for the following product
- FR** déclare la conformité suivante selon la directive CE et les normes concernant l'article
- IT** dichiara la seguente conformità secondo la direttiva UE e le norme per l'articolo
- NL** verklaart de volgende overeenstemming conform EU richtlijn en normen voor het product
- ES** declara la siguiente conformidad a tenor de la directiva y normas de la UE para el artículo
- P** declara a seguinte conformidade, de acordo com a directiva CE e normas para o artigo
- DK** atterer følgende overensstemmelse i medfør af EU-direktiv samt standarder for artikel
- S** förklarar följande överensstämmelse enl. EU-direktiv och standarder för artikeln
- FI** vakuuttaa, että tuote täyttää EU-direktiivin ja standardien vaatimukset
- EL** töendab toote vastavust EL direktiivile ja standarditele
- CZ** vydává následující prohlášení o shodě podle směrnice EU a norem pro výrobek
- SK** potvrduje sledujúce skladnosť s smernico EU in standardi za izdelek
- SK** vydáva nasledujúce prehlásenie o zhode podľa smernice EÚ a noriem pre výrobok
- H** a cikkekhöz az EU-irányvonal és Normák szerint a következő konformitást jelenti ki
- PL** deklaruje zgodność wymienionego poniżej artykułu z następującymi normami na podstawie dyrektywy WE.
- BG** декларира съответното съответствие съгласно Директива на ЕС и норми за артикул
- LV** paskaidro šādu atbilstību ES direktīvai un standartiem
- LT** apibūdina šį atitikimą EU reikalavimams ir prekės normoms
- RO** declară următoarea conformitate conform directivei UE și normelor pentru articolul
- GR** δηλώνει την ακόλουθη συμμόρφωση σύμφωνα με την Οδηγία ΕΚ και τα πρότυπα για το προϊόν
- HR** potvrđuje sljedeću usklađenost prema smjernicama EU i normama za artikl
- HR** potvrđuje sljedeću usklađenost prema smjernicama EU i normama za artikl
- HR** potvrđuje sledeću usklađenost prema smernicama EZ i normama za artikal
- HR** следующим удостоверяется, что следующие продукты соответствуют директивам и нормам ЕС
- HR** проголошує про зазначену нижче відповідність виробу директивам та стандартам ЄС на виріб
- HR** ja izjavuва следната сообрзност согласно ЕУ-директивата и нормите за артикли
- TR** Ürünü ile ilgili AB direktifleri ve normları gereğince aşağıda açıklanan uygunluğu belirtir
- N** erklærer følgende samsvar i henhold til EU-direktivet og standarder for artikkel
- IS** Lýsir uppfyllingu EU-reglna og annarra staðla vöru

## Schutzbrille SF 026

- 2009/105/EC
- 2006/95/EC
- 2006/28/EC
- 2005/32/EC
- 2004/108/EC
- 2004/22/EC
- 1999/5/EC
- 97/23/EC
- 90/396/EC
- 89/686/EC\_96/58/EC
- 2006/42/EC
- Annex IV  
Notified Body:  
Notified Body No.:  
Reg. No.:
- 2000/14/EC\_2005/88/EC
- Annex V
- Annex VI  
Noise: measured  $L_{WA}$  = dB (A); guaranteed  $L_{WA}$  = dB (A)  
P = KW; LØ = cm  
Notified Body:
- 2004/26/EC  
Emission No.:

## Standard references: EN 166

Landau/Isar, den 24.02.2010

  
Weichselgartner/General Manager

  
Wang/Product-Management

First CE: 10  
Art.-No.: 41.377.61 I.-No.: 11010  
Subject to change without notice

Archive-File/Record: 4137760-09-4155050-10  
Documents registrar: Siegfried Roider  
Wiesenweg 22, D-94405 Landau/Isar

# 13. GARANTIEURKUNDE

**Sehr geehrte Kundin, sehr geehrter Kunde,**

unsere Produkte unterliegen einer strengen Qualitätskontrolle. Sollte dieses Gerät dennoch einmal nicht einwandfrei funktionieren, bedauern wir dies sehr und bitten Sie, sich an unseren Servicedienst unter der auf dieser Garantiekarte angegebenen Adresse zu wenden. Gern stehen wir Ihnen auch telefonisch über die unten angegebene Servicrufnummer zur Verfügung. Für die Geltendmachung von Garantieansprüchen gilt Folgendes:

1. Diese Garantiebedingungen regeln zusätzliche Garantieleistungen. Ihre gesetzlichen Gewährleistungsansprüche werden von dieser Garantie nicht berührt. Unsere Garantieleistung ist für Sie kostenlos.
2. Die Garantieleistung erstreckt sich ausschließlich auf Mängel, die auf Material- oder Herstellungsfehler zurückzuführen sind und ist auf die Behebung dieser Mängel bzw. den Austausch des Gerätes beschränkt. Bitte beachten Sie, dass unsere Geräte bestimmungsgemäß nicht für den gewerblichen, handwerklichen oder industriellen Einsatz konstruiert wurden. Ein Garantievertrag kommt daher nicht zustande, wenn das Gerät in Gewerbe-, Handwerks- oder Industriebetrieben sowie bei gleichzusetzenden Tätigkeiten eingesetzt wird.  
Von unserer Garantie sind ferner Ersatzleistungen für Transportschäden, Schäden durch Nichtbeachtung der Montageanleitung oder aufgrund nicht fachgerechter Installation, Nichtbeachtung der Gebrauchsanleitung (wie durch z.B. Anschluss an eine falsche Netzspannung oder Stromart), missbräuchliche oder unsachgemäße Anwendungen (wie z.B. Überlastung des Gerätes oder Verwendung von nicht zugelassenen Einsatzwerkzeugen oder Zubehör), Nichtbeachtung der Wartungs- und Sicherheitsbestimmungen, Eindringen von Fremdkörpern in das Gerät (wie z.B. Sand, Steine oder Staub), Gewaltanwendung oder Fremdeinwirkungen (wie z. B. Schäden durch Herunterfallen) sowie durch verwendungsgemäßen, üblichen Verschleiß ausgeschlossen. Dies gilt insbesondere für Akkus, auf die wir dennoch eine Garantiezeit von 12 Monaten gewähren  
Der Garantieanspruch erlischt, wenn an dem Gerät bereits Eingriffe vorgenommen wurden.
3. Die Garantiezeit beträgt 3 Jahre und beginnt mit dem Kaufdatum des Gerätes. Garantieansprüche sind vor Ablauf der Garantiezeit innerhalb von zwei Wochen, nachdem Sie den Defekt erkannt haben, geltend zu machen. Die Geltendmachung von Garantieansprüchen nach Ablauf der Garantiezeit ist ausgeschlossen. Die Reparatur oder der Austausch des Gerätes führt weder zu einer Verlängerung der Garantiezeit noch wird eine neue Garantiezeit durch diese Leistung für das Gerät oder für etwaige eingebaute Ersatzteile in Gang gesetzt. Dies gilt auch bei Einsatz eines Vor-Ort-Services.
4. Für die Geltendmachung Ihres Garantieanspruches übersenden Sie bitte das defekte Gerät portofrei an die unten angegebene Adresse. Fügen Sie den Verkaufsbeleg im Original oder einen sonstigen datierten Kaufnachweis bei. Bitte bewahren Sie deshalb den Kassenbon als Nachweis gut auf! Beschreiben Sie uns bitte den Reklamationsgrund möglichst genau. Ist der Defekt des Gerätes von unserer Garantieleistung erfasst, erhalten Sie umgehend ein repariertes oder neues Gerät zurück.

Selbstverständlich beheben wir gegen Erstattung der Kosten auch gerne Defekte am Gerät, die vom Garantieumfang nicht oder nicht mehr erfasst sind. Dazu senden Sie das Gerät bitte an unsere Serviceadresse.

**Service Einhell**  
Voor de Blanken 21  
NL-7963 RP Ruinen  
Tel: 0032 78053010 (Dutch)  
Tel: 0032 78052001 (French)  
Fax: 0032 78054014  
E-mail: [service@einhell.nl](mailto:service@einhell.nl)



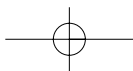
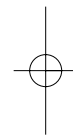
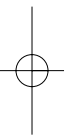

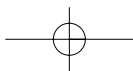
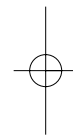
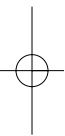



IAN: 49393 PDT 40 A1  
**Einhell Germany AG**  
Wiesenweg 22  
D-94405 Landau/Isar

Version des Informations · Stand der Informationen  
Stand van de Informatie: 05/2010  
Ident.-No.: 41.377.61 052010 - 2

---

