

ⓓ Bedienungsanleitung
für Naß-Trockenschleifer

Ⓢ Návod k použití
bruska na broušení zaschu - zamokra

Ⓛ Navodilo za uporabo
Mokri - suhi brusilnik

Einhell[®]
bavaria

4

CE

Art.-Nr.: 44.172.10

I.-Nr.: 01025

BNTS
150/200

D

1

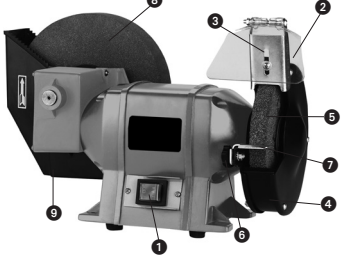

Detailbeschreibung

- 1 Ein-Aus-Schalter
- 2 Schutzglas
- 3 Funkenabweiser
- 4 Schutzhaube
- 5 Trockenschleifscheibe
- 6 Befestigungsschraube
Werkstückauflage
- 7 Werkstückauflage
- 8 Naßschleifscheibe
- 9 Wasserbehälter









2



Montage Schutzglas

Montieren Sie, wie in der Abbildung gezeigt die Schutzgläser an der Schutzhaube

Technische Daten:

	230 V ~ 50 Hz; IP 24	
	P. 250 W S2 30 min	LPA: 77,5 dB(A) LWA: 90,5 dB(A)
		
	2950 min ⁻¹	131 min ⁻¹
	Ø 150 x 20 x 12,7 mm	ø 200 x 40 x 20 mm
	23,16 m/s	1,37 m/s

Allgemeine Sicherheitshinweise und Unfallschutz

Ein unfallfreies und gefahrloses Arbeiten mit dem Werkzeug ist nur gewährleistet, wenn Sie die Sicherheitshinweise und die Bedienungsanleitung vollständig lesen und die enthaltenen Hinweise befolgen.

- Kontrollieren Sie vor jedem Gebrauch das Gerät, die Anschlußleitung und den Stecker. Arbeiten Sie nur mit einem einwandfreien und unbeschädigten Gerät. Beschädigte Teile müssen sofort von einem Elektro-Fachmann erneuert werden.
- Vor allen Arbeiten an der Maschine, vor jedem Werkzeugwechsel und bei Nichtgebrauch den Netzstecker aus der Steckdose ziehen.
- Um Beschädigungen des Netzkabels zu vermeiden, das Netzkabel immer nach hinten von der Maschine wegführen.
- Bewahren Sie die Werkzeuge sicher und für Kinder nicht erreichbar auf.

● Asbesthaltige Materialien dürfen nicht bearbeitet werden.

Entsprechende Unfallverhütungsvorschrift (VBG 119) der Berufsgenossenschaft beachten.

- Verwenden Sie nur Original-Ersatzteile.
- Reparaturen dürfen nur von einem Elektro-Fachmann durchgeführt werden.
- Die Lärmentwicklung am Arbeitsplatz kann 85 dB (A) überschreiten. In diesem Fall sind Schall- und Gehörschutzmaßnahmen für den Bedienenden erforderlich. Das Geräusch dieses Elektrowerkzeuges wird nach IEC 59 CO 11, IEC 704, DIN 45635 Teil 21, NFS 31-031 (84/537/EWG) gemessen.
- Achten Sie auf einen sicheren Stand. Vermeiden Sie abnormale Körperhaltungen.
- Setzen Sie Ihr Elektrowerkzeug nicht dem Regen aus. Benützen Sie Elektrowerkzeuge nicht in nasser oder feuchter Umgebung und nicht in der Nähe von brennbaren Flüssigkeiten.
- Schützen Sie das Netzkabel vor Beschädigung durch Öl, Lösungsmittel und scharfen Kanten.
- Halten Sie Ihren Arbeitsbereich in Ordnung.
- Vergewissern Sie sich, daß der Schalter beim Anschluß an das Stromnetz ausgeschaltet ist.
- Tragen Sie geeignete Arbeitskleidung. Tragen Sie keine weite Kleidung und Schmuck. Tragen Sie bei langen Haaren ein Haarnetz.
- Verwenden Sie zu Ihrer eigenen Sicherheit nur Zubehör und Zusatzgeräte des Werkzeug-Herstellers

- Tragen Sie beim Schleifen, Bürsten und Trennen stets eine Schutzbrille, Sicherheitshandschuhe und einen Gehörschutz.
- Überprüfen Sie, daß die auf der Scheibe angegebene Drehzahl gleich oder größer als die Bemessungsdrehzahl des Schleifers ist.
- Vergewissern Sie sich, daß die Maße der Scheibe zum Schleifer passen.
- Schleifscheiben müssen sorgsam nach den Anweisungen des Herstellers aufbewahrt und gehandhabt werden.
- Kontrollieren Sie die Scheibe vor Ihrer Verwendung; keine abgebrochenen, gesprungenen oder anderweitig beschädigte Erzeugnisse verwenden.
- Vergewissern Sie sich, daß Schleifwerkzeuge nach den Anweisungen des Herstellers angebracht sind.
- Sorgen Sie dafür, daß Zwischenlagen verwendet werden, wenn sie mit dem Schleifmittel zur Verfügung gestellt undgefordert werden.
- Sorgen Sie dafür, daß das Schleifmittelvor Gebrauch richtig angebracht und befestigt wird. Lassen Sie das Werkzeug im Leerlauf 5 Minuten in einer sicheren Lage laufen. Sofort anhalten, wenn beträchtliche Schwingungen auftreten oder wenn andere Mängel festgestellt werden. Wenn dieser Zustand eintritt, überprüfen Sie die Maschine, um die Ursache zu ermitteln.
- Das Elektrowerkzeug niemals ohne die mitgelieferte Schutzhaube betreiben
- Verwenden Sie keine getrennte Reduzierbuchse oder Adapter, um Schleifscheiben mit großem Loch passend zu machen.
- Sorgen Sie dafür, daß beim Gebrauch entstehende Funken keine Gefahr hervorrufen, z. B. Personen treffen oder entflammare Substanzen entzünden.
- Verwenden Sie immer Schutzbrille und Gehörschutz; benutzen Sie auch andere Personenschutz-ausrüstungen wie Handschuhe, Schürze und Helm, wenn notwendig.
- Das Werkstück wird beim Schleifen heiß.

Achtung! Verbrennungsgefahr!

Lassen Sie das Werkstück abkühlen. Das Material kann während des Schleifens ausglühen, kühlen Sie das Werkstück bei längerer Bearbeitung zwischendurch ab.

- Verwenden Sie keine Kühlmittel oder ähnlich.

D

Der Naß-Trockenschleifer ist ein Kombigerät für Grob- und Feinschliff vom Metallen, Kunststoffen und anderen Materialien unter Verwendung der entsprechenden Schleifscheiben.

Die Maschine darf nur nach ihrer Bestimmung verwendet werden! Trotz bestimmungsgemäßer Verwendung können bestimmte Restrisikofaktoren nicht vollständig ausgeräumt werden. Bedingt durch die Konstruktion und den Aufbau der Maschine können folgende Punkte auftreten.

- Berührung der Schleifscheibe im nicht abgedeckten Bereich.
- Herausschleudern von Teilen aus beschädigten Schleifscheiben.
- Herausschleudern von Werkstücken und Werkstückteilen.
- Gehörschäden bei Nichtverwendung des nötigen Gehörschutzes.

Besondere Sicherheitshinweise

1. Vor Inbetriebnahme der Schleifmaschine sind die Schleifkörper einer Klangprobe zu unterziehen (einwandfreie Schleifkörper haben beim leichten Anschlagen – Plastikhammer – einen klaren Klang). Dies trifft ebenfalls zu, wenn neue Schleifkörper aufgespannt werden (Transportschäden). Die Maschine ist unbedingt einem Probelauf ohne Belastung von mindestens 5 Minuten zu unterziehen. Dabei ist der Gefahrenbereich zu verlassen.
2. Es dürfen nur Schleifkörper verwendet werden, die Angaben tragen über Hersteller, Art der Bindung, Abmessung und zulässige Umdrehungszahl.
3. Schleifkörper sind an trockenen Orten bei möglichst gleichbleibenden Temperaturen aufzubewahren.
4. Zum Aufspannen der Schleifkörper dürfen nur die mitgelieferten Spannflanschen verwendet werden.
5. Zum Aufspannen der Schleifkörper dürfen nur gleichgroße und gleichgeformte Spannflansche verwendet werden. Die Zwischenlagen zwischen Spannflansch und Schleifkörper müssen aus elastischen Stoffen z.B. Gummi weicher Pappe usw., bestehen.
6. Die Aufnahmebohrung von Schleifkörpern darf nicht nachträglich aufgebohrt werden.
7. Die Werkstückauflagen und die oberen nachstellbaren Schutzabdeckungen sind stets so dicht wie möglich an den Schleifkörper heranzustellen (Abstand max. 3 mm).
8. Schleifkörper dürfen nicht ohne Schutzeinrichtung betrieben werden. Dabei dürfen folgende Abstände nicht überschritten werden:
 - Werkstückauflage/Schleifscheibe: max. 2 mm
 - Schutzabdeckung/Schleifscheibe: max. 2 mm
9. Vor dem Gebrauch des Doppelschleifers müssen Schutzhalter, Werkstückauflage und Sichtschutz angebracht werden.
10. Bei Schleifscheibenwechsel ist vorher der Netzstecker zu ziehen.
11. Die max. Umfangsgeschwindigkeit der Trockenschleifscheibe beträgt:
BNTS 150 = 23,16 m/s
Berechnung:
Umfangsgeschwindigkeit
$$m/s = \frac{d \times 3,14 \times n}{60 \times 1000}$$

d = Durchmesser der Schleifscheibe in mm
n = Motordrehzahl pro Minute
Beispiel:
$$m/s = \frac{150 \times 3,14 \times 2950}{60 \times 1000}$$

= 23,16 m/s
12. Die max. Umfangsgeschwindigkeit der Naßschleifscheibe beträgt:
BNTS 150 = 1,37 m/s
Berechnung:
Umfangsgeschwindigkeit
$$m/s = \frac{d \times 3,14 \times n}{60 \times 1000}$$

d = Durchmesser der Schleifscheibe in mm
n = Motordrehzahl pro Minute
Beispiel:
$$m/s = \frac{200 \times 3,14 \times 131}{60 \times 1000}$$

= 1,37 m/s
13. Max. zulässige Motorgehäusetemperatur:
80 °C
14. Füllen Sie den schwarzen Wasserbehälter der Feinschleifscheibe bis zur Wellenachse mit Wasser.
15. Vor Arbeitsbeginn ist die Schleifmaschine mittels der 4 Befestigungslöcher in der Bodenplatte fest mit der Werkbank etc. zu verschrauben.
16. Die Einstellung des Funkenabweisers ist periodisch vorzunehmen, so dass der Verschleiß der Scheibe ausgeglichen wird, wobei der

Abstand zwischen Funkenabweiser und Scheibe so gering wie möglich und in keinem Fall größer als 2mm zu halten ist.

17. Sobald der Funkenabweiser (3) und die Werkstückauflage (7) nicht mehr auf max. 2mm an die Schleifscheibe herangestellt werden kann, muss die Schleifscheibe spätestens ausgetauscht werden.

Ersatzteilbestellung

Bei der Ersatzteilbestellung sollten folgende Angaben gemacht werden:

- Typ des Gerätes
- Artikelnummer des Gerätes
- Ident-Nummer des Gerätes
- Ersatzteilnummer des erforderlichen Ersatzteils

Weitere Infos und Preise finden Sie unter www.isc-gmbh.info



Schutzhandschuhe tragen



Augenschutz tragen



Gehörschutz tragen

Hinweise für den Gebrauch

Der Naß-Trockenschleifer ist mit einer Trockenscheibe und einer Naßscheibe ausgestattet. Beachten Sie bitte, daß der Grobschliff grundsätzlich mit der Trockenscheibe durchgeführt wird. Den Feinschliff führen Sie mit der Naßscheibe aus, wobei ein Auflegen des Werkstückes mit leichtem Andruck genügt. Der Naß-Trockenschleifer wurde für die Bearbeitung und das Schärfen von Messern, Scheren, Beiteln und für Werkzeuge mit Schneiden entwickelt.

Montage Schutzglas

Montieren Sie, wie in der Abbildung gezeigt die Schutzgläser an den beiden Schutzhauben.

Wartung

- **Achtung!** Netzstecker ziehen.
- Staub und Verschmutzungen sind regelmäßig von der Maschine zu entfernen. Die Reinigung ist am besten mit einer feinen Bürste oder einem Lappen durchzuführen.
- Benutzen Sie zur Reinigung des Kunststoffes keine ätzende Mittel.

CZ

1

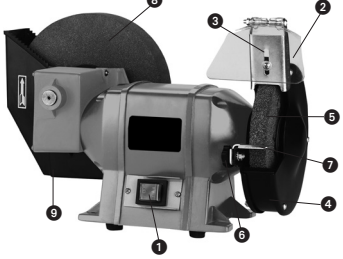

Detailní popis

1. Za-/vypínač
2. Ochranná skleněná clona
3. Protijiskrová ochrana
4. Ochranný kryt
5. Brusný kotouč
6. Upevňovací šroub podpěry obrobku
7. Podpěra obrobku
8. Brusný kotouč pro broušení zamokra
9. Nádrž na vodu









2



Montáž ochranného skla

Ochranné sklo namontujte podle obrázku na ochranný kryt.

Technická data

	230 V ~ 50 Hz; IP 24	
	P. 250 W S2 30 min	LPA: 77,5 dB(A) LWA: 90,5 dB(A)
		
	2950 min ⁻¹	131 min ⁻¹
	Ø 150 x 20 x 12,7 mm	ø 200 x 40 x 20 mm
	23,16 m/s	1,37 m/s

Všeobecné bezpečnostní pokyny a ochrana proti úrazu

Bezpečná práce bez úrazu je s náradím zajištěna pouze tehdy, když si přečtete celé bezpečnostní pokyny a návod k použití a budete se jimi řídit.

- Před každým použitím zkontrolujte přístroj, přípojné vedení a zástrčku. Pracujte pouze s bezvadným a nepoškozeným přístrojem. Poškozené části musí být okamžitě obnoveny odborným elektrikářem.
- Před všemi pracemi na stroji, před každou výměnou nářadí a při nepoužívání vytáhnout síťovou zástrčku ze zásuvky.
- Aby se zabránilo poškození síťového kabelu, kabel věst vždy směrem dozadu od stroje.
- Uchovávejte nářadí bezpečně a nedosažitelně pro děti.
- **Materiály obsahující azbest nesmí být opracovávány.**
- Dbát odpovídajících bezpečnostních předpisů (VBG 119) oborové profesní organizace.
- Používejte pouze originální náhradní díly.
- Opravy smí provádět pouze odborný elektrikář.
- Vývoj hluku na pracovišti může překračovat až 85 db (A). V tomto případě jsou pro obsluhu nutná ochranná opatření proti hluku a na ochranu sluchu. Hluk tohoto přístroje je měřen podle IEC 59 CO 11, IEC 704, DIN 45835 část 21, NFS 91-031 (84/597/EWG).
- Dbejte na bezpečné postavení. Vyhýbejte se abnormálním držetím těla.
- Elektrické nářadí nevystavujte dešti. Nepoužívejte elektrické nářadí v mokřem nebo vlhkém prostředí a v blízkosti hořlavých kapalin.
- Ochraňujte síťový kabel před poškozením olejem, rozpouštědlem a ostrými hranami.
- Udržujte své pracovní prostředí v pořádku.
- Ubezpečte se, zda je při připojení na síť vypínač vypnut.
- Noste vhodné pracovní oblečení. Nenoste široké oblečení a šperky. V případě dlouhých vlasů noste vlasovou sítku.
- Pro svoji vlastní bezpečnost používejte pouze příslušenství a přídatné přístroje od výrobce nářadí.
- Při broušení, kartáčování a dělení noste vždy ochranné brýle, bezpečnostní rukavice a ochranu sluchu.
- Překontrolujte, jestli je na kotouči udaný počet otáček stejný nebo větší než dimenzovaný počet

otáček brusky.

- Ujistěte se, jestli se rozměry kotouče hodí k brusce.
- Brusné kotouče musí být pečlivě uloženy a musí s nimi být podle údajů výrobce pečlivě zacházeno.
- Před použitím kotouč překontrolujte; nepoužívat nalomené, prasklé nebo jinak poškozené kotouče.
- Ujistěte se, zda je brusné nářadí připevněno podle pokynů výrobce.
- Postarejte se o to, aby byly používány mezivrstvy pokud jsou s brusným prostředkem poskytnuty k dispozici nebo požadovány.
- Postarejte se o to, aby byl brusný materiál před použitím správně přidělán a upevněn. Nářadí nechte běžet v bezpečné poloze 5 minut naprázdno. Ihned zastavit, pokud se vyskytnou značné vibrace nebo jsou zjištěny jiné nedostatky. Pokud dojde k tomuto stavu, překontrolujte stroj, aby byla zjištěna příčina.
- Elektrické nářadí nikdy nepoužívat bez ochranného krytu, který je společně dodáván.
- Nepoužívejte oddělené redukční vložky nebo adaptéry k přizpůsobení brusných kotoučů s velkým otvorem.
- Postarejte se o to, aby jiskry vzniklé při použití nepředstavovaly žádné nebezpečí, např. nezasáhly osoby nebo nezapálily hořlavé látky.
- Používejte vždy ochranné brýle a ochranu sluchu; používejte i jiné ochranné vybavení osob jako rukavice, zástěru a přílbu, pokud je to nutné.
- Obrobek je při broušení horký.

Pozor! Nebezpečí popálení!

Nechte obrobek ochladit. Materiál se může během broušení vyhřát, proto při delších pracích obrobek občas ochlaďte.

- Nepoužívejte žádné chladicí prostředky nebo podobně.
- Bruska na broušení zamokra - zasucha je kombinovaný přístroj pro hrubé a jemné broušení

CZ

kovů, plastů a jiných materiálů za použití odpovídajících brusných kotoučů.

Stroj smí být použit pouze podle účelu svého určení! I přes použití podle účelu určení nelze zcela vyloučit určité rizikové faktory. Podmíněno konstrukcí a uspořádáním stroje se mohou vyskytnout následující rizika.

- Dotknutí se brusného kotouče v nezakryté oblasti.
- Vymrštění částí z poškozených brusných kotoučů.
- Vymrštění obrobků a částí obrobků.
- Poškození sluchu při nepoužívání ochrany sluchu.

Zvláštní bezpečnostní pokyny

1. Před uvedením brusky do provozu je třeba brusná tělesa podrobit zvukové zkoušce (bezvadná brusná tělesa mají při lehkém uhození - plastové kladívko - jasný zvuk). Toto platí také, pokud jsou upnuta nová brusná tělesa (škody při přepravě).
Stroj musí být bezpodmínečně podroben zkušebnímu chodu bez zatížení minimálně po dobu 5 minut. Přitom je třeba oblast nebezpečí opustit.
2. Smí být používána pouze brusná tělesa, která nesou údaje o výrobci, druhu pojiva, rozměrech a přípustném počtu otáček.
3. Brusná tělesa je třeba skladovat na suchém místě při pokud možno konstantní teplotě.
4. K upnutí brusných těles smí být používány pouze společně dodané upínací příruby.
5. K upnutí brusných těles smí být používány pouze stejně velké a stejně formované upínací příruby. Mezivrstvy mezi upínací přírubou a brusným tělesem musí být z elastických materiálů např. guma, měkký karton atd.
6. Upínací otvor brusných těles nesmí být dodatečně vyvrtán.
7. Podpěry obrobků a horní nastavitelné ochranné kryty je třeba nastavit tak těsně k brusným tělesům, jak jen to je možné (vzdálenost max. 3 mm).
8. Brusná tělesa nesmí být provozována bez ochranných zařízení. Přitom nesmí být následující vzdálenosti překročeny:
- podpěra obrobku/brusný kotouč: max. 2 mm
- ochranný kryt/brusný kotouč: max. 2 mm
9. Před použitím dvoukotoučové brusky musí být namontovány ochranná úchytky, podpěra obrobku a ochrana zraku.

10. Při výměně brusného kotouče musí být nejdříve vytažena síťová zástrčka.

11. Max. obvodová rychlost kotouče pro suché broušení číni:
BNTS 150 = 23,16 m/s
Výpočet:
obvodová rychlost
 $m/s = \frac{d \times 3,14 \times n}{60 \times 1000}$
d = průměr brusného kotouče v mm
n = počet otáček motoru za minutu
příklad:
 $m/s = \frac{150 \times 3,14 \times 2850}{60 \times 1000}$
= 23,16 m/s

12. Max. obvodová rychlost brusného kotouče pro broušení zamokra číni:

- BNTS 150 = 1,37 m/s
Výpočet:
obvodová rychlost
 $m/s = \frac{d \times 3,14 \times n}{60 \times 1000}$
d = průměr brusného kotouče v mm
n = počet otáček motoru za minutu
příklad:
 $m/s = \frac{200 \times 3,14 \times 131}{60 \times 1000}$
= 1,37 m/s

13. Max. přípustná teplota krytu motoru:
80°C

14. Naplňte černou nádrž na vodu jemného brusného kotouče až po osu hřídele vodou.
15. Před začátkem práce přišroubujte brusku pomocí 4 upevňovacích otvorů v základní desce na pracovní stůl apod.
16. Nastavení protijiskrové ochrany provádějte periodicky, aby bylo opotřebenání kotouče symetrické, přičemž je třeba vzdálenost mezi protijiskrovou ochranou a kotoučem udržovat tak malou, jak jen to je možné a v žádném případě ne větší, než 2
17. Jakmile nemůže být dodržena vzdálenost protijiskrové ochrany (3) a opěrné plochy obrobků (7) max. 2 mm od kotouče, musí být nejpozději nyní brusný kotouč vyměněn.



Nosit ochranné rukavice

Aktuální ceny a informace naleznete na
www.isc-gmbh.info



Nosit ochranu zraku



Nosit ochranu sluchu

Pokyny pro použití

Bruska pro broušení zamokra - zasucha je vybavena kotoučem na broušení zasucha a kotoučem na broušení zamokra. Dbejte prosím toho, že se hrubé broušení provádí zásadně kotoučem na broušení zasucha. Jemný výbrus provádějte kotoučem na broušení zamokra, přičemž přiložení obrobku lehkým tlakem stačí. Bruska pro broušení zamokra - zasucha byla vyvinuta pro opracovávání a ostření nožů, nůžek, dlát a pro nástroje s ostřími.

Montáž ochranného skla

Ochrannou skleněnou clonu namontujte na obou ochranných krytech, jak je znázorněno na obrázku.

Údržba

- Pozor! Vytáhnout síťovou zástrčku.
- Prach a nečistoty ze stroje pravidelně odstraňovat. Čištění nejlépe provádět jemným kartáčkem nebo hadrem.
- K čištění plastu nepoužívejte žíravé prostředky.

Objednání náhradních dílů

Při objednávce náhradních dílů je třeba uvést následující údaje:

- Typ přístroje
- Číslo výrobku přístroje
- Identifikační číslo přístroje
- Číslo náhradního dílu požadovaného náhradního dílu

SLO

1

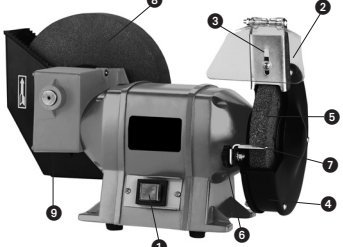

Podrobnejši opis sestavnih delov

1. stikalo za vklop in izklop
2. zaščitno okence
3. Odvajalnik isker
4. zaščitni pokrov
5. brusilna plošča
6. vijak za pritrditev plošče, na katero se nasloni obdelovanec
7. plošča, na katero se nasloni obdelovanec
8. brusilni kolut za mokro brušenje









2



Montaža zaščitnega stekla

Zaščitno steklo montirajte na zaščitni pokrov tako, kot je prikazano na sliki.

Tehnični podatki

	230 V ~ 50 Hz; IP 24	
	P. 250 W S2 30 min	LPA: 77,5 dB(A) LWA: 90,5 dB(A)
		
	2950 min ⁻¹	131 min ⁻¹
	Ø 150 x 20 x 12,7 mm	ø 200 x 40 x 20 mm
	23,16 m/s	1,37 m/s

Splošna navodila za varno delo in preprečevanje nesreč

Varno delo brez nesreč in nevarnosti z orodjem je mogoče opravljati le, če ste v celoti prebrali navodila za varno delo in navodilo za uporabo ter ju tudi izvajate.

- pred vsako uporabo kontrolirajte orodje samo, priključni kabel in vtič. Delajte le z brezhibnim in nepoškodovanim orodjem. Poškodovane dele naj takoj zamenja usposobljen električar.
- preden začnete kakršna koli dela na orodju in pred vsako menjavo delov orodja izvlecite električni vtič iz vtičnice, prav tako tudi, ko orodja ne uporabljate.
- da se električni kabel ne bi poškodoval, naj bo vedno zadaj za strojem.
- orodje je potrebno shraniti na varnem mestu, ki je nedosegljivo za otroke.

materialov, ki vsebujejo azbest, ni dovoljeno obdelovati.

Upošteвайте ustrezna navodila za preprečevanje nesreč (Nemčija: VBG 119) poklicnega združenja.

- uporabljajte le originalne nadomestne dele.
- popravila lahko izvaja le strokovno usposobljen električar.
- hrup na delovnem mestu je lahko večji od 85 db (A). V tem primeru mora delavec izvajati ukrepe za zaščito pred hrupom in za zaščito sluha. Hrup te električne naprave je izmerjen v skladu z IEC 59 CO 11, IEC 704, DIN 45635, 21. del, NFS 31-031 (84/537/EGS).
- pazite, da boste stali na varnem, ter se izogibajte nenormalnim držam telesa.
- pazite, da električni aparat ne bo na dežju, ter ga ne uporabljajte v mokrih ali vlažnih razmerah in ne v bližini gorljivih tekočin.
- pazite, da kabela ne bodo poškodovali olje, razredčila in ostri robovi.
- delovno mesto naj bo urejeno in ne v neredu.
- prepričajte se, da je stikalo za vklop izključeno, ko orodje priklapljate v električno omrežje.
- nosite primerna delovna oblačila - brez širokih oblačil in nakita. Če imate dolge lase, si nadenite mrežico za lase.
- zaradi svoje lastne varnosti uporabljajte le originalni pribor in dodatne naprave proizvajalca orodja.
- pri brušenju, čiščenju in rezanju vedno uporabljajte zaščitna očala, zaščitne rokavice in

glušnike.

- preverite, da bo število vrtljajev, navedeno na plošči, enako ali večje kot konstrukcijsko število obratov brusilnika.
- prepričajte se, da dimenzije plošče ustrezajo brusilniku.
- brusilne plošče je potrebno skrbno skladiščiti in uporabljati v skladu z navodili proizvajalca.
- pred uporabo ploščo preverite ter ne uporabljajte nalomljenih, počenih ali drugače poškodovanih plošč.
- prepričajte se, da so brusilniki nameščeni v skladu z navodili proizvajalca.
- poskrbite, da boste uporabljali vmesni material ob neuporabi brusilnika.
- pred uporabo poskrbite, da bo brusilna plošča pravilno nameščena in pritrjena.
- Orodje naj v praznem teku obratuje 5 minut in sicer v varnem položaju. Če se pojavijo vibracije ali ugotovite druge nepravilnosti, ga takoj ustavite in pregledajte stroj, da ugotovite vzrok.
- z električnim orodjem nikoli ne delajte brez dobavljenega zaščitnega pokrova.
- ne uporabljajte ločenih/deljenih reducimih puš ali adapterjev, da bi lahko uporabili oz. prilagodili brusilne plošče z večjimi luknjami.
- poskrbite, da iskre, ki nastanejo pri delu, ne bodo povzročile nevarnosti, npr. letele v ljudi ali vnele vnetljivih snovi.
- vedno uporabljajte zaščitna očala in glušnike, pa tudi druga osebna zaščitna sredstva, kot so rokavice, predpasniki in čelada, če je potrebno.
- obdelovanec se pri brušenju segreje.

Pozor! Nevarnost opeklin!

Počakajte, da se obdelovanec ohladi. Material lahko med brušenjem žari, zato obdelovanec med daljšim brušenjem vmes ohladite.

- ne uporabljajte nobenih hladilnih sredstev ali podobnega.

SLO

Brusilnik za mokro in suho brušenje je kombinirana naprava za grobo in fino brušenje kovin, umetnih snovi in drugih materialov, pri čemer je potrebno uporabiti ustrezne brusilne plošče.

Stroj se sme uporabljati le v namene, za katere je namenjen! Kljub predpisani namenski uporabi se določenih preostalih rizičnih dejavnikov ne da popolnoma izključiti. Zaradi konstrukcije in postavitve lahko nastopijo naslednje točke.

- Stik z brusilno ploščo v nepokritelem predelu.
- Možnost izmeta delov iz poškodovanih brusilnih plošč.
- Možnost izmeta obdelovancev in delov obdelovanca.
- Poškodovanje sluha, če ne uporabljate potrebne zaščite za ušesa.

Posebna navodila za varno delo

1. Pred vklopom brusilnika je potrebno preizkusiti zven brusilnih plošč (brezhibne plošče imajo ob rahlih udarcih - s plastičnim kladivcem - jasen zvok). To je potrebno tudi pri uporabi novih brusilnih plošč (zaradi možnosti poškodb pri transportu).
Stroj mora obvezno poskusno delovati brez obremenitve najmanj 5 minut. Pri tem se je potrebno umakniti iz območja nevarnosti.
2. Dovoljeno je uporabiti le brusilne plošče, na katerih so podatki o proizvajalcu, vrsti vezave, dimenzijah in dovoljenem številu obratov.
3. Brusilne plošče je potrebno hraniti v suhih prostorih pri čimbolj enakomernih temperaturah.
4. Za vpenjanje brusilnih plošč se smejo uporabiti le dobavljena orodja za vpenjanje (napenjalne prirobnice).
5. Za vpenjanje brusilnih plošč se smejo uporabiti le vpenjalne prirobnice enakih velikosti in enakih oblik. Vmesna mesta med vpenjalno prirobnico in brusilno ploščo morajo biti iz elastičnih snovi, npr. gumi, mehki karton, itd.
6. Luknja za pritržitev brusilnih plošč ne sme biti izvrtana naknadno.
7. Plošče, na katere se nasloni obdelovanec in zgornji nastavljivi zaščitni pokrovi morajo biti vedno čim bližje brusilni plošči (odmik max. 3 mm).
8. Z brusilnimi ploščami ni dovoljeno delati brez zaščitnih naprav. Pri tem ni dovoljeno prekoračiti naslednjih omejitev (razmikov):
- plošča, na katero se nasloni obdelovanec/brusilna plošča: max. 2 mm

- zaščitni zgornji pokrov/brusilna plošča: max. 2 mm

9. Pred uporabo dvojnega brusilnika morajo biti nameščeni varnostno držalo, naslonska plošča, na katero se nasloni obdelovanec in zaščita za oči.
10. Pre dzamenjavo brusilnih plošč je potrebno izvleči vtič iz električne vtičnice.
11. Max. obodna hitrost plošče za suho brušenje znaša:
BNTS 150 = 23,16 m/s
Izračun:
Obodna hitrost
 $m/s = \frac{d \times 3,14 \times n}{60 \times 1000}$
d = premer brusilne plošče v mm
n = število obratov motorja v minuti

Primer:

$$m/s = \frac{150 \times 3,14 \times 2950}{60 \times 1000}$$

$$= 23,16 \text{ m/s}$$

12. Max. obodna hitrost brusilne plošče za mokro brušenje znaša:
BNTS 150 = 1,37 m/s

Izračun:

$$m/s = \frac{d \times 3,14 \times n}{60 \times 1000}$$

$$d = \text{premer brusilne plošče v mm}$$

$$n = \text{število obratov motorja v minuti}$$

Primer:

$$m/s = \frac{200 \times 3,14 \times 131}{60 \times 1000}$$

$$= 1,37 \text{ m/s}$$

13. Max. dovoljena temperatura ohišja motorja: 80 °C
14. Črno posodo za vodo za fino brusilno ploščo napolnite do gredne osi z vodo.
15. Pred pričetkom dela je potrebno priviti brusilnik s pomočjo štirih pritržilnih lukenj na podstavku na delovno mizo.
16. Nastavitev odvajalnika isker je potrebno izvesti periodično tako, da se izravna obraba plošče. Pri tem je potrebno paziti na to, da bo razmak med ploščo in odvajalnikom isker čim manjši in v nobenem primeru večji od 2 mm.
17. Ko odvajalnika isker (3) in opore za obdelovanec (7) ni več možno postaviti na več kot max. 2 mm do brusilne plošče, je potrebno zamenjati brusilno ploščo.



Uporabljajte zaščitne rokavice



Uporabljajte zaščitna očala



Uporabljajte zaščito ušes

Aktualne cene in informacije najdete na spletni strani
www.isc-gmbh.info

Navodila za uporabo

Brusilnik za mokro in suho brušenje ima eno brusilno ploščo za suho in eno za mokro brušenje. Upoštevajte, prosimo, da se fino brušenje praviloma opravlja s suho brusilno ploščo. Za fino brušenje uporabite ploščo za mokro brušenje, pri čemer zadostuje lahek pritisk na obdelovanec. Brusilnik za mokro in suho brušenje je bil razvit za obdelavo in brušenje (ostrenje) nožev, škarij, dlet in drugih orodij z rezili.

Montaža zaščitnega okenca

Kot prikazuje slika, na oba varovalna pokrova montirajte zaščitna okenca.

Vzdrževanje

- Pozor! Potegnite vtikač iz električne priključne vtičnice.
- Prah in umazanijo je potrebno redno odstranjevati s stroja. Najboljše je, da čiščenje izvedete s fino ščetko ali s krpo.
- Za čiščenje delov, ki so iz umetne mase, ne uporabljajte jedkih sredstev.

Naročilo rezervnih delov

Pri naročilu rezervnih delov navedite naslednje podatke:

- Tip stroja
- Številka artikla/stroja
- Identifikacijska številka stroja
- Številka rezervnega dela, ki ga naročate

ISC GmbH
 Eschenstraße 6
 D-94405 Landau/Isar

Konformitätserklärung



- | | |
|--|--|
| <p>D erklärt folgende Konformität gemäß EU-Richtlinie und Normen für Artikel</p> <p>GB declares conformity with the EU Directive and standards marked below for the article</p> <p>F déclare la conformité suivante selon la directive CE et les normes concernant l'article</p> <p>NL verklaart de volgende conformiteit in overeenstemming met de EU-richtlijn en normen voor het artikel</p> <p>E declara la siguiente conformidad a tenor de la directiva y normas de la UE para el artículo</p> <p>P declara a seguinte conformidade de acordo com a directiva CE e normas para o artigo</p> <p>S förklarar följande överensstämmelse enl. EU-direktiv och standarder för artikeln</p> <p>FIN ilmoittaa seuraavaa Euroopan unionin direktiivien ja normien mukaista yhdenmukaista tuotteelle</p> <p>DK erklærer herved følgende samsvær med EU-direktiv og standarder for artiklet</p> <p>RU заявляет о соответствии товара следующим директивам и нормам ЕС</p> <p>HR izjavljuje sljedeću uskladenost s odredbama i normama EU za artikl.</p> <p>RO declară următoarea conformitate cu linia directoare CE și normele valabile pentru articolul.</p> | <p>TR ürün ile ilgili olarak AB Yönetmeliğindeki ve Normları gereğince aşağıdaki uygunluk açıklık masını sunar.</p> <p>GR δηλώνει την ακόλουθη συμφωνία σύμφωνα με την Οδηγία ΕΕ και τα πρότυπα για το προϊόν</p> <p>I dichiara la seguente conformità secondo la direttiva UE e le norme per l'articolo</p> <p>DK atstæterer følgende overensstemmelse i henhold til EU-direktiv og standarder for produkt</p> <p>CZ prohlašuje následující shodu podle směrnice EU a norem pro výrobek.</p> <p>H a következő konformitást jelenti ki a termékkel re vonatkozó EU-irányvonalak és normák szerint</p> <p>SL pojasnjuje sledečo skladnost po smernici EU in normah za artikel.</p> <p>PL deklaruje zgodność wymienionego poniżej artykułu z następującymi normami na podstawie dyrektywy WE.</p> <p>SK vydáva nasledujúce prehlásenie o zhode podľa smernice EÚ a noriem pre výrobok.</p> <p>BS декларира следното съответствие съгласно директивите и нормите на ЕС за продукта.</p> <p>UA заявляє про відповідність згідно з Директивою ЄС та стандартами, чинними для даного товару</p> |
|--|--|

Nass-Trockenschleifer BNTS 150/200

- | | |
|--|---|
| <input checked="" type="checkbox"/> 98/37/EG | <input type="checkbox"/> 87/404/EWG |
| <input checked="" type="checkbox"/> 73/23/EWG_93/68/EEC | <input type="checkbox"/> R&TTED 1999/5/EG |
| <input type="checkbox"/> 97/23/EG | <input type="checkbox"/> 2000/14/EG: |
| <input checked="" type="checkbox"/> 89/336/EWG_93/68/EEC | <input type="checkbox"/> 95/54/EG: |
| <input type="checkbox"/> 90/396/EWG | <input type="checkbox"/> 97/68/EG: |
| <input type="checkbox"/> 89/686/EWG | |

EN 61029-1: 2000; EN 61029-2-4: 2003; EN 55014-1: 2000+A1;
 EN 55014-2: 1997+A1; EN 61000-3-2: 2000; EN 61000-3-3: 1995+A1

Landau/Isar, den 22.09.2005

[Signature]
 Weichspergartner
 Leiter QS Konzern

[Signature]
 Pfister
 Tech. Supervisor

Art.-Nr.: 44.172.10 I.-Nr.: 01025 Archivierung: 4417210-09-4155050
 Subject to change without notice

GARANTIEURKUNDE

Auf das in der Anleitung bezeichnete Gerät geben wir 2 Jahre Garantie, für den Fall, dass unser Produkt mangelhaft sein sollte. Die 2-Jahres-Frist beginnt mit dem Gefahrenübergang oder der Übernahme des Gerätes durch den Kunden. Voraussetzung für die Geltendmachung der Garantie ist eine ordnungsgemäße Wartung entsprechend der Bedienungsanleitung sowie die bestimmungsgemäße Benutzung unseres Gerätes.

Selbstverständlich bleiben Ihnen die gesetzlichen Gewährleistungsrechte innerhalb dieser 2 Jahre erhalten. Die Garantie gilt für den Bereich der Bundesrepublik Deutschland oder der jeweiligen Länder des regionalen Hauptvertriebspartners als Ergänzung der lokal gültigen gesetzlichen Vorschriften. Bitte beachten Sie Ihren Ansprechpartner des regional zuständigen Kundendienstes oder die unten aufgeführte Serviceadresse.

ISC GmbH · International Service Center
Eschenstraße 6 · D-94405 Landau/Isar (Germany)
Info-Tel. 0180-5 120 509 · Telefax 0180-5 835 830
Service- und Infoserver: <http://www.isc-gmbh.info>

☺ ZÁRUČNÍ LIST

Na přístroj označený v návodu poskytujeme záruku 2 let, pro ten případ, že by byl náš výrobek vadný. Tato záruka začíná přechodem rizika nebo převzetím přístroje zákazníkem.

Předpokladem pro uplatňování záruky je řádná údržba příslušné podle návodu k obsluze a používání našeho přístroje k určenému účelu.

Samozřejmě Vám během těchto 2 let zůstanou zachována zákonná záruční práva.

Záruka platí na území Spolkové republiky Německo nebo příslušné země regionálního hlavního distribučního partnera jako doplněk lokálně platných zákonů předpisů. V případě potřeby se prosím obraťte na Vašeho kontaktního partnera regionálního příslušného zákaznického servisu nebo na dle uvedené servisní adresu.

☺ GARANCIJSKI LIST

Za napravo, ki je navedena v navodilih, dajemo 2 leti garancija v primeru, če bi bil naš proizvod pomanjkljiv. 2-letni rok začne teči s prevzom jamstva ali s prevzetom naprave s strani kupca. Predpogoj za uveljavljanje garancije je redno pravilno vzdrževanje v skladu z navodili za uporabo ter namenska predpisana uporaba naše naprave.

Samoumevno je, da v roku teh 2 let ostanejo za Vas v veljavi Vaše zakonite pravice glede jamstva za proizvod.

Garancija velja za območje Zvezne Republike Nemčije ali posameznih dežel regionalnega glavnega prodajnega partnerja kot dopolnilo k lokalnim veljavnim zakonskim predpisom. Prosimo, če upoštevate Vašo kontaktno osebo v pristojni servisni službi ali na spodaj navedenem naslovu servisne službe.

ⓓ

Der Nachdruck oder sonstige Vervielfältigung von Dokumentation und Begleitpapieren der Produkte, auch auszugsweise ist nur mit ausdrücklicher Zustimmung der ISC GmbH zulässig.

☺

Dotisk nebo jiné rozmnožování dokumentace a průvodních dokumentů výrobků, také pouze vyřádků, je přípustné výhradně se souhlasem firmy ISC GmbH.

ⓓ

Ponatis ali druge vrste razmnoževanje dokumentacije in spremljajočih dokumentov proizvodov proizvajalca, tudi v izvečkih, je dovoljeno samo z izrecnim soglasjem firme ISC GmbH.

☺ Technische Änderungen vorbehalten

☺ Technické změny vyhrazeny

☺ Tehnične spremembe pridržane.



⑤ Nur für EU-Länder

Werfen Sie Elektrowerkzeuge nicht in den Hausmüll!

Gemäß europäischer Richtlinie 2002/96/EG über Elektro- und Elektronik-Altgeräte und Umsetzung in nationales Recht müssen verbrauchte Elektrowerkzeuge getrennt gesammelt werden und einer umweltgerechten Wiederverwertung zugeführt werden.

Recycling-Alternative zur Rücksendeaufforderung:

Der Eigentümer des Elektrogerätes ist alternativ anstelle Rücksendung zur Mitwirkung bei der sachgerechten Verwertung im Falle der Eigentumsaufgabe verpflichtet. Das Altgerät kann hierfür auch einer Rücknahmestelle überlassen werden, die eine Beseitigung im Sinne der nationalen Kreislaufwirtschafts- und Abfallgesetzes durchführt. Nicht betroffen sind den Altgeräten beigelegte Zubehörteile und Hilfsmittel ohne Elektrobestandteile.

⑥ Pouze pro členské země EU

Nedávejte elektrické nářadí do domácího odpadu.

Podle Evropské směrnice 2002/96/EG o starých elektrických a elektronických přístrojích (WEEE) a podle národního práva musí být použité elektrické nářadí odděleně skladováno a odevzdáno k ekologické recyklaci.

Alternativa recyklace k zaslání zpět:

Vlastník elektrického přístroje je alternativně namísto zaslání zpět povinen ke spolupráci při odborné recyklaci v případě, že se rozhodne přístroj zlikvidovat. Starý přístroj může být v tomto případě také odevzdán do sběrný, která provede likvidaci ve smyslu národního zákona o hospodářském koloběhu a zákona o odpadech. Toto neplatí pro ke starým přístrojům přiložené části příslušenství a pomocné prostředky bez elektrických součástí.

⑦ Samo za dežele članice EU:

Ne mečite električnega orodja med hišne odpadke.

V skladu z evropsko smernico 2002/96/EG o starih električnih in elektronskih aparatih in uporabo državnih zakonov je potrebno električna orodja zbirati ločeno in odstranjevati v namen reciklaže v skladu s predpisi o varovanju okolja.

Reciklažna alternativa za poziv za vračanje:

Lastnik električnega aparata je namesto vračanja aparata dolžan sodelovati pri pravilnem recikliranju v primeru odpovedi lastništvu aparata. Stari aparat se lahko v ta namen preda tudi na prevzemnem mestu, katero izvaja odstranjevanje v smislu državnega zakona o ravnanju z odpadki. To se ne nanaša na starim aparatom priloženih delov pribora in pripomočkov brez električnih sestavnih delov.