



Elektro-Heckenschere

Elektromos sövénynyíró • Škarje za živo mejo

Originalbetriebsanleitung • Eredeti használati utasítás
Originalna navodila za uporabo



KUNDENDIENST • ÜGYFÉLSZOLGÁLAT • POPRODAJNA PODPORA



☎ 0820/250551

☎ 06(1) 237-0494

☎ 00386 15838304



www.isc-gmbh.info

MODELL: GLH 669 • 91134 • 03/2014

Inhaltsverzeichnis

03	Sicherheitshinweise
10	Lieferumfang
11	Gerätebeschreibung
12	Verwendung
13	Vor Inbetriebnahme
14	Bedienung
16	Informationen
22	Garantiekarte



Sicherheitshinweise

1

Allgemeine Sicherheitshinweise für Elektrowerkzeuge

Achtung!

Beim Benutzen von Geräten müssen einige Sicherheitsvorkehrungen eingehalten werden, um Verletzungen und Schäden zu verhindern. Lesen Sie diese Bedienungsanleitung / Sicherheitshinweise deshalb sorgfältig durch. Bewahren Sie diese gut auf, damit Ihnen die Informationen jederzeit zur Verfügung stehen. Falls Sie das Gerät an andere Personen übergeben sollten, händigen Sie diese Bedienungsanleitung / Sicherheitshinweise bitte mit aus. Wir übernehmen keine Haftung für Unfälle oder Schäden, die durch Nichtbeachten dieser Anleitung und der Sicherheitshinweise entstehen.

Dieses Gerät ist nicht dafür bestimmt, durch Personen (einschließlich Kinder) mit eingeschränkten physischen, sensorischen oder geistigen Fähigkeiten oder mangels Erfahrung und/oder mangels Wissen benutzt zu werden, es sei denn, sie werden durch eine für ihre Sicherheit zuständige Person beaufsichtigt oder erhalten von ihr Anweisungen, wie das Gerät zu benutzen ist. Kinder sollten beaufsichtigt werden, um sicherzustellen, dass sie nicht mit dem Gerät spielen.

⚠ Achtung!

Lesen Sie alle Sicherheitshinweise und Anweisungen. Versäumnisse bei der Einhaltung der Sicherheitshinweise und Anweisungen können elektrischen Schlag, Brand und/oder schwere Verletzungen verursachen. Bewahren Sie alle Sicherheitshinweise und Anweisungen für die Zukunft auf.



Der in den Sicherheitshinweisen verwendete Begriff „Elektrowerkzeug“ bezieht sich auf netzbetriebene Elektrowerkzeuge (mit Netzkabel) und auf akkubetriebene Elektrowerkzeuge (ohne Netzkabel).

1. Arbeitsplatzsicherheit

- a) Halten Sie Ihren Arbeitsbereich sauber und gut beleuchtet. Unordnung oder unbeleuchtete Arbeitsbereiche können zu Unfällen führen.
- b) Arbeiten Sie mit dem Elektrowerkzeug nicht in explosionsgefährdeter Umgebung, in der sich brennbare Flüssigkeiten, Gase oder Stäube befinden. Elektrowerkzeuge erzeugen Funken, die den Staub oder die Dämpfe entzünden können.
- c) Halten Sie Kinder und andere Personen während der Benutzung des Elektrowerkzeuges fern. Bei Ablenkung können Sie die Kontrolle über das Gerät verlieren.

2. Elektrische Sicherheit

- a) Der Anschlussstecker des Elektrowerkzeuges muss in die Steckdose passen. Der Stecker darf in keiner Weise verändert werden. Verwenden Sie keine Adapterstecker gemeinsam mit schutzgeerdeten Elektrowerkzeugen. Unveränderte Stecker und passende Steckdosen verringern das Risiko eines elektrischen Schlages.
- b) Vermeiden Sie Körperkontakt mit geerdeten Oberflächen, wie von Rohren, Heizungen, Herden und Kühlschränken. Es besteht ein erhöhtes Risiko durch elektrischen Schlag, wenn Ihr Körper geerdet ist.
- c) Halten Sie Elektrowerkzeuge von Regen oder Nässe fern. Das Eindringen von Wasser in ein Elektrogerät erhöht das Risiko eines elektrischen Schlages.
- d) Zweckentfremden Sie das Kabel nicht, um das Elektrowerkzeug zu tragen, aufzuhängen oder um den Stecker aus der Steckdose zu ziehen. Halten Sie das Kabel fern von Hitze, Öl, scharfen Kanten oder sich bewegenden Geräteteilen. Beschädigte oder verwickelte Kabel erhöhen das Risiko eines elektrischen Schlages.

- e) Wenn Sie mit einem Elektrowerkzeug im Freien arbeiten, verwenden Sie nur Verlängerungskabel, die auch für den Außenbereich geeignet sind. Die Anwendung eines für den Außenbereich geeigneten Verlängerungskabels verringert das Risiko eines elektrischen Schlages.
- f) Wenn der Betrieb des Elektrowerkzeuges in feuchter Umgebung nicht vermeidbar ist, verwenden Sie einen Fehlerstromschutzschalter. Der Einsatz eines Fehlerstromschutzschalters vermindert das Risiko eines elektrischen Schlages.

3. Sicherheit von Personen

- a) Seien Sie aufmerksam, achten Sie darauf, was Sie tun, und gehen Sie mit Vernunft an die Arbeit mit einem Elektrowerkzeug. Benutzen Sie kein Elektrowerkzeug, wenn Sie müde sind oder unter Einfluss von Drogen, Alkohol oder Medikamenten stehen. Ein Moment der Unachtsamkeit beim Gebrauch des Elektrowerkzeuges kann zu ernsthaften Verletzungen führen.
- b) Tragen Sie persönliche Schutzausrüstung und immer eine Schutzbrille. Das Tragen persönlicher Schutzausrüstung, wie Staubmaske, rutschfeste Sicherheitsschuhe, Schutzhelm oder Gehörschutz, je nach Art und Einsatz des Elektrowerkzeuges, verringert das Risiko von Verletzungen.
- c) Vermeiden Sie eine unbeabsichtigte Inbetriebnahme. Vergewissern Sie sich, dass das Elektrowerkzeug ausgeschaltet ist, bevor Sie es an die Stromversorgung und/oder den Akku anschließen, es aufnehmen oder tragen. Wenn Sie beim Tragen des Elektrowerkzeuges den Finger am Schalter haben oder das Gerät eingeschaltet an die Stromversorgung anschließen, kann dies zu Unfällen führen.
- d) Entfernen Sie Einstellwerkzeuge oder Schraubenschlüssel, bevor Sie das Elektrowerkzeug einschalten. Ein Werkzeug oder Schlüssel, der sich in einem drehenden Geräteteil befindet, kann zu Verletzungen führen.
- e) Vermeiden Sie eine abnormale Körperhaltung. Sorgen Sie für einen sicheren Stand und halten Sie jederzeit das Gleichgewicht. Dadurch können Sie das Elektrowerkzeug in unerwarteten Situationen besser kontrollieren.



- f) Tragen Sie geeignete Kleidung. Tragen Sie keine weite Kleidung oder Schmuck. Halten Sie Haare, Kleidung und Handschuhe fern von sich bewegenden Teilen. **Lockere Kleidung, Schmuck oder lange Haare können von sich bewegenden Teilen erfasst werden.**
- g) Wenn Staubabsaugeinrichtungen und Staubauffangeinrichtungen montiert werden können, vergewissern Sie sich, dass diese angeschlossen sind und richtig verwendet werden. **Verwendung einer Staubabsaugung kann Gefährdungen durch Staub verringern.**
4. Verwendung und Behandlung des Elektrowerkzeuges
- a) Überlasten Sie das Gerät nicht. Verwenden Sie für Ihre Arbeit das dafür bestimmte Elektrowerkzeug. **Mit dem passenden Elektrowerkzeug arbeiten Sie besser und sicherer im angegebenen Leistungsbereich.**
- b) Benutzen Sie kein Elektrowerkzeug, dessen Schalter defekt ist. **Ein Elektrowerkzeug, das sich nicht mehr ein- oder ausschalten lässt, ist gefährlich und muss repariert werden.**
- c) Ziehen Sie den Stecker aus der Steckdose und/oder entfernen Sie den Akku, bevor Sie Geräteeinstellungen vornehmen, Zubehörteile wechseln oder das Gerät weglegen. **Diese Vorsichtsmaßnahme verhindert den unabsichtlichen Start des Elektrowerkzeuges.**
- d) Bewahren Sie unbenutzte Elektrowerkzeuge außerhalb der Reichweite von Kindern auf. Lassen Sie Personen das Gerät nicht benutzen, die mit diesem Gerät nicht vertraut sind oder diese Anweisungen nicht gelesen haben. **Elektrowerkzeuge sind gefährlich, wenn sie von unerfahrenen Personen benutzt werden.**



- e) Pflegen Sie Elektrowerkzeuge mit Sorgfalt. Kontrollieren Sie, ob bewegliche Teile einwandfrei funktionieren und nicht klemmen, ob Teile gebrochen oder so beschädigt sind, dass die Funktion des Elektrowerkzeuges beeinträchtigt ist. Lassen Sie beschädigte Teile vor dem Einsatz des Gerätes reparieren. **Viele Unfälle haben ihre Ursache in schlecht gewarteten Elektrowerkzeugen.**
- f) Halten Sie Ihre Schneidwerkzeuge scharf und sauber. **Sorgfältig gepflegte Schneidwerkzeuge mit scharfen Schneidkanten verklemmen sich weniger und sind leichter zu führen.**
- g) Verwenden Sie Elektrowerkzeug, Zubehör Einsatzwerkzeuge usw. entsprechend diesen Anweisungen. Berücksichtigen Sie dabei die Arbeitsbedingungen und die auszuführende Tätigkeit. **Der Gebrauch von Elektrowerkzeugen für andere als die vorgesehenen Anwendungen kann zu gefährlichen Situationen führen.**

5. Service

- a) Lassen Sie Ihr Elektrowerkzeug nur von qualifiziertem Fachpersonal und nur mit Original-Ersatzteilen reparieren. **Damit wird sichergestellt, dass die Sicherheit des Elektrowerkzeuges erhalten bleibt.**

Sicherheitshinweise für Heckenscheren

1. Halten Sie alle Körperteile vom Schneidmesser fern. Versuchen Sie nicht, bei laufendem Messer Schnittgut zu entfernen oder zu schneidendes Material festzuhalten. Entfernen Sie eingeklemmtes Schnittgut nur bei ausgeschaltetem Gerät. **Ein Moment der Unachtsamkeit bei Benutzung der Heckenschere kann zu schweren Verletzungen führen.**
2. Tragen Sie die Heckenschere am Griff bei stillstehendem Messer, bei Transport oder Aufbewahrung der Heckenschere stets die Schutzabdeckung aufziehen. **Sorgfältiger Umgang mit dem Gerät verringert die Verletzungsgefahr durch das Messer.**



3. Halten Sie das Elektrowerkzeug an den isolierten Griffflächen, da das Schneidmesser in Berührung mit verborgenen Stromleitungen oder dem eigenen Netzkabel kommen kann. Der Kontakt des Schneidmessers mit einer spannungsführenden Leitung kann metallene Geräteteile unter Spannung setzen und zu einem elektrischen Schlag führen.
4. Halten Sie das Kabel vom Schneidbereich fern. Während des Arbeitsvorgangs kann das Kabel im Gebüsch verdeckt sein und versehentlich durchtrennt werden.
5. Vor sämtlichen Arbeiten, die Sie an der Heckenschere vornehmen, ist der Netzstecker zu ziehen, z.B.
 - Beschädigungen des Kabels
 - Säuberung der Messer
 - Überprüfen bei Störungen
 - Reinigung und Wartung
 - Unbeaufsichtigtes Abstellen
6. Die Maschine kann ernsthafte Verletzungen verursachen! Lesen Sie die Bedienungsanleitung sorgfältig zum korrekten Umgang, zur Vorbereitung, zur Instandsetzung, zum Starten und Abstellen der Maschine, Machen Sie sich mit allen Stellteilen und der sachgerechten Benutzung der Maschine vertraut.
7. Die Heckenschere muss mit beiden Händen geführt werden.
8. Die Anschlussleitung vor Gebrauch auf Anzeichen von Beschädigung und Alterung untersuchen.
9. Die Heckenschere darf nur benutzt werden, wenn sich die Anschlussleitung in unbeschädigtem Zustand befindet.
10. Die Schneideinrichtung ist regelmäßig auf Beschädigungen zu überprüfen und lassen Sie, falls notwendig, das Schneidwerkzeug sachgemäß durch den ISC Kundendienst oder eine Fachwerkstätte instandsetzen.
11. Beim Blockieren der Schneideinrichtung, z.B. durch dicke Äste usw., muss die Heckenschere sofort außer Betrieb gesetzt werden. Netzstecker ziehen und erst dann darf die Ursache der Blockierung beseitigt werden.
12. Beim Transportieren und bei der Lagerung ist die Schneideinrichtung immer mit dem Schutz für die Schneideinrichtung abzudecken.



13. Nur Leitungen und Steckvorrichtungen verwenden, die für den Einsatz im Freien zugelassen sind:
 - Anschlussleitung H07RN-F 2x1,0 mit angespritztem Konturenstecker.
 - Verlängerungsleitung H07RN-F 3G 1,5 mit spritzwassergeschütztem Schutzkontaktstecker und Schutzkontaktkuppelung.
 - Für den Betrieb von Elektrowerkzeugen wird die Verwendung einer Ableitstrom-Schutzeinrichtung oder eines Fehlerstrom-Schutzschalters mit max. 30 mA Auslösestrom empfohlen. Fragen Sie bitte Ihren Elektrofachmann!
14. Die Heckenschere ist regelmäßig sachgemäß zu überprüfen und zu warten. Beschädigte Messer nur paarweise auswechseln. Bei Beschädigung durch Fall oder Stoß ist eine fachmännische Überprüfung unumgänglich.
15. Benutzen Sie die Maschine nicht mit einer beschädigten oder übermäßig abgenutzten Schneideinrichtung.
16. Machen Sie sich vertraut mit Ihrer Umgebung und achten Sie auf mögliche Gefahren, die Sie wegen des Maschinenlärms vielleicht nicht hören können.
17. Niemals versuchen, eine unvollständige Maschine zu benutzen oder eine, die mit einer nicht genehmigten Änderung versehen ist.
18. Der Gebrauch der Heckenschere ist zu vermeiden, wenn sich Personen, vor allem Kinder, oder Tiere in der Nähe befinden.
19. Kinder dürfen die Heckenschere nicht benutzen.
20. Sorgen Sie immer dafür, dass alle Handgriffe und Schutzeinrichtungen angebracht sind, wenn die Heckenschere benutzt wird.
21. Suchen Sie die Hecke vor Arbeitsbeginn nach verborgenen Objekten, z. B. Drahtzäunen ab.
22. Wenn ein Ersatz oder Austausch des Steckers oder der Anschlussleitung erforderlich ist, dann ist dies vom Hersteller oder seinem Vertreter auszuführen, um Sicherheitsgefährdungen zu vermeiden.



Lieferumfang

2

- Öffnen Sie die Verpackung und nehmen Sie das Gerät vorsichtig aus der Verpackung.
- Entfernen Sie das Verpackungsmaterial sowie Verpackungs- und Transportsicherungen (falls vorhanden).
- Überprüfen Sie, ob der Lieferumfang vollständig ist.
- Kontrollieren Sie das Gerät und die Zubehörteile auf Transportschäden.
- Bewahren Sie die Verpackung nach Möglichkeit bis zum Ablauf der Garantiezeit auf.

Achtung!

Gerät und Verpackungsmaterial sind kein Kinderspielzeug! Kinder dürfen nicht mit Kunststoffbeuteln, Folien und Kleinteilen spielen! Es besteht Verschluckungs- und Erstickungsgefahr!

- Heckenschere
- Schwertschutz
- Originalbetriebsanleitung



Gerätebeschreibung 3

1. Schwert
2. Handschutz
3. Führungsgriff mit Schalttaste
4. Handgriff mit Schalttaste oben und unten
5. Kabelzugentlastung
6. Netzleitung
7. Schwertschutz
8. Stoßschutz

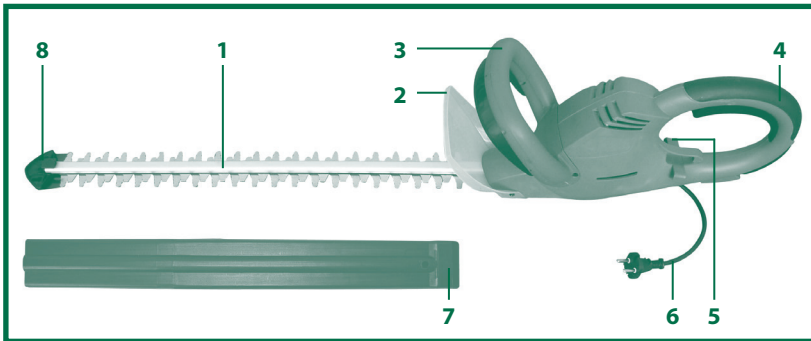

Erklärung des Hinweisschildes

1. **Warnung**
2. **Vor Regen und Nässe schützen.**
3. **WARNUNG! - Zur Verringerung eines Verletzungsrisikos Betriebsanleitung lesen!**
4. **Stecker sofort vom Netz trennen, wenn die Leitung beschädigt oder durchtrennt wurde.**
5. **Augenschutz und Gehörschutz tragen**

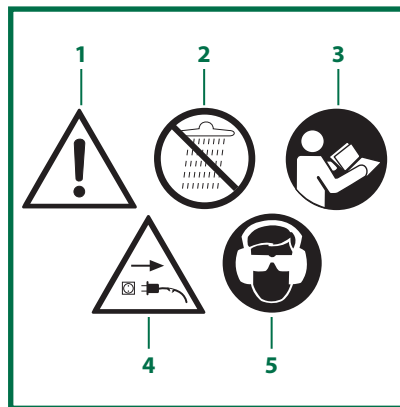

Verwendung

4

Diese Heckenschere ist zum Schneiden von Hecken, Büschen und Sträuchern geeignet. Jede andere Verwendung, die in dieser Anleitung nicht ausdrücklich zugelassen wird, kann zu Schäden an der Heckenschere führen und eine ernsthafte Gefahr für den Benutzer darstellen.

Die Maschine darf nur nach ihrer Bestimmung verwendet werden. Jede weitere darüber hinausgehende Verwendung ist nicht bestimmungsgemäß. Für daraus hervorgerufene Schäden oder Verletzungen aller Art haftet der Benutzer/Bediener und nicht der Hersteller.

Bitte beachten Sie, dass unsere Geräte bestimmungsgemäß nicht für den gewerblichen, handwerklichen oder industriellen Einsatz konstruiert wurden. Wir übernehmen keine Gewährleistung, wenn das Gerät in Gewerbe-, Handwerks- oder Industriebetrieben sowie bei gleichzusetzenden Tätigkeiten eingesetzt wird.



Vor Inbetriebnahme

5

- Die Heckenschere ist komplett vormontiert. Zum Arbeiten muss nur der Schwertschutz (Pos. 7) abgenommen werden.
- Überzeugen Sie sich vor dem Anschließen, dass die Daten auf dem Typenschild mit den Netzdaten übereinstimmen.
- Ziehen Sie immer den Netzstecker, bevor Sie Einstellungen am Gerät vornehmen.

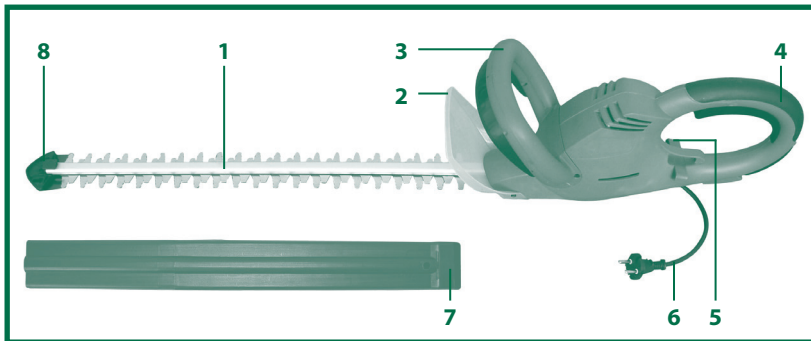

Ein-/Ausschalten:

- Die Heckenschere ist mit einer Zweihand- Sicherheitsschaltung ausgestattet. Sie arbeitet nur, wenn mit der einen Hand der Schalter am Führungshandgriff (Bild 1/Pos. 1) und mit der anderen Hand wahlweise der obere Schalter am Handgriff (Bild 1/Pos. 2) oder unter dem Handgriff (Bild 1/Pos. 3) gedrückt werden. Wird ein Schaltelement losgelassen, bleiben die Schneidmesser stehen.

Bitte achten Sie dabei auf den Auslauf der Schneidmesser.

- Prüfen Sie bitte die Funktion der Schneidmesser. Die beidseitig schneidenden Messer sind gegenläufig und garantieren dadurch eine hohe Schneidleistung und ruhigen Lauf.
- Befestigen Sie vor dem Gebrauch das Verlängerungskabel in der Kabelzugentlastung (siehe Bild 2).
- Für den Betrieb im Freien sind dafür zugelassene Verlängerungsleitungen zu benutzen.

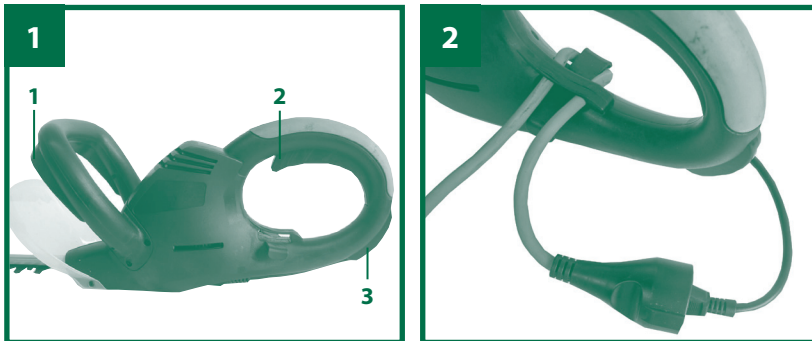

Arbeitshinweise

- Außer Hecken kann eine Heckenschere auch für den Schnitt von Strüchern und Gebüsch eingesetzt werden.
- Die beste Schneidleistung erreichen Sie, wenn die Heckenschere so geführt wird, dass die Messerzähne in einem Winkel von ca. 15° zur Hecke gerichtet sind (siehe Bild 3).
- Die beidseitig schneidenden gegenläufigen Messer ermöglichen ein Schneiden in beiden Richtungen (siehe Bild 4).
- Um eine gleichmäßige Heckenhöhe zu erreichen, wird das Spannen eines Fadens als Richtschnur entlang der Heckenkante empfohlen. Die überstehenden Zweige werden abgeschnitten (siehe Bild 5).
- Die Seitenflächen einer Hecke werden mit bogenförmigen Bewegungen von unten nach oben geschnitten (siehe Bild 6).

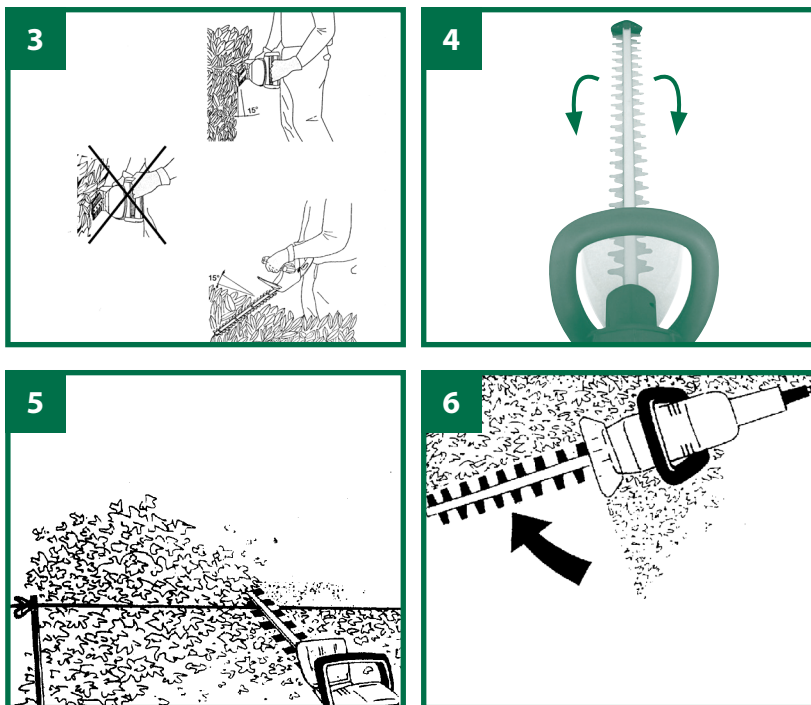

Austausch der Netzanschlussleitung

Wenn die Netzanschlussleitung dieses Gerätes beschädigt wird, muss sie durch den Hersteller oder seinen Kundendienst oder eine ähnlich qualifizierte Person ersetzt werden, um Gefährdungen zu vermeiden.

Reinigung, Wartung und Ersatzteilbestellung

Ziehen Sie vor allen Reinigungsarbeiten den Netzstecker.

Reinigung

- Halten Sie Schutzvorrichtungen, Luftschlitze und Motorengehäuse so staub- und schmutzfrei wie möglich. Reiben Sie das Gerät mit einem sauberen Tuch ab oder blasen Sie es mit Druckluft bei niedrigem Druck aus.
- Wir empfehlen, dass Sie das Gerät direkt nach jeder Benutzung reinigen.
- Reinigen Sie das Gerät regelmäßig mit einem feuchten Tuch und etwas Schmierseife. Verwenden Sie keine Reinigungs- oder Lösungsmittel; diese könnten die Kunststoffteile des Gerätes angreifen. Achten Sie darauf, dass kein Wasser in das Geräteinnere gelangen kann.

Kohlebürsten

Bei übermäßiger Funkenbildung lassen Sie die Kohlebürsten durch eine Elektrofachkraft überprüfen. Achtung! Die Kohlebürsten dürfen nur von einer Elektrofachkraft ausgewechselt werden.



Wartung

- Um stets beste Leistungen zu erhalten, sollten die Messer regelmäßig gereinigt und geschmiert werden. Entfernen Sie die Ablagerungen mit einer Bürste und tragen Sie einen leichten Ölfilm auf (siehe Bild).
- Im Geräteinneren befinden sich keine weiteren zu wartenden Teile.

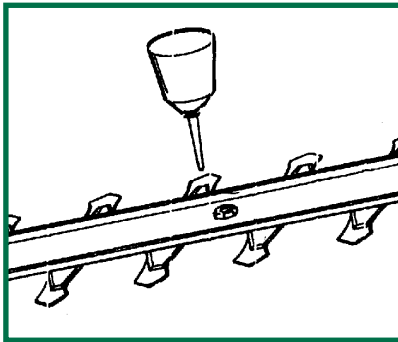

Ersatzteilbestellung:

Bei der Ersatzteilbestellung sollten folgende Angaben gemacht werden;

- Typ des Gerätes
- Artikelnummer des Gerätes
- Ident-Nummer des Gerätes
- Ersatzteilnummer des erforderlichen Ersatzteils

Aktuelle Preise und Infos finden Sie unter www.isc-gmbh.info



Lagerung

- Lagern Sie das Gerät und dessen Zubehör an einem dunklen, trockenen und frostfreien, sowie für Kinder unzugänglichen Ort. Die optimale Lagertemperatur liegt zwischen 5 und 30°C. Bewahren Sie das Elektrowerkzeug in der Originalverpackung auf.
- Stecken Sie bitte zur Aufbewahrung und zum Transport den Schwertschutz (Bild 7/Pos. 7) auf das Schwert.
- Zur Aufbewahrung kann die Heckenschere mit passenden Schrauben und Dübeln an der Wand befestigt werden (siehe Bild 8).

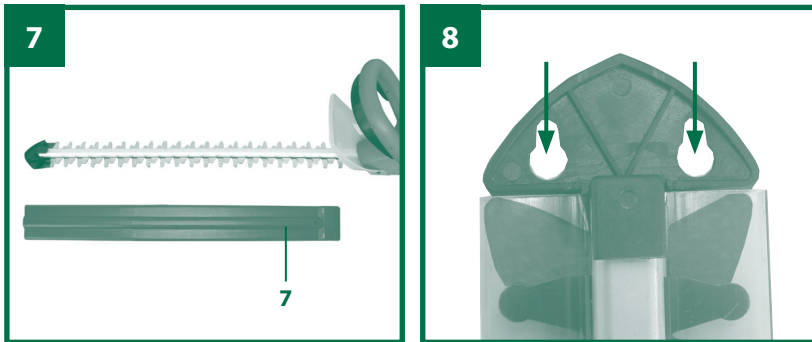

Entsorgung und Wiederverwertung

Das Gerät befindet sich in einer Verpackung um Transportschäden zu verhindern. Diese Verpackung ist Rohstoff und ist somit wieder verwendbar oder kann dem Rohstoffkreislauf zurückgeführt werden. Das Gerät und dessen Zubehör bestehen aus verschiedenen Materialien, wie z.B. Metall und Kunststoffe. Führen Sie defekte Bauteile der Sondermüllentsorgung zu. Fragen Sie im Fachgeschäft oder in der Gemeindeverwaltung nach!

Technische Daten

Netzspannung: 230 V ~ 50 Hz
 Leistungsaufnahme: 600 W
 Schutzklasse: II / □
 Schnittlänge: 590 mm
 Schwertlänge: 660 mm
 Zahnabstand: 20 mm
 max. Schnittstärke: 15 mm
 Schnitte/min: 2800
 Gewicht: 4,0 kg

Geräusch und Vibration

Die Geräusch- und Vibrationswerte wurden entsprechend EN 60745-1 und EN 60745-2-15 ermittelt.

Schalldruckpegel L_{pA} 91,03 dB(A)
 Unsicherheit K_{pA} 3 dB
 Schallleistungspegel L_{WA} 98,99 dB(A)
 Unsicherheit K_{WA} 3 dB
 Garantierter Schallleistungspegel L_{WA} 101 dB(A)

Tragen Sie einen Gehörschutz.

Die Einwirkung von Lärm kann Hörverlust bewirken.

Schwingungsgesamtwerte (Vektorsumme dreier Richtungen) ermittelt entsprechend EN 60745.

Schwingungsemissionswert $a_h = 5,192 \text{ m/s}^2$
 Unsicherheit $K = 1,5 \text{ m/s}^2$

Zusätzliche Informationen für Elektrowerkzeuge

Warnung!

Der angegebene Schwingungsemissionswert ist nach einem genormten Prüfverfahren gemessen worden und kann sich, abhängig von der Art und Weise, in der das Elektrowerkzeug verwendet wird, ändern und in Ausnahmefällen über dem angegebenen Wert liegen.

Der angegebene Schwingungsemissionswert kann zum Vergleich eines Elektrowerkzeuges mit einem anderen verwendet werden.

Der angegebene Schwingungsemissionswert kann auch zu einer einleitenden Einschätzung der Beeinträchtigung verwendet werden.

Beschränken Sie die Geräusentwicklung und Vibration auf ein Minimum!

- Verwenden Sie nur einwandfreie Geräte.
- Warten und reinigen Sie das Gerät regelmäßig.
- Passen Sie Ihre Arbeitsweise dem Gerät an.
- Überlasten Sie das Gerät nicht.
- Lassen Sie das Gerät gegebenenfalls überprüfen.
- Schalten Sie das Gerät aus, wenn es nicht benutzt wird.
- Tragen Sie Handschuhe.

Restrisiken

Auch wenn Sie dieses Elektrowerkzeug vorschriftsmäßig bedienen, bleiben immer Restrisiken bestehen. Folgende Gefahren können im Zusammenhang mit der Bauweise und Ausführung dieses Elektrowerkzeuges auftreten:

1. Lungenschäden, falls keine geeignete Staubschutzmaske getragen wird.
2. Gehörschäden, falls kein geeigneter Gehörschutz getragen wird.
3. Gesundheitsschäden, die aus Hand-Arm-Schwingungen resultieren, falls das Gerät über einen längeren Zeitraum verwendet wird oder nicht ordnungsgemäß geführt und gewartet wird.





Nur für EU-Länder

Werfen Sie Elektrowerkzeuge nicht in den Hausmüll!

Gemäß europäischer Richtlinie 2002/96/EG über Elektro- und Elektronik-Altgeräte und Umsetzung in nationales Recht müssen verbrauchte Elektrowerkzeuge getrennt gesammelt werden und einer umweltgerechten Wiederverwertung zugeführt werden.

Recycling-Alternative zur Rücksendeaufforderung:
Der Eigentümer des Elektrogerätes ist alternativ anstelle Rücksendung zur Mitwirkung bei der sachgerechten Verwertung im Falle der Eigentumsaufgabe verpflichtet. Das Altgerät kann hierfür auch einer Rücknahmestelle überlassen werden, die eine Beseitigung im Sinne der nationalen Kreislaufwirtschafts- und Abfallgesetze durchführt. Nicht betroffen sind den Altgeräten beigefügte Zubehörteile und Hilfsmittel ohne Elektrobestandteile.

Der Nachdruck oder sonstige Vervielfältigung von Dokumentation und Begleitpapieren der Produkte, auch auszugsweise ist nur mit ausdrücklicher Zustimmung der ISC GmbH zulässig.

Technische Änderungen vorbehalten



Garantiekarte

8

Die Garanzzeit beträgt 3 Jahre und beginnt am Tag des Kaufs bzw. am Tag der Übergabe der Ware. Für die Geltendmachung von Garantieansprüchen sind die Vorlage des Kassabons sowie die Ausfüllung der Garantiekarte dringend erforderlich. Bitte bewahren Sie den Kassabon und die Garantiekarte daher auf!

Der Hersteller garantiert die kostenfreie Behebung von Mängeln, die auf Material- oder Fabrikationsfehler zurückzuführen sind, nach Wahl des Herstellers durch Reparatur, Umtausch oder Geldrückgabe. Die Garantie erstreckt sich nicht auf Schäden, die durch einen Unfall, durch ein unvorhergesehenes Ereignis (z. B. Blitz, Wasser, Feuer etc.), unsachgemäße Benützung oder Transport, Missachtung der Sicherheits- und Wartungsvorschriften oder durch sonstige unsachgemäße Bearbeitung oder Veränderung verursacht wurden.

Die Garanzzeit für Verschleiß- und Verbrauchsteile bei normalem und ordnungsgemäßen Gebrauch (z.B.: Leuchtmittel, Akkus, Reifen etc.) beträgt 6 Monate. Spuren des täglichen Gebrauches (Kratzer, Dellen etc.) stellen keinen Garantiefall dar.

Die gesetzliche Gewährleistungspflicht des Übergebers wird durch diese Garantie nicht eingeschränkt. Die Garanzzeit kann nur verlängert werden, wenn dies eine gesetzliche Norm vorsieht. In den Ländern, in denen eine (zwingende) Garantie und/oder eine Ersatzteillagerhaltung und/oder eine Schadenersatzregelung gesetzlich vorgeschrieben sind, gelten die gesetzlich vorgeschriebenen Mindestbedingungen. Das Serviceunternehmen und der Verkäufer übernehmen bei Reparaturannahme keine Haftung für eventuell auf dem Produkt vom Übergeber gespeicherte Daten oder Einstellungen.

Nach Ablauf der Garanzzeit haben Sie ebenfalls die Möglichkeit, das defekte Gerät zwecks Reparatur an die Servicestelle zu senden. Nach Ablauf der Garanzzeit anfallende Reparaturen sind kostenpflichtig. Sollten die Reparatur oder der Kostenvorschlag für Sie nicht kostenfrei sein, werden Sie jedenfalls vorher verständigt.

Serviceadresse(n):	ISC GmbH, Eschenstraße 6, 94405 Landau/Isar, Deutschland
Hotline:	Tel: 0820/250551, Fax: 0820/250552
Hersteller-/Importeurbezeichnung:	Einhell Germany AG, Wiesenweg 22, D-94405 Landau
E-Mail:	info@einhell.at
Produktbezeichnung:	El. Heckenschere GLH 669
Produkt-/Herstellerkennzeichnungsnummer:	34.034.81
Artikelnummer:	91134
Aktionszeitraum:	03/2014
Firma und Sitz des Verkäufers:	HOFER KG, Hofer-Straße 2, 4642 Sattledt

Fehlerbeschreibung:

Name des Käufers:

PLZ/Ort:

Straße:

Tel. Nr./E-Mail:

Unterschrift:

Tartalomjegyzék

- 24** **Biztonsági útmutatások**
- 31** **A szállítás terjedelme**
- 32** **A berendezés leírása**
- 33** **Használat**
- 34** **Üzembevétele előtt**
- 35** **Kezelés**
- 37** **Információk**
- 43** **Jótállási Tájékoztató**

Biztonsági útmutatások

1

Elektromos szerszámokra vonatkozó általános biztonsági utasítások

Figyelem!

A készülékek használatánál, a sérülések és a károk megakadályozásának az érdekében be kell tartani egy pár biztonsági intézkedéseket. Olvassa ezért ezt a használati utasítást/ biztonsági utasításokat gondosan át. Őrizze jól meg, azért hogy mindenkor rendelkezésére álljanak az információk. Ha más személyeknek átadná a készüléket, akkor kérjük kézbesítse ki vele együtt ezt a használati utasítást / biztonsági utasításokat is. Nem vállalunk felelőséget olyan balesetekért vagy károkért, amelyek ennek az utasításnak és a biztonsági utasításoknak a figyelmen kívül hagyásából keletkeznek.

Ez a készülék nem lett olyan személyek (gyerekeket is beleértve) általi használatra meghatározva, akik csak egy korlátozott testi, érzéki vagy szellemi képességgel rendelkeznek vagy nem rendelkeznek elegendő tapasztalattal és/vagy tudással, kivéve, ha egy a biztonságukért felelős személy által felügyelve vannak, vagy ha utasításokat kaptak tőle, hogy hogyan kell a készüléket használni. Gyerekeket felül kellene ügyelni, azért hogy biztosítva legyen, hogy nem játszanak a készülékkel.

⚠ FIGYELEM

Olvassa el az összes biztonsági utasítást és útmutatót.

A biztonsági utasítások és útmutatók figyelmen kívül hagyása elektromos áramütést, tüzet és/vagy súlyos sérüléseket okozhat. Minden biztonsági utasítást és útmutatót tartson meg a jövőbeni használatra is.

A biztonsági utasításokban használt „elektromos szerszám” fogalom hálózaton keresztül táplált elektromos szerszámokra (tápkábel) és



akkus elektromos szerszámokra (tápkábel nélkül) vonatkozik.

1. Munkahelyi biztonság

- a) **A munkahelyet mindig tartsa tisztán és megfelelően kivilágítva. A rendtelenség és vagy világítás nélküli munkahelyek balesetet okozhatnak.**
- b) **Az elektromos szerszámmal ne dolgozzon robbanásveszélyes környezetben, amelyekben gyúlékony folyadékok, gázok vagy porok találhatóak.**
Az elektromos szerszámok szikrát képezhetnek, amelyek meggyújthatják a port vagy a gőzöket.
- c) **Az elektromos szerszám használata közben a gyerekeket és más személyeket tartsa távol.**
A figyelem elterelésekor elveszítheti a készülék feletti uralmát.

2. Elektromos biztonság

- a) **Az elektromos szerszám csatlakozójának be kell passzolnia a konnektorba. A csatlakozót semmiképp nem szabad módosítani. Ne használjon adapter csatlakozókat védőföldelésű elektromos szerszámokkal együtt.**
A módosítás nélküli csatlakozók és megfelelő konnektorok csökkentik az elektromos áramütés veszélyét.
- b) **Kerülje a földelt felületek, úgymint csövek, fűtőtestek, kályhák és hűtőszekrények érintését.**
Áramütés fokozott veszélye áll fenn, ha a teste földelve van.
- c) **Az elektromos szerszámokat tartsa esőtől és nedvességtől távol.**
Víz behatolása az elektromos szerszámba megnöveli az áramütés veszélyét.
- d) **Ne használja a kábelt arra, hogy annál fogva hordozza vagy akassza fel az elektromos szerszámot, illetve hogy kihúzza a csatlakozót a konnektorból. A kábelt tartsa távol hőtől, olajtól, éles sarkoktól vagy mozgó alkatrészekről.**
A sérült vagy összegabalyodott kábelek megnövelik az áramütés veszélyét.
- e) **Ha az elektromos szerszámmal a szabadban dolgozik, csak a szabadban történő használathoz alkalmas hosszabbító kábeleket használjon.**
Egy a szabadban történő használatra alkalmas hosszabbító kábel használata csökkenti az áramütés veszélyét.



- f) **Ha az elektromos szerszám használata nedves környezetben nem kerülhető el, használjon hibaáram védőkapcsolót.**
A hibaáram védőkapcsoló használata csökkenti az áramütés veszélyét.

3. Személyek biztonsága

- a) **Mindig figyeljen oda, ügyeljen a munkájára és mindig józan ésszel járjon el elektromos szerszámok használatakor.**
Ne használjon elektromos szerszámot, ha fáradt, vagy ha kábítószerek, alkohol vagy gyógyszerek hatása alatt áll.
Az elektromos szerszám használatakor egy pillanatnyi kihagyás is elég súlyos sérülések előidézéséhez.
- b) **Viseljen személyes védőfelszerelést és védőszemüveget.**
Az alkalmazástól függő személyes védőfelszerelés, úgymint pormaszok, csúszás-biztos biztonsági cipő, védősisak vagy hallásvédelem, viselése csökkenti a sérülések veszélyét.
- c) **Kerülje az akaratlan üzembevételt. Győződjön meg róla, hogy az elektromos szerszám ki van kapcsolva, mielőtt csatlakoztatná az áramellátáshoz és/vagy az akkuhoz, illetve felvenné vagy hordozná.**
Ha az elektromos szerszám hordozásakor az ujját a kioldón hagyja vagy a készüléket bekapcsolt állapotban csatlakoztatja az áramforráshoz, balesetveszély áll fenn.
- d) **Távolítsa el a beállító szerszámokat vagy csavarkulcsokat, mielőtt bekapcsolná az elektromos készüléket.**
Egy forgó készülékrészben található szerszám vagy kulcs sérüléseket okozhat.
- e) **Kerülje a nem természetes testtartást. Ügyeljen a biztonságos állásra és az egyensúlyára.**
Így az elektromos szerszámot váratlan helyzetekben jobban irányíthatja.
- f) **Viseljen megfelelő ruházatot. Ne viseljen bő ruhát vagy ékszert.**
A haját, ruháját és kesztyűit tartsa távol a mozgó alkatrészekről.
A laza ruha, ékszer vagy hosszú haj belecsavarodhat a mozgó alkatrészekbe.



- g) Ha lehetőség van porszívó berendezések és porgyűjtő berendezések csatlakoztatására, győződjön meg róla, hogy ezek csatlakoztatva vannak és megfelelően működnek.
A porszívó berendezés használata csökkentheti a por okozta veszélyeket.

4. Az elektromos szerszám használata és kezelése

- a) Ne terhelje túl a készüléket. Mindig a munkájának megfelelő elektromos szerszámot használja.
A megfelelő elektromos szerszámmal jobban és biztonságosabban dolgozik a megadott teljesítménytartományban.
- b) Ne használjon olyan elektromos szerszámot, amelynek hibás a kapcsolója.
Egy olyan elektromos szerszám, amelyik már nem kapcsolható be és ki, veszélyes és ezért meg kell javítani.
- c) Húzza ki a csatlakozót a konnektorból és/vagy távolítsa el az akkut, mielőtt készülék beállításokat végezne, tartozékokat cserélne vagy elrakná a készüléket.
Ez az óvintézkedés megakadályozza az elektromos szerszám akaratlan beindítását.
- d) A nem használt elektromos szerszámokat gyerekektől távol tárolja. Ne hagyja, hogy olyan személyek használják a készüléket, akik nem ismerik azt vagy nem olvasták a használati utasítást.
Az elektromos szerszámok veszélyesek, ha azokat tapasztalatlan személyek használják.
- e) Gondosan ápolja az elektromos szerszámokat. Ellenőrizze, hogy a mozgó alkatrészek kifogástalanul működnek-e, hogy vannak-e sérült vagy törött alkatrészek, illetve hogy nem korlátozott-e az elektromos szerszám működése. A sérült alkatrészeket a készülék használata előtt javíttassa meg.
Számos baleset oka a nem megfelelően karbantartott elektromos szerszám.
- f) A vágószerszámait mindig tartsa élesen és tisztán.
A gondosan karbantartott, éles vágó élekkel rendelkező vágószerszámok kevésbé akadnak be és könnyebben vezethetők.



- g) **Kizárólag a használati utasítások szerint használja az elektromos szerszámot, a tartozékokat, stb. Eközben vegye figyelembe a munkafeltételeket és az elvégzendő tevékenységet.**

Az elektromos szerszámoknak a szándékolt alkalmazástól eltérő alkalmazásokhoz történő használata veszélyes helyzeteket idézhet elő.

5. Szerviz

- a) **Elektromos szerszámát képzett szakszemélyzet révén és csak eredeti pótalkatrészekkel javíttassa meg.**
Ezáltal biztosíthatja az elektromos szerszám biztonságát.

Sövényvágóra vonatkozó biztonsági utasítások

- 1. Az összes testrészét tartsa távol a vágókésektől. Futó kés mellett ne próbálja meg eltávolítani a levágott anyagokat, illetve ne próbálja meg fogva tartani a vágandó anyagot. A beakadt anyagokat csak kikapcsolt gép mellett távolítsa el. Egy pillanatnyi figyelmetlenség is elég a súlyos sérülések előidézéséhez.**
- 2. A sövényvágót a fogantyújánál fogva csak álló kés mellett hordozza. A sövényvágó szállításakor vagy raktározásakor mindig húzza fel a védőfedelelet.**
A készülék gondos használata csökkenti a kés okozta sérülésveszélyt.
- 3. Az elektromos szerszámot a szigetelt fogantyúfelületeknél fogva tartani, mivel a vágókés megérintheti a rejtett villanyvezetékeket vagy a saját hálózati kábeljét. A vágókésnek a feszültséget vezető vezetékkel való érintkezése feszültség alá teheti a készülék fémrészeit és egy áramcsapáshoz vezethet.**
- 4. A kábelt tartsa távol a vágási területtől.**
Munka közben a kábelt eltakarhatja a bokor, amit így véletlenül átvághat.
- 5. A sövényvágón végzett valamennyi munka előtt ki kell húzni a hálózati csatlakozót, pl.**
 - a kábel sérülése
 - a kés tisztítása



- ellenőrzés zavarok esetén
 - tisztítás és karbantartás
 - felügyelet nélküli leállítás
6. A gép komoly sérüléseket okozhat! Alaposan olvassa el a használati utasítást a megfelelő használatához, az előkészítéshez, a karbantartáshoz, valamint a beindításhoz és a leállításához. Ismerkedjen meg a gép összes beállítási elemével és a megfelelő használatával.
 7. A sövényvágót mindkét kézzel kell használni.
 8. A csatlakozó vezetéket használat előtt ellenőrizze sérülésekre és öregedésre.
 9. A sövényvágó csak akkor használható, ha a tápkábel kifogástalan állapotban van.
 10. A vágóberendezést rendszeresen ellenőrizni kell esetleges sérülésekre, és szükség esetén az ISC ügyfélszolgálat vagy egy szakszerviz révén javíttassa meg.
 11. A vágóberendezés blokkolása esetén, pl. vastag ágak révén, a sövényvágót azonnal ki kell kapcsolni. Húzza ki a hálózati csatlakozót, majd csak utána hárítsa el az akadályt.
 12. Szállításakor és tároláskor a vágóberendezést mindig le kell fedni a vágóberendezés védőjével.
 13. Csak olyan vezetékeket és csatlakozó berendezéseket használjon, amik engedélyezve vannak a szabadban történő használatra:
 - HO7RN-F 2x1,0 csatlakozó vezeték ráfröccsentett kontúr-csatlakozóval.
 - HO7RN-F 3G 1,5 hosszabbító kábel fröccsenő-víz biztos védőérintkező csatlakozóval és védőérintkező csatlakozással.
 - Elektromos szerszámok használatához áramelvezető védőberendezés vagy max. 30 mA kioldóáramú hibaáram védőkapcsoló használata ajánlott. Érdeklődjön a szakkereskedőjénél!
 14. A sövényvágót rendszeresen szakszerűen ellenőrizni valamint karban kell tartani. A sérült késeket csak párban cserélje ki. Esés vagy ütődés okozta sérülés esetén mindenképp ellenőriztesse szakemberrel.
 15. A gépet ne használja sérült vagy nagyon kopott vágóberendezéssel.

16. Ismerkedjen meg a környezetével és ügyeljen a lehetséges veszélyekre, amiket a gépzaj miatt esetleg nem hall.
17. Soha ne használjon nem teljes gépet vagy olyat, amelyiket nem engedélyezett módon módosított.
18. Ne használja a sövényvágót, ha más személyek, főként gyerekek, vagy állatok tartózkodnak a közelben.
19. Gyerekek nem használhatják a sövényvágót.
20. Mindig gondoskodjon arról, hogy a sövényvágó használatakor fel legyen szerelve az összes fogantyú és védőberendezés.
21. A sövényt munka előtt ellenőrizze rejtett tárgyakra, pl. drótkerítésekre.
22. Ha szükségessé válik a csatlakozó vagy a kábel cseréje, úgy azt a gyártónak vagy egy képviselőjének kell elvégeznie, hogy elkerülje az esetleges veszélyeket.



A szállítás terjedelme

2

- Nyissa ki a csomagolást és vegye ki óvatosan a készüléket a csomagolásból.
- Távolítsa el a csomagolási anyagot valamint a csomagolási- / és szállítási biztosítékot (ha létezik).
- Ellenőrizze le, hogy teljes a szállítás terjedelme.
- Ellenőrizze le a készüléket és a tartozékrészeket szállítási károokra.
- Ha lehetséges, akkor őrizze meg a csomagolást a garanciaidő lejáratának a végéig.

FIGYELEM!

A készülék és a csomagolási anyag nem gyerekjáték! Nem szabad a gyerekeknek a műanyagtasakkal, foliákkal és aprórészekkel játszaniuk! Fennáll a lenyelés és a megfulladás veszélye!

- Sövénynyíró
- Kardvédő
- Eredeti használati utasítás



A berendezés leírása

3

1. Kard
2. Kézvédő
3. Vezetőfogó kapcsolóval
4. Kézi fogó kapcsolóval fent és lent
5. Kábel-feszültségoldó
6. Hálózati vezeték
7. Kardvédő
8. Ütközésvédő

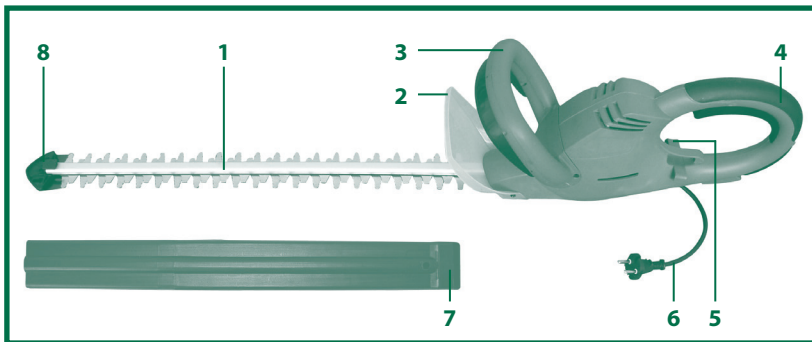

A figyelmeztető tábla jelentése

1. Figyelmeztetés
2. Eső és nedvesség ellen védeni.
3. Üzembevétel előtt olvassa el a használati utasítást.
4. Azonnal húzza ki a dugaszt a konnektorból, ha a vezeték megsérült vagy leválasztódott.
5. Viseljen szem- és fülvédőt

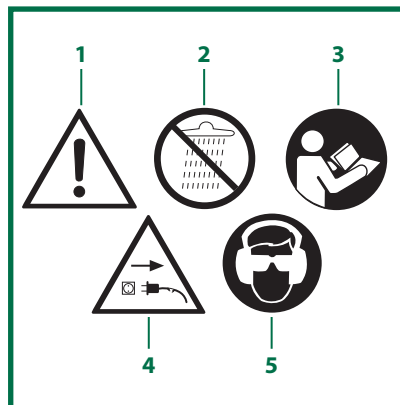

Használat

4

Ez a sövénynyíró sövények és bokrok nyírására szolgál. Minden egyéb alkalmazás, amely nem szerepel kifejezetten ebben a használati utasításban, kárt tehet a sövénynyíróban és komoly veszélyt jelenthet a felhasználó számára.

A gépet csak rendeltetése szerint szabad használni. Ezt túlhaladó bármilyen használat, nem számít rendeltetésszerűnek. Ebből adódó bármilyen kárért vagy bármilyen fajta sérülésért a használó ill. a kezelő felelős és nem a gyártó.

Kérjük vegye figyelembe, hogy a készülékeink a meghatározásuk szerint nem kisipari, kézműipari vagy ipari üzemek területén történő bevetésre lettek tervezve. Ezért a nem vállalunk szavatosságot, ha a készülék kisipari, kézműipari vagy ipari üzemek területén valamint egyenértékű tevékenységek területén van használva.



Üzembevétel előtt

5

- A kerti olló már előzetesen komplett össze van szerelve. A munkához csak le kell venni a kardvédőt (7-es poz.).
- Győződjön meg a rákapcsolás előtt arról, hogy a típustáblán megadott adatok megegyeznek a hálózati adatokkal.
- Húzza mindig ki a hálózati csatlakozót, mielőtt beállításokat végezne el a készüléken.

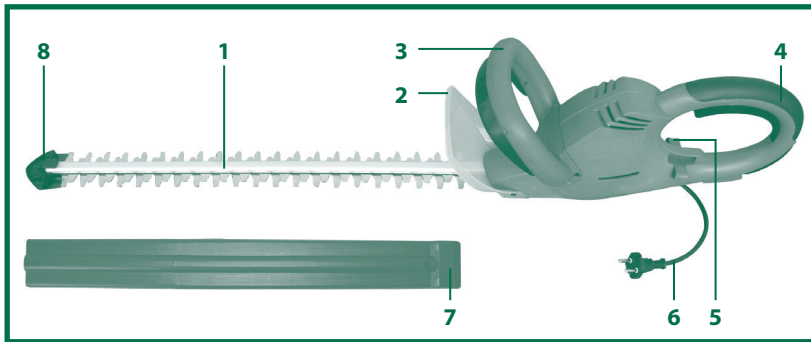

Be/kikapcsolás

- A sövénynyíró egy kétkezes biztonsági kapcsolással van felszerelve. Csak akkor működik, ha az egyik kézzel a vezetőfogó (1. kép / 1. pozíció) kapcsolóját, míg a másik kézzel tetszés szerint a kézi fogó felső kapcsolóját (1. kép / 2. pozíció) vagy a kézi fogó alatti (1. kép / 3. pozíció) kapcsolót nyomja meg. Ha bármelyiket elengedi, akkor a vágókécek leállnak.

Ügyeljen közben a vágókécek kifutására.

- Ellenőrizze a vágókécek funkcióját. A kétoldalt vágó kécek ellentétes menetűek, és ez által nagy teljesítményt és egyenletes üzemelést biztosítanak.
- Használat előtt rögzítse a hosszabbító kábelt a kábel-feszültségoldóban (lásd 2. kép).
- A szabadban történő használathoz erre engedélyezett hosszabbító vezetékeket kell használni.



A munkával kapcsolatos megjegyzések

- Sövényen kívül a sövénynyíró bokrok nyírására is alkalmas.
- A legjobb teljesítményt akkor érheti el, ha a sövénynyírót úgy vezeti, hogy a késfogak kb. 15°-os szögben álljanak a sövényhez képest (lásd 3. kép).
- A kétoldalt vágó ellentétes menetű kések mindkét irányba lehetővé teszik a nyírást (lásd 4. kép).
- Az egyenletes sövénymagasság elérése érdekében ajánlott a sövényzegély magasságában egy cérnát kifeszíteni. Az efölött kiálló ágakat kell levágni (lásd 5. kép).
- A sövény oldalsó felületeit íves mozgással kell alulról fölfelé nyírni (lásd 6. kép).

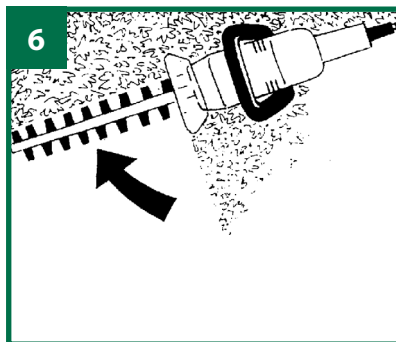
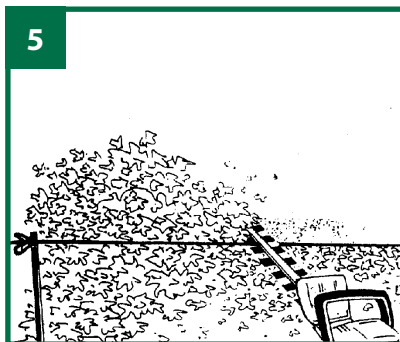
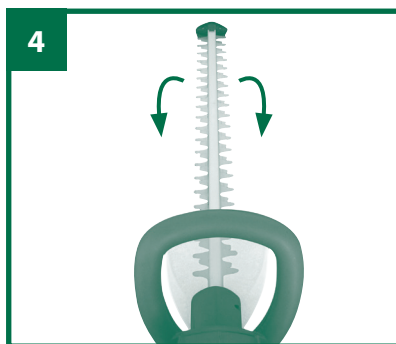
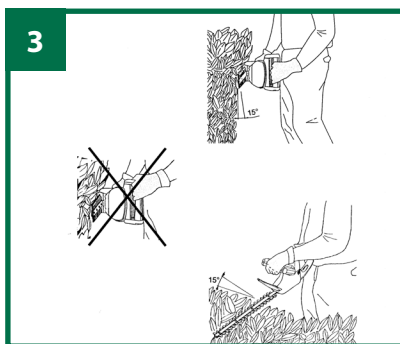

A hálózati csatlakozásvezeték kicserélése

Ha ennek a készüléknek a hálózatra csatlakoztató vezetéke megsérült, akkor ezt a gyártó vagy annak a vevőszolgáltatása, vagy egy hasonlóan szakképzett személy által ki kell cseréltetni, azért hogy elkerülje a veszélyeztetéseket.

Tisztítás, karbantartás és pótalkatrészmegrendelés

Tisztítási munkák előtt húzza ki a hálózati csatlakozót.

Tisztítás

- Tartsa a védőberendezéseket, szellőztető nyílásokat és a gépházat annyira por és piszokmentesen, amennyire csak lehet. Dörzsölje le a készüléket egy tiszta posztóval le vagy pedig fújja ki sűrített levegővel, alacsony nyomás alatt.
- Mi azt ajánljuk, hogy a készüléket direkt minden használat után kitisztítani.
- Tisztítsa meg a készüléket rendszeresen egy nedves posztóval és egy kevés kenőszappannal. Ne használjon tisztító és oldó szereket; ezek megtámadhatják a készülék műanyagrészeit. Ügyeljen arra, hogy ne jusson víz a készülék belsejébe.

Szénkefék

Túlságos szikraképződés esetén, ellenőriztesse le a szénkeféket egy villamossági szakember által.

Figyelem! A szénkeféket csak egy villamossági szakember cserélheti ki.



Karbantartás

- **Az állandóan jó teljesítmény érdekében a késeket ajánlott rendszeresen tisztítani és kenni. A lerakódásokat kefével távolítsa el, majd hordjon fel egy vékony olajréteget (lásd kép).**
- **A készülék belsejében nem található további karbantartandó rész.**

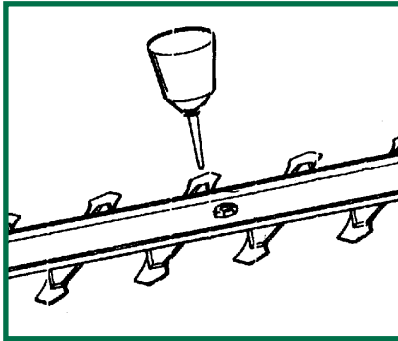

Cserealkatrész rendelése

Cserealkatrész rendelése esetén az alábbi adatokat adja meg:

- **A berendezés típusa**
- **A berendezés cikkszám**
- **A berendezés azonosítószáma**
- **A szükséges cserealkatrész száma**

Aktuális árakat és információkat a www.isc-gmbh.info címen találhat.



Tárolás

- A készüléket és a készülék tartozékait egy sötét, száraz és fagymentes valamint gyerekek számára nem hozzáférhető helyen tárolni. Az optimális tárolási hőmérséklet 5 és 30 °C között van. Az elektromos szerszámot az eredeti csomagolásban őrizni.
- Kérjük a tároláshoz és a szállításhoz dugja a kardra rá a kardvédőt (7-es kép/poz. 7).
- A kerti ollót tároláshoz, a megfelelő csavarokkal és tiplikkel fel lehet erősíteni a falra (lásd a 8-as képet).

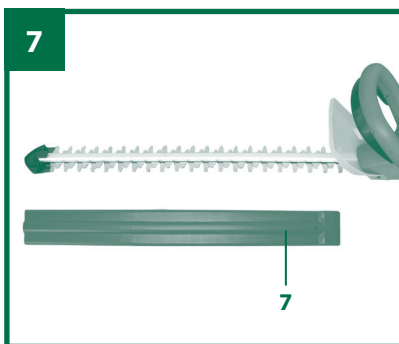

Megsemmítés és újrahasznosítás

A szállítási károk megakadályozásához a készülék egy csomagolásban található. Ez a csomagolás nyersanyag és ezáltal ismét felhasználható vagy pedig visszavezethető a nyersanyag körforgáshoz.

A szállítási és annak a tartozékai különböző anyagokból állnak, mint például fém és műanyagok. A defekt alkatrészeket vigye a hulladékkezelési megsemmisítéshez. Érdeklődjön utána a szaküzletben vagy a községi közigazgatásnál!

Műszaki adatok

Hálózati feszültség: 230 V ~ 50 Hz
 Teljesítményfelvétel: 600 W
 Védőosztály: II / □
 Vágáshossz: 590 mm
 Kardhossz: 660 mm
 Foghézag: 20 mm
 Max. vágási vastagság: 15 mm
 Vágás/perc: 2800
 Súly: 4,0 kg

Zaj és vibrálás

A zaj és a vibrálási értékek az EN 60745-1 és EN 60745-2-15 szerint lettek mérve.

Hangnyomásmérték L_{pA} 91,03 dB(A)
 Bizonytalanság K_{pA} 3 dB
 Hangteljesítménymérték L_{WA} 98,99 dB(A)
 Bizonytalanság K_{WA} 3 dB
 Garantált hangteljesítményérték L_{WA} 101 dB(A)

Hordjon egy zajcsökkentő fülvédőt.

A zaj befolyása hallásvesztességhez vezethet.

Rezgésösszértékek (három irány vektorösszege) az EN 60745 szerint lettek meghatározva.

Rezgésemiszióértékek $a_h = 5,192 \text{ m/s}^2$
 Bizonytalanság $K = 1,5 \text{ m/s}^2$

További információk az elektromos szerszámokhoz

Figyelmeztetés!

A megadott rezgésemiszióérték egy normált ellenőrzési folyamat szerint lett mérve és az elektromos szerszám használatának a fajtájától és módjától függően, megváltozhat és kivételes esetekben lehet a megadott érték felett.



A megadott rezgésemisszióértéket fel lehet használni az elektromosszerszámok egymással való összehasonlítóhoz.

A megadott rezgésemisszióértéket a befolyásolás bevezető felbecsülésére is fel lehet használni.

Csökkentse le a zajkibocsátást és a vibrálást egy minimumra!

- Csak kifogástalan készülékeket használni.
- A készüléket rendszeresen karbantartani és megtisztítani.
- Illeszze a munkamódját a készülékhez.
- Ne terhelje túl a készüléket.
- Hagyja adott esetben leellenőrizni a készüléket.
- Kapcsolja ki a készüléket, ha nem használja.
- Hordjon kesztyűket.

Fennmaradt rizikók

Akkor is ha előírás szerint kezeli az elektromos szerszámot, mégis maradnak fennmaradó rizikók. Ennek az elektromos szerszámnak az építésmódjával és kivitelzésével kapcsolatban a következő veszélyek léphetnek fel:

1. Tüdőkárok, ha nem visel megfelelő porvédőmaszkot.
2. Hallás károsodás, ha nem visel megfelelő zajcsökkentő fülvédőt.
3. Egészségi károk, amelyek a kéz-kar-rezgésekből adódnak, ha a készülék hosszabb ideig használva lesz, vagy ha nem lesz szabályszerűen vezetve és karbantartva.





Csak az EU-országoknak

Ne dobja az elektromos szerszámokat a háztartási hulladék közé!

Az elektromos és elektronikus régi készülékekre szóló 2002/96/EC európai irányelv és annak a nemzeti jogszabályokba való átültetése szerint az elhasznált elektromos szerszámokat külön kell összegyűjteni és egy környezetbaráti újraértékesítéshez eljuttatni.

Recycling-alternatívák a visszaküldési felszólításhoz:

Az elektromos készülék tulajdonosa, a tulajdon feladása esetében köteles a visszaküldés helyett alternatív a szakszerű értékesítéssel kapcsolatban összedolgozni. Ehhez az öreg készüléket egy visszavevő helynek is át lehet hagyni, amely elvégzi a nemzeti körforgásipar és hulladéktörvények értelmében levő megsemmisítést. Ez nem érinti az öreg készülékek mellékelt, elektromos alkotórészek nélküli tartozékait és segítőeszközeit.

A termékek dokumentációjának és a kísérőpapírjainak az utánnyomtatása vagy egyéb sokszorosítása, kivonatosan is csak az ISC GmbH kihangsúlyozott beleegyezésével engedélyezett.

Technikai változtatások jogát fenntartva.

Az importáló és forgalmazó cégneve és címe: Aldi Magyarország Élelmiszer Bt. Mészárosok útja 2, 2051 Biatorbágy	A gyártó cégneve, címe és email címe: Einhell Germany AG, Wiesenweg 22, D-94405 Landau
A szerviz neve, címe és telefonszáma: EINHELL Hungaria Ltd, KÖZPONTI SZERVIZ - VEVŐSZOLGÁLAT, 1107 BUDAPEST, MÁZSA TÉR 5-7. TEL: 06(1) 237 – 0494, FAX: 06(1) 237 – 0495, MOBIL: 06 (30) 747-1443. E-MAIL: RAKTAR@EINHELL.HU, NYITVA TARTÁS: H-CS: 8-17, P: 8-14	A termék megnevezése: Elektromos sövénynyíró
A termék típusa: GLH 669, 34.034.81	Gyártási szám: 91134
A termék azonosításra alkalmas részeinek meghatározása:	Termékjelölés: 03/2014

A jótállási idő a Magyar Köztársaság területén történt vásárlás napjától számított 3 év.

A vásárlás tényének és a vásárlás időpontjának bizonyítására, kérjük őrizze meg a pénztári fizetés-nél kapott jótállási jegyet.

A jótállási jegy szabálytalan kiállítása vagy a fogyasztó részére történő átadásának elmaradása nem érinti a jótállási kötelezettségvállalás érvényességét.

A jótállás a fogyasztó törvényből eredő szavatossági jogait és azok érvényesíthetőségét nem korlátozza. A szerviz és a forgalmazó a kijavítás során nem felel a termékben a fogyasztó ill. harmadik személy által esetlegesen tárolt adatokért vagy beállításokért.

A fenti szerviz címen a jótállási idő lejártát követően is lehetőséget biztosítunk a hibás termék kijavítására. A jótállási idő lejártát követő javítások költsége azonban a fogyasztót terheli, amelyről részére minden esetben kellő időben előzetes tájékoztatást nyújtunk.

A jótállási igény bejelentésének időpontja:	A javításra átvétel időpontja:
A hiba oka:	A javítás módja:
A fogyasztónak történő visszaadás időpontja:	A javítási idő következtében a jótállás új határideje:
A szerviz neve és címe:	Kelt, aláírás, bélyegző:

Vevő neve:

Irányítószám/Város:

Utca:

Tel.szám/e-mail cím:

Aláírás:

Ha a meghibásodás a rendeltetészerű használatot akadályozza, a terméket a vásárlást követő három munkanapon belül érvényesített csereigény esetén kicseréljük. Amennyiben a hibás terméket már nem tartjuk készleten, úgy a teljes vételárát visszatérítjük.

A forgalmazónak törekednie kell arra, hogy a kijavítást vagy kicserélést legfeljebb tizenöt napon belül elvégezze. A kijavítás során a termékbe csak új alkatrészek kerülhetnek beépítésre.

A jótállási igény bejelentése

A jótállási jogokat a termék tulajdonosaként a fogyasztó érvényesítheti. A jótállási igény érvényesítése céljából a fogyasztó üzleteinkkel vagy közvetlenül a jelen jótállási tájékoztatón feltüntetett szervizzel léphet kapcsolatba.

A fogyasztó a hiba felfedezése után a körülmények által lehetővé tett legrövidebb időn belül köteles kifogását a kötelezettel közölni. A hiba felfedezésétől számított két hónapon belül közölt kifogást kellő időben közölni kell tekinteni. A közlés késedelméből eredő kárért a fogyasztó felelős. Nem számít bele a jótállás elévülési idejébe a kijavítási időnek az a része, amely alatt a fogyasztó a terméket nem tudja rendeltetészerűen használni.

A jótállási igény érvényesíthetőségének határideje a terméknek vagy jelentősebb részének kicserélése (kijavítása) esetén a kicserélt (kijavított) termékre (termékrészre), valamint a kijavítás következményeként jelentkező hiba tekintetében újból kezdődik. A rögzített bekötésű, illetve a tíz kg-nál súlyosabb, vagy tömegközlekedési eszközön kézi csomagként nem szállítható terméket az üzemeltetés helyén kell megjavítani. Ha a javítás az üzemeltetés helyén nem végezhető el, a le- és felszerelésről, valamint az el- és visszaszállításról a forgalmazó gondoskodik.

A jótállási felelősség kizárása

A jótállási kötelezettség nem áll fenn, ha a forgalmazó vagy a kijelölt szerviz bizonyítja, hogy a hiba rendeltetésellenes használat, átalakítás, szakszerűtlen kezelés, helytelen tárolás, elemi kár vagy egyéb, a vásárlást követően keletkezett okból következett be. A rendeltetésellenes használat elkerülése céljából a termékhez magyar nyelvű vásárlói tájékoztatót mellékelünk és kérjük, hogy az abban foglaltakat saját érdekében tartsa be, mert a leírtaktól eltérő használat ill. helytelen kezelés miatt bekövetkezett hiba esetén a termékért jótállást nem tudunk vállalni.

A fogyasztót a jótállás alapján megillető jogok

(1) Hibás teljesítés esetén a fogyasztó

a) elsősorban - választása szerint - kijavítást vagy kicserélést követelhet, kivéve, ha a választott jótállási igény teljesítése lehetetlen, vagy ha az a kötelezettnek a másik jótállási igény teljesítésével összehasonlítva aránytalan többletköltséget eredményezne, figyelembe véve a szolgáltatott termék hibátlan állapotban képviselt értékét, a szerződésszegés súlyát, és a jótállási jog teljesítésével a fogyasztónak okozott kényelmetlenséget;

b) ha a fogyasztónak sem kijavításra, sem kicserélésre nincs joga, vagy ha a kötelezett a kijavítást, illetve a kicserélést nem vállalta, vagy e kötelezettségének a (2) bekezdésben írt feltételekkel nem tud eleget tenni - választása szerint - megfelelő árleszállítást igényelhet, vagy elállhat a szerződéstől. Jelentéktelen hiba miatt elállásnak nincs helye.

(2) A kijavítást vagy kicserélést - a termék tulajdonságaira és a fogyasztó által elvárható rendelkezésre figyelemmel - megfelelő határidőn belül, a fogyasztónak okozott jelentős kényelmetlenség nélkül kell elvégezni.

(3) Ha a kötelezett a termék kijavítását megfelelő határidőre nem vállalja, vagy nem végzi el, a fogyasztó a hibát a kötelezett költségére maga kijavíthatja vagy mással kijavíttathatja.

Eljárás vita esetén

A jótállásra kötelezett a jótállás időtartama alatt a felelősség alól csak akkor mentesül, ha bizonyítja, hogy a hiba oka a teljesítés után keletkezett. A kötelezett a fogyasztó kifogásáról jegyzőkönyvet köteles felvenni, ennek másolatát a fogyasztónak át kell adni. Ha a kifogás rendezésének módja a fogyasztó igényétől eltér, ennek indokolását a jegyzőkönyvben meg kell adni. Ha a kötelezett a fogyasztó igényének teljesíthetőségéről annak bejelentésekor nem tud nyilatkozni, álláspontjáról legalább három munkanapon belül köteles értesíteni a fogyasztót. További vita esetén a fogyasztó a helyi Békéltető Testülethez, valamint a hatáskörrel és illetékességgel rendelkező bírósághoz fordulhat.

Kazalo

46	Varnostna navodila
52	Obseg dobave
53	Opis naprave
54	Uporaba
55	Pred uporabo
56	Upravljanje
58	Informacije
64	Garancijski List



Varnostna navodila

1

Splošni varnostni napotki za električna orodja

Pozor!

Pri uporabi naprav je potrebno upoštevati nekatere preventivne varnostne ukrepe, da bi preprečili poškodbe in škodo. Zato skrbno preberite navodila za uporabo/varnostne napotke in jih dobro shranite tako, da boste imeli zmeraj na voljo potrebne informacije. V kolikor bi napravo predali drugim osebam, Vas prosimo, da jim izročite ta navodila za uporabo / varnostne napotke. Ne prevzemamo nobene odgovornosti za nezgode in škodo, do katerih bi prišlo zaradi neupoštevanja teh navodil in varnostnih napotkov.

Ta naprava ni namenjena, da bi jo uporabljale osebe (vključno otroci) z omejenimi fizičnimi, senzoričnimi ali duševnimi sposobnostmi ali zaradi pomanjkanja izkušenj in/ali pomanjkanja znanja razen, če so pod nadzorom za njihovo varnost pristojne osebe ali, če so prejele od takšne osebe navodila kako uporabljati napravo. Otroci morajo biti pod nadzorom, da bo zagotovljeno, da se ne bodo igrali z napravo.

⚠ OPOZORILO

Preberite vsa varnostna opozorila in navodila.

Pomanjkljivo upoštevanje varnostnih opozoril in navodil lahko povzroči električni udar, požar in/ali hude poškodbe.

Varnostna opozorila in navodila skrbno shranite za morebitno poznejšo rabo.

Pojem "Električno orodje", ki se uporablja v varnostnih opozorilih, se nanaša na električna orodja na električni pogon (z električnim kablom) in na električna orodja, s pogonom na akumulatorje (brez električnega kabla).



1. Varnost na delovnem mestu

- a) **Vaše delovno območje naj bo vedno čisto in dobro osvetljeno.**
Nered na delovnem območju ali neustrezna osvetlitev imata za posledico nesreče.
- b) **Z električnim orodjem ne delajte v okolju, ki je eksplozijsko ogroženo, v katerem so vnetljive tekočine, plini ali prah.**
Električna orodja se iskrijo, iskre pa lahko vžgejo prah ali hlape.
- c) **Med uporabo ne dovolite otrokom ali drugim osebam v bližino električnega orodja.**
Če odvrnete pozornost, lahko izgubite kontrolo nad napravo.

2. Električna varnost

- a) **Priključni vtič električnega orodja se mora ujemati z električno vtičnico.** Vtiča ni dovoljeno spreminjati na noben način.
Adapterskih vtičev ne uporabljajte skupaj z električnim orodjem z ozemljitveno zaščito.
Nespremenjeni vtiči in ustrezne vtičnice zmanjšajo tveganje električnega udara.
- b) **Preprečite telesni stik z ozemljenimi površinami, kot so cevi, grelci, štedilniki in hladilniki.**
Če je vaše telo ozemljeno, obstaja povečano tveganje zaradi električnega udara.
- c) **Električnega orodja ne izpostavljajte dežju ali vlagi.**
Vdor vode v električno orodje poveča tveganje električnega udara.
- d) **Kabla ne uporabljajte za nošnjo električnega orodja, obešanje ali, da izvlečete vtič iz vtičnice.** Kabla ne približujte vročini, olju, ostrim robovom ali gibljivim delom naprave.
Poškodovani ali zapleteni kabli povečajo tveganje električnega udara.
- e) **Če z električnim orodjem delate na prostem, uporabljajte kabelski podaljšek le, če je primeren za uporabo na prostem.**
Uporaba kabelskih podaljškov, ki so primerni za uporabo na prostem, zmanjšuje tveganje električnega udara.
- f) **Če se ne morete izogniti uporabi električnega orodja v vlažnem okolju, uporabljajte zaščitno stikalo za okvarni tok.**
Uporaba zaščitnega stikala za okvarni tok zmanjša tveganje električnega udara.



3. Varnost ljudi

- a) **Bodite pozorni in pazite, kaj delate ter pri delu z električnim orodjem ravnajte s pametjo. Električnega orodja ne uporabljajte, če ste utrujeni ali pod vplivom drog, alkohola ali zdravil.**
Trenutek nepazljivosti pri uporabi električnega orodja lahko povzroči hude poškodbe.
- b) **Uporabljajte osebno zaščitno opremo in vedno zaščitna očala. Uporaba osebne zaščitne opreme, kot so maske proti prahu; zaščitni čevlji, ki ne drsijo, zaščitna čelada ali ščitnik sluha - odvisno od načina in uporabe električnega orodja - zmanjšajo nevarnost pred poškodbami.**
- c) **Preprečite nehoten zagon. Preden boste električno orodje priklopili na električno omrežje ali akumulator, ga prijeli v roke ali nosili, se prepričajte, da je izklopljeno.**
Če imate pri nošnji električnega orodja prst na stikalu za vklop, ali napravo priključite na električno omrežje, če je vklopljena, lahko to povzroči nesrečo.
- d) **Preden boste vklopili električno orodje, odstranite orodja za nastavitve ali izvijač.**
Orodja ali ključi, ki so na vrtečih se delih naprave, lahko povzročijo poškodbe.
- e) **Izogibajte se nenormalni drži telesa. Zagotovite si varen položaj in vedno vzdržujte ravnotežje.**
S tem lahko električno orodje bolje kontrolirate v nepričakovanih situacijah.
- f) **Uporabljajte primerna oblačila. Ne uporabljajte ohlapnih oblačil ali nakita. Lase, oblačila in rokavice imejte v varni razdalji pred gibajočimi se deli.**
Gibajoči se deli lahko zgrabijo ohlapna oblačila, nakit in dolge lase.
- g) **Če je možno montirati napravo za odsesavanje ali prestrezanje prahu, se morate prepričati, da so naprave priključene in se pravilno uporabljajo.**
Uporaba sesalnika prahu zmanjšuje ogrožanje zaradi prahu.



4. Uporaba električnega orodja in ravnanje z njim

- a) **Ne preobremenite orodja. Za delo uporabljajte le električno orodje, ki je določeno za to.**
Z ustreznim električnim orodjem boste delali bolje in varneje v navedenem območju moči.
- b) **Ne uporabljajte električnega orodja, ki ima pokvarjeno stikalo. Električno orodje, ki ga ne morete vklopiti ali izklopiti, je nevarno in ga morate popraviti.**
- c) **Preden boste spreminjali nastavitve orodja, zamenjali dele pribora ali orodje odložili, izvlecite vtič iz vtičnice. Ti previdnosti ukrepi preprečujejo nehoten zagon električnega orodja.**
- d) **Električno orodje, ki ga ne uporabljate, hranite izven dosega otrok. Ljudem, ki niso seznanjeni z orodjem, ali niso prebrali teh navodil, ne dovolite delati z njim. Električna orodja so nevarna, če jih uporabljajo neizkušene osebe.**
- e) **Električno orodje skrbno negujte. Kontrolirajte, če vsi premični deli brezhibno delujejo in se ne zatikajo, če so deli morebiti zlomljeni ali poškodovani, da bi lahko negativno vplivalo na funkcijo električnega orodja. Pred uporabo aparata, zahtevajte popravilo poškodovanih delov. Vzrok za mnoge nesreče, je slabo vzdrževanje električnih orodij.**
- f) **Rezila naj bodo vedno ostra in čista. Skrbno negovana rezila z ostrimi rezalnimi robovi se manj zatikajo in jih je lažje voditi.**
- g) **Električno orodje, pribor, obdelovalna orodja itd., uporabljajte v skladu s temi navodili. Pri tem upoštevajte delovne pogoje in dejavnost, ki jo morate opraviti. Uporaba električnih orodij v drugačne namene, kot je predvideno, lahko vodi do nevarnih situacij.**

5. Servis

- a) **Električno orodje naj popravljajo izključno strokovno kvalificirane osebe, ki uporabljajo originalne nadomestne dele. Na ta način je zagotovljeno, da se bo ohranila tudi varnost električnega orodja.**

Varnostna navodila za škarje za živo mejo

1. Delov telesa ne držite v bližini rezil. Nikoli ne odstranjujte ali držite materiala, ki ga režete, če rezila delujejo. Zataknen material, ki ga režete, odstranite le, če so škarje izklopljene. **Trenutek nepazljivosti pri uporabi škarij za živo mejo, lahko povzroči hude poškodbe.**
2. Škarje za živo mejo nosite za ročaj in ob izklopljenih nožih, med transportom ali hrambo mora biti na škarjah nameščen zaščitni pokrov. **Skrbno ravnanje s škarjami zmanjša nevarnost poškodb z noži.**
3. Električno orodje držite le na izoliranih prijemnih površinah, ker lahko pride rezilo v stik s skritimi električnimi napeljavami ali lastnim omrežnim kablom. **Stik rezila z napeljavo, ki je pod napetostjo, lahko spravi pod napetost kovinske dele pripomočka in povzroči električni udar.**
4. **Kabel vodite tako, da bo izven območja rezanja.** Med delom lahko grmovje skriva kabel in ga zato lahko nehote prerežete.
5. **Pred vsemi deli s škarjami za živo mejo morate izvleči električni vtič, npr.:**
 - pri poškodbah kabla
 - čiščenjem rezil
 - preverjanjem motenj
 - čiščenjem in vzdrževanjem
 - nenadzorovano odstavitevijo
6. **Stroj lahko povzroči hude poškodbe! Za pravilno ravnanje, pripravo, servisiranje, zagon in ustavitev škarij skrbno preberite navodila za uporabi in se dobro seznanite z vsemi deli za nastavitev ter pravilno uporabo škarij.**
7. Škarje za živo mejo morate voditi z obema rokama.
8. Pred uporabo preiščite, če priključni kabel ne kaže znakov poškodb ali staranja.
9. Škarje za živo mejo uporabljajte le, če električni kabel ni poškodovan.
10. Redno morate preverjati, če rezila niso poškodovana in po potrebi pustiti, da rezila strokovno popravi ali zamenja servisna služba ISC oz. specializirana delavnica.

11. Če so rezila blokirana, npr. zaradi debelih vej, morate škarje za živo mejo takoj ustaviti. Izvlecite električni vtič in šele nato odpravite vzrok za blokado.
12. Med transportom in skladiščenjem mora rezalna naprava biti vedno pokrita z zaščito za rezila.
13. Uporabljajte le kable in vtiče, ki so odobreni za uporabo na prostem.
 - električni kabel HO7RN-F 2x1,0 z nabrizganim konturnim vtičem.
 - kabelski podaljšek HO7RN-3G1,5 s stikalom z zaščitnim kontaktom, zaščitenim pred brizgi vode in sklopko z zaščitnim kontaktom.
 - za obratovanje električnih orodij priporočamo uporabo zaščitne naprave za odvajani tok ali zaščitno stikalo pred okvarnim tokom z maks. 30 mA sprožilnega toka. Pozanimajte se pri strokovnjaku elektricarju!
14. Škarje za živo mejo morate redno pravilno preverjati in vzdrževati. Poškodovana rezila zamenjajte le v parih. Pri poškodbah zaradi padca ali sunka je obvezen strokovni pregled.
15. Stroja ne uporabljajte, če ima poškodovana ali preveč obrabljena rezila.
16. Seznanite se z okolico in pazite na morebitne nevarnosti, ki jih lahko zaradi hrupa stroja ne morete slišati.
17. Nikoli ne skušajte uporabljati nepopolnih škarij ali takšnih, pri katerih je bila opravljena prepovedana sprememba.
18. S škarjami za živo mejo ni dovoljeno delati, če so v bližini ljudi, predvsem otroci ali živali.
19. Otroci ne smejo uporabljati škarij za živo mejo.
20. Ko uporabljate škarje za živo mejo, poskrbite, da bodo vedno nameščeni vsi ročaji in zaščitne naprave.
21. Pred začetkom dela preglejte živo mejo, če v njej ni skritih predmetov, npr. žične ograje.
22. Če je treba zamenjati električni vtič ali kabel, mora to opraviti izdelovalec ali njegov zastopnik; tako se izognete ogrožanju.

Obseg dobave

2

- Odprite embalažo in previdno vzemite napravo iz embalaže.
- Odstranite embalažni material in embalažne in transportne varovalne priprave (če obstajajo).
- Preverite, če je obseg dobave popoln.
- Preverite morebitne poškodbe naprave in delov pribora, do katerih bi lahko prišlo med transportom.
- Po možnosti shranite embalažo do poteka garancijskega roka.

POZOR!

Naprava in embalažni material nista igrača za otroke! Otroci se ne smejo igrati s plastičnimi vrečkami, folijo in malimi deli opreme! Obstaja nevarnost zadušitve in zaužitja takšnih delov materiala!

- Škarje za živo mejo
- Ščitnik za meč
- Originalna navodila za uporabo



Opis naprave

3

1. Meč
2. Ščitnik za roke
3. Vodilni ročaj s stikalno tipko
4. Ročaj s stikalno tipko zgoraj in spodaj
5. Razbremenilnik vleke kabla
6. Omrežni kabel
7. Ščitnik meča
8. Zaščita pred sunki

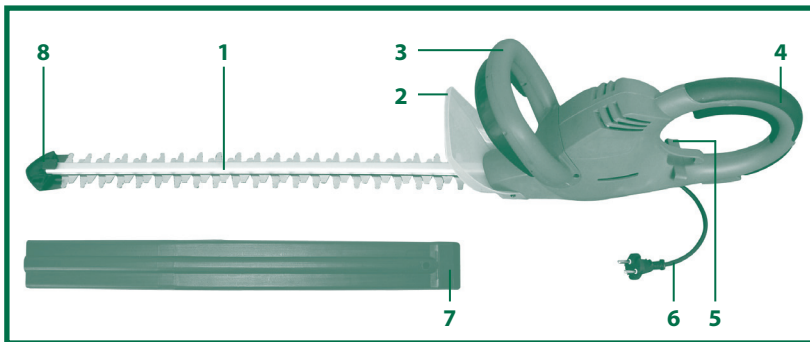

Razlaga opozorilne puščice

1. Opozorilo.
2. Ščitite pred dežjem in vlago.
3. Pred zagonom preberite navodila za uporabo.
4. Če poškodujete ali prerežete kabel, takoj izvlecite vtič iz vtičnice.
5. Nosite zaščito za vid in sluh.

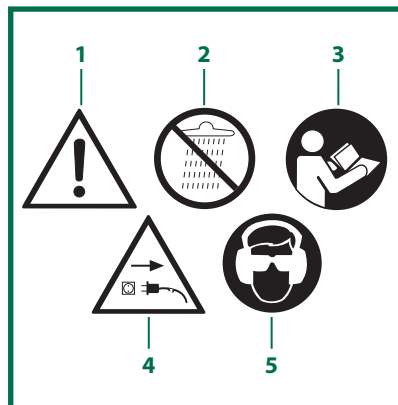

Uporaba

4

Te škarje za živo mejo so primerne za rezanje živih meja, grmovja in stebličevja. Vsaka druga uporaba, ki v teh navodilih ni izrecno dovoljena, lahko poškoduje škarje za živo mejo in hudo poškoduje uporabnika.

Stroj je dovoljeno uporabljati samo za namene, za katere je bil konstruirani. Vsaka druga uporaba ni dovoljena. Za kakršnokoli škodo ali poškodbe, ki bi nastale zaradi nedovoljene uporabe, nosi odgovornost uporabnik / upravljalec, ne pa proizvajalec.

Prosimo, da upoštevate, da naše naprave niso bile konstruirane za namene profesionalne, obrtniške ali industrijske uporabe. Ne prevzemamo nobenega jamstva, če se naprava uporablja za profesionalne, obrtniške ali industrijske namene ali za izvajanje podobnih dejavnosti.



Pred uporabo

5

- Škarje za živo mejo so v celoti predmontirane. Za delo je treba sneti le zaščito rezila (poz. 7).
- Pred priključitvijo preverite, ali se podatki na tipski tablici ujemajo z omrežnimi podatki.
- Preden začnete izvajati nastavitve na napravi, vedno izvlecite omrežni vtič.

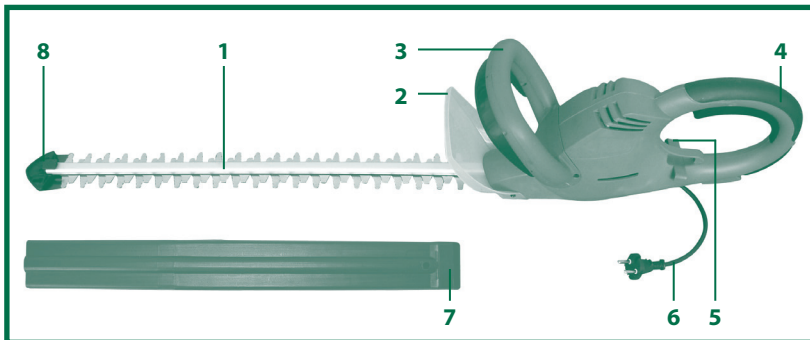

Vklop / Izklop:

- Škarje za živo mejo imajo dvoročno varnostno stikalo. Deluje le, če z eno roko pritisnete stikalo na vodilnem ročaju (slika 1/ pol. 1) in z drugo roko po izbiri zgornje stikalo na ročaju (slika 1/ pol. 2) ali spodaj na ročaju (slika 1/pol. 3). Če izpustite enega od stikalnih elementov, se rezila ne premaknejo.

Prosimo, da pri tem pazite na ustavitev rezil.

- Preverite delovanje rezil. Noža, ki režeta na obeh straneh sta protismerna in s tem zagotavljata visoko moč rezanja ter miren tek.
- Pred uporabo pritrdite kabelski podaljšek v razbremenilnik vleke kabla (glejte sliko 2).
- Za obratovanje na prostem morate uporabljati kabelske podaljške, ki so atestirani za takšno uporabo.



Opozorila za delo

- Poleg žive meje lahko te škarje uporabljate tudi za rezanje stebličevja in grmovja.
- Najboljšo zmogljivost rezanja boste dosegli, če škarje za živo mejo vodite tako, da tvorijo zobci noža kot pribl. 15° na ograjo (glejte sliko 3).
- Protismerna noža, ki režeta na obeh straneh, omogočata rezanje v obeh smereh (glejte sliko 4).
- Da bi imeli enakomerno višino žive meje, priporočamo, da vzdolž žive meje napnete vravno vodilo. Veje, ki štrlijo čez, odrežite (glejte sliko 5).
- Stranske površine žive meje se režejo v lokastih gibih od spodaj navzgor (glejte sliko 6).

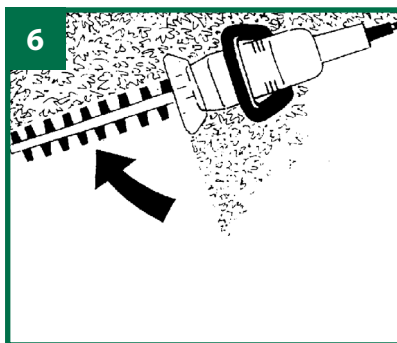
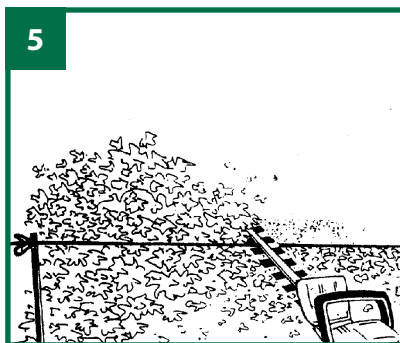
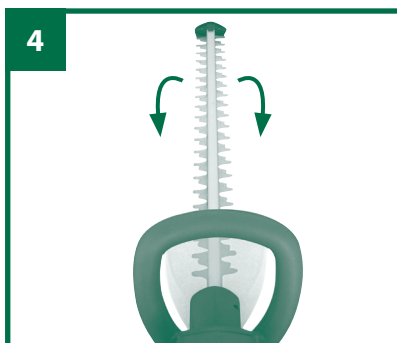
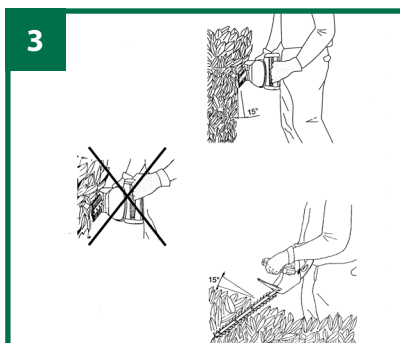

Menjava priključka za omrežje

Če se priključek za omrežje te naprave poškoduje, ga mora zamenjati izdelovalec, izdelovalčev servis za stranke ali druga ustrezno usposobljena oseba, da ne pride do nevarnih situacij.

Čiščenje, vzdrževanje in naročanje nadomestnih delov

Pred izvajanjem vsakega čistilnega dela izvlcite električni priključni kabel.

Čiščenje

- Zaščitne naprave, zračne reže in ohišje motorja vzdržujte v karseda čistem stanju. Napravo zdrgnite s čisto krpo ali pa jo izpihajte s komprimiranim zrakom (pod nizkim pritiskom).
- Priporočamo, da napravo očistite takoj po vsaki uporabi.
- V rednih intervalih napravo očistite tudi z moko krpo in mazavim milom. Ne uporabljajte nobenih čistilnih sredstev ali razredčil; ta sredstva lahko začnejo nažirati dele iz umetne mase. Pazite na to, da voda ne more prodreti v notranjost naprave.

Oglene ščetke

Pri prekomernem iskrenju naj strokovnjak za elektriko preveri oglene ščetke. Pozor! Oglene ščetke lahko zamenja le strokovnjak za elektriko.

Vzdrževanje

- Da bi trajno ohranili najboljšo zmogljivost, je nože potrebno redno čistiti in mazati. S ščetko odstranite usedline in rahlo nanesite tanko plast olja (glejte sliko).
- V notranjosti naprave se ne nahajajo nobeni deli, kateri bi terjali vzdrževanje.



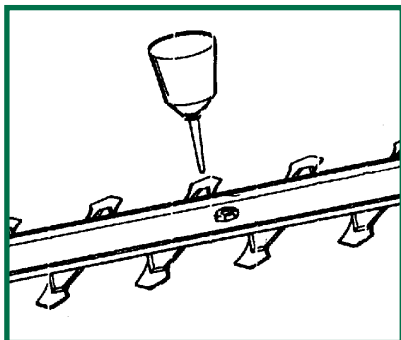

Naročanje rezervnih delov

Pri naročilu rezervnih delov navedite naslednje podatke:

- Tip stroja
- Številka artikla/stroja
- Identifikacijska številka stroja
- Številka rezervnega dela, ki ga naročate

Aktualne cene in informacije najdete na spletni strani
www.isc-gmbh.info

Skladiščenje

- **Napravo in pribor za napravo skladiščite na temnem, suhem in pred mrazom zaščitenem in za otroke nedostopnem mestu. Optimalna skladiščna temperatura je med 5 in 30° C. Električno orodje shranjujte v originalni embalaži.**
- **Za shranjevanje in prenašanje nataknite zaščito za nož (slika 7/ poz. 7) nazaj na nož.**
- **Za shranjevanje lahko škarje za živo mejo pritrdite na steno z ustreznimi vijaki in mozniki (glejte sliko 8).**

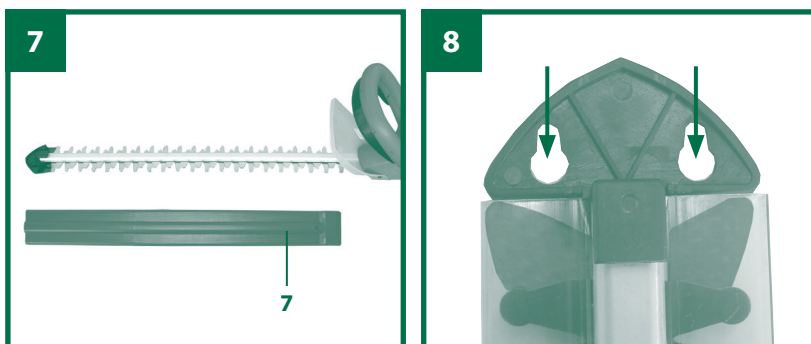

Odstranjevanje in reciklaža

Naprava je ovita v ovojnino, da bi preprečili poškodovanje zaradi transporta. Ta ovojnina je surovina in jo kot tako lahko ponovno uporabimo ali pa jo predamo v reciklažo.

Naprava in njegov pribor so sestavljeni iz različnih materialov, kot n.pr. kovina in umetna masa. Defektne konstrukcijske dele predajte na deponijo za posebne odpadke. Povprašajte v strokovni trgovini ali pri občinski upravi!

Tehnični podatki

Omrežna napetost:	230 V ~ 50 Hz
Moč:	600 W
Zaščitni razred:	II / 
Dolžina reza:	590 mm
Dolžina meča:	660 mm
Razdalja med zobci:	20 mm
Maks. debelina reza:	15 mm
Rezi/min:	2800
Teža:	4,0 kg

Hrup in vibracije

Vrednosti hrupa in vibracij so bile ugotavljane v skladu z EN 60745-1 in EN 60745-2-15.

Nivo zvočnega tlaka L_{pA}	91,03 dB(A)
Negotovost K_{pA}	3 dB
Nivo zvočne moči L_{WA}	98,99 dB(A)
Negotovost K_{WA}	3 dB
Garantirani nivo zvočne moči L_{WA}	101 dB(A)

Uporablajte zaščito za ušesa.

Hrup lahko povzroči izgubo sluha.

Skupne vrednosti vibracij (vektorska vsota treh smeri) ugotovljene v skladu z EN 60745.

Emisijska vrednost vibracij $a_h = 5,192 \text{ m/s}^2$
Negotovost $K = 1,5 \text{ m/s}^2$



Dodatne informacije za električna orodja

Opozorilo!

Navedena vrednost emisije tresljajev je bila izmerjena po normiranem postopku in se lahko spreminja in v izjemnih primerih prekorači navedeno vrednost glede na vrsto in način uporabe električnega orodja.

Navedena vrednost emisije tresljajev se lahko uporablja za primerjavo električnega orodja z enim drugim orodjem.

Navedena vrednost emisije tresljajev se lahko uporablja tudi za uvodno oceno škodovanja.

Omejite hrupnost in vibracije na minimum!

- Uporablajte samo brezhibne naprave.
- Redno vzdržujte in čistite napravo.
- Vaš način dela prilagodite napravi.
- Ne preobremenjujte naprave.
- Po potrebi dajte napravo v preverjanje.
- Izključite napravo, ko je ne uporabljate.
- Uporablajte rokavice.

Ostala tveganja

Tudi, če delate s tem električnim orodjem po predpisih, zmeraj obstaja nekaj ostalih tveganj. Nastopijo lahko sledeče nevarnosti v zvezi s konstrukcijo in izvedbo tega električnega orodja:

1. Poškodbe pljuč, če ne uporabljate primerne protiprašne zaščitne maske.
2. Poškodbe sluha, če ne uporabljate primerne zaščite za ušesa.
3. Zdravstvene težave, ki so posledica tresljajev rok, če dlje časa uporabljate napravo ali, če je ne uporabljate in vzdržujete pravilno.





Samo za dežele članice EU:

Ne mečite električnega orodja med hišne odpadke.

V skladu z evropsko smernico 2002/96/EG o starih električnih in elektronskih aparatih in uporabo državnih zakonov je potrebno električna orodja zbirati ločeno in odstranjevati v namen reciklaže v skladu s predpisi o varovanju okolja.

Reciklažna alternativa za poziv za vračanje:

Lastnik električnega aparata je namesto vračanja aparata dolžan sodelovati pri pravilnem recikliranju v primeru odpovedi lastništvu aparata. Stari aparat se lahko v ta namen preda tudi na prevzemnem mestu, katero izvaja odstranjevanje v smislu državnega zakona o ravnanju z odpadki. To se ne nanaša na starim aparatom priloženih delov pribora in pripomočkov brez električnih sestavnih delov.

Ponatis ali druge vrste razmnoževanje dokumentacije in spremljajočih dokumentov proizvodov proizvajalca, tudi v izvlečkih, je dovoljeno samo z izrecnim soglasjem firme ISC GmbH.

Tehnične spremembe pridržane



Garancijski List

8

Garancijska doba traja 3 leta in začne teči z dnem nakupa oziroma na dan predaje blaga ter velja le za izdelke, ki so bili kupljeni na območju Republike Slovenije. Pri uveljavljanju garancije je potrebno predložiti račun in izpolnjen garancijski list. Zato vas prosimo, da račun in garancijski list shranite!

Proizvajalec jamči brezplačno odpravo pomanjkljivosti, ki so posledica napak materiala ali proizvodnje, s pomočjo popravila ali menjave. V primeru, da popravilo ali zamenjava izdelka nista mogoča, proizvajalec kupcu vrne kupnino. Garancija ne velja za škodo, nastalo zaradi nesreč, nepredvidenih dogodkov (na primer strele, vode, ognja itd.), nepravilne uporabe ali nepravilnega transporta, neupoštevanja varnostnih in vzdrževalnih predpisov ali zaradi nestrokovnega posega v izdelek.

Sledi vsakodnevne rabe izdelka (praske, odrgnine itd.) niso predmet garancije. Garancija ne izključuje pravic potrošnika, ki izhajajo iz odgovornosti prodajalca za napake na izdelku.

Ob prevzemu izdelka, katerega je potrebno popraviti, servisno podjetje in prodajalec ne prevzemata odgovornosti za shranjene podatke oz. nastavitve. Popravila, ki se opravijo po izteku garancijske dobe, so ob predhodnem obvestilu plačljive.

Proizvajalec jamči za kakovost oziroma brezhibno delovanje izdelka v garancijskem roku, ki začne teči z izročitvijo blaga. Če popravila ni mogoče izvesti v 45 dnevem roku, bo izdelek popravljen, zamenjan ali pa bo ob soglasju kupca, povrnjena kupnina. Garancijska doba se podaljša za čas popravila. Proizvajalec je po poteku garancijske dobe dolžan zagotavljati servisiranje in nadomestne dele za obdobje 3 leta po preteku garancijske dobe. Če se servis za izdelek nahaja v tujini, se lahko kupec oglasi v najbližji Hofer prodajalni, od koder bo izdelek posredovan na ustrezen servis.

Naslov(i) servisa:	GMA Elektromehanika d.o.o., Cesta Andreja Bitenca 115, SLO-1000 Ljubljana
Pomoč po telefonu:	00386 15838304 / 00386 41600170
Oznaka proizvajalca/uvoznika:	Einhell Germany AG, Wiesenweg 22, D-94405 Landau
E-pošta:	/
Oznaka izdelka:	Škarje za živo mejo GLH 669
Številka izdelka/proizvajalca:	34.034.81
Številka izdelka:	91134
Obdobje akcije:	03/2014
Podjetje in sedež prodajalca:	Hofer trgovina d.o.o., Kranjska cesta 1, 1225 Lukovica

Opis napake:

.....

Ime kupca:

Poštna številka in kraj:

Ulica:

Tel./e-pošta:

Podpis:



Konformitätserklärung

- D** erklårt folgende Konformität gemäß EU-Richtlinie und Normen für Artikel
- GB** explains the following conformity according to EU directives and norms for the following product
- F** déclare la conformité suivante selon la directive CE et les normes concernant l'article
- I** dichiara la seguente conformità secondo la direttiva UE e le norme per l'articolo
- NL** verklaart de volgende overeenstemming conform EU richtlijn en normen voor het product
- E** declara la siguiente conformidad a tenor de la directiva y normas de la UE para el artículo
- P** declara a seguinte conformidade, de acordo com a directiva CE e normas para o artigo
- DK** attesterer følgende overensstemmelse i medfør af EU-direktiv samt standarder for artikel
- S** förklarar följande överensstämmelse enl. EU-direktiv och standarder för artikeln
- FIN** vakuuttaa, että tuote täyttää EU-direktiivin ja standardien vaatimukset
- EE** tõendab toote vastavust EL direktiivile ja standarditele
- CZ** vydává následující prohlášení o shodě podle směrnice EU a norem pro výrobek
- SLO** potrjuje sledečo skladnost s smernico EU in standardi za izdelek
- SK** vydáva nasledujúce prehlásenie o zhode podľa smernice EÚ a noriem pre výrobok
- H** a cikkekhez az EU-irányvonal és Normák szerint a következő konformitást jelenti ki
- PL** deklaruje zgodność wymienionego poniżej artykułu z następującymi normami na podstawie dyrektywy WE.
- BG** декларира съответното съответствие съгласно Директива на ЕС и норми за артикул
- LV** paskaidro šādu atbilstību ES direktīvai un standartiem
- LT** apibūdina šį atitikimą EU reikalavimams ir prekės normoms
- RO** declară următoarea conformitate conform directivei UE și normelor pentru articolul
- GR** δηλώνει την ακόλουθη συμμόρφωση σύμφωνα με την Οδηγία ΕΚ και τα πρότυπα για το προϊόν
- HR** potvrđuje sljedeću usklađenost prema smjernicama EU i normama za artikl
- BIH** potvrđuje sljedeću usklađenost prema smjernicama EU i normama za artikl
- RS** potvrđuje sledeću usklađenost prema smernicama EZ i normama za artikl
- RUS** следующим удостоверяется, что следующие продукты соответствуют директивам и нормам ЕС
- UKR** проголошує про зазначену нижче відповідність виробу директивам та стандартам ЄС на виріб
- MK** ja izjavуva slednata soobraznost согласно EU-direktivata и нормите за артикли
- TR** Ürünü ile ilgili AB direktifleri ve normları gereğince aşağıda açıklanan uygunsluğu belirtir
- N** erklærer følgende samsvar i henhold til EU-direktivet og standarder for artikkel
- IS** Lýsir uppfyllingu EU-reglna og annarra staðla vöru

Heckenschere GLH 669 (Gardenline)

- | | |
|---|---|
| <input type="checkbox"/> 87/404/EC_2009/105/EC | <input checked="" type="checkbox"/> 2006/42/EC |
| <input type="checkbox"/> 2005/32/EC_2009/125/EC | <input type="checkbox"/> Annex IV |
| <input checked="" type="checkbox"/> 2006/95/EC | Notified Body: |
| <input type="checkbox"/> 2006/28/EC | Notified Body No.: |
| <input checked="" type="checkbox"/> 2004/108/EC | Reg. No.: |
| <input type="checkbox"/> 2004/22/EC | <input checked="" type="checkbox"/> 2000/14/EC_2005/88/EC |
| <input type="checkbox"/> 1999/5/EC | <input checked="" type="checkbox"/> Annex V |
| <input type="checkbox"/> 97/23/EC | <input type="checkbox"/> Annex VI |
| <input type="checkbox"/> 90/396/EC_2009/142/EC | Noise: measured $L_{WA} = 99,12$ dB (A); guaranteed $L_{WA} = 101$ dB (A) |
| <input type="checkbox"/> 89/686/EC_96/58/EC | P = KW; L/O = cm |
| <input checked="" type="checkbox"/> 2011/65/EC | Notified Body: |
| | <input type="checkbox"/> 2004/26/EC |
| | Emission No.: |

Standard references: EN 60745-1; EN 60745-2-15; EN 62233; EN 55014-1; EN 55014-2; EN 61000-3-2; EN 61000-3-3

Landau/Isar, den 23.08.2013

Weichselgartner/General-Manager

Gao/Product-Management

First CE: 13
Art.-No.: 34.034.81 I.-No.: 11013
Subject to change without notice

Archive-File/Record: NAPR009116
Documents registrar: Alexander Scheiff
Wiesenweg 22, D-94405 Landau/Isar

EH 09/2013 (01)