

Einhell®

- Ⓓ **Bedienungs- und Wartungsanleitung
DL-Tacker**
- ⒼⒷ **Operating and Maintenance Instructions
Pneumatic Stapler**
- Ⓕ **Instructions d'utilisation et d'entretien
Agrafeuse pneumatique**
- ⒶⒻ **Gebruiks- en onderhoudsaanwijzing
Pneumatische tacker**
- Ⓔ **Manual de instrucciones de
operación y mantenimiento
Grapadora neumática**
- ⒫ **Manual de operação e manutenção
Grampeadora pneumática**
- Ⓐ **Bruks- och underhållsanvisning
Klammerpistol för tryckluft**
- ⒻⒶ **Käyttö- ja huolto-ohje
Paineilmaniittaja**
- Ⓐ **Bruks- og vedlikeholdsveiledning
Trykkluftstifter**
- ⒶⒻ **Οδηγία χρήσης και συντήρησης
Τάκερ πεπιεσμένου αέρα τύπου**
- Ⓐ **Istruzioni per uso e manutenzione
Graffatrice pneumatica**
- ⒻⒶ **Brugs- og vedligeholdelsesvejledning
Trykluftklammepistol**



Art.-Nr.: 41.377.10

Art.-Nr.: 41.361.10

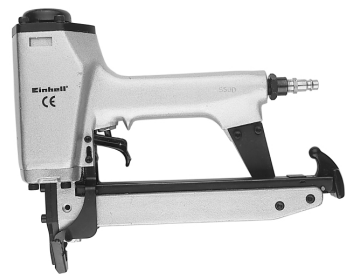

DTA **25**
DTA-P **40**

D

Verehrter Kunde,

bevor Sie den Tacker das erste Mal in Betrieb nehmen, lesen Sie bitte die Anleitung und beachten Sie die Bedienungs- und Wartungshinweise für den Betrieb.

Bewahren Sie diese Anleitung bitte immer bei dem Gerät auf.

1. Lieferumfang

	DTA 25	DTA-P 40
● 1 Druckluft-Tacker	●	●
● 1 Stecknippel R 1/4"	●	●
● 1 Inbusschlüssel	3 mm	3 mm
● 1 Inbusschlüssel	4 mm	4 mm
● 1 Inbusschlüssel		5 mm

2. Technische Daten

	DTA 25	DTA-P 40
max. zulässiger Arbeitsdruck	6 bar	6 bar
Luftverbrauch	ca. 0,11 l/min.	ca. 0,22l/min.
Klammer Breite	5 mm	5,7 mm
Klammer Länge	8 - 25 mm	19 - 40 mm
empfohlener Schlauch-		
durchmesser	9 mm i Ø	9 mm i Ø
● Druckluftqualität:	gereinigt und ölvernebelt.	
● Leistungsgröße des Kompressors	Fülleistung des Kompressors ca. 250 l/min. das entspricht einer Motorleistung von 2,2 kW.	
● Einstellwerte für das Arbeiten:	Eingestellter Arbeitsdruck am Druckminderer oder Filterdruckminderer 6 bar.	

Beachten Sie:

Tragen Sie beim Arbeiten mit dem Tacker die erforderliche Schutzkleidung, insbesondere Schutzbrille.

Beachten Sie die Sicherheitsbestimmungen.

3. Abbildung

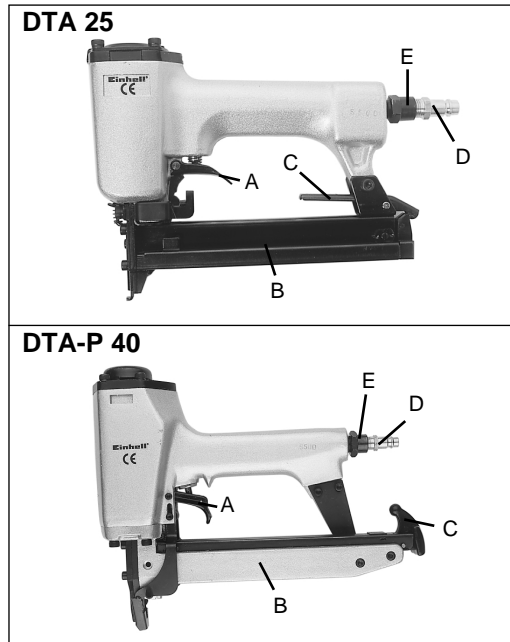

Pos. Bezeichnung

- A Abzughebel
- B Magazin
- C Magazinhebel
- D Stecknippel für Luftanschluß
- E Luftanschluß

4. Bestimmungsgemäße Verwendung

Der Tacker ist ein druckluftbetriebenes Werkzeug für den vielseitigen Einsatz.

Die Abluft tritt am Gehäuse nach vorne aus.

Reparaturen und Service nur von autorisierten Fachwerkstätten ausführen lassen.

Beachten Sie!

Zu geringe Schlauch-Innendurchmesser und zu lange Schlauchleitung führen zu Leistungsverlust am Gerät.

5. Sicherheitshinweise

Schützen Sie sich und Ihre Umwelt durch geeignete Vorsichtsmaßnahmen vor Unfallgefahren.

- Tacker nicht zweckentfremden.
- Druckluftwerkzeuge vor Kindern sichern.
- Nur ausgeruht und konzentriert zu Werke gehen.
- Druckluftanschluß nur über eine Schnellverschlußkupplung ausführen.
- Arbeitsdruckeinstellung muß über einen Druckminderer erfolgen.
- Als Energiequelle keinen Sauerstoff oder brennbare Gase verwenden.
- Vor Störungsbeseitigung und Wartungsarbeiten Gerät von der Druckluftquelle trennen.
- Nur Original-Ersatzteile verwenden.
- Tragen Sie beim Arbeiten mit dem Tacker die erforderliche Schutzkleidung, insbesondere Schutzbrille und Schutzhandschuhe.
- Höchstluftdruck 6 bar nicht überschreiben
- Den angeschloßenen und geladenen Nagler nicht auf Personen richten.
- Keine Schutz- Kontaktvorrichtungen entfernen.
- Geladenes Gerät nicht unbeaufsichtigt lassen.
- Keine defekten Geräte verwenden.
- Nur Original-Einhell-Klammern verwenden.
- Gerät muß nach dem Abkoppeln drucklos sein.
- Gerät nie ohne Klammern benutzen.

6. Inbetriebnahme

Schrauben Sie den mitgelieferten Stecknippel in den Luftanschluß.

Um das Magazin zu füllen, drücken Sie auf den Magazinhebel und ziehen den unteren Magazinschacht nach hinten weg bis zum Anschlag. Legen Sie in das Magazin die Klammern ein, mit der Klammerschulter voran. Beim Profi-Tacker werden die Klammern von oben auf die Magazinschiene draufgesetzt. Legen Sie nicht mehr als eine komplette Klammerstange ein, das Magazin wäre überfüllt und kann nicht mehr verschlossen werden. Setzen Sie nun zum Klammern den Tacker an, sofern natürlich der Druckluftanschluß vorhanden ist und ziehen Sie den Abzugshebel einmal durch und lassen diesen nach jedem Schuß wieder los. Achten Sie darauf das nicht auf die die gleiche Stelle zweimal getackert wird.

Achtung !

Sollte trotzdem eine Klammer im Kolbenschacht stecken bleiben, immer sofort den Tacker drucklos machen (Druckluftzuleitung abnehmen) und dann erst die Abdeckplatte abnehmen. Verklemmte Klammer herausnehmen, eventuell den Schaft reinigen, und wieder verschließen. Das Magazin muß dabei natürlich geöffnet sein und die restlichen Klammern herausnehmen.

7. Wartung und Pflege

Die Einhaltung der hier angegebenen Wartungshinweise sichert für dieses Qualitätsprodukt eine lange Lebensdauer und einen störungsfreien Betrieb zu.

Prüfen Sie vor jedem Arbeitsbeginn den festen Sitz des Magazins. Reinigen Sie das Gerät gründlich und sofort nach der Arbeit.

Für eine dauerhafte einwandfreie Funktion Ihres Tackers ist eine regelmäßige Schmierung Voraussetzung. Verwenden Sie hierfür nur spezielles Werkzeugöl.

Folgende Möglichkeiten stehen Ihnen in Sachen Schmierung zur Auswahl:

7.1 über einen Nebelöler

Eine komplette Wartungseinheit beinhaltet einen Nebelöler und ist am Kompressor angebracht.

7.2 von Hand

Ist bei Ihrer Anlage weder eine Wartungseinheit noch ein Leitungsoiler vorhanden, so müssen vor jeder Inbetriebnahme des Druckluft-Werkzeuges 3-5 Tropfen Öl in den Druckluftanschluß gegeben werden. Ist das Druckluftwerkzeug mehrere Tage außer Betrieb, müssen Sie vor dem Einschalten 5-10 Tropfen Öl in den Druckluftanschluß geben.

Lagern Sie Ihr Druckluftwerkzeug nur in trockenen Räumen.

Von der Garantie ausgeschlossen sind:

- Verschleißteile
- Schäden durch unzulässigen Arbeitsdruck.
- Schäden durch nicht aufbereitete Druckluft.
- Schäden, hervorgerufen durch unsachgemäßen Gebrauch oder Fremdeingriff.

GB

Dear Customer,

Before you use the stapler for the first time, please read these instructions and note the information for the tool's operation and maintenance. Always keep this manual with the tool.

1. Items supplied

	DTA 25	DTA-P 40
● 1 pneumatic stapler	●	●
● 1 plug-in R 1/4"	●	●
● 1 socket-wrench	3 mm	3 mm
● 1 socket-wrench	4 mm	4 mm
● 1 socket-wrench		5 mm

2. Technical data

	DTA 25	DTA-P 40
Permissible working pressure max.	6 bar	6 bar
Air consumption approx.	0.11 l/min.	0.22 L/min.
Staple width	5 mm	5.7 mm
Staple length	8 - 25 mm	19 - 40 mm
Recommended hose diameter	9 mm i Ø	9 mm i Ø
● Air quality	cleaned and oiled	
● Compressor capacity	approx. 250 l/min. equivalent to a motor rating of 2.2 kW	
● Work settings	6 bar working pressure set at the pressure reducer or filter pressure reducer	

Please note:

When working with the stapler, be sure to wear the necessary protective clothing, particularly goggles.

Observe the safety regulations.

3. Illustration

DTA 25

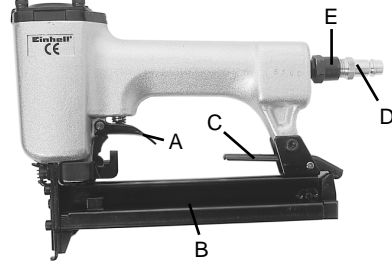

DTA-P 40

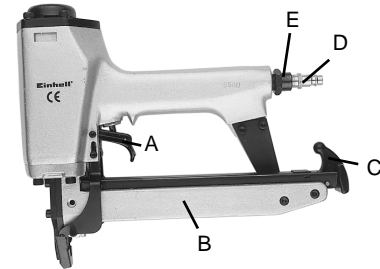

Item. Description

A	trigger lever
B	magazine
C	magazine lever
D	plug-in nipple for the air supply
E	air connection

4. Proper use

The stapler is a pneumatic tool for universal service.

The exhaust air leaves the housing to the front.

Repairs and maintenance work are to be carried out only by authorized specialist workshops.

Please note!

The power of the tool will be reduced if you use a hose that has too small an inner diameter or which is too long.

5. Safety regulations

Take suitable precautions to protect yourself and your environment from potential hazards.

- Never put the stapler to any use other than that intended.
Keep pneumatic tools safe from children.
- Always concentrate while you work. Do not work if you are tired.
- Use only a quick-release coupling to connect up the air supply.
- It is imperative to use a pressure reducer to set the working pressure.
- Never use oxygen or combustible gases as an energy source.
- Always disconnect the tool from the air supply before carrying out any repairs or maintenance work.
- Use only original replacement parts.
- Wear the necessary protective clothing, particularly goggles and safety gloves, when working with the stapler.
- Do not exceed a maximum pressure of 6 bar.
- Never point the stapler at any persons when it is connected up and loaded.
- Do not remove any protective devices or contact guards.
- Never leave the tool unattended when loaded.
- Never use defective tools.
- Use only original Einhell staples.
- When the tool is disconnected it must not be under any pressure.
- Never use the tool without staples.

6. Putting into operation

Screw the supplied plug-in nipple into the air connection.

To fill the magazine, press on the magazine lever and pull back the lower magazine shaft as far as the stop. Insert the staples in the magazine, shoulder first. With the professional stapler the staples are to be placed on the magazine rail from above. Never insert more than one complete stick of staples or the magazine will be too full and can no longer be closed. After connecting the stapler to the air supply, place it in stapling position and pull the trigger lever. The trigger lever has to be released after each shot.

Be careful not to staple twice in the same place.

Caution !

If a staple becomes stuck in the piston shaft, first disconnect the stapler and make sure it is not under any pressure before you remove the cover plate. With the magazine open and the rest of the staples removed you can then take out the jammed staple. Clean the shaft if necessary and close again.

7. Maintenance and cleaning

Observance of the following maintenance instructions will ensure that this quality tool gives you years of troublefree service.

Before starting to work, always check that the magazine is secure. Clean the tool thoroughly when you are finished with your work.

Regular lubrication is vital for the long-term, reliable operation of your stapler. Use only special tool oil for this purpose.

You can choose from the following options for lubricating the tool:

7.1 By mist oiler

A complete conditioning unit includes a mist oiler and is fitted to the compressor.

7.2 By hand

If your air system has neither a conditioning unit nor a line oiler, you must feed 3-5 drops of special tool oil into the air connection each time before you use your stapler. If the pneumatic tool has not been used for several days, you must feed 5-10 drops of oil into the air connection before you switch on.

Keep your pneumatic tool in dry rooms only.

The warranty does not cover:

- Wearing parts
- Damage caused by an unacceptable level of working pressure.
- Damage caused by unconditioned compressed air.
- Damage caused by improper use or unauthorized tampering.

F

Cher client,

avant la première mise en service de l'agrafeuse, veuillez lire les instructions et suivre les consignes de service et d'entretien. Conservez ces instructions toujours avec l'appareil.

1. Etendue des fournitures

	DTA 25	DTA-P 40
●1 Agrafeuse pneumatique	●	●
●1 Raccord enfichable R1/4"	●	●
●1 Clé mâle à six pans	3 mm	3 mm
●1 Clé mâle à six pans	4 mm	4 mm
●1 Clé mâle à six pans		5 mm

2. Caractéristiques techniques

	DTA 25	DTA-P 40
Pression de service admissible max.	6 bar	6 bar
Consommation d'air env.	0,11 l/min.	0,22 l/min.
Largeur de l'agrafe	5 mm	5,7 mm
Longueur de l'agrafe	8 - 25 mm	19 - 40 mm
Diamètre recommandé du tuyau	9 mm i Ø	9 mm i Ø

- Qualité de l'air comprimé:
nettoyé et graissé à brouillard d'huile
- Puissance du compresseur
Puissance de remplissage du compresseur:
env. 250 l/min. ceci correspond à une capacité du moteur de 2,2 kW.
- Valeurs de réglage pour le service:
Pression de service réglée sur le réducteur de pression ou sur le réducteur de pression du filtre: 6 bar.

A respecter:
Pendant les travaux avec l'agrafeuse, portez des vêtements appropriés, en particulier des lunettes de protection.
Observez les consignes de sécurité.

3. Illustration

DTA 25

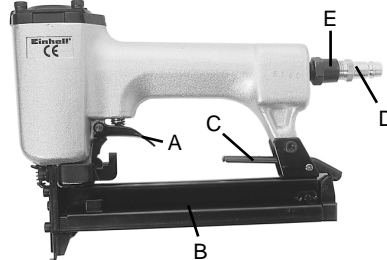

DTA-P 40

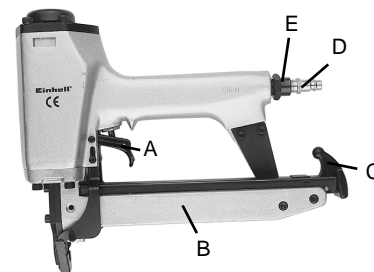

Pos. Désignation

- A Gâchette
- B Magasin
- C Levier de magasin
- D Raccord enfichable pour le raccord d'air
- E Raccord d'air

4. Utilisation conforme aux fins

L'agrafeuse est un outil pneumatique à emploi multiple.

L'air s'échappe sur le boîtier, en avant.

Ne faire effectuer réparations et maintenance que dans des ateliers spécialisés autorisés.

A noter!

Un diamètre intérieur insuffisant du tuyau et une conduite trop longue, provoquent une perte de puissance de l'appareil.

5. Consignes de sécurité

Prenez des précautions appropriées pour protéger votre personne et l'environnement contre des risques d'accident.

- N'employez l'agrafeuse que pour le but pour lequel elle a été conçue.
- Assurez-vous que les outils pneumatiques sont hors de portée des enfants.
- Ne travaillez qu'en état de calme et de concentration.
- N'effectuez le raccordement d'air comprimé qu'à l'aide d'un raccord à fermeture rapide.
- L'ajustage de la pression de service ne se fait qu'au moyen d'un réducteur de pression.
- N'utilisez jamais d'oxygène ou de gaz inflammable comme source d'énergie.
- Séparez l'appareil de la source d'air comprimé avant tout dépannage et tout travail de maintenance.
- N'employez que des pièces de rechange originales.
- Pendant votre travail avec l'agrafeuse, portez les vêtements de protection nécessaires, en particulier des lunettes et des gants de protection.
- Ne dépassez pas la pression d'air maximale de 6 bar.
- Ne dirigez pas l'agrafeuse raccordée et chargée sur des personnes.
- N'écartez jamais les dispositifs de sécurité et de contact.
- Ne laissez pas l'appareil chargé sans surveillance.
- N'utilisez pas d'appareils défectueux.
- N'employez que des agrafes originales Einhell.
- Après la déconnexion, l'appareil doit être sans pression.
- N'utilisez jamais l'appareil sans agrafes.

6. Mise en service

Vissez le raccord enfichable fourni dans le raccord d'air.

Pour remplir le magasin, appuyez sur le levier du magasin et tirez la gaine inférieure du magasin en arrière jusqu'à la butée. Mettez les agrafes dans le magasin en introduisant d'abord l'épaule d'agrafe. Pour les agrafeuses professionnelles, les agrafes sont placées d'en haut sur le rail du magasin. N'introduisez pas plus d'une barre complète d'agrafes, sinon le magasin serait surchargé et ne pourrait plus être fermé. Pour l'agrafage, placez l'agrafeuse - évidemment après avoir raccordé l'air comprimé - et tirez bien une fois la gâchette; ensuite lâchez celle-ci après chaque coup.

Faites attention à ce que vous n'agrafiez pas deux fois au même endroit.

Attention!

Si toutefois une agrafe restait coincée dans la gaine, il faudrait immédiatement mettre l'agrafeuse hors pression (enlever la conduite d'alimentation en air comprimé) et enlever seulement ensuite la plaque de recouvrement. Retirez l'agrafe coincée, nettoyez éventuellement la queue, et refermez le tout. En même temps, le magasin doit être ouverte. Enlevez les agrafes restantes.

7. Maintenance et entretien

Le respect des consignes de maintenance indiquées ici, assure la pérennité de ce produit de qualité ainsi qu'un fonctionnement sans défaillance. Avant de commencer tout travail, vérifiez que le magasin est bien fixé. Nettoyez à fond l'appareil immédiatement après le travail.

Un graissage régulier est la condition préalable pour un fonctionnement irréprochable et durable de votre agrafeuse. N'utilisez que de l'huile spéciale de machine.

Vous avez plusieurs possibilités pour le graissage:

7.1 à l'aide d'un graisseur à brouillard d'huile

Un graisseur à brouillard d'huile est inclus dans l'unité d'entretien complète qui est fixée au compresseur.

7.2 manuel

Si votre appareil ne dispose ni d'une unité d'entretien ni d'un graisseur de ligne, on devra mettre 3 à 5 gouttes d'huile dans le raccord d'air comprimé avant chaque mise en service de l'outil pneumatique. Si l'outil pneumatique était hors service pendant quelque jours, vous devriez mettre 5 à 10 gouttes d'huile dans le raccord d'air comprimé avant la mise en circuit.

Ne conservez votre outil pneumatique que dans des locaux secs.

Sont exclus de la garantie:

- Pièces usées
- Dommages causés par une pression de service inadmissible.
- Dommages causés par un air comprimé non-conditionné.
- Dommages causés par une utilisation mal appropriée ou par une intervention non-autorisée.

NL

Geachte Klant,

Lees zeker de gebruiksaanwijzing en leef de bedienings- en onderhoudsvoorschriften voor het bedrijf na vooraleer U de tacker voor de eerste keer in gebruik neemt.

Bewaar deze gebruiksaanwijzing altijd bij het toestel.

1. Levering

	DTA 25	DTA-P 40
● 1 pneumatische tacker	●	●
● 1 steeknippel R 1/4"	●	●
● 1 inbussleutel	3 mm	3 mm
● 1 inbussleutel	4 mm	4 mm
● 1 inbussleutel		5 mm

2. Technische gegevens

	DTA 25	DTA-P 40
maximaal toelaatbare		
werkdruk	6 bar	6 bar
Luchtverbruik ca.	0,11 l/min.	0,22 l/min.
Nietjes, breedte	5 mm	5,7 mm
Nietjes, lengte	8 - 25 mm	19 - 40 mm
aanbevolen inwendige		
slangdiameter	9 mm Ø	9 mm Ø
● Persluchtkwaliteit:	gefilterd en olieverstoven	
● Vermogen van de compressor	vulvermogen van de compressor ca. 250 l/min. dat komt overeen met een motorvermogen van 2,2 kW.	
● Instelwaarden voor het werken:	ingestelde werkdruk aan de drukregelaar of filterdrukregelaar 6 bar.	

Gelieve op het volgende te letten:

Draag bij het werken met de tacker de vereiste veiligheidskledij, zeker een veiligheidsbril.
Leef de veiligheidsvoorschriften na.

3. Figuur

DTA 25

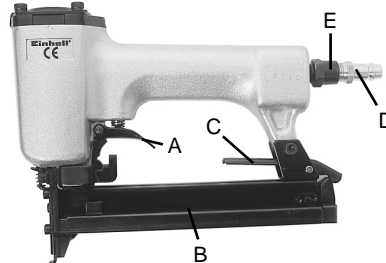

DTA-P 40

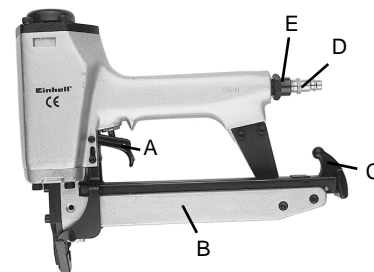

Pos. Benaming

- A Trekhendel
- B Magazijn
- C Magazijnhefboom
- D Steeknippel voor luchtaansluiting
- E Luchtaansluiting

4. Doelmatig gebruik

De tacker is een polyvalent pneumatisch gereedschap.

De verbruikte lucht ontsnapt aan het omhulsel naar voren.

Reparaties en service alleen door geautoriseerde vakwerkplaatsen laten uitvoeren.

Gelieve op het volgende te letten!

Te geringe inwendige slangdiameters en een te lange slangleiding leiden tot vermogensverlies aan het gereedschap.

5. Veiligheidsvoorschriften

Bescherm U en Uw omgeving door gepaste voorzorgsmaatregelen tegen ongevallenrisico's.

- Tacker niet voor andere doeleinden gebruiken.
- Persluchtgereedschappen buiten bereik van kinderen houden.
- Slechts uitgerust en geconcentreerd te werk gaan.
- Persluchtaansluiting alleen met behulp van een snelkoppeling uitvoeren.
- Werkdrukinstelling moet door een drukregelaar gebeuren.
- Als energiebron geen zuurstof of brandbare gassen gebruiken.
- Vóór het verhelpen van storingen en onderhoudswerkzaamheden het gereedschap van de persluchtbron scheiden.
- Alleen originele wisselstukken gebruiken.
- Draag bij het werken met de tacker de vereiste veiligheidskledij, zeker een veiligheidsbril en veiligheidshandschoenen.
- Maximumluchtdruk van 6 bar niet overschrijden.
- De aangesloten en geladen tacker niet op personen richten.
- Geen veiligheidsinrichtingen met randaarding verwijderen.
- Het geladen gereedschap niet zonder toezicht laten.
- Geen defecte gereedschappen gebruiken.
- Alleen de originele Einhell nietjes gebruiken.
- Gereedschap moet na het loskoppelen drukloos zijn.
- Gereedschap nooit zonder nietjes gebruiken.

6. Ingebruikneming

Schroef de bijgeleverde steeknippel in de luchtaansluiting.

Om het magazijn te vullen drukt U de magazijnhefboom in en trekt U de onderste magazijnkoker naar achteren weg tot tegen de aanslag. Leg de nietjes in het magazijn met de nietjesschouder vooraan. Bij de prof-tacker worden de nietjes van boven op de magazijnrail geplaatst. Laadt niet meer dan een complete pak nietjes, anders zou het magazijn overvol geraken en kan dan niet meer worden gesloten. Zet nu de aan het persluchtnet aangesloten tacker op het te nieten stuk, trek de trekhendel eenmaal door en laat hem na ieder schot weer los.

Let erop dat niet op dezelfde plaats tweemaal wordt geniet.

Let op!

Moest toch een nietje in de pistonkoker blijven steken, maak dan altijd onmiddellijk de tacker drukloos (persluchttoevoerleiding loskoppelen) en dan pas neemt U de dekplaat af. Verwijder het vastzittend nietje; reinig zo nodig de schaft en opnieuw sluiten. Daarbij moet het magazijn uiteraard geopend zijn - neem de overgebleven nietjes uit het magazijn.

7. Onderhoud

Een lange levensduur en een storingsvrij bedrijf van dit kwaliteitsproduct zijn verzekerd mits de hier opgegeven onderhoudsvoorschriften worden nageleefd.

Controleer telkens vóór werkbegint of het magazijn vastzit. Reinig het gereedschap grondig en onmiddellijk na het werk.

Een regelmatige smering is vereist teneinde een duurzame foutloze functie van Uw tacker te garanderen. Gebruik daarvoor slechts speciale gereedschapsolie.

Voor de smering moogt U kiezen tussen de volgende mogelijkheden:

7.1 Smering door olieverstuiver

Een complete onderhoudseenheid bevat een olieverstuiver en is aangebracht aan de compressor.

7.2 Manuele smering

Als bij Uw installatie noch een onderhoudseenheid noch een olieverstuiver voor de luchtleiding voorhanden is, moeten telkens vóór ingebruikneming van Uw pneumatische tacker 3 tot 5 druppels speciale gereedschapsolie in de persluchtaansluiting worden gedaan. Indien het pneumatisch gereedschap meerdere dagen buiten werking is, moet U vóór het inschakelen 5 tot 10 druppels olie in de persluchtaansluiting doen.

Bewaar Uw pneumatisch gereedschap slechts in droge lokalen.

De garantie vervalt indien:

- de betrokken stukken aan slijtage onderhevig zijn
- de schade te wijten is aan:
 - een ontoelaatbare werkdruk
 - ongefilterde perslucht
 - ondeskundig gebruik of ingrepen verricht door daartoe niet bevoegde reparatiewerkplaatsen of personen.

E

Distinguido cliente:

antes de poner en marcha la grapadora por primera vez, le rogamos se sirva a leer atentamente y observar estas instrucciones de seguridad. Por favor guarde siempre este manual de instrucciones junto con el aparato.

1. Alcance del suministro

	DTA 25	DTA-P 40
● 1 Grapadora neumática	●	●
● 1 Racor enchufable R 1/4"	●	●
● 1 Llave hexagonal	3 mm	3 mm
● 1 Llave hexagonal	4 mm	4 mm
● 1 Llave hexagonal		5 mm

2. Características Técnicas

	DTA 25	DTA-P 40
Presión de trabajo		
máx. admisible	6 barios	6 barios
Consumo de aire ca.	0,11	0,22 L/min.
Anchura grapa	5 mm	5,7 mm
Longitud grapa	8 - 25 mm	19 - 40 mm
Dia. manguera recomendado	9 mm Ø	9 mm Ø

- Calidad aire comprimido:
limpio y con pulverización de aceite
- Alimentación de aire comprimido:
a través de unidad de mantenimiento con reductor presión filtro y neblina de aceite
- Rendimiento de compresor:
Unos 250 l/min. de llenado, corresponde a una potencia motor de 2,2 kW
- Parámetros de ajuste para el trabajo:
Presión de trabajo ajustada al reductor de presión o del filtro: 6 barios

Advertencia a observar:

Póngase la ropa adecuada para trabajar con la grapadora, especialmente gafas protectoras. Observe las instrucciones de seguridad.

3. Ilustración

DTA 25

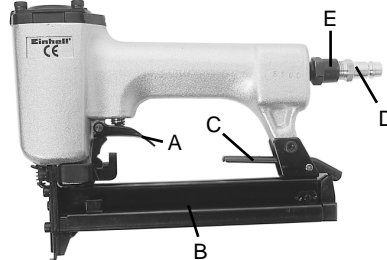

DTA-P 40

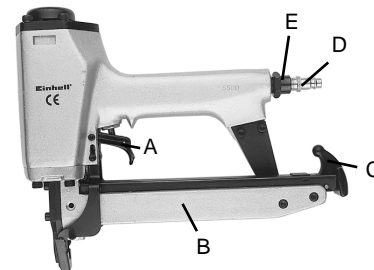

Pos. Denominación

- A Palanca
- B Cargador
- C Palanca del cargador
- D Racor para conexión de aire
- E Conexión de aire

4. Uso previsto

La grapadora es un aparato dotado de aire comprimido para uso variado.

El aire comprimido sale por la caja hacia adelante.

Reparaciones o servicio postventa a efectuar únicamente en talleres autorizados.

¡Observación!

La reducción del diámetro interior de la manguera o una manguera demasiado larga conducen a una pérdida de potencia del aparato.

5. Instrucciones de seguridad

Protéjase usted y proteja al medio ambiente tomando las medidas necesarias para evitar accidentes.

- No use la grapadora para otros fines que los previstos.
- Aparatos de aire comprimido deben mantenerse fuera del alcance de los niños.
- Trabaje con ella únicamente si está descansado y concentrado
- Haga la conexión del aire comprimido únicamente por acoplamiento rápido.
- El ajuste del aire comprimido de servicio se hará únicamente a través de un reductor de presión.
- No utilice oxígeno u otros gases inflamables como fuente de energía.
- Antes de realizar cualquier trabajo de reparación o mantenimiento desconecte el aparato del aire comprimido
- Utilice únicamente piezas de recambio originales
- Utilice ropa de protección adecuada al trabajar con el aparato, especialmente gafas protectoras y guantes.
- No trabaje a más de 6 barios de presión.
- No apunte a personas con la grapadora conectada y cargada.
- No elimine dispositivos de protección o contacto.
- No deje sin vigilancia una grapadora cargada.
- No trabaje con aparatos defectuosos.
- Use únicamente grapas originales de Einhell.
- Una vez desacoplado el aparato deberá quedar sin presión neumática.
- No utilice nunca el aparato sin grapas.

6. Puesta en servicio

Atornille el racor suministrado a la conexión de aire comprimido.

Para llenar el cargador proceda a apretar la palanca del cargador y extraiga la caja inferior del cargador hacia atrás hasta llegar al tope. A continuación coloque las grapas en el cargador con el estribo hacia delante. En la grapadora profesional, las grapas se colocan desde arriba sobre el rail del cargador. No coloque más de una barra de grapas a la vez, de lo contrario se llenará demasiado el cargador y no podrá cerrarlo. Después de haber conectado el aparato al aire comprimido, puede proceder a grapar, para ello apriete la palanca y suéltela después de cada disparo.

Es imprescindible evitar grapar dos veces sobre el mismo punto.

¡Atención!

Si a pesar de todo se quedara una grapa en la caja del pistón se desconectará inmediatamente la grapadora del aire comprimido (extraer la manguera), sólo después de haberlo hecho se podrá abrir la tapa para extraer la grapa enclavada y limpiar la caja si es necesario, para luego volverla a cerrar. Para este trabajo se habrá abierto anteriormente el cargador y extraído las grapas.

7. Mantenimiento y cuidados

La observación de las instrucciones de mantenimiento indicadas para este producto de calidad aseguran una larga duración de vida y un trabajo sin problemas. Antes de empezar a trabajar compruebe siempre que el cargador esté bien sujeto. Después del trabajo proceda a limpiar cuidadosamente el aparato.

Su grapadora funcionará siempre correctamente si tiene en cuenta el efectuar una lubricación regularmente. Para ello utilice únicamente aceite adecuado para herramientas.

Para una lubricación correcta tiene usted las siguientes posibilidades:

7.1 un pulverizador de aceite

Un conjunto de mantenimiento incluye el pulverizador y se halla colocado junto al compresor.

7.2 manualmente

Introduzca entre 3 y 5 gotas de aceite especial para herramientas en la conexión de aire comprimido de su grapadora. Si la grapadora se deja algunos días sin funcionar deberán introducirse entre 5 y 10 gotas de aceite en dicha conexión.

Guarde sus herramientas neumáticas en ambiente seco.

No se incluyen en la garantía:

- Piezas de desgaste
- Daños ocasionados por una presión de trabajo no permitida.
- Daños ocasionados por un aire comprimido sin tratar.
- Daños ocasionados por uso indebido o intervención ajena.

P

Estimado cliente,

antes de usar a grampeadora pneumática pela primeira vez, queira ler o manual e observar as instruções de operação e manutenção para o serviço.

Conserve este manual sempre junto ao aparelho.

1. Volume do fornecimento

	DTA 25	DTA-P 40
● 1 Grampeadora pneumática	●	●
● 1 Bocal de ligação R 1/4"	●	●
● 1 Chave de parafusos sextav. internos	3 mm	3 mm
● 1 Chave de parafusos sextav. internos	4 mm	4 mm
● 1 Chave de parafusos sextav. internos		5 mm

2. Dados técnicos

	DTA 25	DTA-P 40
Pressão de trabalho		
máx. admissível	6 bars	6 bars
Consumo de ar aprox.	0,11 l/min.	0,22 l/min.
Largura do grampo	5 mm	5,7 mm
Comprimento do grampo	8 - 25 mm	19 - 40 mm
Diâmetro recomendado da mangueira Ø interno	9 mm	9 mm
● Qualidade do ar comprimido limpo e com névoa de óleo.		
● Tamanho do compressor		
Capacidade do compressor aprox. 250 l/min., correspondente a uma potência do motor de 2,2 kW.		
● Valores de ajuste para o trabalho		
Pressão de trabalho ajustada no redutor de pressão ou no redutor de pressão com filtro a 6 bars.		

Observação:

Ao trabalhar com a grampeadora pneumática, use o vestuário de protecção necessário, especialmente óculos de segurança. Observe as instruções de segurança.

3. Figura

DTA 25

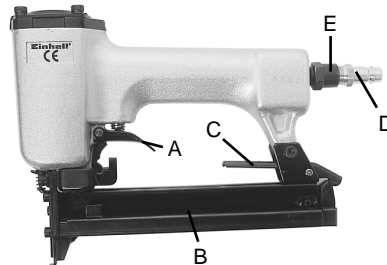

DTA-P 40

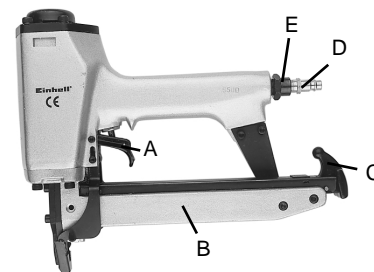

Item Designação

A	Gatilho
B	Depósito
C	Alavanca do depósito
D	Bocal de ligação para a conexão de ar
E	Conexão de ar

4. Uso conforme às instruções

A grampeadora é um aparelho pneumático de uso múltiplo.

O ar de escape sai para a frente, na caixa.

Mande executar reparações e trabalhos de manutenção somente por oficinas especializadas, devidamente autorizadas.

Observação:

Se o diâmetro interno da mangueira for reduzido demais e a mangueira comprida demais, reduz-se a capacidade do aparelho.

5. Instruções de segurança

Proteja-se a si mesmo e o ambiente contra acidentes, tomando as medidas de precaução adequadas.

- Não use a grampeadora pneumática para trabalhos para os quais ela não é prevista.
- Evite que crianças tenham acesso a aparelhos pneumáticos.
- Trabalhe somente quando estiver descansado e concentre-se.
- Ligue o ar comprimido somente através de um acoplamento de fecho rápido.
- A pressão de trabalho deve ser ajustada com um redutor da pressão.
- Não use oxigênio ou gases combustíveis como fonte de energia.
- Antes de eliminar defeitos e fazer trabalhos de manutenção, separe o aparelho da alimentação de ar comprimido.
- Use somente peças sobressalentes originais.
- Ao trabalhar com a grampeadora, use o vestuário de proteção necessário, especialmente óculos de segurança e luvas protectoras.
- Não exceda a pressão máxima do ar comprimido, de 6 bars.
- Não dirija a grampeadora ligada e carregada contra pessoas.
- Não remova contactos de segurança.
- Não deixe o aparelho carregado sem vigiá-lo.
- Não use aparelhos defeituosos.
- Use somente grampos originais da Einhell.
- Depois de desacoplada, a grampeadora deve estar sem pressão.
- Nunca use o aparelho sem grampos.

6. Colocação em funcionamento

Aparafuse o bocal de ligação, fornecido com o aparelho, na conexão de ar.

Para encher o depósito, aperte a alavanca do depósito e puxe o compartimento inferior do depósito para trás, até o encosto. Coloque os grampos no depósito, com os ombros dos grampos à frente. Na grampeadora Profi, colocam-se os grampos de cima sobre a guia do depósito. Não introduza mais que uma série completa de grampos, pois senão o depósito fica sobrecarregado e não se pode fechar mais. Aplique a grampeadora, naturalmente se ela estiver ligada ao ar comprimido, e aperte uma vez o gatilho. Solte o gatilho cada vez depois de fixar um grampo. Tome cuidado para não grampear duas vezes no mesmo lugar.

Atenção!

Se um grampo emperrar no compartimento, faça sempre com que a grampeadora fique imediatamente sem pressão (tire a tubagem de alimentação de ar comprimido). Só depois remova a placa de cobertura. Tire o grampo emperrado, limpe eventualmente o compartimento e feche-o. Enquanto isso, o depósito deve estar aberto e devem-se tirar os grampos restantes.

7. Manutenção e conservação

Observar as seguintes instruções de manutenção significa assegurar uma longa duração e uma operação sem falhas deste produto de qualidade. Cada vez, antes de começar a trabalhar, verifique se o depósito está assente firmemente. Limpe bem o aparelho, imediatamente depois de terminar o serviço.

A condição para o perfeito funcionamento da grampeadora pneumática durante longo tempo é a sua lubrificação em intervalos regulares. Utilize para essa finalidade somente óleo especial para ferramentas.

Para a lubrificação, existem as seguintes possibilidades:

7.1 com um pulverizador de óleo

Uma unidade de manutenção completa contém um pulverizador de óleo e está montada no compressor.

7.2 à mão

Se o aparelho não está equipado com uma unidade de manutenção, nem com um lubrificador na tubagem, é preciso aplicar 3-5 gotas de óleo na conexão de ar comprimido, cada vez, antes de colocar o aparelho em funcionamento. Se a grampeadora pneumática ficou durante vários dias sem funcionar, antes de ligar a mesma é preciso deitar 5-10 gotas de óleo na conexão de ar comprimido.

Deposite o seu aparelho pneumático somente em recintos secos.

Estão excluídos da garantia:

- Peças de desgaste
- Danos devidos a uma pressão de trabalho inadmissível
- Danos devidos a ar comprimido não preparado
- Danos causados por uso impróprio ou intervenção de terceiros.

S

Bäste kund,

innan Ni använder klammerpistolen för första gången bör Ni läsa igenom handboken och följa bruks- och underhållsanvisningarna för driften. Förvara alltid denna handbok i närheten av maskinen.

1. Leveransomfattning

	DTA 25	DTA-P 40
● 1 klammerpistol för tryckluft	●	●
● 1 slangnippel R 1/4"	●	●
● 1 insexnyckel	3 mm	3 mm
● 1 insexnyckel	4 mm	4 mm
● 1 insexnyckel		5 mm

2. Tekniska data

	DTA 25	DTA-P 40
Max tillåtet arbetstryck	6 bar	6 bar
Luftförbrukningca	0,11 l/min	0,22 L/min
Klammerbredd	5 mm	5,7 mm
Klammerlängd	8 - 25 mm	19 - 40 mm
Rekommenderad slangdiameter invändig Ø	9 mm	9 mm
● Tryckluftskvalitet:	renad och oljesmord	
● Kompressorkapacitet:	kompressorns kapacitet ca 250 l/min vilket motsvarar en motoreffekt på 2,2 kW	
● Inställningsvärden för arbetet:	inställt arbetstryck på reduccerventilen eller filterreduccerventilen 6 bar	

Observera:

Bär nödvändig skyddsklädsel, framförallt skyddsglasögon, under arbete med klammerpistolen.

Följ säkerhetsbestämmelserna.

3. Översikt över maskinen

DTA 25

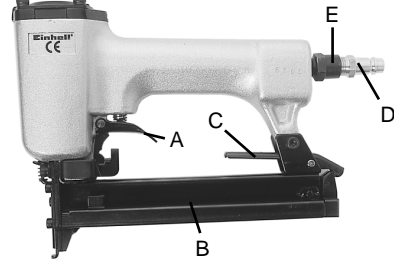

DTA-P 40

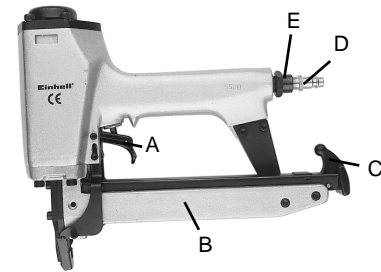

Pos

Pos	Beteckning
A	Avtryckarm
B	Magasin
C	Magasinsarm
D	Slangnippel för luftanslutning
E	Luftanslutning

4. Ändamålsenlig användning

Klammerpistolen är en lätthanterlig, tryckluftdriven maskin med många användningsmöjligheter.

Frånluften släpps ut framåt på huset.

Reparationer och service får endast utföras av auktoriserade fackverkstäder.

Observera!

För liten innerdiameter på slangen och för lång slang leder till effektförlust på maskinen.

5. Säkerhetsanvisningar

Skydda Er själv och Er omgivning mot olyckor med hjälp av lämpliga försiktighetsåtgärder.

- Klammerpistolen får inte användas för icke ändamålsenlig användning.
- Förvara maskinen oåtkomligt för barn.
- Arbeta med maskinen endast då Ni är utvilad och koncentrerad.
- Tryckluften får endast anslutas via en snabbkoppling.
- Inställningen av arbetstrycket måste göras via en reducerventil.
- Använd inte syre eller brännbara gaser som energikälla.
- Före felavhjälpling och underhållsarbeten måste maskinen skiljas från tryckluftskällan.
- Använd endast originalreservdelar.
- Bär nödvändig skyddsklädsel, framförallt skyddsglasögon och skyddshandskar, under arbete med klammerpistolen.
- Överskrid inte max lufttryck 6 bar.
- Rikta inte den anslutna och laddade klammerpistolen mot andra personer.
- Ta inte bort några skyddsanordningar.
- Lämna inte maskinen obevakad.
- Använd inte defekta maskiner.
- Använd alltid originalklamrar från Einhell.
- Maskinen måste vara trycklös efter frånkoppling.
- Använd aldrig maskinen utan klamrar.

6. Idrifttagning

Skruva i den bifogade slangnippen i luftanslutning.

För att fylla på magasinet trycker Ni på magasinsarmen och drar det undre magasinsfacket ända bak till anslaget. Lägg i klamrarna i magasinet med klammerryggen framåt. I klammerpistolen Profi sätts klamrarna på magasinsskenan uppifrån. Lägg inte i mer än en hel klammerstapel eftersom magasinet annars blir överfullt och det går inte att stänga det. Sätt nu klammerpistolen emot det förmål som ska häftas, förutsatt att tryckluften är ansluten, och tryck på avtryckararmen. Släpp armen efter varje "skott".

Häfta inte två gånger på samma ställe.

Observera !

Om det trots detta skulle fastna en klammer i kolvgången måste klammerpistolen alltid omedelbart göras trycklös (ta av tryckluftsledningen). Ta först därefter av täckplattan. Ta ur den fastklämda klammern, rengör eventuellt gången och sätt på täckplattan igen. Då detta görs måste naturligtvis magasinet vara öppet och resten av klamrarna tas ut.

7. Underhåll och skötsel

Att de här angivna underhållsanvisningarna följs säkrar en lång livslängd och en störningsfri drift för denna kvalitetsprodukt. Kontrollera innan varje arbete påbörjas att magasinet sitter ordentligt fast. Rengör maskinen grundligt omedelbart efter arbetet.

För att Er klammerpistol ska fungera felfritt är det en förutsättning att den smörjs regelbundet. Använd endast speciell verktygsolja.

Ni har följande alternativ att välja bland då det gäller smörjningen:

7.1 via en dimsmörjanordning

En komplett underhållsenhet innehåller en dimsmörjanordning och är placerad på kompressorn.

7.2 för hand

Om det på er maskin varken finns underhållsenhet eller smörjledning så måste det droppas 3-5 droppar specialverktygsolja i tryckluftsanslutningen före varje idrifttagning av tryckluftsverktyget. Om tryckluftsverktyget inte använts på flera dagar måste Ni droppa 5-10 droppar olja i tryckluftsanslutningen innan maskinen tas i bruk.

Förvara tryckluftsverktyget endast i torra utrymmen.

Garantin omfattar inte:

- slitdelar
- skador som uppstått pga otillåtet arbetstryck.
- skador som uppstått pga obehandlad tryckluft.
- skador som uppstått pga icke ändamålsenlig användning eller reparationer som utförts av icke auktoriserad personal.

FIN

Arvoisa asiakas,

pyydämme Teitä lukemaan tämän käyttöohjeen huolella ennen niittaajan ensimmäistä käyttöä ja noudattamaan annettuja käyttö- ja huolto-ohjeita. Säilyttäkää ohjekirjan aina laitteen mukana.

1. Toimituksen osat

	DTA 25	DTA-P 40
● 1 paineilmaniittaja	●	●
● 1 pistoliitin R 1/4"	●	●
● 1 kuusiokoloavain	3 mm	3 mm
● 1 kuusiokoloavain	4 mm	4 mm
● 1 kuusiokoloavain		5 mm

2. Tekniset tiedot

	DTA 25	DTA-P 40
suurin sallittu työpaine	6 bar	6 bar
ilmantarve	n. 0,11	n. 0,22 l/min.
sinkilän leveys	5 mm	5,7 mm
sinkilän pituus	8 - 25 mm	19 - 40 mm
suositeltu letkun		
sisäläpimitta	9 mm Ø	9 mm Ø

- paineilman laatu:
puhdistettu ja öljysumutettu.
- kompressorin teho
kompressorin täyttökoko n. 250 l/min. vastaa moottorin tehoa 2,2 kW.
- säätöarvot työn aikana:
paineenalentimesta tai suodattimen
paineenalentimesta säädetty työpaine 6 bar.

Huomio:

Käyttäkää paineilmaniittajan kanssa työskennellessänne tarkoituksenmukaista suoja-asua, varsinkin suojalaseja.

Noudattakaa turvallisuusmääräyksiä.

3. Kuva

DTA 25

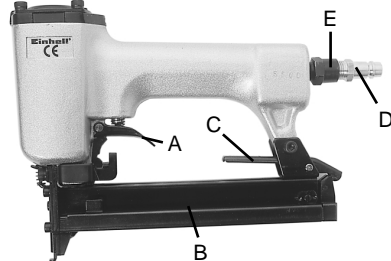

DTA-P 40

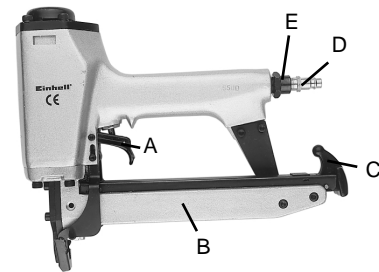

Kohta

Nimike

- | | |
|---|-------------------------------|
| A | laukaisin |
| B | makasiini |
| C | makasiininlukitsin |
| D | paineilmaliitännän pistonippa |
| E | paineilmaliitäntä |

4. Käyttötarkoitus

Niittaaja on paineilmakäyttöinen työkalu moninaisiin tehtäviin.

Poistoilma tulee kotelosta eteenpäin pois.

Korjaukset ja huoltotyöt saa suorittaa vain valtuutettu alan ammattilike.

Huomio!

Liian pieni letkun sisäläpimitta ja liian pitkä letku aiheuttavat laitteen tehon alenemisen.

5. Turvallisuusohjeet

Suojelkaa itseänne ja ympäristöänne noudattamalla tilanteen mukaisia varotoimenpiteitä.

- Älkää käyttäkö niittaajaa vastoin käyttötarkoitusta.
- Paineilmatyökalut on säilytettävä poissa lasten ulottuvilta.
- Ryhtykää työhön vain levänneenä ja keskittyneenä.
- Paineilmaliitännän saa tehdä vain pikaliittimen avulla.
- Työpaineen säädön saa suorittaa vain paineenalentimen kautta.
- Energianlähteenä ei saa käyttää happea tai muita helposti syttyviä kaasuja.
- Ennen häiriönpoisto- tai huoltotoimiin ryhtymistä on laite irroitettava paineilmanlähteestä.
- Käyttäkää vain alkuperäisiä varaosia.
- Käyttäkää niittaajan kanssa työskennellessänne tarkoituksenmukaista suoja-asua, erityisesti suojalaseja ja -käsineitä.
- Suurinta työpainetta = 6 baria ei saa ylittää!
- Paineilmanlähteeseen liitettyä ja ladattua niittaajaa ei saa suunnata ihmisiä kohti.
- Älkää poistako mitään kosketus-turvallaitteita.
- Ladattua laitetta ei saa jättää lojumaan.
- Älkää käyttäkö viallista laitetta.
- Käyttäkää vain alkuperäisiä Einhell-niittejä.
- Laitteessa ei saa olla painetta irrottamisen jälkeen.
- Älkää koskaan käyttäkö laitetta ilman niittejä.

6. Käyttöönotto

Kiertäkää mukana toimitettu pistonippa paineilmalliitintään.

Kun haluatte täyttää makasiinin, painakaa makasiinin lukitusvipua ja vetäkää alemmaa makasiinia taaksepäin ulos vastukseen asti. Pankaa niitit makasiiniin selkä ylöspäin. Profi-niittaajan niitit asetetaan ylhäältä makasiinin kiskolle. Pankaa vain yksi niittitanko kerrallaan makasiiniin, koska se on muuten niin täysi, ettei se enää lukkiudu. Ryhtykää sitten niittaamaan, tietysti vasta kun laite on paineellinen. Vetäkää laukaisinvipu kerran pohjaan ja päästäkää se jälleen irti joka niitin jälkeen. Huolehikaa siitä, ettette niittaa kahta kertaa samaan kohtaan.

Huomio!

Jos kuitenkin niitti jää kiinni iskukanavaan, irroitakaa aina ensin niittaaja paineilmanlähteestä (irroitakaa paineilmaletku), ja vasta sitten voitte avata peitelevyn. Ottakaa kiinnijääneet niitit pois, tarvittaessa puhdistakaa iskukanava ja sulkekaa sitten peitelevy. Tällöin makasiini on myös avattava ja loput niitit poistettava.

7. Huolto ja hoito

Seuraavassa annettujen huolto-ohjeiden noudattaminen varmistaa tämän laatutuotteen pitkän eliniän ja häiriöttömän toiminnan. Tarkistakaa aina ennen työhön ryhtymistä, että makasiini on tiukasti paikallaan. Puhdistakaa laite perusteellisesti aina heti käytön jälkeen.

Niittaajanne jatkuvan moitteettoman toiminnan edellytyksenä on säännöllinen voitelu. Käyttäkää tähän vain erityistä työkaluöljyä.

Voitelun suhteen voitte valita seuraavista vaihtoehdoista:

7.1 öljysumuttimella

Täydelliseen huoltoyksikköön kuuluu öljysumutin, ja se on liitetty kompressorisiin.

7.2 käsin

Jos laitteistoonne ei kuulu huoltoyksikköä eikä johtovoitelulaitetta, on Teidän tiputettava ennen paineilmatyökalun käynnistystä 3-5 tippaa öljyä paineilmalliitintään. Jos paineilmatyökalu on useampia päiviä käyttämättä, on ennen seuraavaa käynnistystä tiputettava 5-10 tippaa öljyä paineilmalliitintään.

Säilyttäkää paineilmatyökalunne vain kuivissa tiloissa.

Takuu ei koske:

- kuluvia osia
- virheellisen työpaineen aiheuttamia vaurioita
- käsittelemättömän paineilman aiheuttamia vaurioita
- asiattoman käytön tai asiantuntemattomien korjausten aiheuttamia vaurioita.

N

Kjære kunde,

Før stifteren tas i bruk for første gang, ber vi Dem vennligst lese veiledningen og studere bruks- og vedlikeholdshensvisninger for bruken. Vennligst oppbevar alltid denne veiledningen sammen med apparatet.

1. Leveringsomfang

	DTA 25	DTA-P 40
● 1 Trykkluftstifter	●	●
● 1 Tilkoblingsnippel R 1/4" a	●	●
● 1 Umbrakonøkkel	3 mm	3 mm
● 1 Umbrakonøkkel	4 mm	4 mm
● 1 Umbrakonøkkel		5 mm

2. Tekniske data

	DTA 25	DTA-P 40
Maks. tillatt arbeidstrykk	6 bar	6 bar
Luftforbruk ca.	0,11 l/min.	0,22 l/min.
Heftestiftbredde	5 mm	5,7 mm
Heftestiftlengde	8 - 25 mm	19 - 40 mm
Anbefalt slangediameter innvendig	9 mm Ø	9 mm Ø

- Trykkluftkvalitet:

renset og oljetåkelagt.

- Kompressorens ytelses-

Kompressorens påfyllingsytelse er kapasitet ca. 250 l/min., hvilket tilsvarer en motorytelse på 2,2 kW.

- Innstillingsverdi for arbeidet:

innstilt arbeidstrykk på trykkminskeren eller filtertrykkminskeren er 6 bar.

Bemerk:

Bruk alltid de nødvendige beskyttelsesklær når De arbeider med stifteren, spesielt beskyttelsesbriller.
Legg merke til sikkerhetsbestemmelsene.

3. Illustrasjon

DTA 25

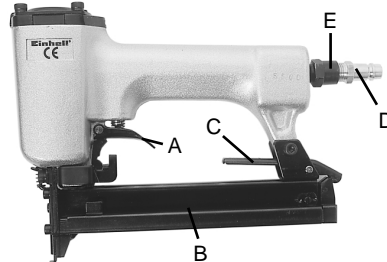

DTA-P 40

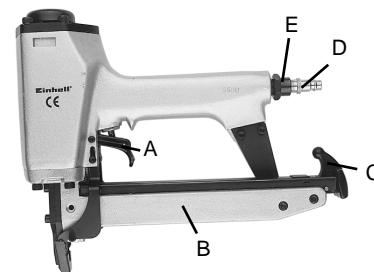

Pos. Betegnelse

- A Avtrekksarm
- B Magasin
- C Magasinarml
- D Tilkoblingsnippel for lufttilslutningen
- E Lufttilkobling

4. Bruk i henhold til formålene

Stifteren er et trykkluftdrevet verktøy til mange formål.

Utblåsingssløyten trekker ut forover på huset.

Reparasjoner og service må kun utføres av autoriserte fagverksteder.

Bemerk!

En for liten innvendig slangediameter eller for lange slangeledninger fører til ytelsestap på apparatet.

5. Sikkerhetshenvisninger

Beskytt Dem selv og omverdenen for ulykkesfare ved egnede sikkerhetstiltak.

- Ikke bruk stifteren til ikke tiltenkte formål.
- Trykkluftverktøy sikres for barn.
- Vær uthvilt og konsentrert ved arbeidet.
- Trykklufttilslutningen må kun skje via en hurtiglukkende kobling.
- Arbeidstrykkinnstillingen må skje via en trykkminsker.
- Ikke bruk surstoff eller brennbare gasser som energikilde.
- Før gjennomføring av feilfjerning eller vedlikeholdsarbeider må apparatet frakobles trykkluftkilden.
- Frakobling av trykkluftkilden
- Bruk utelukkende originale reservedeler.
- Bruk alltid de nødvendige beskyttelsesklær når De arbeider med stifteren, spesielt beskyttelsesbriller og beskyttelseshansker.
- Maks. lufttrykk på 6 bar må ikke overskrides.
- En tilkoblet og fylt stifter må ikke rettes mot personer.
- Ikke fjern beskyttelses- og kontaktinnretninger.
- Et oppladet apparat må ikke være uten oppsyn.
- Ikke bruk defekte apparater.
- Bruk kun original Einhell heftestifter.
- Etter frakobling må apparatet alltid være i trykkløs tilstand.
- Bruk aldri apparatet uten heftestifter.

6. Igangsetting

Skrud den medleverte tilkoblingsnippelen inn i lufttilslutningen.

For å fylle magasinet trykk på magasinarmen, og trekk den nedre magasinsjakten bakover frem til anslaget. Etterfyll magasinet med heftestifter med stiftkantene forover. Ved profi-stifteren settes heftestiftene ovenfra på magasinaskinnen. Legg ikke mer enn ett komplett stiftesett i magasinet, det blir ellers overfylt og kan ikke lukkes. Sett nå stifteren mot arbeidsstykket, men kun dersom det finnes en trykklufttilkobling, og trekk avtrekksarmen helt gjennom. Etter hvert skudd slippes avtrekksarmen igjen.

Sørg for ikke å stifte samme sted to ganger.

OBS !

Dersom en heftestift blir sittende fast i stempelsjakten må stifteren øyeblikkelig gjøres trykkløs (trekk ut trykklufttilførselen), deretter tas dekkplaten av. Fastsittende heftestifter tas ut, eventuelt renses sjakten som deretter lukkes igjen. Dertil må magasinet være åpent, og de resterende heftestiftene tas ut.

7. Vedlikehold og pleie

Ved å følge vedlikeholdshenvisningene som her er oppgitt, sikrer man levetiden til dette kvalitetsproduktet og en forstyrrelsesfri drift. Kontrollér at magasinet sitter fast før arbeidet begynnes. Etter hvert arbeide rengjøres apparatet straks og grundig.

Forutsetning for en vedvarende og feilfri funksjon av Deres stifter er en regelmessig smøring. Dertil brukes utelukkende spesialverktøyolje.

Vedrørende smøring finnes følgende muligheter:

7.1 via et tåkeoljeredskap

En komplett vedlikeholdssett inneholder et tåkeoljeredskap som sitter på kompressoren.

7.2 manuelt

Dersom Deres anlegg verken har en vedlikeholdssett eller et ledningsoljeutstyr, må 3-5 dråper olje dryppes inn i trykklufttilslutningen før trykkluftverktøyet tas i drift. Dersom trykkluftverktøyet er ute av drift i flere dager, må man tilsette 5-10 dråper olje i trykklufttilslutningen før apparatet slås på igjen.

Oppbevar Deres trykkluftverktøy utelukkende i et tørt rom.

Utelukket fra garantiordningen er:

- Slitasjedeler
- Skader som følge av ikke tillatt arbeidstrykk.
- Skader som følge av ubehandlet trykkluft.
- Skader som følge av ufagmessig bruk eller fremmed inngrep.

GR

Αξιότιμε πελάτη !

Πριν εργαστείτε για πρώτη φορά με το τάκερ σας διαβάστε την οδηγία χρήσης και συντήρησης. Την οδηγία αυτή να τη φυλάγετε πάντα κοντά στη συσκευή.

1. Περιεχόμενο συσκευασίας

	DTA 25	DTA-P 40
● 1 τάκερ με πεπιεσμένο αέρα	●	●
● 1 ενδέτης 1/4 "	●	●
● 1 κλειδί τύπου Άλλεν	3 χιλ	3 χιλ
● 1 κλειδί τύπου Άλλεν	4 χιλ	4 χιλ
● 1 κλειδί τύπου Άλλεν		5 χιλ

2. Τεχνικά στοιχεία

	DTA 25	DTA-P 40
● ανώτ. επιτρεπτή πίεση λειτουργίας	6 bar	6 bar
● κατανάλωση αέρα περ.	0.11	0,22 l/min
● φάρδος άγκιστρου	5 mm	5,7 mm
● μήκος άγκιστρου	8-25mm	19-40mm
● συνιστούμενη διάμετρος σωλήνα	Ø 9 χιλ.	Ø 9 χιλ.
● ποιότητα πεπιεσμένου αέρα	καθαρισμένος και με νεφέλωμα λαδιού	
● εφοδιασμός αέρα μέσω μονάδας μειωτήρα πίεσης φίλτρου και λαδωτήρα νεφελώματος		
● δυναμικότητα του συμπιεστή πλήρωση του συμπιεστή περ.250 l/min - αναλογεί σε ισχύ 2,2 kW		
● ρύθμιση για την εργασία ρυθμιζόμενη πίεση λειτουργίας στον μειωτήρα πίεσης ή στον μειωτήρα πίεσης φίλτρου 6 bar		

Προσοχή :

Όταν εργάζεστε με το τάκερ να φοράτε τον απαιτούμενο προστατευτικό ρουχισμό, ιδιαίτερα προστατευτικά γυαλιά.

Προσέξτε τους όρους ασφαλείας.

3. Απεικόνιση

DTA 25

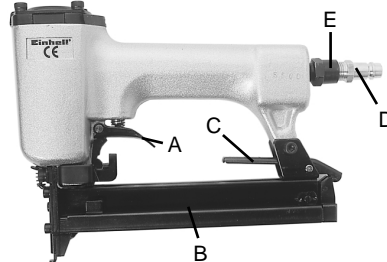

DTA-P 40

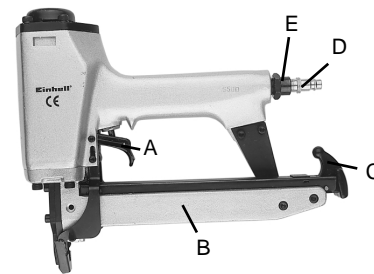

αριθμ. ονομασία

A	μοχλός εκκίνησης
B	γεμιστήρας
C	μοχλός γεμιστήρα
D	ενδέτης για σύνδεση αέρα
E	σύνδεση αέρα

4. Σωστή χρήση

Το τάκερ είναι ένα εργαλείο πολλαπλής χρήσης που λειτουργεί με πεπιεσμένο αέρα.

Η εξαγωγή του αέρα γίνεται προς τα εμπρός.

Προσοχή !

Μία μικρότερη εσωτερική διάμετρος του σωλήνα και πολύ μακρύτερο καλώδιο προκαλούν μία χαμηλότερη απόδοση της συσκευής.

5. Υποδείξεις ασφαλείας

Να προστατεύετε τον εαυτό σας και το περιβάλλον σας με κατάλληλα μέτρα πρόληψης ατυχημάτων.

- Μη χρησιμοποιείτε το τάκερ για άλλο σκοπό από αυτόν για τον οποίο προορίζεται.
- Να φυλάγετε τα εργαλεία με πεπιεσμένο αέρα μακριά από τα παιδιά.
- Να εργάζεστε μόνο όταν είστε ξεκούραστοι και συγκεντρωμένοι.
- Η σύνδεση του πεπιεσμένου αέρα να γίνεται μόνο μέσω ταχείας ζεύξης.
- Η ρύθμιση του πεπιεσμένου αέρα να γίνεται μόνο μέσω μειωτήρα πίεσης.
- Σαν πηγή ενέργειας να μη χρησιμοποιείτε οξυγόνο ή άλλα εύφλεκτα αέρια.
- Πριν από εργασίες επισκευής ή συντήρησης να διακόπτετε τον πεπιεσμένο αέρα.
- Να χρησιμοποιείτε μόνο γνήσια ανταλλακτικά.
- Όταν εργάζεστε με τον λειαντήρα να φοράτε τον κατάλληλο προστατευτικό ρουχισμό, ιδιαίτερα προστατευτικά γυαλιά και γάντια.
- Να μη γίνεται υπέρβαση της ανώτατης επιτρεπτής πίεσης των 6 bar.
- Όταν ο δέν χρησιμοποιείται, επισκευάζεται ή συντηρείται η θήκη με τα άγκιστρα να διακόπτετε τον πεπιεσμένο αέρα.
- Να μην απομακρύνονται τα συστήματα ασφαλείας και επαφής.
- Μην αφήνετε τη συσκευή χωρίς επίβλεψη.
- Να μη χρησιμοποιείτε ελαττωματικές συσκευές.
- Να χρησιμοποιούνται μόνο αυθεντικά άγκιστρα της εταιρίας Einhell.
- Μη χρησιμοποιείτε τη συσκευή ποτέ χωρίς άγκιστρα.

6. Λειτουργία

Βιδώστε τον ενδέτη που συμπεριλαμβάνεται στο περιεχόμενο της συσκευασίας στην θέση σύνδεσης του αέρα.

Για να γεμίσετε τον γεμιστήρα πιέστε τον μοχλό του γεμιστήρα και τραβήξτε τη θήκη του γεμιστήρα προς τα πίσω, μέχρι το τέρμα. Βάλτε στο γεμιστήρα τα άγκιστρα με την πλάτη των άγκιστρων προς τα εμπρός. Στο τάκερ προφί τοποθετούνται τα άγκιστρα από επάνω στην θέση του γεμιστήρα. Μη βάζετε περισσότερο από μία σειρά άγκιστρα γιατί δεν θα κλείνει ο γεμιστήρας. Αρχίστε να εργάζεστε τώρα με το τάκερ, εφ' όσον φυσικά έχετε πεπιεσμένο αέρα. Τραβήξτε τον μοχλό εκκίνησης μέχρι το τέρμα και μετά από κάθε κάρφωμα τον αφήνετε ελεύθερο.

Να προσέξετε να μην καρφώνετε στο ίδιο μέρος δύο φορές.

Προσοχή !

Εάν παρ' όλα αυτά φρακάρει ένα άγκιστρο,

διακόψτε τον πεπιεσμένο αέρα (απομακρύνετε τον αγωγό του πεπιεσμένου αέρα) και μετά βγάλτε το κάλυμμα. Βγάλτε το άγκιστρο που φράκαρε, ενδεχομένως καθαρίστε τη θήκη και ξανακλείστε το. Φυσικά ο γεμιστήρας πρέπει να είναι ανοικτός και να βγάλετε όλα τα άγκιστρα από μέσα.

7. Συντήρηση και περιποίηση

Η τήρηση των υποδείξεων συντήρησης είναι εγγύηση μακράς διάρκειας αντοχής και λειτουργίας χωρίς βλάβες αυτού του προϊόντος ποιότητας. Πριν την αρχή της εργασίας ελέγξτε ελαν ο γεμιστήρας είναι καλά στερεωμένος. Μετά την εργασία να καθαρίζετε καλά τη συσκευή σας.

Προυπόθεση για διαρκή άψογη λειτουργία του τάκερ σας είναι η τακτική λίπανση. Να χρησιμοποιείται μόνο ειδικό λιπαντικό.

Έχετε τις εξής δυνατότητες λίπανσης:

7.1 μέσω λαδωτή νεφελώματος

Σε μία πλήρη μονάδα συντήρησης συμπεριλαμβάνεται ένας λαδωτής νεφελώματος που βρίσκεται στον συμπίεστή.

7.2 με το χέρι

Πριν από κάθε λειτουργία του τάκερ σας να βάζετε 3-5 σταγόνες ειδικό λάδι για εργαλεία στην σύνδεση του πεπιεσμένου αέρα. Εάν η συσκευή σας δεν χρησιμοποιηθεί για μερικές ημέρες, πρέπει πριν την νέα της λειτουργία να τη λαδώσετε με 5-10 σταγόνες λάδι που θα βάλετε στη σύνδεση του πεπιεσμένου αέρα.

Να φυλάγετε τη συσκευή σας σε στεγνό χώρο.

Από την εγγύηση αποκλείονται τα εξής:

- τεμάχια που υπόκεινται σε κοινή φθορά
- βλάβες που οφείλονται σε όχι επιτρεπτή πίεση
- βλάβες που οφείλονται σε όχι προετοιμασμένο πεπιεσμένο αέρα
- βλάβες που οφείλονται σε όχι σωστή χρήση ή σε επισκευή από τρίτους



Gentile Cliente,

avanti di utilizzare per la prima volta la Graffatrice, leggete le istruzioni ed osservate le avvertenze sull'uso e la manutenzione relative al funzionamento. Conservate le presenti istruzioni tenendole sempre unite all'attrezzo.

1. Prodotto ed accessori in dotazione

	DTA 25	DTA-P 40
● 1 Graffatrice pneumatica	●	●
● 1 nipplo di raccordo con R 1/4"	●	●
● 1 chiave per viti con incavo poligonale	3 mm	3 mm
● 1 chiave per viti con incavo poligonale	4 mm	4 mm
● 1 chiave per viti con incavo poligonale		5 mm

2. Dati tecnici

	DTA 25	DTA-P 40
Pressione lavoro max. consentita	6 bar	6 bar
Consumo aria ca.	0,11 l/min.	0,22 l/min.
Larghezza graffa	5 mm	5,7 mm
Lunghezza graffa	8 - 25 mm	19 - 40 mm
Diametro tubo consigliato	9 mm Ø i.	9 mm Ø i.

- Qualità aria compressa: pulita e micronebulizzata ad d'olio.
- Grado di potenza del compressore
Potenza di riempimento del compressore ca. 250 l/min. che corrisponde ad una potenza motrice di 2,2 kW
- Valori di regolazione al pressione di lavoro regolata sul riduttore di funzionamento pressione o riduttore di pressione a filtro 6 bar.

Misure precauzionali

Lavorando colla Graffatrice portate indumenti protettivi adeguati, specialmente gli occhiali protettivi.

Si prega di osservare le norme di sicurezza.

3. Illustrazione

DTA 25

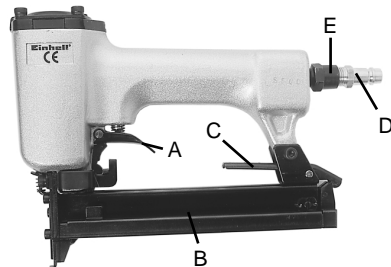

DTA-P 40

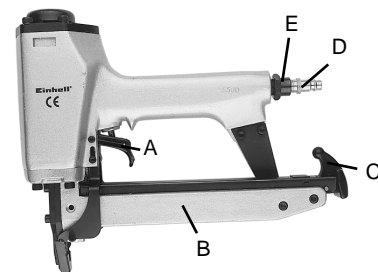

Pos. Denominazione

- A Levetta-grilletto
- B Magazzino
- C Levetta magazzino
- D Nipplo di raccordo per raccordo aria compressa
- E Raccordo aria

4. Utilizzo regolamentare

La Graffatrice è un attrezzo con azionamento ad aria compressa di molteplice utilizzo.

L'aria espulsa fuoriesce in avanti dal corpo della Graffatrice.

Fare effettuare riparazioni e lavori di service soltanto da officine specializzate autorizzate.

Avvertimento!

Un diametro interno del tubo troppo piccolo o un tubo troppo lungo hanno di conseguenza una perdita di potenza dell'apparecchio.



5. Avvertenze sulla sicurezza

Proteggete Voi stessi e gli altri da eventuali pericoli d'infortunio prendendo le adeguate misure precauzionali.

- Non utilizzate la Graffatrice per lavori ad esso inidonei.
- Tenete lontano dai bambini attrezzi ad aria compressa.
- Mettersi al lavoro riposato e pieno di concentrazione.
- Effettuare il collegamento dell'aria compressa soltanto tramite un organo d'innesto a chiusura rapida.
- La pressione di lavoro deve essere regolata attraverso un dispositivo riduttore di pressione.
- Non servirsi di ossigeno o gas infiammabili quali fonti di energia.
- Prima di eliminare eventuali disturbi di funzionamento o di effettuare lavori di manutenzione, staccare l'apparecchio dalla fonte d'aria compressa.
- Utilizzare soltanto ricambi originali.
- Durante il lavoro colla Graffatrice, portate gli indumenti protettivi necessari, specialmente occhiali e guanti protettivi.
- Non superare la pressione d'aria massima di 6 bar.
- Non puntare contro persone la graffatrice carica.
- Non allontanare i dispositivi di protezione e di contatto.
- Non lasciare insorvegliato l'apparecchio caricato.
- Non utilizzare apparecchi guasti.
- Utilizzare soltanto graffe originali Einhell.
- Dopo averlo staccato, l'apparecchio deve essere senza pressione.
- Non usare l'apparecchio privo di graffe.

6. Messa in funzione

Avvitare il nipplo di raccordo in dotazione al raccordo d'aria.

Per caricare il magazzino, premete sulla levetta del magazzino stesso e tirate fuori in indietro il portagraffe inferiore, fino a raggiungere l'arresto di fine corsa. Ponete le graffe nel magazzino con le spalle in avanti. Trattandosi della Graffatrice da professionista, le graffe vengono inserite dall'alto sulla guida d'alimentazione del magazzino. Non porre più di una stanga completa di graffe, evitando così di sovraccaricare il magazzino e di non poterlo più chiudere. Posizionate ora la Graffatrice per azionarla, sempre che sia stata previamente collegata all'aria compressa, ed azionate la levetta-grilletto, mollandola ogniquale volta sarà stata sparata una graffa.

Fate attenzione di non puntare la Graffatrice due volte sullo stesso punto.

Attenzione!

Se per caso una graffa dovesse restare nella canna dello stantuffo di spinta, staccare sempre ed immediatamente la Graffatrice dall'aria compressa (staccarne il tubo dell'aria compressa) e soltanto dopo prelevare la piastra di copertura. Tirare fuori le graffe incastrate, pulendo eventualmente la canna, e poi richiudere. Facendo ciò il magazzino deve rimanere naturalmente aperto; prelevare il resto delle graffe.

7. Cura e manutenzione

L'osservanza delle avvertenze sulla manutenzione qui indicate, comporterà a questo prodotto di qualità una prolungata longevità ed un funzionamento senza disturbi o guasti.

Prima di iniziare a lavorare verificate che il cilindro poggi bene nella sede. Pulite subito e a fondo l'apparecchio dopo averlo utilizzato.

Per un funzionamento continuo e senza inconvenienti tecnici della Vostra Graffatrice, è indispensabile lubrificarla regolarmente. Per tale scopo impiegate soltanto olio speciale per attrezzi.

Per quanto riguarda la lubrificazione, avete le seguenti possibilità:

7.1 mediante un oleatore a micronebbia

Una unità manutenzione comprende un oleatore a micronebbia, che si trova applicato al compressore.

7.2 a mano

Se in Vostro impianto non disponesse né di un'unità manutenzione e né di un oleaconduttore, allora dovrete dare 3-5 gocce d'olio sul raccordo dell'aria compressa, prima della messa in funzione dell'attrezzo ad aria compressa stesso. Se l'attrezzo ad aria compressa non fosse stato usato per più giorni, dovrete dare 5-10 gocce d'olio sul raccordo dell'aria compressa, primo di avviarlo.

Conservate il Vostro attrezzo ad aria compressa solo in ambienti chiusi.

Sono esclusi dalla garanzia:

- Pezzi soggetti al logoramento
- Danni causati da pressione al funzionamento non consentita.
- Danni in causati da aria compressa non preparata.
- Danni in seguito ad uso non idoneamente eseguito o ad altrui intervento.

DK

Kære kunde,

før De tager klammepistolen i brug første gang, bedes De læse vejledningen igennem og følge brugs- og vedligholdelsesanvisningerne under brugen.

Denne vejledning bedes De altid opbevare i nærheden af maskinen.

1. Leverancens omfang

	DTA 25	DTA-P 40
● 1 trykluftklammepistol	●	●
● 1 tilslutningsnippel R 1/4"	●	●
● 1 unbraconøgle	3 mm	3 mm
● 1 unbraconøgle	4 mm	4 mm
● 1 unbraconøgle		5 mm

2. Tekniske data

	DTA 25	DTA-P 40
Max. tilladt arbejdstryk	6 bar	6 bar
Luftforbrug ca.	0,11	0,22 L/min
Klammebredden	5 mm	5,7 mm
Klammelængde	8 - 25 mm	19 - 40 mm
Anbefalet slangediameter		
indvendig Ø	9 mm	9 mm

- Trykluftkvalitet
Renset og oliesmurt
- Kompressorkapacitet
Kompressorens kapacitet ca. 250 l/min,
hvilket svarer til en motoreffekt på 2,2 kW
- Indstillingsværdier for arbejdet
Indstillet arbejdstryk på trykaflastningsventilen
eller filtertrykaflastningsventilen 6 bar

Bemærk:

Bær det nødvendige sikkerhedsudstyr, først og fremmest beskyttelsesbriller, under arbejdet med klammepistolen.

Følg sikkerhedsbestemmelserne.

3. Oversigt over maskinen

DTA 25

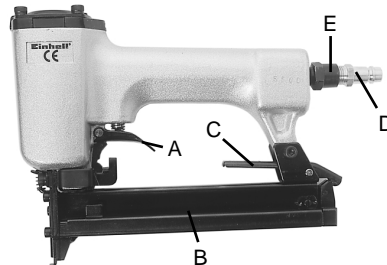

DTA-P 40

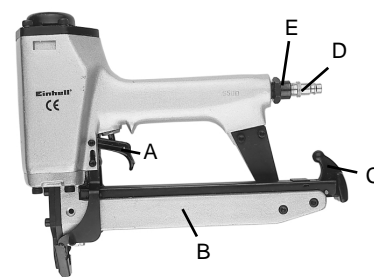

Pos. Betegnelse

- A Start/stop
- B Magasin
- C Magasinarml
- D Tilslutningsnippel til lufttilslutning
- E Lufttilslutning

4. Korrekt anvendelse

Klammepistolen er en lethåndterlig, trykluftdrevet maskinen med mange anvendelsesmuligheder.

Returluften blæses fremad ud af huset.

Reparationer og service må kun udføres af et autoriseret specialværksted.

Bemærk!

Hvis slangens indvendige diameter er for lille og slangen er for lang, medfører det effekttab på maskinen.

5. Sikkerhedshenvisninger

Beskyt Dem selv og Deres omgivelser mod faren for ulykker ved at træffe egnede sikkerhedsforanstaltninger.

- Anvend ikke klammepistolen i strid med sit formål.
- Opbevar trykluftværktøj utilgængeligt for børn.
- Arbejd kun med maskinen, når De er udhvilet og koncentreret.
- Tryklufttilslutningen skal ske via en lynkobling.
- Indstillingen af arbejdstrykket skal ske via en trykaflastningsventil.
- Anvend ikke ilt eller brændbare gasser (trykgas, brændselsgas) som energikilde.
- Afbryd maskinens forbindelse til trykluftkilden før fejlafhjælpning og vedligeholdelsesarbejder.
- Anvend udelukkende originale reservedele.
- Bær det nødvendige beskyttelsesudstyr, først og fremmest beskyttelsesbriller og arbejdshandsker, når De anvender klammepistolen.
- Overskrid ikke det maksimale lufttryk på 6 bar.
- Sigt ikke på personer med den tilsluttede og ladte klammepistol.
- Fjern ikke indgrebsbeskyttelsesanordninger.
- Forlad ikke den ladte klammepistol ubevogtet.
- Anvend ikke maskinen, hvis den er defekt.
- Anvend altid originale klammer fra Einhell.
- Maskinen må ikke stå under tryk efter udkobling.
- Anvend aldrig maskinen uden klammer.

6. Ibrugtagning

Skru den medfølgende tilslutningsnippel ind i lufttilslutningen.

For at fylde nye klammer i magasinet skal De trykke på magasinarmen og trække magasinunderdelen tilbage indtil stop. Læg klammerne i magasinet med ryggen fremad. I klammepistolen Profi sættes klammerne på magasinsskinnen oppefra. Læg ikke mere end en hel stang med klammer i, da magasinet ellers bliver overfyldt og ikke vil kunne lukkes. Forudsat at klammepistolen er tilsluttet trykluft, kan De sætte pistolen på det emne som skal hæftes og „trykke af“. Slip aftrækkeren efter hvert skud.

Vær opmærksom på, at De ikke hæfter to gange på samme sted.

Bemærk !

Skulle der blive en klamme siddende i stempelgangen, skal tryklufttilførslen til klammepistolen omgående afbrydes. Først derefter kan de demontere afdækningspladen. Fjern fastklemte klammer, rengør om nødvendigt stempelgangen og genmonter afdækningspladen. Magasinet skal i den forbindelse naturligvis være åbent, og de resterende klammer skal tages ud.

7. Vedligehold og pleje

Ved overholdelse af de her anførte vedligeholdelsesanvisninger sikres dette kvalitetsproduktet en lang levetid samt en fejlfri anvendelse. Kontrollér før hver eneste ibrugtagning, at magasinet sidder ordentlig fast. Foretag grundig rengøring af maskinen omgående efter endt arbejde.

Forudsætningen for, at klammepistolen på længere sigt fungerer fejlfrit, er en regelmæssig smøring. Anvend kun specialværktøjsolie.

Smøring kan foretages på følgende måder:

7.1 via et tågesmøreapparat

En komplet serviceenhed indeholder et tågesmøreapparat og er placeret på kompressoren.

7.2 manuelt

Hvis Deres anlæg hverken er forsynet med en serviceenhed eller en smøreledning, skal trykluftværktøjet tilføres 3-5 dråber specialværktøjsolie gennem tryklufttilslutningen før hver eneste ibrugtagning. Hvis trykluftværktøjet ikke bruges i flere dage, skal De tilføre 5-10 dråber olie ned i tryklufttilslutningen, inden De starter maskinen.

Opbevar altid trykluftværktøjet på et tørt sted.

Garantien omfatter ikke:

- Sliddele.
- Skader som følge af overskridelse af det tilladte arbejdstryk.
- Skader som følge af ubehandlet trykluft.
- Skader opstået som følge af ukorrekt brug eller uautoriseret reparation.

Ersatzteilzeichnung DTA 25

Art.Nr. 41.377.10, Ident-Nr. 91016

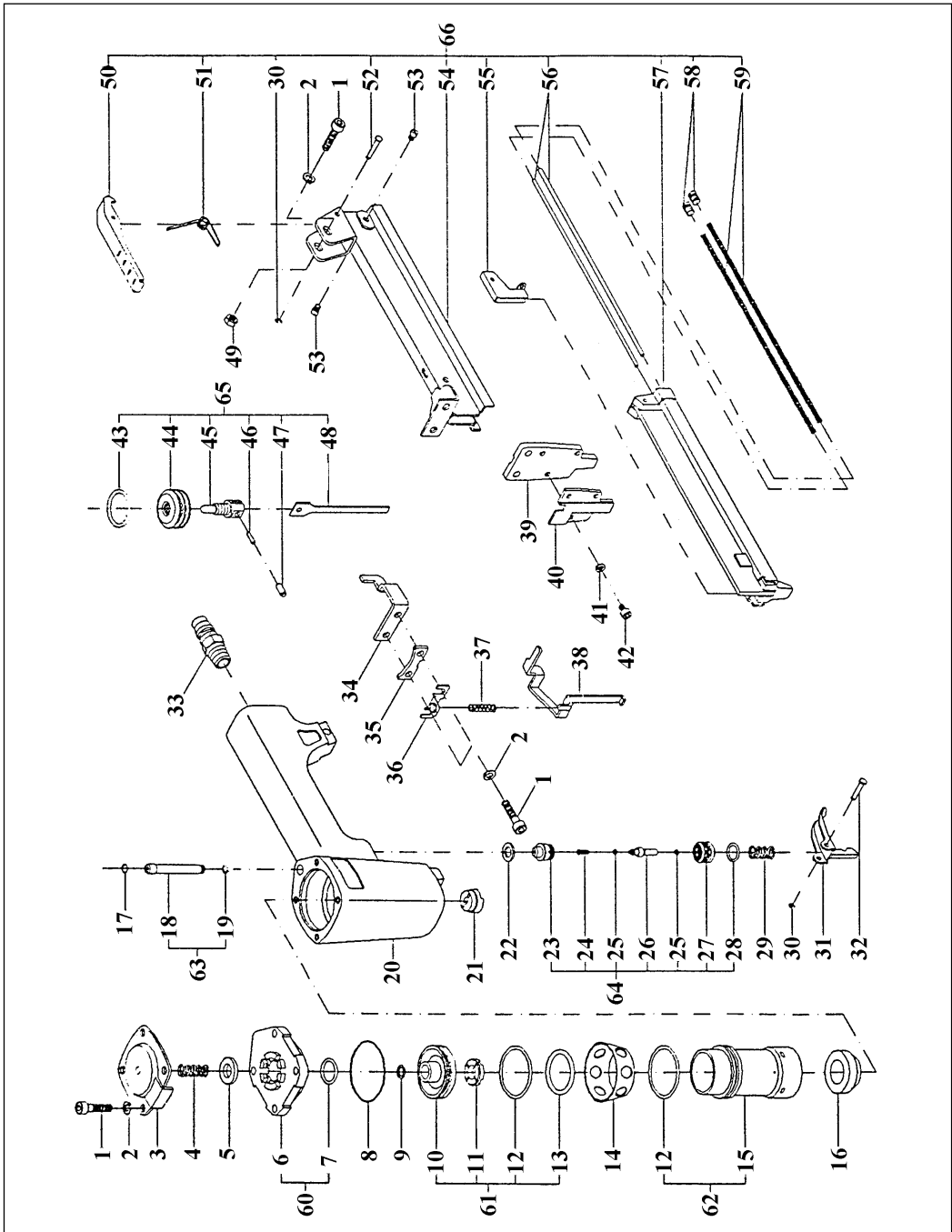

Ersatzteilliste DTA 25**Art.Nr. 41.377.10, Ident-Nr. 91016**

Pos.	Bezeichnung	Ersatzteil-Nr.
01	Inbusschraube	41.377.50.01
02	Federring	41.377.50.60
03	Deckel	41.377.50.02
04	Feder	41.377.50.03
05	Dichtungsscheibe	41.377.50.04
06	Zylinderdeckel	41.377.50.05
07	O-Ring	41.377.50.06
08	Spezial O-Ring	41.377.50.07
09	U-Scheibe	41.377.50.08
10	Tellerventil	41.377.50.09
11	Zwischenring	41.377.50.10
12	O-Ring	41.377.50.11
13	O-Ring	41.377.50.12
14	Zwischenring	41.377.50.13
15	Zylinder	41.377.50.14
16	Puffer	41.377.50.15
17	O-Ring	41.377.50.16
18	Hülse	41.377.50.17
19	O-Ring	41.377.50.18
20	Gehäuse	41.377.10.01
21	Mundstück	41.377.50.20
22	Dichtring	41.377.50.23
23	Ventilteller	41.377.50.24
24	Druckfeder klein	41.377.50.31
25	Spezial O-Ring	41.377.50.26
26	Ventilstift	41.377.50.27
27	Ventilführung	41.377.10.02
28	O-Ring	41.377.50.28
29	Druckfeder groß	41.377.50.29
30	Sicherungsring	41.377.50.36
31	Auslösehebel	41.377.50.88
32	Bolzen	41.377.50.22
33	Stecknippel	41.377.50.35
34	Stützblech	41.377.10.03

Pos.	Bezeichnung	Ersatzteil-Nr.
35	Vorderplatte A	41.377.50.61
36	Federhalter	41.377.50.59
37	Druckfeder	41.377.50.90
38	Auslösesperre	41.377.50.91
39	Vorderplatte	41.377.50.95
40	Stößelführungsplatte	41.377.50.99
41	Federring	41.377.50.98
42	Inbusschraube	41.377.10.04
43	O-Ring	41.377.50.38
44	Stößelhalterführung	41.377.50.62
45	Stößelhalter	41.377.50.63
46	INA - Stift groß	41.377.50.64
47	INA - Stift klein	41.377.50.65
48	Stößelblech	41.377.50.66
49	Sechskantmutter	41.377.50.41
50	Sperrhebel	41.377.50.42
51	Spezialfeder	41.377.50.96
52	Bolzen	41.377.50.45
53	Spezialschraube	41.377.50.46
54	Magazinabdeckung oben	41.377.10.05
55	Schieber	41.377.50.47
56	Federführung	41.377.50.53
57	Klammerträger	41.377.50.48
58	Abschlußschraube	41.377.50.51
59	Druckfeder	41.377.50.52
60	Deckel komplett	41.377.10.06
61	Tellerventil komplett	41.377.50.67
62	Zylinder komplett	41.377.10.07
63	Hülse komplett	41.377.50.69
64	Ventilführung komplett	41.377.50.70
65	Stößel komplett	41.377.50.37
66	Magazingehäuse komplett	41.377.50.97
o.B.	Inbusschlüssel 3 mm	43.203.00.15
o.B.	Inbusschlüssel 4 mm	41.377.50.84

Ersatzteilzeichnung DTA-P 40

Art.Nr. 41.361.10,

I-Nr. 91016

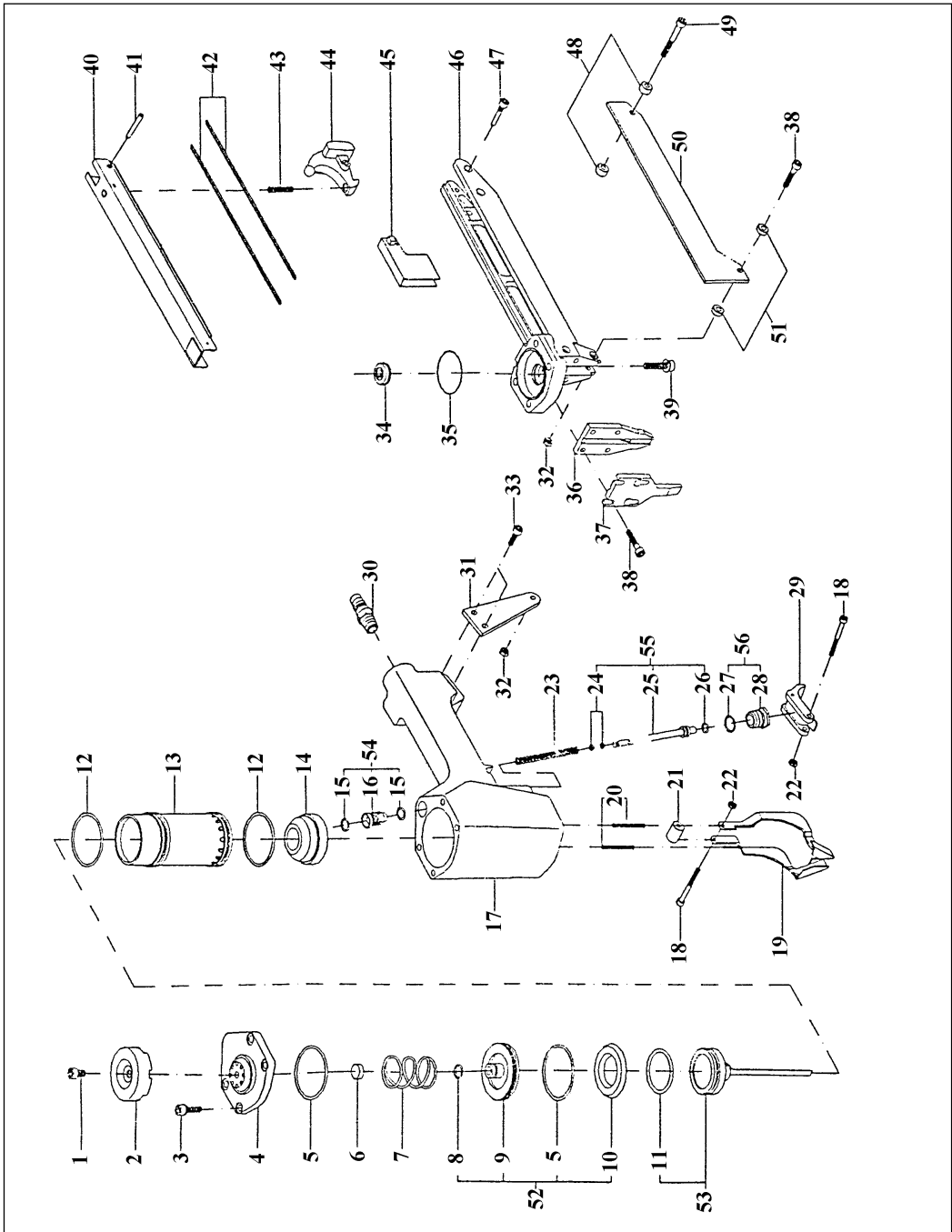













Ersatzteilliste DTA-P 40**Art.Nr. 41.361.10,****I-Nr. 91016**







Pos.	Bezeichnung	Ersatzteil-Nr.
01	Inbusschraube M6x10	41.361.00.01
02	Entlüftungskappe	41.361.00.02
03	Inbusschraube M6x20	41.361.00.03
04	Deckel	41.361.00.05
05	O-Ring 47,2x2,6	41.361.00.06
06	Dichtscheibe	41.361.00.07
07	Druckfeder	41.361.00.08
08	O-Ring 10,7x2	41.361.10.01
09	Tellerventil	41.361.00.10
10	Puffer	41.361.00.11
11	O-Ring 34,5x3,5	41.361.10.02
12	O-Ring 44,5x2,5	41.361.00.17
13	Zylinder	41.361.00.18
14	Puffer	41.361.00.19
15	O-Ring 8,8x1,9	41.361.00.20
16	Ventilbuchse	41.361.00.21
17	Gehäuse	41.361.10.03
18	Inbusschraube M4x40	41.361.00.35
19	Auslösesperre	41.361.00.37
20	Druckfeder	41.361.10.04
21	Buchse	41.361.00.36
22	Sicherungsmutter M4	41.361.00.34
23	Druckfeder	41.361.00.25
24	O-Ring 2,57x1,78	41.361.00.26
25	Auslösestift	41.361.00.27
26	O-Ring 6,4x1,8	41.361.00.28
27	O-Ring 12,5x1,8	41.361.00.30
28	Ventilbuchse	41.361.00.29
29	Drücker komplett	41.361.10.05
30	Gewindeschraubnippel	41.377.50.35













Pos.	Bezeichnung	Ersatzteil-Nr.
31	Stütze	41.361.00.51
32	Sicherungsmutter M5	41.361.00.52
33	Inbusschraube M5x16	41.361.00.50
34	Stößelführung	41.361.00.38
35	O-Ring 40x1	41.361.00.39
36	Führungsplatte	41.361.00.41
37	Platte vorne	41.361.10.06
38	Inbusschraube M5x25	41.361.00.43
39	Inbusschraube M6x25	41.361.00.44
40	Magazinoberteil	41.361.00.54
41	Stift	41.361.00.58
42	Zugfeder	41.361.00.55
43	Druckfeder	41.361.00.56
44	Rasthebel	41.361.00.57
45	Kolben	41.361.00.53
46	Bodenplatte	41.361.00.40
47	Spezialschraube	41.361.00.48
48	Distanzscheibe	41.361.00.47
49	Inbusschraube M5x40	41.361.00.49
50	Klammerträger	41.361.00.45
51	Distanzscheibe	41.361.00.46
52	Tellerventil komplett	41.361.00.59
53	Kolbensen	41.361.10.07
54	Ventiloberteil komplett	41.361.10.08
55	Ventilunterteil komplett	41.361.10.09
56	Auslösestift komplett	41.361.10.10
o.B.	Inbusschlüssel 3mm	43.203.00.15
o.B.	Inbusschlüssel 4mm	41.377.50.84
o.B.	Inbusschlüssel 5mm	57.971.13

(D)	EG Konformitätserklärung Der Unterzeichnende erklärt im Namen der Firma	(GB)	EC Declaration of Conformity The Undersigned declares, on behalf of	(F)	Déclaration de Conformité CE Le soussigné déclare, au nom de	(NL)	EC Conformiteitsverklaring De ondertekenaar verklaart in naam van de firma	(E)	Declaracion CE de Conformidad Por la presente, el abajo firmante declara en nombre de la empresa	(P)	Declaração de conformidade CE O abaixo assinado declara em nome da empresa
HANS EINHELL AG - Wiesenweg 22 · D-94405 Landau/Isar											
daß die	that the	que	la machine / le produit	que	que el/la	que el/la	que el/la	que el/la	que el/la	que	a máquina/o produto
Maschine/Produkt	Machine / Product						machine/produkt	máquina/producto	máquina/producto		
DL-Tacker	Pneumatic Stapler	Agrafeuse pneumatique	Pneumatische tacker	Grapadora neumática	Grapadora neumática	Grapadora neumática					Grapadora neumática
Marke	produced by:		du fabricant	merk	marca	marca					marca
Einhell®											
DTA 25											
Typ	Type	Type	Type	Type	Type	Type	tipo	tipo	tipo	tipo	tipo
– Seriennummer auf dem Produkt – <input checked="" type="checkbox"/> EG Maschinenrichtlinie 89/392/EWG mit Änderungen	– Serial number specified on the product - is in accordance with the <input checked="" type="checkbox"/> EC Directive regarding machinery 89/392 EEC, as amended;	– no. série indiqué sur le produit - correspond(ent) à la <input checked="" type="checkbox"/> Directive CE relative aux machines 89/392 CEE avec les modifications y apportées;	– seriennummer op het produkt conform de volgende richtlijnen is: <input checked="" type="checkbox"/> EG machinerichtlijn 89/392/EWG met wijzigingen	– No. de serie en el producto; satisfice las disposiciones pertinentes siguientes: <input checked="" type="checkbox"/> Disposición de maquinaria de la CE 89/392/CEE con modificaciones	– No. de serie en el producto; satisfice las disposiciones pertinentes siguientes: <input checked="" type="checkbox"/> Disposición de maquinaria de la CE 89/392/CEE con modificaciones	– No. de serie en el producto; satisfice las disposiciones pertinentes siguientes: <input checked="" type="checkbox"/> Disposición de maquinaria de la CE 89/392/CEE con modificaciones	– cujo número de série encontra-se no produto - corresponde a <input checked="" type="checkbox"/> Directiva da CE de máquinas 89/392/CEE, com alterações				
Landau/Isar, den 20.12.1996	Landau/Isar, (date) 20.12.1996	Landau/Isar, (date) 20.12.1996	Landau/Isar, datum 20.12.1996	Landau/Isar, (date) 20.12.1996	Landau/Isar, (date) 20.12.1996	Landau/Isar, (date) 20.12.1996	Landau/Isar 20.12.1996	Landau/Isar 20.12.1996	Landau/Isar 20.12.1996	Landau/Isar 20.12.1996	Landau/Isar 20.12.1996
Schneider Produkt-Management-L	Schneider Head of Product Management	Schneider Direction Gestion Produits	Schneider Hoofd produkt management	Schneider Director de gestión productos	Schneider Director de gestión productos	Schneider Director de gestión productos	Schneider Chefe da Gestão de Produtos	Schneider Chefe da Gestão de Produtos	Schneider Chefe da Gestão de Produtos	Schneider Chefe da Gestão de Produtos	Schneider Chefe da Gestão de Produtos
DIN EN 292; DIN 24063/01.80; GS EM II Nr. i/1-45											DTA-0464-18-855-M

Achivierung / For archives:

(S)	EC Konformitetsförklaring Undertecknad förklarar i firmans	(FIN)	EC Yhdenmukaisuusilmoitus Allekirjoittanut ilmoittaa yhtiön	(N)	EC Konfirmationserklæring Undertegnede erklærer på vegne av firma	(GR)	EC Δήλωση περί της αντανόκρισής Ο υπγράφων δηλώνει εν ονόματι της εταιρίας	(I)	Dichiarazione di conformità CE Il sottoscritto dichiara in nome della ditta	(DK)	EC Overensstemmelses-erklæring Undertegnede erklærer på vegne af firmaet
HANS EINHELL AG - Wiesenweg 22 · D-94405 Landau/Isar											
namn, att	at	ότι η	ni missä että	at	che la	at	at	at	at	at	at
maskinen/produkten	kone/tuote	μηχανή / το προϊόν	Maskin/produkt	Maskin/produkt	macchina/prodotto	macchina/prodotto	maskine/produkt	maskine/produkt	maskine/produkt	maskine/produkt	maskine/produkt
Klammerpistol för tryckluft	Paineilmaniintaaja	Τάκτρο περιστροφικού αέρα τύπου	Trykkløstifter	Trykkløstifter	Graffatrice pneumatica	Graffatrice pneumatica	Trykkløstammerpistol	Trykkløstammerpistol	Trykkløstammerpistol	Trykkløstammerpistol	Trykkløstammerpistol
märke	merkki	υάρκα	Merke	Merke	marca	marca	mærke	mærke	mærke	mærke	mærke
Einhell®											
typ	tyyppi	τύπος	Type	Type	tipo	tipo	type	type	type	type	type
DTA 25											
- serienummer på produkten - motivarar	- tuotteen valmistusnumero - vastaa	- Αριθμός σειράς πάνω στο προϊόν - ανταποκρίνεται στην	- Serienummer på produktet - tilfredstiller følgende retningslinjer:	- Serienummer på produktet - tilfredstiller følgende retningslinjer:	- numero di serie sul prodotto - corrisponde	- numero di serie sul prodotto - corrisponde	- Serienummer på produktet - oplyder	- Serienummer på produktet - oplyder	- Serienummer på produktet - oplyder	- Serienummer på produktet - oplyder	- Serienummer på produktet - oplyder
<input checked="" type="checkbox"/> EU riktlinje för maskiner 89/392/EWG med ändringar	<input checked="" type="checkbox"/> EU-konedirektiv (påhen on tehty muutoksia) 89/392/EWG	<input checked="" type="checkbox"/> κατασκευαστή γραμμή της Ευρωπαϊκής Κοινότητας 89/392/ΕΟΚ με αλλαγές	<input checked="" type="checkbox"/> EU Maskinretningslinje 89/392/EWG med endringer	<input checked="" type="checkbox"/> EU Maskinretningslinje 89/392/EWG med endringer	<input checked="" type="checkbox"/> alla Direttiva CE sulle macchine 89/392/CEE con modifiche	<input checked="" type="checkbox"/> alla Direttiva CE sulle macchine 89/392/CEE con modifiche	<input checked="" type="checkbox"/> EU-maskindirektiv 89/392/ΕΟΓ med ændringer	<input checked="" type="checkbox"/> EU-maskindirektiv 89/392/ΕΟΓ med ændringer	<input checked="" type="checkbox"/> EU-maskindirektiv 89/392/ΕΟΓ med ændringer	<input checked="" type="checkbox"/> EU-maskindirektiv 89/392/ΕΟΓ med ændringer	<input checked="" type="checkbox"/> EU-maskindirektiv 89/392/ΕΟΓ med ændringer
Landau/Isar, den 20. 12. 1996	Landau/Isar 20. 12. 1996	Landau/Isar, στις 20. 12. 1996	Landau/Isar, den 20. 12. 1996	Landau/Isar, den 20. 12. 1996	Landau/Isar, il 20. 12. 1996	Landau/Isar, il 20. 12. 1996	Landau/Isar, den 20. 12. 1996	Landau/Isar, den 20. 12. 1996	Landau/Isar, den 20. 12. 1996	Landau/Isar, den 20. 12. 1996	Landau/Isar, den 20. 12. 1996
											
Schneider Produktledningen - L	Schneider Tuotannon johto - L	Schneider Διευθυντής προϊόντος	Schneider Produktadministrationschef	Schneider Schneider	Schneider Il Responsabile della produzione	Schneider Il Responsabile della produzione	Schneider Produktmanagement-leader	Schneider Produktmanagement-leader	Schneider Produktmanagement-leader	Schneider Produktmanagement-leader	Schneider Produktmanagement-leader
DIN EN 292; DIN 24063/01.80; GS EM II Nr. i/1-45											
Achivierung / For archives: DTA-0464-18-855-M											

(D)	(GB)	(F)	(NL)	(E)	(P)
EG Konformitätserklärung Der Unterzeichnende erklärt im Namen der Firma	EC Declaration of Conformity The Undersigned declares, on behalf of	Déclaration de Conformité CE Le soussigné déclare, au nom de	EC Conformiteitsverklaring De ondergetekende verklaart in naam van de firma	Declaración CE de Conformidad Por la presente, el abajo firmante declara en nombre de la empresa	Declaração de conformidade CE O abaixo assinado declara em nome da empresa
HANS EINHELL AG - Wiesenweg 22 · D-94405 Landau/Isar					
daß die	that the	que	dat de	que el/la	que
Maschine/Produkt	Machine / Product	la machine / le produit	machine/product	máquina/producto	a máquina/o produto
DL-Tacker Profi	Pneumatic Stapler Professional	Agrafeuse pneumatique professionnelle	Pneumatische tacker prof	Grapadora neumática profesional	Grampeadora pneumática Profi
Marke	produced by:	du fabricant	merk	marca	marca
Einhell®					
Typ	Type	Type	type	tipo	tipo
DTA-P 40					
- Seriennummer auf dem Produkt - der	- Serial number specified on the product - is in accordance with the	- no. série indiquée sur le produit - correspond(ent) à la	- seriennummer op het produkt- conform de volgende richtlijnen is:	- No. de serie en el producto: satisfice las disposiciones pertinentes siguientes:	- cujo número de série encontra-se no produto - corresponde à
<input checked="" type="checkbox"/> EG Maschinenrichtlinie 89/392/EWG mit Änderungen	<input checked="" type="checkbox"/> EC Directive regarding machinery 89/392 EEC, as amended;	<input checked="" type="checkbox"/> Directive CE relative aux machines, 89/392 CEE avec les modifications y apportées;	<input checked="" type="checkbox"/> EG machinerichtlijn 89/392/EWG met wijzigingen	<input checked="" type="checkbox"/> Disposición de maquinaria de la CE 89/392/CEE con modificaciones	<input checked="" type="checkbox"/> Directiva da CE de máquinas 89/392/CEE, com alterações
DIN EN 292; DIN 24063/01.80; GS EM II Nr. i/1-45					
Landau/Isar, den	Landau/Isar, (date)	Landau/Isar, (date)	Landau/Isar, datum	Landau/Isar	Landau/Isar
20. 12. 1996	20. 12. 1996	20. 12. 1996	20. 12. 1996	20. 12. 1996	20. 12. 1996
					
Schneider Produkt-Management-L	Schneider Head of Product Management	Schneider Direction Gestion Produits	Schneider Hoofd produkt management	Schneider Director de gestión productos	Schneider Chefe da Gestão de Produtos
DTA-0465-18-855-M					
Achieving / For archives:					

(S)	EC Konformitetsförklaring Undertecknad förklarar i firmans	(FIN)	EC Yhdenmukaisuusilmoitus Allekirjoittanut ilmoittaa yhtiön	(N)	EC Konfirmationserklæring Undertegnede erklærer på vegne av firma	(GR)	EC Δήλωση περί της αντανόωσης Ο υπεγράφων δηλώνει εν ονόματι της εταιρείας	(L)	Dichiarazione di conformità CE Il sottoscritto dichiara in nome della ditta	(DK)	EC Overensstemmelseserklæring Undertegnede erklærer på vegne af firmaet
HANS EINHELL AG - Wiesenweg 22 · D-94405 Landau/Isar											
namn, att	nimissä etä	at	ότι η	at	che la	at	che la	at	at	at	at
maskinen/produkten	kone/tuote	Maskin/produkt	μηχανή / το προϊόν	Maskin/produkt	macchina/prodotto	μηχανή / το προϊόν	macchina/prodotto	macchina/prodotto	macchina/prodotto	macchina/prodotto	maskine/produkt
Klammerspistol för tryckluft Profi	Painelimaaniitaaja Profi	Trykkløstifter Profi	Τάκερ προφί πεπεποιημένου αέρα ΤΥΠΟΥ	Trykkløstifter Profi	Grafitrice pneumatica da professionista	Τάκερ προφί πεπεποιημένου αέρα ΤΥΠΟΥ	Grafitrice pneumatica da professionista	Grafitrice pneumatica da professionista	Grafitrice pneumatica da professionista	Grafitrice pneumatica da professionista	Trykkløstammerepistol Profi
märke	merkki	Merke	υάρκα	Merke	marca	υάρκα	marca	marca	marca	marca	mærke
Einhell®											
typ	tyyppi	Type	τύπος	Type	tipo	τύπος	tipo	tipo	tipo	tipo	type
DTA-P 40											
- serienummer på produkten - motsvarar	- tuoteen valmistusnumero - vastaa	- Serienummer på produktet - tilfredsstiller følgende retningslinjer.	- Αριθμός σειράς πάνω στο προϊόν - αντανόωθηκε τα στην	- Serienummer på produktet - tilfredsstiller følgende retningslinjer.	- numero di serie sul prodotto - corrisponde	- Αριθμός σειράς πάνω στο προϊόν - αντανόωθηκε τα στην	- numero di serie sul prodotto - corrisponde	- Serienummer på produktet - oplyder	- Serienummer på produktet - oplyder	- Serienummer på produktet - oplyder	- Serienummer på produktet - oplyder
<input checked="" type="checkbox"/> EU riktlinje för maskiner 89/392/EWG med ändringar	<input checked="" type="checkbox"/> EU-konodirektiivik (johon on tehty muutoksia) 89/392/EWG	<input checked="" type="checkbox"/> EU Maskinretningslinje 89/392/EWG med endringer	<input checked="" type="checkbox"/> κατευθυντήρια γραμμή της Ευρωπαϊκής Κοινότητας 89/392/EOK με αλλαγές	<input checked="" type="checkbox"/> EU Maskinretningslinje 89/392/EWG med endringer	<input checked="" type="checkbox"/> alla Direttiva CE sulle macchine 89/392/CEE con modifiche	<input checked="" type="checkbox"/> κατευθυντήρια γραμμή της Ευρωπαϊκής Κοινότητας 89/392/EOK με αλλαγές	<input checked="" type="checkbox"/> alla Direttiva CE sulle macchine 89/392/CEE con modifiche	<input checked="" type="checkbox"/> EU-maskindirektiv 89/392/EOF med ændringer	<input checked="" type="checkbox"/> EU-maskindirektiv 89/392/EOF med ændringer	<input checked="" type="checkbox"/> EU-maskindirektiv 89/392/EOF med ændringer	<input checked="" type="checkbox"/> EU-maskindirektiv 89/392/EOF med ændringer
Landau/Isar, den 20. 12. 1996	Landau/Isar 20. 12. 1996	Landau/Isar, den 20. 12. 1996	Landau/Isar, στις 20. 12. 1996	Landau/Isar, den 20. 12. 1996	Landau/Isar, l' 20. 12. 1996	Landau/Isar, στις 20. 12. 1996	Landau/Isar, l' 20. 12. 1996	Landau/Isar, den 20. 12. 1996	Landau/Isar, den 20. 12. 1996	Landau/Isar, den 20. 12. 1996	Landau/Isar, den 20. 12. 1996
											
Schneider Produktledningen - L	Schneider Tuotannon johto - L	Schneider Produktadministrationschef	Schneider Διευθυντής προϊόντος	Schneider	Schneider II Responsabile della produzione	Schneider	Schneider	Schneider Produktmanagement-leader	Schneider	Schneider	Schneider
DTA-0465-18-855-M											

Achtung / For archives:

Ⓓ GARANTIEURKUNDE

Die Garantiezeit beginnt mit dem Tag des Kaufes und beträgt 1 Jahr.

Die Gewährleistung erfolgt für mangelhafte Ausführung oder Material- und Funktionsfehler.

Die dazu benötigten Ersatzteile und die anfallende Arbeitszeit werden nicht berechnet.

Keine Gewährleistung für Folgeschäden.

Ihr Kundendienstansprechpartner

ⒼB EINHELL-WARRANTY CERTIFICATE

The guarantee period begins on the sales date and is valid for 1 year.

Responsibility is assumed for faulty construction or material or functional defects.

Any necessary replacement parts and necessary repair work are free of charge.

We do not assume responsibility for consequential damage.

Your customer service partner

Ⓕ GARANTIE EINHELL

La période de garantie commence à partir de la date d'achat et dure 12 mois.

Sont pris en charge: les défauts de matériel ou de fonctionnement et de fabrication.

Les pièces de rechange requises et les heures de travail ne seront pas facturées.

Pas de prise en charge de garantie pour les dommages survenus ultérieurement.

Votre service après-vente.

ⒼNL EINHELL-GARANTIE

De garantiëduur begint op de koopdatum en bedraagt 1 jaar.

De garantië wordt voor gebreken aan de uitvoering of materiaal- en functiefouten.

Da daarvoor benodigde onderdelen en het arbeidsloon worden niet in rekening gebracht.

Geen garantie op verdere schade.

uw contactpersoon van de klantenservice

Ⓔ CERTIFICADO DE GARANTIA EINHELL

El período de garantía comienza el día de la compra y tiene una duración de 1 año.

Su cumplimiento tiene lugar en ejecuciones defectuosas.

Errores de material y funcionamiento. Las piezas de repuesto necesarias y el tiempo de trabajo no se facturan. Ninguna garantía por otros daños

Su contacto en el servicio post-venta

Ⓕ CERTIFICADO DE GARANTIA DA EINHELL

A garantia começa no dia da compra do aparelho e cobre um período de 1 ano.

Prestamos garantia em caso de execução defeituosa ou defeitos de material ou de funcionamento. Neste caso não faturamos os custos para sobressalentes e o trabalho necessários. Não nos responsabilizamos por danos em consequência da utilização do aparelho.

O seu serviço de assistência técnica

Ⓔ EINHELL GARANTIBEVIS

Garantitiden omfattar >et 1 år< och börjar löpa från och med köpedagen.

Garantin avser tillverkningsfel samt material- och funktionsfel.

Därtill nödvändiga reservdelar och uppkommen arbetstid kommer ej att debiteras.

Garantin gäller ej för på fel som uppstått på grund av nyttjandet.

Din kundtjänspartner

ⒺIN EINHELL-TAKUUTODISTUS

Takkuu aika alkaa ostopäivänä ja sen pituus on 1 vuotta.

Takuu korvaa valmistusviat tai materiaali- ja toimintoviat. Tähän tarvittavia varaosia ja työaikaa ei laskuteta.

Väillisiä vahinkoja ei korvata.

Teidän asiakaspalveluyhdyshenkilönne

Ⓔ EINHELL-GARANTIDOKUMENT

Garantitiden begynner med dagen da apparatet ble kjøpt og varer 1 år.

Garantytelsen omfatter mangelfull utføring eller material- og funksjonsfeil. Reservedeler og faktisk arbeidstid som er nødvendig for å rette på slike mangler, blir ikke beregnet.

Ingen garanti for skader som forårsakes av feilaktig bruk.

Din samtalepartner hos kundenservice

ⒼB Εγγύηση EINHELL

Ο χρόνος εγγύησης ξεκινά με την ημερομηνία αγοράς και ισχύει έξι μήνες.

Η εγγύηση καλύπτει κακή κατασκευή ή λάθη στο υλικό και τη λειτουργία.

Τα ανταλλακτικά και ο απαιτούμενος χρόνος επισκευής δεν επιβαρύνουν τον πελάτη.

Η εγγύηση δεν ισχύει για παρεπόμενες βλάβες.

Το κέντρο εξυπηρέτησης πελατών

① CERTIFICATO DI GARANZIA EINHELL

I periodo di garanzia inizia nel glomo dell'acquisto da 1 anni. La garanzia vale nel caso di confezione difettosa oppure di difetti del materiale e del funzionamento. Le componenti da sostituire e il lavoro necessario per la riparazione non vengono calcolati. Non c'è alcuna garanzia nel caso di danni successivi.

Il vostro centro di assistenza.

Ⓚ EINHELL GARANTIBEVIS

Garanti-perioden regnes fra købsdatoen og er gældende i 1 år.
Garantien dækker mangelfuld udførelse eller materiale- og funktionsfejl.
Nødvendige reservedele og anvendt arbejdstid ved garanti-ydelser beregnes ikke.
Der hæftes ikke for følgeskader.

Deres kundeservicekontakt

GARANTIEURKUNDE

Wir gewähren Ihnen ein Jahr Garantie gemäß nachstehenden Bedingungen. Die Garantiezeit beginnt jeweils mit dem Tag der Lieferung, der durch Kaufbeleg, wie Rechnung, Lieferschein oder deren Kopie, nachzuweisen ist. Innerhalb der Garantiezeit beseitigen wir alle Funktionsfehler am Gerät, die nachweisbar auf mangelhafte Ausführung oder Materialfehler zurückzuführen sind. Die dazu benötigten Ersatzteile und die anfallende Arbeitszeit werden nicht berechnet.

Ausschluß: Die Garantiezeit bezieht sich nicht auf natürliche Abnutzung oder Transportschäden, ferner nicht auf Schäden, die infolge Nichtbeachtung der Montageanleitung und nicht normgemäßer Installation entstanden. Der Hersteller haftet nicht für indirekte Folge- und Vermögensschäden.
Durch die Instandsetzung wird die Garantiezeit nicht erneuert oder verlängert. Bei Garantieanspruch, Störungen oder Ersatzteilbedarf wenden Sie sich bitte an.

ISC GmbH · International Service Center
Eschenstraße 6 · D-94405 Landau/Isar (Germany)

Ersatzteil-Abt.: Telefon (0 99 51) 942 356 • Telefax (0 99 51) 52 50
Reparatur-Abt.: Telefon (0 99 51) 942 357 • Telefax (0 99 51) 26 10
Technische Kundenberatung: Telefon (0 99 51) 942 358

- Ⓐ** Einhell & Wieshofer GmbH
Mühlgasse 1
A-2353 Guntramsdorf
- Ⓚ** Einhell Marketing Sales & Service
15 Warwick House Ind. Park, Banbury Road,
Sautham, Warwickshire CV 33 OPS
- Ⓝ** Hans Einhell Nederland BV
Postbus 12
NL-5126 ZG Gilze
- Ⓟ** Varas - Van Looveren BV
Coebergerstraat No 49
B-2018 Antwerpen
- Ⓔ** Comercial Einhell S.A.
Carretera Sanguesa
E-31310 Carcastillo/Navarra
- Ⓟ** Einhell Portugal LDA Com. Int.
Rua dos Tercos, 638 Canelas
P-4405 Valadares
- Ⓕ** Suomen Einhell OY
Hepolamminkatu 20
SF-33720 Tampere
- Ⓡ** Einhell Italia s.r.l.
Via Fermi, 9
I-22077 Olgiata Comasco (Co)
- Ⓚ** Danks Handel Silkeborg a/s
Løvsvinget 7
DK-8653 Them

Technische Änderungen vorbehalten
Technical changes subject to change
Sous réserve de modifications
Technische wijzigingen voorbehouden
Salvo modificaciones técnicas
Salvaguadem-se alterações técnicas
Förbehåll för tekniska förändringar
Oikeus teknisiin muutoksiin pidätetään
Der tages forbehold för tekniske ændringer
Ο κατασκευαστής διατηρεί το δικαίωμα
τεχνικών αλλαγών
Con riserva di apportare modifiche tecniche
Tekniske endringer forbeholdes

Gesamtprogramm

Einhell[®] **Garten & Freizeit**

- Gartenteiche und Zubehör
- Springbrunnenpumpen, Filter und Zubehör
- Gewächshäuser, Frühbeete und Zubehör
- Bioluftbefeuchter
- Hochdruckreiniger und Zubehör
- Gartenpumpen und Zubehör
- Motor-, Elektrokettensägen und Zubehör
- Gartengeräte und Zubehör
- Heizgeräte
- Gas-, Holzkohlegrills und Zubehör

Einhell[®] **Auto & Werkstatt**

- Schweißtechnik
- Drucklufttechnik
- Reinigungstechnik
- Akku-/Elektro-Bohrmaschinen
- Garagentorheber und Zubehör
- Schleiftechnik
- Motorsägen
Elektrosägen
- Batterielader
- Torantriebe
- Klima- und Heizgeräte
- Hub- und Zugeräte
- Werkstattausrüstung

Einhell[®] **Haustechnik**

- Video-Überwachung
- Bild-Türsprechanlagen
- Funk- und Kabel-Alarmanlagen
- Mobile Alarmgeber
- Mechanische Einbruchsicherungen.