

**Ⓢ Bruksanvisning för inomhus- och utomhusdel**

**Einhell®**

**Tvådelad klimatanläggning**



**Obs!**

Kvalitetsproduktens funktionsduglighet kan endast garanteras helt om den har placerats på en lämplig användningsplats, monterats enligt gällande föreskrifter och tagits i drift av utbildad personal.

Förebygg funktionsstörningar med kompetent rådgivning för monteringsplats, montering och driftstart.

Vi kan inte påta oss något ansvar vid störningar eller otillräcklig kylprestanda som resulterar av ej ändamålsenlig hantering av produkten.

Anläggningens kyltekniska och elektrotekniska utrustning får endast anslutas och tas i drift av en ackrediterad installationsfirma.

Om anläggningen ska användas på en annan plats eller skrotas, får endast en ackrediterad elinstallations- och kylfirma genomföra demontering och skrotning.



**Art.-Nr.: 23.653.85**

**I.-Nr. 01013**

**SKA 2500 DUAL C+H**

**Tekniska data:**

Kylprestanda	W/BTU/tim	2 x 2500 / 9.000
Värmeeffekt	W/BTU/tim	2 x 2900 / 10.000
Luftprestanda	m <sup>3</sup> /h	2 x 420
Upptagen fuktighet	l/h	2 x 1,0
Timer	h	24
Driftspänning	V ~ Hz	230 / 50
Effektförbrukning kylning	W	2 x 900
Effektförbrukning uppvärmning	W	2 x 920
Kylmedel		R 407 c / ca: 800 g
Bullernivå:	Inomhus	≤ 38 dB(A)
	Utomhus	≤ 55 dB(A)
Mått:	Inomhus ca	80 x 25 x 16
	Utomhus ca	84 x 60 x 28,5
Vikt:	Inomhus kg	8
	Utomhus kg	52

**Obs!**

De effektdata som anges gäller för följande villkor:

**Kylning:**

Lufttemperatur ingång inomhusdel 27°C torr termometerkula, 19°C fuktig termometerkula.  
Temperatur utomhusluft 35°C torr termometerkula, 24°C fuktig termometerkula

**Uppvärmning:**

Lufttemperatur ingång inomhusdel 20°C torr termometerkula, 15°C fuktig termometerkula.  
Temperatur utomhusluft 7°C torr termometerkula, 6°C fuktig termometerkula

<p><b>Insomningsfunktion:</b> Datorstyrd simulering av en fysiologisk sömnkurva för människor, ger ett tystgående och behagligt sovklime</p>	<p><b>Dygns-programinställning:</b> Punktlig tidsinställning. Kopplings-tiden samt inkopplingstiden kan ställas in på en valfri tidpunkt under dygnets lopp.</p>	<p><b>Automatisk justering av lufthastigheten:</b> Automatisk inställning av fläkt-prestandan på hög, genomsnittlig eller låg lufthastighet, beroende på skillnaden mellan inställd temperatur och aktuell rums-temperatur.</p>
<p><b>Funktion för rörligt luftflöde:</b> Vertikalt uppåt- och nedåtgående riktat luftflöde undviker lokal nedkyllning och spar energi-kostnader. Denna effekt som orienterar sig efter vindens naturliga beteende upplevs mycket behagligt av människor.</p>	<p><b>Automatik för kall / varm luft:</b> I detta automatikläge avges ett horisontalt kallt luftflöde och ett nedåtriktat varmt luftflöde.</p>	<p><b>Fläktfunktion med olika vinkelinställningar:</b> Du kan välja bland totalt fem olika optioner beroende på rummets utformning och var du själv befinner dig.</p>
<p><b>Thermo start system:</b> Förhindrar att kall luft blåses ut vid start.</p>	<p><b>Oberoende avfuktningssystem:</b> Datorstyrd avfuktningssystem utan att rumstemperaturen förändras.</p>	<p><b>Självdiagnosfunktion:</b> Signallamporna TIMER och RUN blinkar vid en störning i inomhus-delen. Dessutom visas störningens typ och plats.</p>
<p><b>Reglering för konstant rotation av fläktmotorn:</b> Fläktmotorn i inomhusdelen roterar alltid med konstant hastighet, även vid extrema spänningsvariationer (mellan 187 V - 253 V), och garanterar därmed tillräcklig stabilitet i luftflödet och hastigheten.</p>	<p><b>Rootskompressor:</b> Från den senaste generationens rootskompressorer, med låg vibration, lågt buller, lång livs-längd, energisnål och kostnads-effektiv.</p>	<p><b>Mikroprocessorstyrning:</b> Mikroprocessor med modern teknik för enkel hantering i tids-inställningsdrift garanterar en kontinuerligt stabil rums-temperatur.</p>

## Säkerhetsanvisningar

- Läs igenom säkerhetsanvisningarna innan du använder apparaten.
- Dessa punkter innehåller mycket viktiga försiktighetsåtgärder som måste beaktas.
- Förvara bruksanvisningen på en säker plats efter att du läst igenom den.
- Kontrollera att dräneringsledningen har anslutits på föreskrivet vis. I annat fall kommer vatten att läcka ut.
- **Varning!**  
Förläng inte kabeln och använd inga grenuttag. Brandfara kan uppstå vid dålig elektrisk anslutning, dålig isolering eller om den tillåtna spänningen överskrids.
- **Ta bort all smuts från stickkontakten och tryck in den ordentligt i uttaget. En nedsmutsad stickkontakt kan förorsaka brand eller elektriska stötar.**
- **Varning!**  
Dra aldrig ut stickkontakten medan apparaten är i drift.
- Utsätt dig inte för kall luft från apparaten under någon längre tid.
- Koppla genast ifrån apparaten och dra ut stickkontakten om något onormalt uppstår (t ex brandlukt). Kontakta din servicepartner.
- Stick inte in några fingrar eller avlånga föremål i luftintag och -utblås.
- Försök inte reparera klimatanläggningen på egen hand. Kontakta alltid din servicepartner.
- Dra inte i kabeln för att ta ut stickkontakten ur uttaget. Håll alltid fast i stickkontakten och dra sedan ut den ut stickuttaget. I annat fall finns det risk för att kabeln skadas.
- Innan apparaten kan rengöras måste den slås ifrån och stickkontakten dras ut.
- Tryck inte på några knappar om du har våta händer.
- Rengör inte klimatanläggningen med vatten.
- Se till att inga växter eller djur finns under en plats som är direkt utsatt för kall luft. Det finns risk för att växterna eller djuren tar skada.
- Använd inga brännbara rengöringsmedel. Risk för brand och deformationer.
- Om klimatanläggningen används i kombination med andra värmeapparater, bör du släppa in frisk luft med regelbundna mellanrum. I annat fall finns det risk för syrebrist.
- Använd endast apparaten till avsedda syften. Placera inga livsmedel, precisionsinstrument, växter, djur, färger eller liknande på apparaten.
- Se till att inga brännbara föremål finns i närheten av apparaten som kan utsättas för direkt luftflöde.
- Dra ut stickkontakten om apparaten inte ska användas under längre tid. Damm som har ansamlats utgör en brandrisk.
- Stig inte upp på utomhusdelen och lägg ingenting ovanpå.
- Använd inget instabilt eller rostigt stativ.
- Låt inte apparaten köra under lång tid om dörrar eller fönster står öppna, eller vid mycket hög luftfuktighet. Om klimatanläggningen kör under lång tid i kylfunktionen och luftfuktigheten är hög (över 80 %), är det möjligt att kondensvatten droppar ur apparaten.
- Stå inte på en ostadig ställning om apparaten ska demonteras ur hållaren på väggen.
- Kontrollera att kondensvattnet kan rinna av obehindrat. Om kondensvattnet rinner av dåligt finns det risk för vattenskadorna.
- Rör inte vid några metalldelar i inomhusdelen medan luftfiltret tas ut. Du kan skada dig.
- Installera inte apparaten i ett rum där det finns risk för att brännbara gaser läcker ut. Gas som har läckt ut kan ansamlas och explodera.
- Slå ifrån apparaten och dra ut stickkontakten vid åskväder. Det finns risk för att elektriska komponenter kommer till skada.
- Jordanslutning!
- Nätkabeln (stickkontakten) är jordad. Byt alltså inte ut stickkontakten.
- För din egen säkerhet rekommenderar vi att du monterar in en jordfelsbrytare.
- Låt en behörig elinstallationsfirma installera anläggningens elektriska utrustning.
- Låt en servicepartner eller en kylfirma installera den kyltekniska utrustningen.
- Felaktig montering kan leda till person- eller sakskadorna.

**Beskrivning av de olika delarna:**

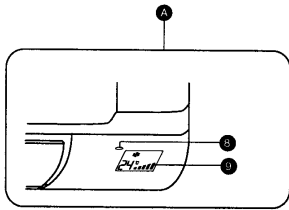

- 1 Luftinsugningsspjäll
- 3 Luftfilter
- 4 Nödbrytare
- 5 Fjärrkontroll
- 6 Lameller
- 7 Vattenslang
- 8 Mottagare för fjärrkontroll
- 9 Display
- 10 Nätkabel
- 11 Luftutblåsgaller



**Obs!**  
**Inomhusdelen måste anslutas korrekt till utomhusdelen. I annat fall finns det risk för att apparaten skadas pga. felaktig installation.**

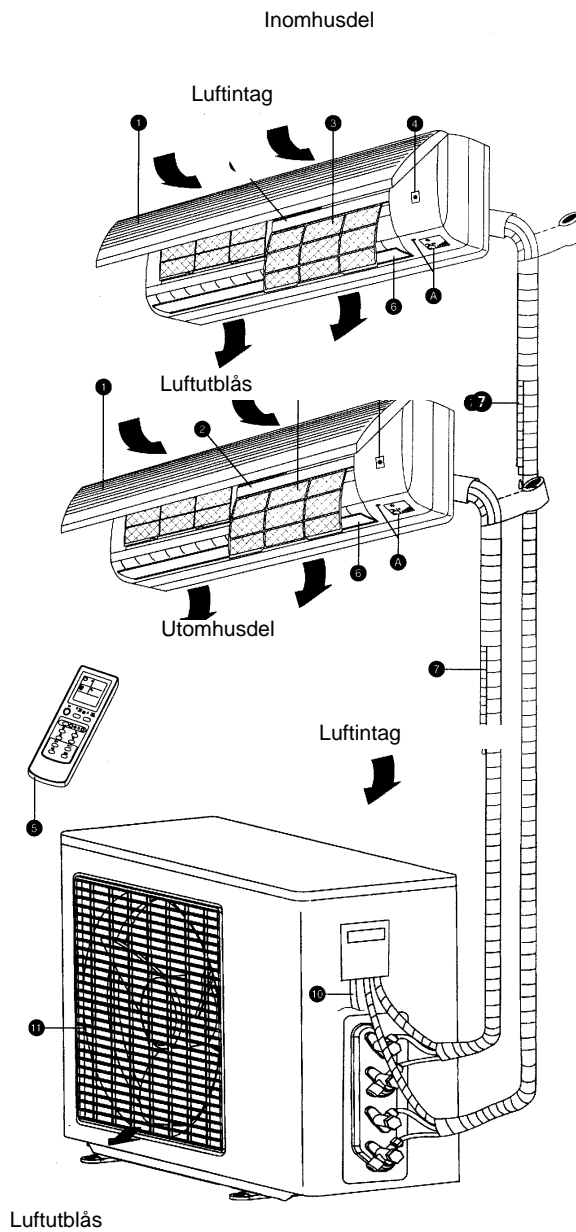

Display på inomhusdelen

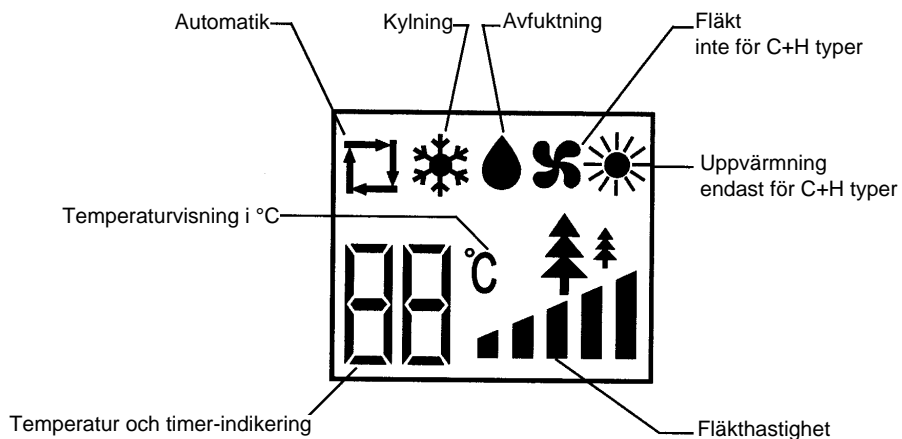

Öppna

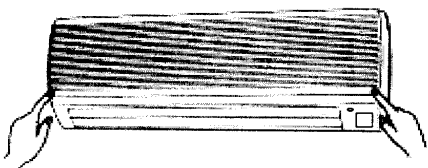

Tryck in insugningsgallrets båda undre hörn (märkta med "Push"). Gallret fälls ut (ca 25°) och stannar kvar i detta läge.

Obs! Försök inte öppna gallret med mer än 70°. Gallret kan gå sönder.

Stänga

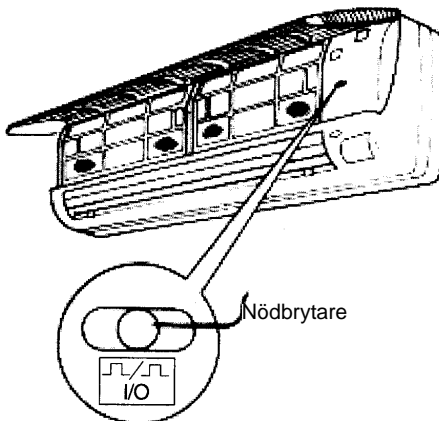

Denna brytare kan användas som nödbrytare för att slå på resp. ifrån anläggningen om fjärrkontrollen inte fungerar.

● Fjärrkontroll:

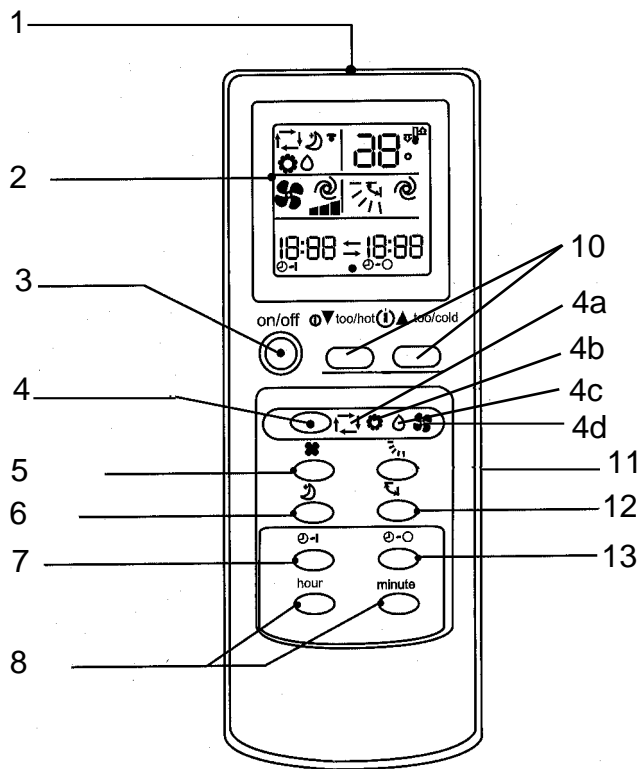

- 1 Signalutgångsfönster
- 2 Funktionsdisplay
- 3 Strömbrytare
- 4 Funktionsbrytare (lägesbrytare)
- 4a Automatikfunktion
- 4b Kylning
- 4c Avfuktning (torkning)
- 4d Uppvärmning
- 5 Knapp för luftcirkulationshastighet
- 6 Insomningsknapp
- 7 Knapp för Timer TILL
- 8 Knapp för inställning av timme och minut, tidsinställning
- 9 Inställning av klockan
- 10 Knapp för temperaturjustering
- 11 Knapp för inställning av luftflödets vinkel
- 12 Knapp för fullt blås
- 13 Knapp för Timer FRÅN
- 14 Reset-knapp
- 15 Lock till batterifack

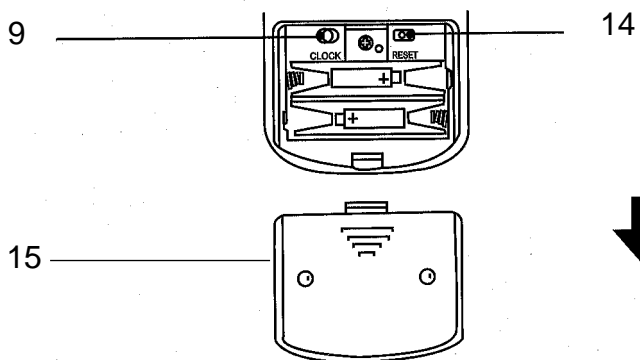

## Förberedelser för användning av fjärrkontroll och inställning av aktuell tid

**1**

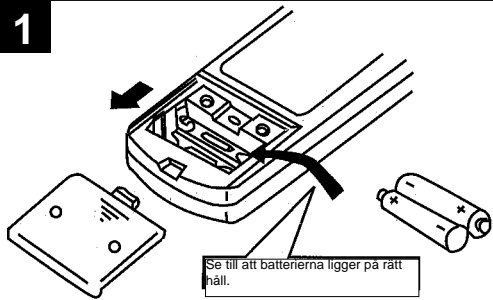

Öppna locket på baksidan och lägg i batterierna.

Se till att batterierna ligger på rätt håll.

**2**

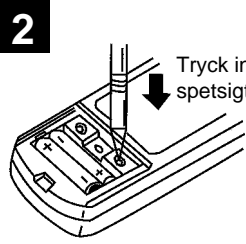

Tryck in reset-knappen med ett spetsigt föremål.

Tryck in reset-knappen 1 gång varje gång du har bytt batterier.  
Glöm inte bort detta, eftersom normaldrift annars inte är möjlig.

**3**



Tryck in knappen för inställning av klockan med ett spetsigt föremål.

**4**

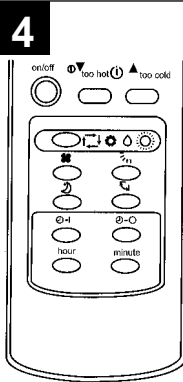

Tryck på timmar/minuter med tidsinställningsknappen och ställ in rätt tid.  
Tryck på timknappen för att ställa in timmarna.  
Tryck på minutknappen för att ställa in minuterna.  
(Tänk på att AM=kl 24-12 eller PM=kl 12-24!)

**5**

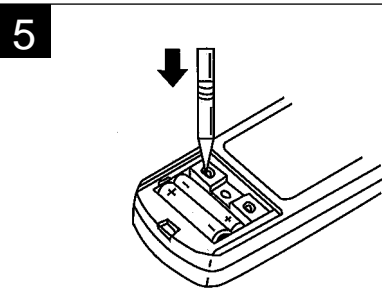

Tryck en gång till på knappen för inställning av klockan och sätt tillbaka locket på baksidan.



#### Förbereda fjärrkontrollen

- Radiosignalens räckvidd uppgår till ca 6 m
- När knappen ON/OFF trycks in hörs ett ljud från inomhusdelen en eller två gånger. Därmed indikeras att utrustningen har tagit emot signalen.
- Tryck en gång till om du inte hör någon ton.
- Hantera fjärrkontrollen varsamt, tappa den inte och lägg den inte på ett fuktigt ställe eftersom det annars finns risk för funktionsstörningar. Montera fjärrkontrollen på väggen så att mottagaren i inomhusdelen kan ta emot styrsignalen med fullgod styrka.

#### Byt ut batterierna!

- Om signalen från fjärrkontrollen är svag eller om du knappt kan läsa av displayen på fjärrkontrollen måste batterierna **genast** bytas ut.
- Se till att batterierna läggs på rätt håll i fjärrkontrollen.
- Båda batterierna ska alltid vara nya och av samma fabrikat.

#### Om fjärrkontrollen inte längre fungerar (nöddrift)

Om fjärrkontrollen inte längre fungerar (tomma batterier eller felaktig funktion) måste du använda nödbrytaren.

- Tryck flera gånger på nödbrytaren för att slå ifrån apparaten.

#### Obs!

Under de första 30 minuterna under drift är temperaturanpassningen ännu inte aktiv. Apparaten kör kontinuerligt och med högsta fläkthastighet.

- Apparaten är på: Tryck på nödbrytaren för att slå ifrån apparaten.
- Apparaten står i inställningsläge eller läge "Timer FRÅN": Tryck på nödbrytaren för att koppla om apparaten till standby.

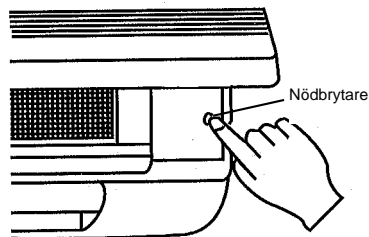

## “Jag känner ...” automatikfunktion

Med ett lätt tryck kan automatikfunktionen “Jag känner” ge en behaglig rumstemperatur.

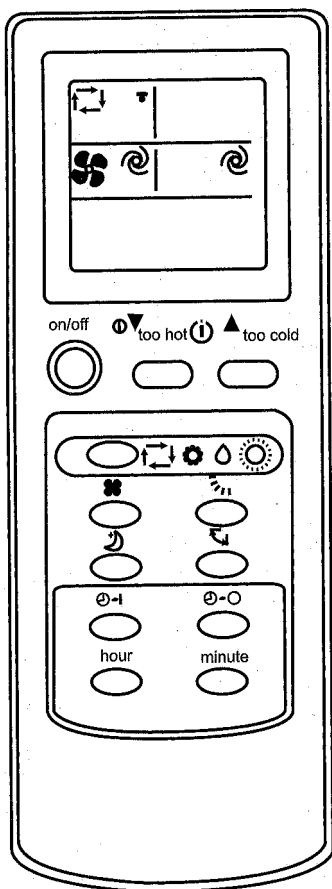

### Starta funktionen

Tryck på **STRÖMBRYTAREN** 

När  automatikfunktion visas ställs klimatanläggningen in på en behaglig rumstemperatur.si.

### Stoppa funktionen.

Tryck på **STRÖMBRYTAREN** 

15 minuter efter att apparaten har slagits ifrån tycker du kanske ändå att det fortfarande är för varmt. Tryck på knappen  (för varmt - too hot) för att sänka temperaturen.

Varje gång du trycker in knappen sänks temperaturen med 1°C.

Om det är för kallt i rummet, kan du höja temperaturen med knappen  (för kallt - too cool).

Varje gång du trycker in knappen höjs temperaturen med 1°C.

LCD-display på inomhusdelen

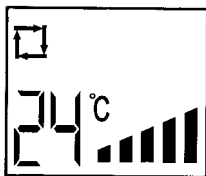

Indikering låg-hög

Om automatikfunktionen inte visas, tryck på knapp "4" flera gånger tills automatikfunktionen (4a) visas. Varje gång du trycker in knappen ändras följden: Automatik- (4a) Kylning (4b) - Avfuktning (Torkning) (4c) - Uppvärmning (4d).

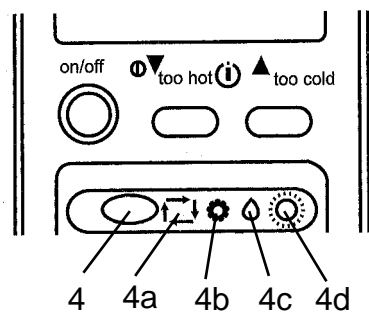

#### Automatikfunktionens struktur

#### Manövreringsfunktioner.

När automatik startas, anpassas rumstemperaturens funktionssätt till lämplig funktion, som till exempel kylning eller avfuktning. Om driften har stängts av under 2 timmars tid, startar apparaten med samma funktionsinställning som före avbrottet. När avsedd funktion har ställts in, kommer den inte längre att påverkas av rumstemperaturen, även om denna ändras. Om du inte vill ha denna funktion, tryck på knappen för att ställa in en av följande funktioner.

#### Automatikfunktion efter att rumstemperaturen har känts av.

##### Rumstemperatur vid start

över +25°C  
+21-25°C  
under 21°C

##### Funktion

Kylning  
Ventilation / Avfuktning  
Uppvärmning

##### Börstemperatur

ca 24°C  
\_\_\_\_\_  
ca 24°C

Obs!

Värmefunktionen kan användas upp till en yttre temperatur på +7°C. Om yttre temperaturen är lägre, fungerar inte uppvärmningen längre.

**Välja driftsfunktion (Kylning(4b), Avfuktning (4c), Uppvärmning (4d)) Välj drift för fininställning av rumstemperatur eller luftflöde.**

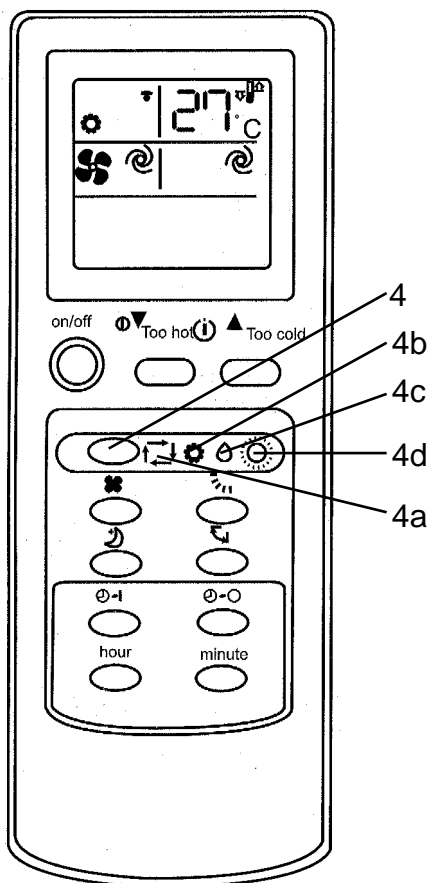

**Obs!**

Om omgivningstemperaturen är för hög, kör kylningen med maximal effekt.

För att välja kylning, avfuktning eller uppvärmning:

1 Tryck på STRÖMBRYTAREN 

2 Tryck på    för att välja avsedd funktion.

Varje gång du trycker in knappen ändras funktionen i denna följd: Automatik - Kylning - Avfuktning - Uppvärmning

Om du vill slå ifrån apparaten Tryck på STRÖMBRYTAREN 

Om apparaten redan har ställts in, är det tillräckligt att STRÖMBRYTAREN trycks in på nytt för att få samma inställningar.

**ärmefunktion:**

Välj funktionen "Uppvärmning"  med knapp 4.

Värmefunktionen kan användas upp till en yttertemperatur på ca +7°C. Maximal rumstemperatur som kan uppnås är beroende av yttertemperaturen och byggnadens utformning.

Obs! Om rumstemperaturen är mer än 2°C över (Kylning) resp. 2°C under (Uppvärmning) den inställda börtemperaturen udner drift, kan börtemperaturen inte ändras på klimat-anläggningen. Så snart temperaturdifferensen mellan rumstemperatur och inställd börtemperatur uppgår till mindre än 2°C kan börtemperaturen ändras på klimatanläggningen. Ju lägre yttertemperaturen är, desto lägre är rumstemperaturen som kan uppnås med värmefunktionen.

**Ändra temperaturen**

Tryck på knappen  "för varmt - too hot" för att sänka temperaturen. Varje gång du trycker in knappen sänks temperaturen med 1°C.

Tryck på knappen  "för kallt - too cool" för att höja temperaturen. Tryck en gång på knappen för att höja temperaturen med 1°C.

Systemet kan överbelastas om klimatanläggningen drar ut för mycket värme ur luften. Utomhusdelens fläkt stannar automatiskt för att skydda klimatanläggningen på grund av mikroprocessorstyrningen. Om utomhusdelens fläkt stannar indikerar utomhusdelen frost.

Detta är inte något tecken på defekt eller störning.

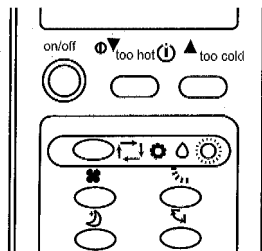
**Avfuktning**

Om temperaturen har ställts in i automatikfunktionen, kan denna funktion inte ändras.

**Välja funktion (kylning, avfuktning)**

Övervakning vid drift:

1. Stäng fönstren och dra ned rullgardinerna, eller reducera i alla fall solljuset som tränger in i rummet. Därmed kan kylningsprestandan förbättras.
2. Släpp ned persiennerna för att reducera solljuset.
3. Montera ytomhusdelen på en lämplig plats för att reducera direkt solljus och spara energi.

**Avfuktning**

70 % luftfuktighet är den övre gränsen för att människor fortfarande ska trivas och må bra.

Om det är för varmt för människor, är vattenhalten för hög, dvs. luftfuktigheten är för hög. Luftfuktigheten har en bestämd relation till temperaturen. Generellt gäller: 60-70 % under sommaren och 50-70 % under vintern.

## Justera lufthastigheten och luftflödet

Välj ett behagligt luftflöde och luftcirkulation

Välj en hög nivå ■■■ för att kyla hela rummet. Välj insomningsfunktionen om du vill sova och dämpa ljudet som avges från apparaten.

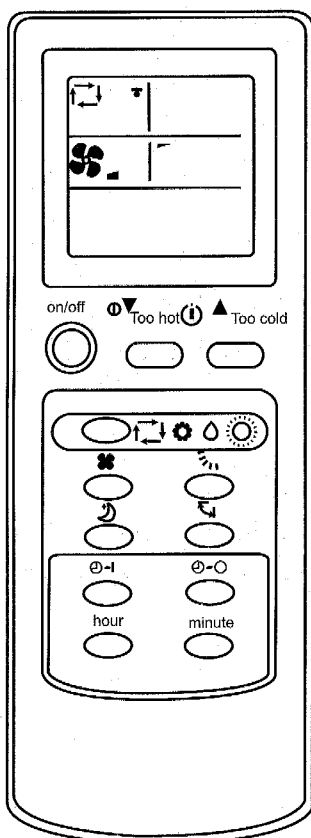

Tryck på knappen  för att ändra på lufthastigheten. Varje gång du trycker på knappen ändras lufthastigheten enligt följande: låg, medel, hög, automatisk

Tryck på knappen  för att ändra på luftriktningen nedåt/uppåt. Varje gång du trycker in knappen ändras riktningen:

Rekommenderat område för luftflöde nedåt/uppåt. Justera med automatikknappen, välj kylning, uppvärmning eller avfuktning.

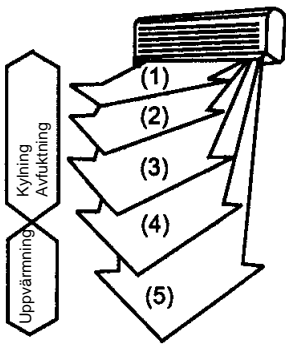

**Obs!**

- I avfuktning- och kylfunktionen blåses luften nedåt under 1 tim (pos. 4 - 5). Därefter skiftar apparaten till horisontalt luftflöde för att undvika droppbildning.
- Ställ in riktningen uppåt/nedåt med fjärrkontrollen. Genomför aldrig höjdinställningen med handen.
- Om luftutblåstemperaturen är för kall vid uppvärmning, kommer luften att blåsas ut näst intill horisontalt. Ställ in avsedd flödesriktning och hastighet.

**Justera lufthastigheten och luftflödets riktning**

**Automatiskt luftflöde**

Tryck på  knappen och ändra på luftflödet till automatiskt läge. Därefter väljs det bästa lamell-läget för en effektiv utblåsning.



Kylning + Avfuktning

Vid kylning och avfuktning avger apparaten ett horisontalt luftflöde.



Uppvärmning

Om lufttemperaturen är låg, strömmar luften ut horisontalt.

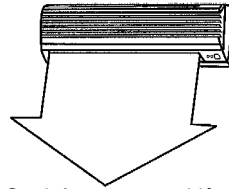

Om luften är varm, blåses den ut nedåt.

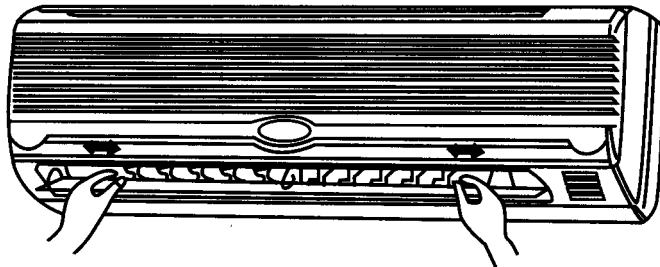



Vänster och höger flödesriktning kan ställas in manuellt.

Gör inställningarna innan du tar apparaten i drift. Under drift rör sig lamellerna och det finns risk för att du klämmer in fingrarna.

## Behaglig insomningsfunktion

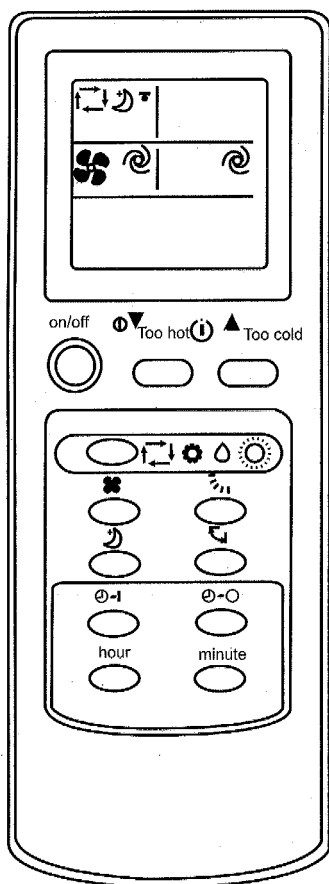
Ställ in denna funktion om du vill ha en lugn omgivning medan du sover.



Gör så här:  
Tryck på  knappen.  
Ställ in denna funktion om du vill ha  
en lugn omgivning när du ska sova.

TFör att slå ifrån funktionen: Tryck på  
knappen en gång till.

**Obs!**  
Starta denna funktion om du vill sova. Om  
du gör detta under dagens lopp är det  
möjligt att omgivningstemperaturen blir för  
hög eftersom kylprestandan reduceras.



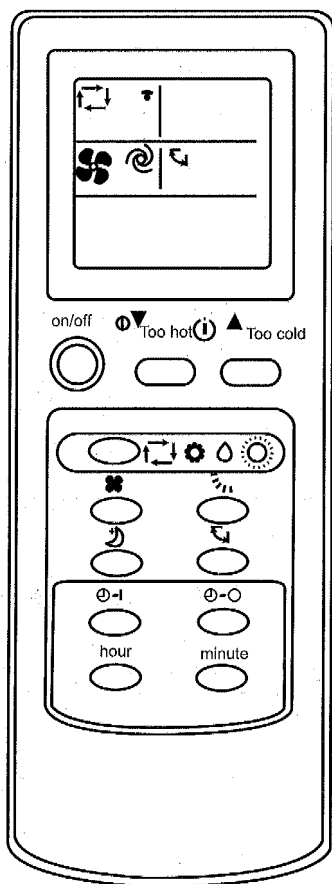

## Fullt blås

När denna funktion startas kommer rummets alla delar att kylas.



Gör så här:  
Tryck på  knappen.

Ångra:  
Tryck på  knappen en gång till.

Tryck på  knappen medan fullt blås pågår för att stoppa funktionen. När fullt blås startas kommer den kalla luften att nå fram till rummets alla hörn.

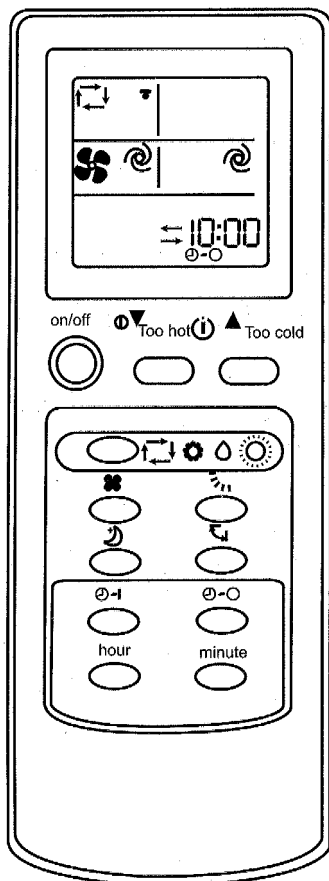

## Timer-drift (TILL/FRÅN)

Ställ in timer-drift innan du går och sover eller för tidpunkten när du normalt sett kommer hem eller brukar stiga upp.



### Till (On) - Timer-inställning

1 Tryck på  knappen under drift för att ställa timern på "TILL". Varje gång du trycker på knappen ändras sekvensen Starttid > Ta bort.



2 Tryck på   knappen för timmar och minuter för att ställa in momentan tid. Varje gång du trycker på knappen ändras tiden med 1 timme resp. 10 minuter. (AM=kl. 24-12; PM=kl. 12-24)

Ta bort timer-inställningen

Tryck på  knappen för att ta bort inställningen i timern.

### Från (Off) - Timer-inställning

1 Tryck på  knappen under drift för att ställa timern på "FRÅN". Varje gång du trycker på knappen ändras sekvensen > Frånkoppling timer "FRÅN".

2 Tryck på knappen   för timmar och minuter för att ställa in timer "FRÅN" på rätt tid. Varje gång du trycker på knappen ändras tiden med 1 timme resp. 10 minuter.

### Slå ifrån timern

Tryck på  knappen för att slå ifrån timern.

### Obs!

- Timer TILL och timer FRÅN kan kombineras. Inställningstiden som ligger närmast den momentana tiden har prioritet. ( — — betyder timer FRÅN, resp. timer TILL följer därefter).
- Om tiden på fjärrkontrollen har ställts in felaktigt, kommer detta även att ge en felaktig inställning på timern.

### Varning!

Slå ifrån apparaten och dra ut stickkontakten inför varje rengöring. Fläktarnas höga hastighet kan leda till personskador.

Rengör inomhusdelen endast med en mjuk duk.

Använd ingen bensin, förtunning, skurmedel, putsmedel eller liknande, eftersom det då finns risk för att apparaten skadas.

### Skötselanvisningar

1. Rengör luftfiltren och sätt därefter in dem i sina ursprungliga lägen.
2. Anslutningarna för till- och frånflöde i inomhus- och utomhusdelen måste vara fria. De får inte vara övertäckta eller ha blockerats.

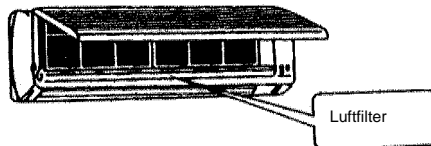

### Skötsel

Före rengöring:

Dra ut stickkontakten.

### Skötsel

Om klimatanläggningen inte ska användas under längre tid:

1. Låt först fläkten köra i tre-fyra timmar så att apparatens inre kan torka ut komplett. Ställ in maximal temperaturnivå så längre fläkten roterar.
2. Slå ifrån apparaten och dra ut stickkontakten.

### Obs!

Dra alltid ut stickkontakten om apparaten inte ska användas under längre tid. Damm som har ansamlats utgör en brandrisk.

3. Ta ut batterierna ur fjärrkontrollen.

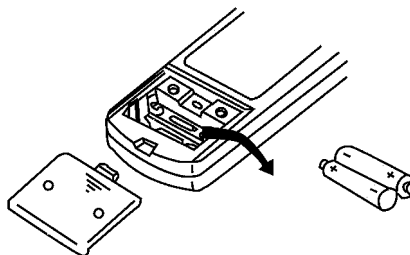

## Möjligheter att åtgärda störningar och lösa problem

Kontrollera följande punkter innan du kontaktar kundtjänst:

### Apparaten startar inte. Kontrollera följande punkter:

1. Finns nätspänning i vägguttaget?
2. Kontrollera stickuttagets säkring!
3. Har timern ställts in?

### Apparaten kyler dåligt!

#### Kontrollera följande:

1. Har en passande temperatur ställts in?
2. Är luftfiltret smutsigt? Rengör och sätt in på nytt.
3. Är utomhusdelens utgångar eller ingångar blockerade?
4. Har insomningsfunktionen kanske ställts in under dagen?
5. Är anslutningarna mellan inomhus- och utomhusdelen otäta? Finns det kanske för lite kylvätska i apparaten? Informera din servicefirma.

### Fjärrkontrollen fungerar inte!

**(Obs! Avståndet mellan fjärrkontrollen och inomhusdelen får inte överstiga 6 m.)**

1. Är batterierna tillräckligt laddade? Byt ut.
2. Har batterierna lagts i rätt? Se till att batterierna ligger på rätt håll.

### Kontrollera följande vid strömavbrott:

Tryck på strömbrytaren efter ett strömavbrott.

Om problemen inte kan lösas fastän ovanstående punkter har kontrollerats, slå ifrån apparaten och kontakta din servicefirma.

## Möjligheter att åtgärda störningar och lösa problem

### Problem

### Orsak

Efter att startknappen har tryckts in startas apparaten inte av mikroprocessorn efter tre minuter.

Detta är inget fel utan ska skydda kompressorn. Vänta en liten stund.

Knäppande ljud från apparaten.

Detta är normalt.  
Ljudet kommer från mekaniska spänningar som uppstår när frontplattan dras samman och töjs ut pga. temperaturskillnaderna.

En märkligt lukt finns i rummet.

Detta är normalt.  
I klimatanläggningen cirkulerar även avdunstningar från väggar, tapeter, heltäckningsmattor, rök, möbler och kläder som finns i luften.

Fläkten stannar vid avfuktning.

Detta är normalt.  
Temperaturen höjs om vattnet avdunstar vid värmeväxlaren i inomhusdelen.

Du hör hur vattnet porlar.

Detta är normalt.  
Eventuellt expanderar kylmedelsvätskan i klimatanläggningen.

Luffflödet ändras automatiskt under drift.

Detta är normalt.  
Ventilationslamellerna vrids till ett horisontalt läge för att undvika droppbildning om luften redan har blåsts ut nedåt under ca 1 tim i kylnings- eller avfuktning-funktionen. Om utblåsningsluften är för kall kommer den att blåsas ut horisontalt.

Klickande ljud från inomhusdelen.

Detta är normalt.  
Ofta kommer detta ljud från fläkten eller kompressorn som koppla in eller ifrån.

Ett dovt ljud hörs från inomhusdelen.

Detta är normalt.  
Ljudet kommer från kylmedlet i klimatanläggningen.

Vatten droppar från utomhusdelen.

Detta är normalt.  
Medan kylningen pågår kyls rör- eller kopplingsdelarna ned följt att kondensat ska kunna bildas. Medan avfrostning eller uppvärmning pågår kan förångningskondensat droppa ned. Medan uppvärmning pågår kan vatten droppa från värmeväxlaren.

Apparaten blåser inte genast ut luft i uppvärmningsläge.

Detta är normalt.  
Apparaten blåser inte ut någon luft förrän den har värmts upp.

Klimatanläggningen kopplas ifrån under uppvärmning.

Utomhusdelen fryser till vid låga utomhustemperaturer (under ca +7°C). Vid en utomhustemperatur under ca +7°C är ingen uppvärmningsdrift möjlig.

## Viktiga anvisningar för montering

### Välj monteringsplats för inomhusdelen

- Luftflödet får inte blockeras.
- Luften som kylts ska kunna fördelas överallt i rummet.
- Det maximala avståndet mellan inomhusdelen och utomhusdelen uppgår till 15 m, den maximala höjdskillnaden 5 m
- Montera inomhusdelen på en stabil vägg för att undvika vibrationer.
- Undvik direkt solljus.
- Var uppmärksam på mindre kondensatflöde.

### Välj monteringsplats för utomhusdelen

- Anläggningen får inte påverkas av kraftiga vindbyar.
- Se till att ventilationen är tillräcklig och att inget damm bildas, undvik direkt påverkan av regn eller solljus.
- Se till att driftbuller och luft som blåses ut inte kan verka störande för boende i byggnaden.
- Montera utomhusdelen stabilt på en underkonstruktion, undvik högt buller och vibrationer.
- Undvik platser där brännbara gaser eller läckage kan förekomma.
- Fäst anläggningens monteringsfötter noggrant om anläggningen måste monteras på stort avstånd ovanför dessa fötter.

### Monteringstillbehör

Monteringsplatta  
Skrudar 4 st 25 mm  
Batteri 2 st MICRO LR03 1,5 V  
Fjärrkontroll

### Rörledningstillbehör

Röranslutning  
2-komponents-isolerband  
Klämma  
Utloppsslang  
Skydd till väggöppning  
Anslutningskabel

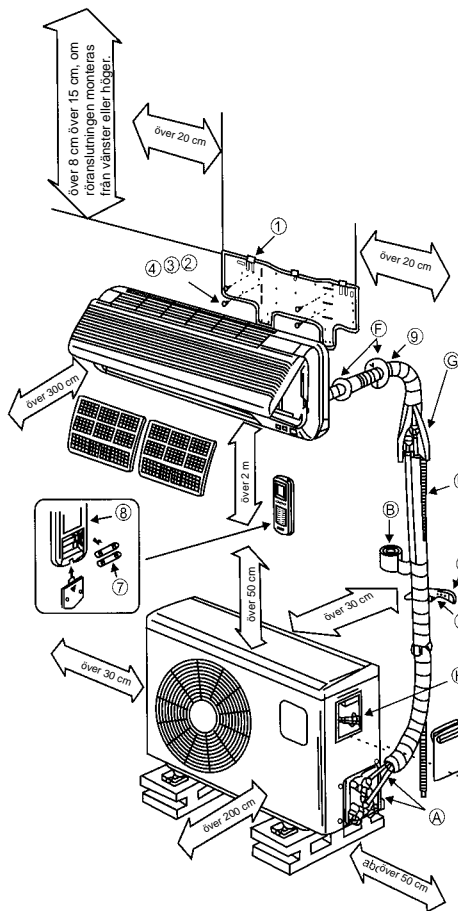

### Obs!

Kontakta vår servicepartner. Här kan du snabbt få kompetenta svar på dina frågor. Vår partner kan dessutom montera din anläggning. Om klimatanläggningen inte monteras, avluftas och tas i drift av en fackman, påtar vi oss inget ansvar för dessa arbeten.

## Monteringsanvisningar:

### Kontrollera att spänningen i elnätet stämmer överens med spänningen som anges på apparatens typskylt.

- Säkra apparaten separat.
- Låt en elinstallationsfirma installera den elektriska utrustningen.
- Låt en servicepartner installera de kyltekniska komponenterna om du inte är tillräckligt kompetent att göra detta på egen hand.
- Felaktig montering kan leda till person- eller saskador.
- Bär hörsel- och ögonskydd samt arbetshandskar vid montering.

### Anvisningar om elanslutning

Elanslutningen får endast utföras av en behörig elinstallatör som har godkänts av det lokala eldistributionsbolaget. Anläggningen måste förses med en separat säkring. Välj en tillräcklig stor ledararea för tilledningen. Den gul-gröna ledaren får endast användas som skyddsledare och aldrig fungera som spänningsförande ledare. Vid en fast elinstallation för apparaten måste denna kunna åtskiljas från nätet med en komponent med minst 3 mm brytaravstånd (t ex krets brytare). Utför först den elektriska anslutningen mellan inomhus- och utomhusdelen och först därefter till elnätet. Kontrollera att den kompletta anläggningen är spänningsfri. Säkra anläggningen mot att kopplas in på nytt.

## 1. Välj monteringsplats

### Inomhusdel

1. Öppningarna för luftintag och luftutblås får inte täckas över. Luften måste kunna fördelas överallt i rummet.
2. Montera inomhusdelen så att sträckan utåt genom väggen och till utomhusdelen är så kort som möjlig.
3. Se till att dräneringsslangen kan dras utåt med nedåtlutning utan att den behöver böjas.
4. Undvik en plats bredvid en värmekälla, eller vid platser som har hög fuktighet eller som innehåller brännbara gaser.
5. Välj en plats som är tillräckligt stabil för montering så att apparaten inte utsätts för vibrationer.
6. Övertyga dig om att installationen genomförs ordentligt och på avsett vis.
7. Se till att tillräckligt utrymme för reparation och

service finns runt om utrustningen.

8. Apparaten bör alltid ha minst 1 m avstånd till elektriska utrustningar och installationer, t ex tv, radio, persondatorer.
9. Välj en plats där apparaten är tillgänglig för att rengöra eller byta ut filter.

### Utomhusdel

1. Välj en plats där grannarna inte kan störas av luftutblåset.
2. Välj en plats där tillräckligt luftintag kan garanteras.
3. Luftintag och -utblås får inte vara övertäckta.
4. Platsen ska vara tillräckligt stabil för montering och vibrationer.
5. Det får inte finnas risk för brännbar gas eller gasutsläpp pga. korrodering.
6. Övertyga dig om att installationen genomförs enligt gällande föreskrifter.

### Obs!

#### Följande punkter kan leda till störningar.

**Informera dig hos servicefirman så att du kan undvika störningar i framtiden.**

### Undvik följande monteringsplatser

- Platser där olja lagras (maskinolja).
- Platser med hög salthalt.
- Platser med många svavelhaltiga källor, t ex kurbad.
- Platser där radiosändare eller förstärkningsantennor, svetsutrustning och medicinsk utrustning används.
- Platser där utomhusdelen är utsatt för direkt solstrålning. Vid behov måste utomhusdelen skuggas. Skuggningen får inte hindra luftflödet.
- Platser i närheten av värme eller ånga.
- Platser med kraftig dammbildning.
- Platser där många människor vistas.
- Platser med andra ovanliga egenskaper.

### Obs!

- Luftutblåsets riktning ska stämma överens med den huvudsakliga vindriktningen.
- Installera aldrig utrustningen vid platser där aggressiv luft förekommer.
- Beakta minimiavstånden (se Viktiga anvisningar för montering).
- Inomhus- och utomhusdelen får endast installeras i vertikalt skick.

## 2. Montera inomhusdelen

Beakta tvunget monteringsanvisningarna.

### 2.1 Före montering

- Välj platsen där inomhusdelen ska monteras (beakta anvisningarna ovan för att välja lämplig plats)
- Kontrollera att spänningen i elnätet stämmer överens med spänningssuppgifterna som anges på apparatens typskylt. Spänningen måste vara densamma.
- Kylmedelsledningarna måste vara försedda med isoleringen som har lagts på i fabriken.

### 2.2 Sätt upp monteringsplattan

- Monteringsplattan för inomhusdelen måste monteras vågrätt på väggen. Beakta tvunget föreskrivna avstånd. Markera och borra upp monteringshål. Fäst därefter monteringsplattan med plugg och skruv. För att undvika vibrationer i inomhusdelen måste man tillse att inget mellanrum bildas mellan vägg och monteringsplatta.

### 2.3 Borra upp en öppning i väggen

- Borra upp väggen inifrån och ut med 65 mm borkrona. Denna öppning som är avsedd för ledningarna måste göras med ca 5° nedåtgående lutning sett mot utsidan. Sätt därefter in genomföringsröret i väggen.

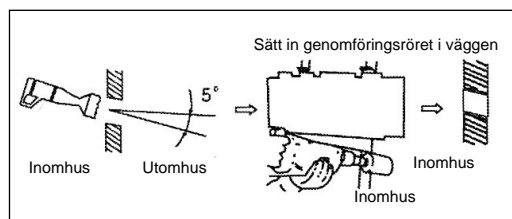

### 2.4 Montera kondensvatten-avloppsslangen

- Vattenavtappningsslang måste ledas utåt med lutning. Se tvunget till att slangens inte böjs eller viks. Slangens ände får inte befinna sig en behållare som kan fyllas med vatten. Om vatten står kvar i vattenavtappningsslangen finns det risk för att vattenskador uppstår.
- Skjut på den extra avtappningsslangen på stosen på avtappningsslangen som finns på inomhusdelen. Fixera anslutningsstället med tejp. Kontrollera att anslutningsstället är tätt. Linda isolering på den delen av avtappningsslangen som ligger i väggöppningen samt ca 10 cm extra på den delen som sticker ut ur öppningen, på såväl insidan som utsidan.

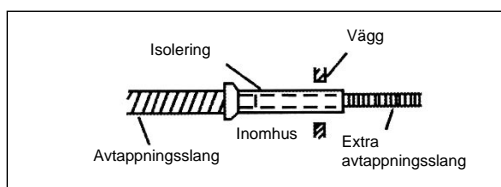

### 2.5 Linda om ledningarna

- Tänk på att nätkabeln inte behöver dras ut ur byggnaden. Alla rör, elektriska ledningar samt vattenavtappningsslangen måste lindas om med den bifogade skyddstejpen. Beroende på om ledningen dras till höger eller vänster, måste avsedda genomföringarna utföras på inomhusdelen.

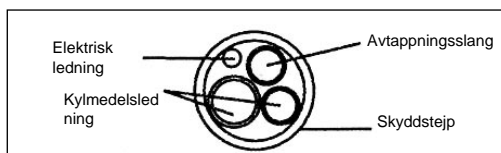

### 2.6 Slutmontering av inomhusdelen

- För in ledningspaketet genom öppningen i väggen.
- Häng in inomhusdelen i den övre kroken på monteringsplattan och låt den haka fast nedtill.
- Dra ledningspaketet mellan inomhusdelens kåpa och väggen. För att undvika kondens måste ledningspaketet förses med värmeisolering.
- Sätt de båda locken för väggöppningen på genomföringsröret på byggnadens insida.

## 3. Fästa utomhusdelen

Beakta tvunget monteringsanvisningarna.

### 3.1 Före montering

- Välj platsen där utomhusdelen ska monteras (beakta anvisningarna ovan för att välja lämplig plats)
- Kontrollera att spänningen i elnätet stämmer överens med spänningssuppgifterna som anges på apparatens typskylt. Spänningen måste vara densamma.
- Differensen mellan inomhus- och utomhusdelen är begränsad pga. kylmedelsledningens längd och kan maximalt uppgå till 4 m. Kylledningen kan INTE förlängas.
- Om utomhusdelen är placerad högre upp än inomhusdelen, måste man se till att en böj bildas i kylmedelsledningen. Denna böj måste vara lägre än inomhusdelens underkant.
- Fäst kondensvattenavloppet vid utomhusdelens botten.



### 3.2 Montera utomhusdelen

- Utomhusdelen kan fästas antingen med plugg och skruv i botten, eller med en väggkonsol (t ex specialtillbehör art.-nr. 23.651.55). Använd borrhålen i utrustningen.

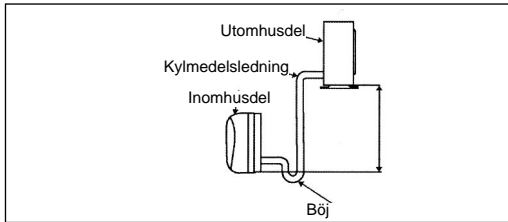

## 4. Ansluta kylmedelsledningarna

### 4.1 Viktiga anvisningar

- Tänk på att kylmedel inte får läcka ut i omgivningen.
- Om kylmedel hanteras på olämpligt sätt finns det risk för hälsoskador. För din egen säkerhet ska du bära arbetshandskar och skyddsglasögon vid hantering av kylmedel.
- Arbetsplatsen måste alltid vara väl ventilerad. Rökning är inte tillåtet.
- Utrustningen får inte tas i drift om kylmedelsledningarna inte har anslutits. Det finns risk för att utrustningen genast blir defekt.
- Låt en servicepartner eller en kylfirma installera kylmedelsledningarna.

## 5. Hållare till fjärrkontrollen

Innan hållaren monteras, kontrollera att signalen når fram från fjärrkontrollen till inomhusdelen från hållarens avsedda monteringsplats. Undvik en monteringsplats som är utsatt för direkt solljus eller som befinner sig i närheten av värmekällor. Se till att batterierna läggs på rätt håll i fjärrkontrollen.

Montera fjärrkontrollens hållare på en vägg med plugg och skruv.

## 6. Elanslutning

Obs! Elanslutningen måste utföras av en behörig elinstallatör.

- Ta bort anslutningsskyddet från utomhusdelen.
- Anslut den elektriska ledningen enligt bilden. Beakta anslutningen av skyddsledaren.
- Säkra den elektriska ledningen med klämman för

dragavlastning på utomhusdelen.

- Montera anslutningsskyddet på utomhusdelen.

### Obs!

1. Låt endast en behörig firma utföra servicearbeten. Vi ger dig gärna en lista över våra servicepartners.
2. Om den spänningsförande anslutningsledningen mellan inomhusdelen och utomhusdelen har skadats måste du kontakta en specialfirma.
3. Om nätkabeln har skadats måste den bytas ut av en behörig elinstallatör.
4. Obs!
  - a) den maximala höjdskillnaden 5 m
  - b) Om utomhusdelen sitter högre än inomhusdelen krävs en böj i kylmedelsledningen som måste befinna sig på en lägre punkt än inomhusdelen.

Inomhusdel

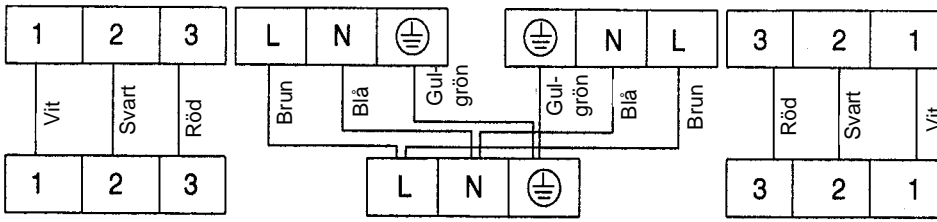

Utomhusdel

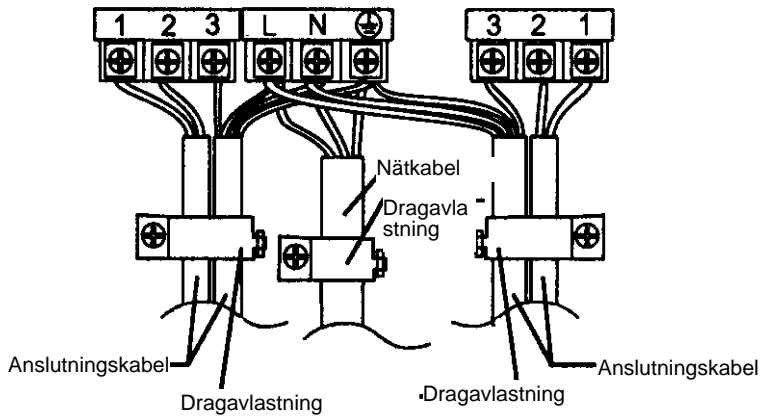

## Anmärkingar

1. Egenmäktiga ändringar på utrustningen täcks inte av garantin.
2. Sak- och personskador som uppstått pga. defekter förorsakade av personal för distribution, lagerhållning och transport samt lossning ingår i ansvarsområdet för de personer som förorsakat dessa skador.
3. Vi påtar oss inget ansvar för skador som uppstått pga. defekter i produkten som kan härledas till ej ändamålsenlig egenmontering av användaren (inkl. montering av andra parter än de som auktoriserats av oss, samt omplacering efter utförd montering).
4. Vi påtar oss inget ansvar för skador som uppstått pga. defekter i produkt som kan härledas till underhåll som utförts av användaren (inkl. underhåll som utförts av icke-ackrediterade parter.)
5. Vi ansvarar inte för skador pga. defekta produkter som kan härledas till underspänning under 217 V ~, samt vid överspänning som uppgår till 243 V ~ samt force majeure.
6. Vi ansvarar inte för skador pga. defekta produkter som kan härledas till ej ändamålsenlig drift från användarens sida.
7. En skadad nätkabel får endast ersättas av föreskriven specialkabel.
8. Dra ut stickkontakten om klimatanläggningen inte är i drift.

- D** EG Konformitätserklärung  
 **GB** EC Declaration of Conformity  
 **F** Déclaration de Conformité CE  
 **NL** EC Conformanceverklaring  
 **E** Declaracion CE de Conformidad  
 **P** Declaração de conformidade CE  
 **S** EC Konformitetsförklaring  
 **FIN** EC Yhdenmukaisuusilmoitus  
 **N** EC Konfirmitetserklæring  
 **RUS** EC Заявление о конформности  
 **HR** Dichiarazione di conformità CE  
 **RO** Declarație de conformitate CE  
 **TR** AT Uygunluk Deklarasyonu

# Einhell®

- GR** EC Δήλωση περι της ανταπόκρισης  
 **I** Dichiarazione di conformità CE  
 **DK** EC Overensstemmelseserklæring  
 **CZ** EU prohlášení o konformitě  
 **H** EU Konformkijelentés  
 **SL** EU Izjava o skladnosti  
 **PL** Oświadczenie o zgodności z normami Europejskiej Wspólnoty  
 **SK** Vyhásenie EU o konformite  
 **BG** Декларация за съответствие на ЕО



## Split-Klimaanlage SKA 2500 DUAL C+H

Der Unterzeichnende erklärt in Namen der Firma die Übereinstimmung des Produktes.

The undersigned declares in the name of the company that the product is in compliance with the following guidelines and standards.

Le soussigné déclare au nom de l'entreprise la conformité du produit avec les directives et normes suivantes.

De ondertekenaar verklaart in naam van de firma dat het product overeenstemt met de volgende richtlijnen en normen.

El abajo firmante declara, en el nombre de la empresa, la conformidad del producto con las directrices y normas siguientes.

O signatário declara em nome da firma a conformidade do produto com as seguintes directivas e normas.

Undertecknad förklarar i firmans namn att produkten överensstämmer med följande direktiv och standarder.

Allekirjoittanut ilmoittaa liikkeen nimissä, että tuote vastaa seuraavia direktiivejä ja standardeja:

Undertegnede erklærer på vegne av firmaet at produktet samsvarer med følgende direktiver og normer.

Подписавшийся подтверждает от имени фирмы что настоящее изделие соответствует требованиям следующих нормативных документов.

Az aláíró kijelenti, a cég nevében a termék megegyezését a

következő irányvonalakkal és normákkal.

Subsemnatul declară în numele firmei că produsul corespunde următoarelor directive și standarde.

Imzalyan kişi, firma adına ürünün aşağıda anılan yönetmeliklere ve normlara uygun olduğunu beyan eder.

Εν ονόματι της εταιρείας δηλώνει ο υπογεγραμμένος την συμφωνία του προϊόντος προς τους ακόλουθους κανονισμούς και τα ακόλουθα πρότυπα.

Il sottoscritto dichiara a nome della ditta la conformità del prodotto con le direttive e le norme seguenti.

På firmaets vegne erklærer undertegnede, at produktet imødekommer kravene i følgende direktiver og normer.

Niže podepsany jménem firmy prohlašuje, že výrobek odpovídá následujícím směrnici a normám.

Az aláíró kijelenti, a cég nevében a termék megegyezését a

következő irányvonalakkal és normákkal.

Podpisani izjavljam v imenu podjetja, da je proizvod v skladnosti s sledečimi smernicami in standardi.

Nižej podpisany oświadcza w imieniu firmy, że produkt jest zgodny z następującymi wytycznymi i normami.

Podpisující závazně prohlašuje v mene firmy, že tento výrobek je v súlade s nasledovnými smernicami a normami.

Долуподписаният декларира от името на фирмата съответствието на продукта.

<input type="checkbox"/>	<b>98/37/EG</b>	<input type="checkbox"/>	<b>89/686/EWG</b>	ISC GmbH Eschenstraße 6 D-94405 Landau/Isar
<input checked="" type="checkbox"/>	<b>73/23/EWG</b>	<input type="checkbox"/>	<b>87/404/EWG</b>	
<input type="checkbox"/>	<b>97/23/EG</b>	<input type="checkbox"/>	<b>R&amp;TTED 1999/5/EG</b>	
<input checked="" type="checkbox"/>	<b>89/336/EWG</b>	<input type="checkbox"/>	<b>2000/14/EG: L<sub>WM</sub>..... dB(A); L<sub>WA</sub>..... dB(A)</b>	
<input type="checkbox"/>	<b>90/396/EWG</b>	<input type="checkbox"/>	<b>95/54/EG</b>	

EN 55014-1; EN 5594-2; EN 61000-3-2; EN 61000-3-3; EN 60335-1: 1994+A11+A1+A12+A2+A16;  
EN 60335-2-40:1997+A1

Landau/Isar, den 12.11.2003

*Brunhölzl*

Brunhölzl  
Leiter Produkt-Management

*Landauer*

Landauer  
Produkt-Management

Archivierung / For archives:

2365385-43-4155050-E

# GARANTIEURKUNDE

Auf das in der Anleitung bezeichnete Gerät geben wir 2 Jahre Garantie, für den Fall, dass unser Produkt mangelhaft sein sollte. Die 2-Jahres-Frist beginnt mit dem Gefahrenübergang oder der Übernahme des Gerätes durch den Kunden. Voraussetzung für die Geltendmachung der Garantie ist eine ordnungsgemäße Wartung entsprechend der Bedienungsanleitung sowie die bestimmungsgemäße Benutzung unseres Gerätes.

**Selbstverständlich bleiben Ihnen die gesetzlichen Gewährleistungsrechte innerhalb dieser 2 Jahre erhalten.** Die Garantie gilt für den Bereich der Bundesrepublik Deutschland oder der jeweiligen Länder des regionalen Hauptvertriebspartners als Ergänzung der lokal gültigen gesetzlichen Vorschriften. Bitte beachten Sie Ihren Ansprechpartner des regional zuständigen Kundendienstes oder die unten aufgeführte Serviceadresse.

ISC GmbH · International Service Center  
Eschenstraße 6 · D-94405 Landau/Isar (Germany)  
Info-Tel. 0180-5 120 509 • Telefax 0180-5 835 830  
Service- und Infoserver: <http://www.isc-gmbh.info>

## ⑤ GARANTIBEVIS

Vi lämnar 2 års garanti på produkten som beskrivs i bruksanvisningen. Denna garanti gäller om produkten uppvisar brister. 2-års-garantin gäller från och med riskövergången eller när kunden har tagit emot produkten från säljaren.

En förutsättning för att garantin ska kunna tas i anspråk är att produkten har underhållits enligt instruktionerna i bruksanvisningen samt att produkten har använts på ändamålsenligt sätt.

**Givetvis gäller fortfarande de lagstadgade rättigheterna till garanti under denna 2-års-period.**

Garantin gäller endast för Förbundsrepubliken Tyskland eller i de länder där den regionala centraldistributionspartnern befinner sig som komplettering till de lagstadgade föreskrifter som gäller i resp. land. Kontakta din kontaktperson vid den regionala kundtjänsten eller vänd dig till serviceadressen som anges nedan.



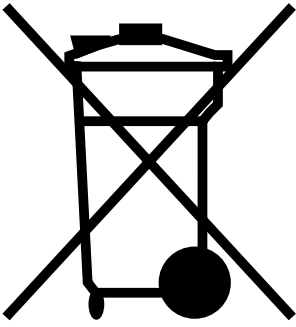

⑤ Återvinnings-alternativ till begäran om återsändning:

Som ett alternativ till återsändning är ägaren av elutrustningen skyldig att bidra till ändamålsenlig avfallshantering för det fall att utrustningen ska skrotas. Efter att den förbrukade utrustningen har lämnats in till en avfallsstation kan den omhändertas i enlighet med gällande nationella lagstiftning om återvinning och avfallshantering. Detta gäller inte för tillbehörsdelar och hjälpmedel utan elektriska komponenter vars syfte har varit att komplettera den förbrukade utrustningen.

⑤ Endast för EU-länder

Kasta inte elverktyg i hushållssoporna.

Enligt det europeiska direktivet 2002/96/EG om avfall som utgörs av eller innehåller elektriska eller elektroniska produkter och dess tillämpning i den nationella lagstiftningen, måste förbrukade elverktyg källsorteras och lämnas

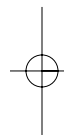
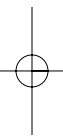

Eftertryck eller annan duplicering av dokumentation och medföljande underlag för produkter, även utdrag, är endast tillåtet med uttryckligt tillstånd från ISC GmbH.

EH 12/2004

