

- Ⓓ Gebrauchsanweisung für Rasentrimmer
- ⒼⒸ Directions for Use Grass Trimmer
- Ⓕ Mode d'emploi Faucheuse
- ⒹⒻ Gebruiksaanwijzing voor grastrimmer
- Ⓕ Manual de instruções para roçador de relva
- Ⓘ Istruzioni per l'uso per tosaerba a filo
- Ⓓ Ⓕ Bruksanvisning for plentrimmer
- ⒶⒻ Instrukcja obsługi Kosa elektryczna
- Ⓕ Használati utasítás Pázsittrimmerhez
- ⒻⒼ Upute za uporabu trimera za travnjak
- ⒼⒾ Инструкция за употреба

7



Art.-Nr.: 34.013.15

I.-Nr.: 01013

Einhell[®]
ROYAL



RT 350

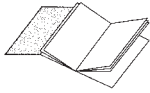

- Ⓓ Bitte Seite 2-5 ausklappen
- Ⓖ Please fold out page 2-5
- Ⓕ Veuillez déplier les pages 2 à 5
- Ⓝ Gelieve blz. 2-5 uit te vouwen
- Ⓔ É favor desdobrar as páginas 2-5
- Ⓛ Aprire le pagine dalla 2 alla 5
- Ⓝ Vennligst brett ut side 2 - 5
- Ⓟ Prosimy rozložit instrukcję na stronach 2-5
- Ⓗ Kérjük a 2 - 5 - ig levő oldalakat szétnyitni.
- Ⓗ Molimo Vas da otvorite stranice 2-5
- Ⓗ Моля разгънете страници 2-5



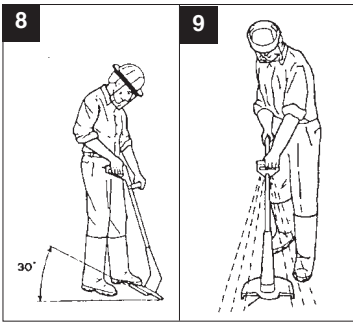
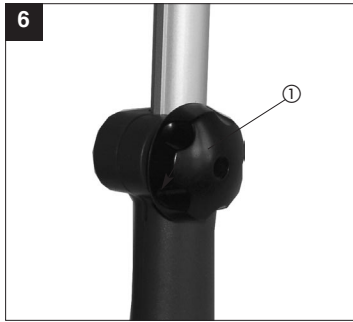
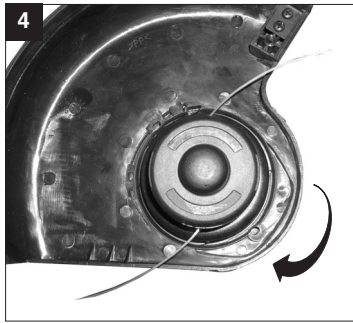
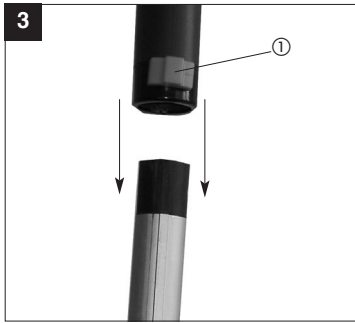

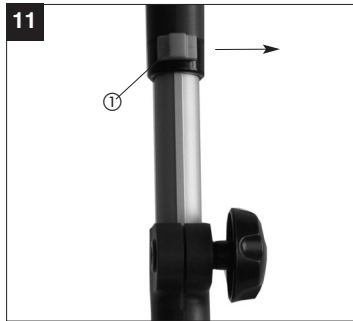
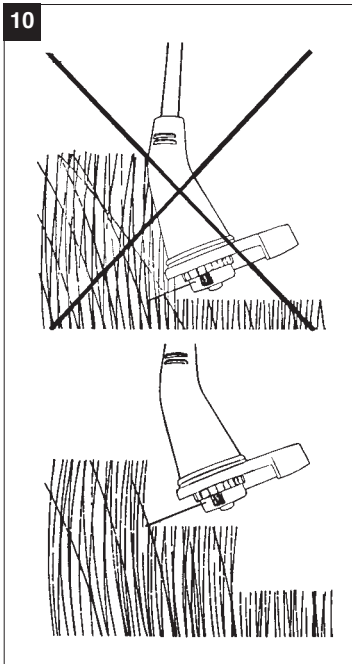

15

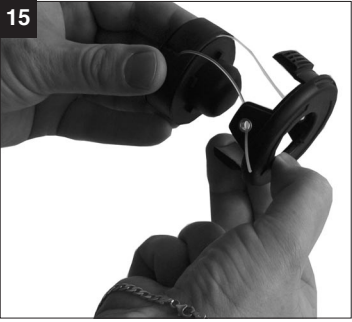

1. Gerätebeschreibung (siehe Bild 1)

1. Netzkabel
2. Oberer Handgriff
3. Ein/Aus Schalter
4. Einschaltsperr
5. Stellknopf zum Zerlegen des Gerätes
6. Zusatzhandgriff
7. Drehknopf für Höhenverstellung
8. Schutzabdeckung

2. Wichtige Hinweise



Bitte lesen Sie die Gebrauchsanweisung sorgfältig durch und beachten Sie deren Hinweise. Machen Sie sich anhand dieser Gebrauchsanweisung mit dem Gerät, dem richtigen Gebrauch sowie den Sicherheitshinweisen vertraut.

Bitte bewahren Sie die Hinweise für späteren Gebrauch sicher auf.

Achtung!

Aus Sicherheitsgründen dürfen Kinder und Jugendliche unter 16 Jahren sowie Personen, die mit dieser Gebrauchsanweisung nicht vertraut sind, den Rasentrimmer nicht benutzen.

- Führen Sie vor jeder Benutzung eine Sichtprüfung des Gerätes durch. Benützen Sie das Gerät nicht, wenn Sicherheitsvorrichtungen beschädigt oder abgenutzt ist. Setzen Sie nie Sicherheitsvorrichtungen außer Kraft.
- Verwenden Sie das Gerät ausschließlich entsprechend dem in dieser Gebrauchsanweisung angegebenen Verwendungszweck.
- Sie sind für die Sicherheit im Arbeitsbereich verantwortlich.
- Überprüfen Sie das Schneidgut vor Arbeitsbeginn. Entfernen Sie vorhandene Fremdkörper. Achten Sie während des Arbeitens auf Fremdkörper. Sollten Sie dennoch beim Schneiden auf ein Hindernis treffen, setzen Sie bitte die Maschine außer Betrieb und entfernen Sie dieses.
- Arbeiten Sie nur bei ausreichenden Sichtverhältnissen.
- Achten Sie beim Arbeiten immer auf sicheren und festen Stand. Achtung beim Rückwärtsgehen, Stolpergefahr!
- Lassen Sie das Gerät nie unbeaufsichtigt am Arbeitsplatz liegen. Sollten Sie die Arbeit unterbrechen, lagern Sie bitte das Gerät an

einem sicheren Ort.

- Sollten Sie Ihre Arbeit unterbrechen, um sich zu einem anderen Arbeitsbereich zu begeben, schalten Sie das Gerät, während Sie sich dorthin begeben, unbedingt ab.
- Benützen Sie das Gerät nie bei Regen oder in feuchter, nasser Umgebung.
- Schützen Sie Ihr Gerät vor Feuchtigkeit und Regen.
- Bevor Sie das Gerät einschalten, überzeugen Sie sich davon, daß der Nylonfaden keine Steine oder andere Gegenstände berührt.
- Arbeiten Sie immer mit angemessener Kleidung, um so Verletzungen des Kopfes, der Hände, der Füße zu verhindern. Tragen Sie zu diesem Zweck einen Helm, eine Schutzbrille (oder eine Schutzblende), hohe Stiefeln (oder festes Schuhwerk und eine lange Hose aus festem Stoff) und Arbeitshandschuhe.
- Wenn das Gerät in Betrieb ist, halten Sie es unbedingt vom Körper entfernt!
- Schalten Sie das Gerät nicht ein, wenn es umgedreht ist bzw. wenn es nicht in der Arbeitsstellung ist.
- Schalten Sie den Motor ab, wenn Sie das Gerät nicht benutzen, Sie es unbewacht lassen, Sie es kontrollieren, das Versorgungskabel beschädigt ist, Sie die Spule entnehmen bzw. austauschen, Sie das Gerät von einem Ort zum anderen transportieren und ziehen Sie den Netzstecker.
- Halten Sie das Gerät von anderen Personen, insbesondere Kindern und auch von Haustieren fern; im geschnittenen und aufgewirbelten Gras könnten Steine und andere Gegenstände sein.
- Halten Sie während der Arbeit von anderen Personen und Tieren einen Abstand von mindestens 5 m.
- Schneiden Sie nicht gegen harte Gegenstände. So vermeiden Sie es, sich zu verletzen und das Gerät zu beschädigen.
- Verwenden Sie den Rand der Schutzvorrichtung, um das Gerät von Mauern, verschiedenen Oberflächen, sowie zerbrechlichen Dingen fernzuhalten.
- Verwenden Sie das Gerät nie ohne die Schutzvorrichtung.

⚠ ACHTUNG! Die Schutzvorrichtung ist für Ihre Sicherheit und die Sicherheit anderer, sowie für ein korrektes Funktionieren der Maschine wesentlich. Das Nichtbeachten dieser Vorschrift führt abgesehen davon, daß dadurch eine potentielle Gefahrenquelle geschaffen wird, zum Verlust des Garantieanspruches.

D

- Versuchen Sie nicht, die Schneidvorrichtung (Nylonfaden) mit den Händen anzuhalten. Warten Sie immer ab, bis sie von allein anhält.
- Verwenden Sie keinen anderen als den Original-Nylonfaden. Verwenden Sie anstelle des Nylonfadens auf keinen Fall Metalldrähte.
- Seien Sie vorsichtig gegen Verletzungen an der Einrichtung, die zum Abschneiden der Fadenlänge dient.
- Achten Sie darauf, dass Luftöffnungen frei von Verschmutzungen sind.
- Ziehen Sie nach dem Gebrauch den Netzstecker und überprüfen Sie die Maschine auf Beschädigung.
- Versuchen Sie nicht, mit dem Gerät Gras zu schneiden, das nicht am Boden wächst; versuchen Sie zum Beispiel nicht, Gras zu schneiden, das an Mauern oder auf Steinen, usw. wächst.
- Im Arbeitsbereich des Rasentrimmers ist der Benutzer Dritten gegenüber für Schäden verantwortlich, die durch die Benutzung des Gerätes verursacht werden.
- Überqueren Sie mit eingeschaltetem Gerät keine Straßen oder Kieswege.
- Wenn Sie das Gerät nicht benutzen, bewahren Sie es an einem trockenen und für Kinder unzugänglichen Ort auf.
- Verwenden Sie das Gerät nur so, wie es in dieser Bedienungsanleitung beschrieben ist und halten Sie es immer senkrecht zum Boden. Jede andere Stellung ist gefährlich.
- Überprüfen sie regelmäßig, ob die Schrauben richtig angezogen sind.
- Die Netzspannung muß mit der Spannung übereinstimmen, die auf dem Datenschild angegeben ist.
- Die Anschlussleitung muss regelmäßig auf Anzeichen einer Verletzung oder Alterung untersucht werden. Das Gerät darf nicht benutzt werden, falls der Zustand der Anschlussleitung nicht einwandfrei ist.
- Die verwendeten Anschlussleitungen dürfen nicht leichter als leichte Gummischlauchleitungen HO7RN-F nach DIN 57282/VDE 0282 sein und einen Mindestdurchmesser von 1,5 mm² aufweisen. Die Steckverbindungen müssen Schutzkontakte aufweisen und die Kupplung muss spritzwassergeschützt sein.
- Die zu schneidende Fläche immer von Kabeln und anderen Gegenständen frei halten.
- Muss das Gerät zum Transport angehoben werden, ist der Motor abzustellen und der Stillstand des Werkzeuges abzuwarten. Vor dem Verlassen des Gerätes ist der Motor stillzusetzen und der Netzstecker zu ziehen.
- Bevor Sie das Gerät an das Stromnetz anschließen, versichern Sie sich, dass keines der drehenden Elemente beschädigt ist und die Fadenrolle korrekt eingesetzt und befestigt ist.
- Während des Betriebs dürfen Sie auf keinen Fall gegen harte Gegenstände schneiden, nur so vermeiden Sie Verletzungen des Bedieners und Schäden am Gerät.
- Für die Instandhaltung nur Original-Ersatzteile verwenden.
- Reparaturen dürfen nur von einem Elektrofachmann durchgeführt werden.
- Vor Inbetriebnahme der Maschine und nach irgendwelchem Aufprall, prüfen Sie sie auf Anzeichen von Verschleiß oder Beschädigung, und lassen Sie notwendige Reparaturen durchführen.
- Halten Sie immer Hände und Füße von der Schneideeinrichtung entfernt, vor allem, wenn Sie den Motor einschalten.
- Nach dem Herausziehen eines neuen Fadens halten Sie die Maschine immer in ihre normale Arbeitsposition, bevor Sie eingeschaltet wird.
- Benutzen Sie nie Ersatz- und Zubehörteile, die vom Hersteller nicht vorgesehen oder empfohlen sind.
- Ziehen Sie den Netzstecker ab vor Prüfungen, Reinigungen oder Arbeiten an der Maschine und wenn sie nicht im Gebrauch ist.

⚠ Achtung: Nach dem Abstellen rotiert der Nylonfaden noch einige Sekunden nach!

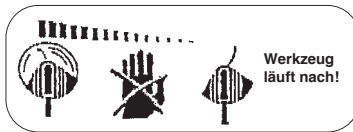

3. Erklärung des Hinweisschildes (siehe Bild 2) auf dem Gerät

- Pos. 1:** Warnung!
- Pos. 2:** Augenschutz tragen!
- Pos. 3:** Vor Feuchtigkeit schützen!
- Pos. 4:** Vor Inbetriebnahme lesen Sie die Gebrauchsanweisung!
- Pos. 5:** Vor der Prüfung einer beschädigten Anschlussleitung Netzstecker ziehen!
- Pos. 6:** Dritte aus dem Gefahrenbereich fernhalten!
- Pos. 7:** Werkzeug läuft nach!

4. Technische Daten

● Netzspannung:	230 V ~ 50 Hz
● Leistung	350 Watt
● Schnittkreis	Ø 25 cm
● Umdrehungen n_0	11.000 min ⁻¹
● Schneidfaden	Ø 1,2 mm
● Schalldruckpegel LPA	83 dB(A)
● Schalleistungspegel LWA	93 dB(A)
● Vibration a_w	max. 5,3 m/s ²
● Gewicht	2,1 kg

Das Geräusch der Maschine kann 85 dB(A) überschreiten. In diesem Fall sind Schallschutzmaßnahmen für den Bediener erforderlich. Das Geräusch wurde nach IEC 59 CO 11, IEC 704, DIN 45635 Teil 21, NFS 31-031 (84/538/EWG) gemessen.

Der Wert der am Griff ausgesendeten Schwingungen beträgt max. 5,3 m/s² und wurde nach EN 786 Anhang D: 1996+A1: 2001 ermittelt.

5. Zusammenbau des Rasentrimmers

- **Montage des Griffteiles am Teleskoprohr**
Stecken Sie das Griffteil bis zum Anschlag auf das Teleskoprohr (Bild 3). Der Stellknopf (1) rastet selbstständig ein.
- **Montage der Schutzhaube**
Die Schutzhaube auf den Motorkopf stecken (Bild 4) und anschließend im Uhrzeigersinn drehen bis zum Einrasten (Bild 5). Mit den beiliegenden Schrauben befestigen (Bild 5).

6. Ordnungsgemäßer Gebrauch

Das Gerät ist zum Schneiden von Rasen, kleinen Grasflächen im privaten Haus- und Hobbygarten bestimmt.

Als Geräte für den privaten Haus- und Hobbygarten werden solche angesehen, die nicht in öffentlichen Anlagen, Parks, Sportstätten, an Straßen und in der Land- und Forstwirtschaft eingesetzt werden. Die Einhaltung der vom Hersteller beigefügten Gebrauchsanweisung ist Voraussetzung für den ordnungsgemäßen Gebrauch des Gerätes.

Achtung! Wegen Gefahr von Personen und Sachschaden darf das Gerät nicht zum Zerkleinern im Sinn von Kompostieren verwendet werden.

7. Vor Inbetriebnahme

Durch die Höhenverstellung kann eine optimale Arbeitsposition eingestellt werden.

Höhenverstellung:

Stellen Sie den Rasentrimmer fest auf den Boden. Durch Lösen des Drehknopfes (Bild 6 Pos. 1) und anschließende Verstellung des Teleskoprohres kann die Höhe körpergerecht eingestellt werden. Dann den Drehknopf wieder festziehen.

8. Inbetriebnahme

Der Rasentrimmer ist nur zum Schneiden von Rasen bestimmt.

Der Rasentrimmer besitzt ein teilautomatisches Fadenverlängerungssystem. Bei jeder Betätigung des teilautomatischen Fadenverlängerungssystems wird der Faden automatisch verlängert, damit Sie immer mit der optimalen Schnittbreite Ihren Rasen kürzen.

Bitte berücksichtigen Sie, dass der Verschleiß des Fadens durch häufige Betätigung des Fadenverlängerungsautomatik erhöht wird.

Hinweis:

Wenn Ihre Maschine zum ersten Mal in Betrieb genommen wird, wird das eventuell überstehende, überschüssige Ende des Schneidfadens von der Schneideklinge der Schutzhaube gekürzt.

Ist der Faden bei der ersten Inbetriebnahme zu kurz, drücken Sie den Knopf an der Fadenspule und ziehen den Faden kräftig heraus. Beim ersten Anlauf wird der Schneidfaden automatisch auf optimale Länge gekürzt.

Um die höchste Leistung von Ihrem Rasentrimmer zu erhalten, sollten Sie bitte den folgenden Anweisungen folgen:

- Verwenden Sie den Rasentrimmer nicht ohne Schutzvorrichtung.
- Mähen Sie nicht, wenn das Gras nass ist. Die besten Ergebnisse erzielen Sie bei trockenem Gras.
- Das Netzkabel an das Verlängerungskabel anschließen und dieses am Handgriff einhängen. (Bild 7)
- Um Ihren Rasentrimmer einzuschalten, drücken Sie die Einschaltsperrle (Bild 1 Pos. 4) und anschließend den Ein/Ausschalter (Bild 1 Pos. 3).
- Um Ihren Rasentrimmer auszuschalten, lassen Sie den Ein/Aus Schalter (Bild 1 / Pos.3) wieder los.

D

- Den Rasentrimmer nur dann an das Gras annähern, wenn der Schalter gedrückt ist, d.h. wenn der Rasentrimmer in Betrieb ist.
- Um richtig zu schneiden, das Gerät seitlich schwenken und Vorwärtsgen. Halten Sie den Rasentrimmer dabei um ca. 30° geneigt (siehe Bild 8 und Bild 9).
- Bei langem Gras muss das Gras von der Spitze aus stufenweise kürzer geschnitten werden (siehe Bild 10).
- Nutzen Sie die Schutzhaube, um einen unnötigen Fadenverschleiß zu vermeiden.
- Halten Sie den Rasentrimmer fern von harten Gegenständen, um einen unnötigen Fadenverschleiß zu vermeiden.

9. Verwendung des Rasentrimmers als Kantenschneider

Um die Kanten von Rasen und Beeten zu schneiden, kann der Rasentrimmer auf folgende Weise umfunktioniert werden:

- Die elektrische Versorgung des Rasentrimmers abschalten.
- Schieben Sie den Stellknopf (Bild 11 Pos. 1) in Pfeilrichtung und ziehen Sie das Handgriffteil von der Teleskopstange. Anschließend stecken sie das Handgriffteil um 180° verdreht auf die Teleskopstange. Der Stellhebel rastet wieder selbstständig ein.
- Auf diese Weise hat man den Rasentrimmer zu einem Kantenschneider umfunktioniert, mit dem man Vertikalschnitte des Rasens ausführen kann (Bild 12).

10. Austausch der Fadenspule

Achtung! Vor Austausch der Fadenspule ist unbedingt der Netzstecker zu ziehen!

- Drücken Sie seitlich auf die gekennzeichneten Felder der Spulenabdeckung und entnehmen diese mit der Spule (Bild 13 und Bild 14). Achten Sie bitte darauf, dass die Feder nicht verloren geht.
- Entnehmen Sie die leere Fadenspule.
- Führen Sie die Fadenenden der neuen Fadenspule durch die Ösen der Spulenabdeckung.
- Setzen Sie die Spulenabdeckung mit der Spule wieder in die Spulenaufnahme ein.
- Beim ersten Anlauf wird der Schneidefaden automatisch auf die optimale Länge gekürzt.

Achtung! Weggeschleuderte Teile des Nylonfadens können zu Verletzungen führen!

11. Wartung und Pflege

- Vor dem Abstellen und Reinigen den Rasentrimmer ausschalten und den Netzstecker ziehen
- Ablagerungen an der Schutzabdeckung mit einer Bürste entfernen
- Den Kunststoffkörper und die Kunststoffteile mit leichtem Haushaltsreiniger und einem feuchten Tuch säubern
- Verwenden Sie für die Reinigung keine aggressiven Mittel oder Lösungsmittel!
- Den Rasentrimmer nie mit Wasser abspritzen. Vermeiden Sie unbedingt ein Eindringen von Wasser in das Gerät.

12. Störungen

- Gerät läuft nicht: Überprüfen Sie, ob das Netzkabel ordnungsgemäß angeschlossen ist und prüfen Sie die Netzsicherungen. Falls das Gerät trotz vorhandener Spannung nicht funktioniert, senden Sie es bitte an die angegebene Kundendienstadresse.

13. Entsorgung

- **Achtung!** Der Rasentrimmer und dessen Zubehör bestehen aus verschiedenem Material, wie z. B. Metall und Kunststoffe. Führen Sie defekte Bauteile der Sondermüllentsorgung zu. Fragen Sie im Fachgeschäft oder in der Gemeindeverwaltung nach!

14. Ersatzteilbestellung:

Bei der Ersatzteilbestellung sollten folgende Angaben gemacht werden:

- Typ des Gerätes
- Artikelnummer des Gerätes
- Ident-Nummer des Gerätes
- Ersatzteilnummer des erforderlichen Ersatzteiles (Bitte aus der Ersatzteilliste entnehmen)

1. Items supplied (see Figure 1)

1. Power cable
2. Upper handle
3. On/Off switch
4. Safety lock-off
5. Button to dismantle the appliance
6. Additional handle
7. Rotary knob for height adjustment
8. Safety cover

2. Important notes

Please read the directions for use carefully and observe the information provided. It is important to consult these instructions in order to acquaint yourself with the grass trimmer, its proper use and safety precautions.

Important!

For safety reasons the grass trimmer is not to be used by children, young people under 16 years of age, or any other persons who are not acquainted with these directions for use. Keep the instruction manual in a safe place for later use.

- Examine the grass trimmer each time before you use it. Do not use the trimmer if any safety devices are damaged or worn. Never put safety devices out of operation.
- Use the grass trimmer only for the purpose specified in these instructions.
- You are responsible for safety in your work area.
- Inspect the items you want to cut before starting to work. Remove any foreign objects you find. Watch out for foreign objects while you work. If you still hit upon an obstacle while cutting, turn off the grass trimmer and remove the obstacle.
- Work only in good visibility.
- Always make sure of your footing while working. Be careful when stepping backwards. Risk of stumbling!
- Never leave the grass trimmer unattended at your work place. Store the trimmer in a safe place during interruptions.
- If you interrupt your work to move to a different position it is imperative to switch off the grass trimmer while you are moving there.
- Never use the grass trimmer in the rain or in moist or wet conditions.
- Protect the grass trimmer from the damp and rain.
- Before you switch on the grass trimmer, make sure that there are no stones or other objects touching the nylon line.
- Always wear suitable clothing to protect your head, hands and feet from injury. Wear a helmet, goggles or visor, high boots or strong shoes, long trousers made of tough material, and work gloves.

- Be sure to hold the grass trimmer away from your body when it is switched on!
- If the grass trimmer is turned over or if it is not in working position, do not switch it on.
- Switch off the motor and pull out the power plug when you are not using the grass trimmer, when you leave the trimmer unattended, when you are checking the trimmer, if the power cable is damaged, when you want to remove and replace the spool, and when you are moving the trimmer to another location.
- Keep the grass trimmer away from other persons, particularly children and pets. There may be stones and other objects in the flying cut grass.
- Keep at least 5 m away from other persons and animals when you are working with the grass trimmer.
- To prevent injury to yourself and damage to the grass trimmer, never cut against hard objects.
- Use the edge of the guard to keep the grass trimmer away from walls, changes of surface and fragile objects.
- Never use the grass trimmer without a guard.

⚠ CAUTION! The guard is vital for your safety and for the safety of others, and it is also essential for the grass trimmer to work correctly. Failure to observe this instruction will not only create a potential hazard, it will also result in the loss of your rights under the warranty.

- Never try to stop the cutter (nylon line) with your hands. Wait until it stops by itself.
- It is imperative to use only the original nylon line. Never use metal wire instead of the nylon line.
- Beware of injuring yourself on the line cutting device.
- Keep the air vents clear of dirt.
- After use, unplug the machine and check it for damage.
- Never attempt to cut grass that is not growing on the ground. For example, do not try to cut grass growing on walls, rocks, etc.
- Within the working radius of the grass trimmer the user is responsible for any damage caused to third persons by use of the trimmer.
- Never cross roads or pebble paths with the grass trimmer switched on.
- When you are not using the grass trimmer, keep it in a dry place out of the reach of children.
- Use the grass trimmer only as described in these directions for use and always hold it vertical to the ground. All other positions are dangerous.
- Check the screws regularly to see that they are properly tightened.
- The mains voltage must be the same as the voltage specified on the rating plate.
- Check the power cable regularly for signs of damage or aging. Never use the grass trimmer if the power cable is in less than perfect condition.
- Power cables used with the trimmer must not be of a lighter duty class than HO7RN-F rubber-insulated flexible cables according to DIN 57282

GB

/ VDE 0282 with a minimum diameter of 1.5 mm². Plug connectors must be equipped with earthing contacts and the coupling must be rain-water-protected.

- Keep cables and other objects out of the area you want to cut.
- If you have to lift the grass trimmer to move it, switch off the motor and wait for the rotating tool to stop. Before you leave the trimmer, switch off the motor and pull out the power plug.
- Before you connect the grass trimmer to the power supply, make sure that none of its moving parts are damaged and that the line spool is correctly inserted and fastened.
- Never cut against hard objects when using the grass trimmer. This is imperative to avoid causing injury to the user and damage to the trimmer.
- Use only original replacement parts for repair and maintenance purposes.
- Have repairs carried out only by a qualified electrician.
- Examine the grass trimmer for signs of wear or damage each time before you use it and after any collisions. Have essential repairs carried out without delay.
- Always keep your hands and feet away from the cutting mechanism, particularly when you switch on the trimmer.
- After pulling out new line, always return the trimmer to normal working position before you switch it on again.
- Never use replacement parts or accessories which are not foreseen or recommended by the manufacturer.
- Pull out the power plug before carrying out any inspection, cleaning or other work on the trimmer and whenever it is not being used.

⚠ Caution! The nylon line will run on for a few seconds after the tool is switched off!



3. Symbols used on the appliance (see Figure 2)

- Item 1:** Warning
Item 2: Wear eye protection
Item 3: Protect from moisture
Item 4: Read the instruction manual before starting
Item 5: Pull out the mains plug before checking a damaged power cable
Item 6: Keep other people out of the danger area
Item 7: The tool continues to rotate

4. Technical data

● Voltage	230V ~ 50 Hz
● Power rating	350 W
● Cutting width	ø 25 cm
● Speed	11,000 rpm
● Nylon cutting line	ø 1.2 mm
● Sound pressure level LPA	83 dB(A)
● Sound power level	93 dB(A)
● Vibration aw	max. 5,3 m/s ²
● Weight	2,1 kg

The noise level of this machine may exceed 85 dB(A). In this case, noise protection measures need to be introduced for the user. The machine's noise was measured in accordance with IEC 59 CO 11, IEC 704, DIN 45635 Part 21, NFS 31-031 (84/538/EEC).

The value of the vibrations emitted on the hand is max. 5.3 m/s². This value was determined in compliance with EN 786 Appendix D: 1996+A1: 2001.

5. Assembling the grass trimmer

- **To install the handle on the telescopic tube**
Fit the handle on the telescopic tube and insert it as far as possible (Figure 3). The button (1) will engage automatically.
- **To install the safety hood**
Place the safety hood on the motor head (Figure 4) and then turn it clockwise until it engages (Figure 5). Secure it with the screws supplied (Figure 5).

6. Proper use

The trimmer is designed for cutting lawns and small areas of grass in private and hobby gardens. Tools for private and hobby gardens are not suitable for use in public facilities, parks and sport centers, along roadways, on farms or in the forestry sector. For the tool to be used properly it is imperative to follow the instructions set out in the manufacturer's directions for use. Important! It is prohibited to use the tool to chop material for composting because of the potential danger to persons and property.

7. Before starting

You can adjust the height of the grass trimmer and the position of the auxiliary handle to obtain the optimal working position.

Height adjustment

Place the grass trimmer on a firm surface. You can adjust its height to suit your own height by undoing

the rotary knob (Figure 6 Item 1) and then adjusting the telescopic tube. Then tighten the rotary knob again.

8. To start

The grass trimmer is designed only to cut grass. The grass trimmer has a semi-automatic line extension system. Each time you activate the semi-automatic line extension system, the line will be extended to ensure that you can cut your lawn with the perfect cutting width at all times. Please note that the wear on the line will be increased if you activate the semi-automatic line extension system frequently.

Note

If the line is too long when you use the machine for the first time, press the knob on the line spool and pull the line hard. When you then start the machine for the first time the line will be cut to the perfect length automatically.

If the line is too short when you start the machine for the first time, press the knob on the line spool and pull the line hard. When you then start the machine for the first time the line will be cut to the perfect length automatically.

Your grass trimmer will work at its best if you observe the following instructions:

- Never use the grass trimmer without its safety devices.
- Do not cut grass when it is wet. The best results are had on dry grass.
- Connect the power cable to an extension cable and hook the extension cable on the handle (Figure 9).
- To switch on your grass trimmer press the safety lock-off (Figure 1 Item 4) and then press the ON/OFF switch (Figure 1 Item 3).
- To deactivate the grass trimmer, let go of the On/Off switch (Figure 1 / Item 3).
- Do not move the grass trimmer against the grass until the switch is pressed, i.e. wait until the trimmer is running.
- For the correct cutting action, swing the grass trimmer to the side as you walk forward, holding it at an angle of approx. 30° as you do so (see Figure 10 and Figure 11).
- Make several passes to cut long grass shorter step by step from the top (see Figure 12).
- Make full use of the edge guide and the guide hood in order to avoid unnecessary line wear (see Figure 13 and Figure 14).
- Keep the grass trimmer away from hard objects in order to avoid unnecessary line wear.

9. Using the grass trimmer as an edge cutter

The grass trimmer can be adapted in the following way to cut the edges of lawns and flower beds:

- Disconnect the grass trimmer from the power supply!

- Push the button (Figure 11 Item 1) in the direction indicated by the arrow and pull the handle off the telescopic tube. Turn the handle through 180° and slide it back into the telescopic tube. The lever will engage automatically.
- The grass trimmer has now been converted into an edge cutter suitable for vertical cutting (Figure 12).

10. Replacing the line spool

Be sure to disconnect the power plug from the power supply by you replace the line spool!

- Press the sides of the spool cover as shown and remove it with the spool (Figure 13 und Figure 14). Ensure that you do not lose the spring.
- Remove the empty line spool.
- Thread the ends of the line on the new line spool through the eyelets in the spool cover.
- Fit the spool cover and spool back into the spool mounting.
- When you start the machine again the line will be cut to the perfect length automatically.

Caution! Catapulted pieces of nylon line may cause injury!

11. Cleaning and maintenance

- Switch off and unplug the grass trimmer before putting it away or cleaning it.
- Remove deposits from the guard hood with a brush.
- Clean the plastic body and plastic parts with a mild household detergent and a damp cloth.
- Never use aggressive agents or solvents for cleaning purposes!
- Never spray down the grass trimmer with water. Prevent water getting into the trimmer at all cost.

12. Troubleshooting

- The machine will not work: Check that the power cable is connected properly and check the mains fuses. If the machine will not work despite the voltage supply being OK, send it to the specified after-sales service address.

13. Waste disposal

- **Important**
- The grass trimmer and its accessories are made of various types of material, such as metal and plastic. Defective components must be disposed of as special waste. Ask your dealer or your local council.

14. Ordering replacement parts

Please quote the following details when ordering replacement parts:

- Type of machine
- Article number of the machine
- Serial number of the machine
- Replacement part number of the part you require (Refer to the replacement parts list)

F**1. Description de l'appareil (cf. fig. 1)**

1. Câble électrique
2. Poignée supérieure
3. Interrupteur MARCHÉ/ARRÊT
4. Verrouillage de démarrage
5. Bouton de réglage pour le démontage de l'appareil
6. Poignée supplémentaire
7. bouton rotatif pour le réglage de la hauteur
8. couvercle de protection

2. Notes importantes

Veillez lire attentivement le mode d'emploi et en respecter les instructions. Familiarisez-vous à l'aide de ce mode d'emploi avec l'appareil, sa bonne utilisation et les consignes de sécurité.

Attention!

Pour des raisons de sécurité, il est interdit aux enfants et aux adolescents de moins de 16 ans ainsi qu'aux personnes n'ayant pas connaissance de ce mode d'emploi, d'utiliser la faucheuse. Veuillez garder les consignes dans un endroit sûr pour une utilisation ultérieure.

- Avant chaque emploi, contrôlez l'appareil à vue. N'utilisez pas l'appareil si des dispositifs de sécurité sont détériorés ou usés. Ne mettez jamais les dispositifs de sécurité hors fonction.
- Utilisez l'appareil exclusivement pour l'application prévue dans ce mode d'emploi.
- Vous êtes responsable de la sécurité dans la zone de travail.
- Avant de commencer votre travail, contrôlez la surface à couper. Enlevez les corps étrangers éventuels. Pendant le travail, soyez attentif aux corps étrangers. Si vous rencontrez tout de même un obstacle lors de la coupe, mettez l'appareil hors circuit et retirez l'obstacle.
- Travaillez uniquement dans de bonnes conditions de visibilité.
- Travaillez toujours en position stable et sûre. Attention en cas de mouvement en arrière. Risque de trébucher!
- Ne laissez jamais l'appareil sur le lieu de travail sans surveillance. Si vous interrompez votre travail, déposez l'appareil dans un endroit sûr.
- Dans le cas où vous interrompez votre travail pour vous rendre dans une autre zone de travail, il est impératif de mettre auparavant l'appareil hors circuit.
- N'utilisez pas votre appareil par temps de pluie

ou dans un environnement humide ou trempé.

- Préservez votre appareil de l'humidité et de la pluie.
- Avant de mettre l'appareil en marche, assurez-vous que le fil de nylon ne touche pas de pierres ou d'autres objets.
- Portez toujours des vêtements appropriés pendant le travail pour éviter des blessures à la tête, aux mains ou aux pieds. A cet effet, portez un casque, des lunettes de sécurité (ou un écran de protection), de hautes bottes (ou des chaussures à semelles solides et un pantalon d'étoffe résistante) et des gants de travail.
- Pendant le fonctionnement, maintenez l'appareil à distance du corps!
- Ne mettez pas l'appareil en service lorsqu'il est retourné ou qu'il ne se trouve pas en position de travail.
- Mettez le moteur hors circuit lorsque vous n'utilisez pas l'appareil, le laissez sans surveillance, le contrôlez, si le câble d'alimentation est endommagé, que vous en retirez et/ou échangez la bobine et dès lors que vous transportez l'appareil d'un endroit à un autre, retirez aussi la fiche réseau de la prise
- Tenez l'appareil éloigné d'autres personnes, en particulier des enfants et des animaux; des pierres ou autres objets pourraient se trouver dans l'herbe coupée et tourbillonnée.
- Pendant le travail, gardez une distance d'au moins 5 m par rapport aux autres personnes et aux animaux.
- Ne coupez pas d'objets durs. Vous prévenez ainsi tout risque de blessures et de détérioration de l'appareil.
- Utilisez le bord du dispositif de protection pour tenir l'appareil à l'écart de murs, de surfaces de différentes natures ainsi que d'objets fragiles.
- N'employez pas l'appareil sans dispositif de sécurité.

⚠ ATTENTION ! Le dispositif de sécurité est essentiel pour votre sécurité et celle d'autres personnes, ainsi que pour un fonctionnement impeccable de la machine. Le non-respect de cette consigne entraîne la perte du droit à la garantie, mis à part le fait que cela pourrait représenter une source de danger possible.

- N'essayez pas d'arrêter le dispositif de coupe (fil de nylon) avec les mains. Attendez toujours son arrêt.
- Utilisez uniquement le fil de nylon d'origine. N'employez en aucun cas des fils métalliques à la place du fil de nylon.
- Faites attention à ne pas vous blesser sur le

- dispositif qui sert à découper la longueur de fil.
- Veillez à ce que les ouvertures d'air ne soient pas salies.
- Après l'emploi, retirez la fiche de la prise de courant et vérifiez que l'appareil ne présente pas de détériorations.
- Ne tentez pas de couper de l'herbe qui ne pousse pas sur le sol. Ne coupez pas d'herbe par exemple, poussant sur les murs ou sur les pierres etc.
- Dans la zone de travail de la faucheuse, l'utilisateur est responsable, vis-à-vis de tiers, des dommages causés par l'emploi de l'appareil.
- Ne traversez pas de routes ou de chemins caillouteux avec un appareil en marche.
- Lorsque vous n'utilisez pas l'appareil, gardez-le dans un endroit sec et inaccessible aux enfants.
- Utilisez l'appareil uniquement selon les descriptions du mode d'emploi et maintenez-le toujours verticalement par rapport au sol. Toute autre position est dangereuse.
- Vérifiez régulièrement si les vis sont bien serrées.
- La tension de secteur doit être identique à celle indiquée sur la plaque signalétique.
- Contrôlez régulièrement le câble de raccordement quant à des signes d'endommagement ou d'altération. N'utilisez l'appareil que si le câble de raccordement est en parfait état.
- Les câbles de raccordement utilisés ne doivent pas être plus légers que des conduites en tuyau flexible légères HO7RN-F conformément à la norme DIN 57282/VDE 0282 - ils doivent disposer d'un diamètre minimal de 1,5 mm². Les connexions enfichables doivent être équipées de contacts de protection et la prise doit être protégée contre les projections d'eau.
- Maintenez toujours les surfaces à couper sans câble ou tout autre objet.
- Lorsqu'il est nécessaire de soulever l'appareil pour le transporter, arrêtez le moteur et attendez l'arrêt de l'outil. Si vous vous éloignez de l'appareil, arrêtez le moteur et retirez la fiche de la prise de courant.
- Avant de brancher l'appareil, assurez-vous qu'aucun élément rotatif ne soit endommagé et que la bobine de fil soit correctement mise en place et fixée.
- Ne heurtez en aucun cas des objets durs pendant le fonctionnement; c'est seulement ainsi que vous évitez des blessures de l'utilisateur et des endommagements de l'appareil.
- Utilisez exclusivement des pièces de rechange d'origine pour l'entretien.
- Ne faites exécuter les réparations que par un

- spécialiste électricien.
- Avant de mettre la machine en service et après quelque impact que ce soit, contrôlez si des signes d'usure ou d'endommagement sont présents et faites effectuer les réparations nécessaires.
- Gardez toujours vos mains et vos pieds à bonne distance du dispositif de coupe, surtout lorsque vous mettez le moteur en circuit.
- Après avoir retiré un nouveau fil, gardez toujours la machine en position de travail avant de la mettre en circuit.
- N'utilisez jamais de pièces de rechange ou d'accessoires n'étant pas prévus par le fabricant ni recommandés.
- Retirez la fiche de la prise réseau avant les contrôles, nettoyages ou travaux sur la machine et lorsque cette dernière n'est pas utilisée.

⚠ Attention: après l'emploi, le fil de Nylon tourne encore quelques secondes à vide!

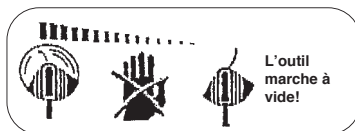

3. Légende de la plaque signalétique (cf. figure 2) sur l'appareil

- Pos. 1:** Avertissement !
- Pos. 2:** Portez une protection des yeux !
- Pos. 3:** Protégez l'appareil contre l'humidité !
- Pos. 4:** Avant la mise en service, lisez le mode d'emploi !
- Pos. 5:** Tirez la fiche de contact avant de contrôler une ligne de raccordement endommagée !
- Pos. 6:** Gardez les autres personnes hors de la zone de danger !
- Pos. 7:** L'outil continue à tourner par inertie !

F**4. Caractéristiques techniques:**

● Tension du réseau:	230 V ~ 50 Hz
● Puissance:	350 Watts
● Cercle de coupe:	Ø 25 cm
● Vitesse de rotation n_G :	11.000 tr/min
● Fil de coupe en nylon:	Ø 1,2 mm
● Niveau de pression acoustique LPA:	83 dB(A)
● Niveau de puissance acoustique LWA:	93 dB(A)
● Vibration a w	max. 5,3 m/s ²
● Poids:	3 kg

Le bruit de la machine peut dépasser 85 dB(A). Dans ce cas, il faut prendre des mesures d'insonorisation pour protéger l'utilisateur. Le niveau sonore a été mesuré conformément à IEC 59 CO 11, IEC 704, DIN 45635, partie 21, NFS 31-031 (84/538/CEE).

La valeur des vibrations émises au niveau de la poignée s'élève à 5,3 m/s² max. et a été déterminée selon EN 786, annexe D : 1996+A1 : 2001.

5. Assemblage du débroussailluse

- **Montage de la poignée sur le tube télescopique**
Enfichez la poignée jusqu'à la butée dans le tube télescopique (figure 3). Le bouton de réglage (1) s'enclenche automatiquement.
- **Montage du capot protecteur**
Enfichez le capot protecteur dans la tête du moteur (figure 4) et ensuite faites tourner dans le sens des aiguilles d'une montre jusqu'à ce qu'il s'enclenche (figure 5). Vissez à l'aide des vis ci-jointes (figure 5).

6. Utilisation conforme aux règles de l'ordre

L'appareil est conçu à couper le gazon, de petites surfaces d'herbe dans les jardins privés de maison et de loisir.

Sont considérés comme appareils de jardin de maison et de loisir les appareils n'étant pas employés dans des installations publiques, les parcs, terrains de sport, sur les routes, ni dans l'économie agricole et forestière.

Le respect du mode d'emploi mis à disposition par le producteur sert de condition préalable à un emploi de l'appareil conforme aux règles de l'ordre.

Attention! En raison de risques pour les personnes et de risques d'endommagement des biens, l'appareil ne doit pas être employé pour le broyage dans le sens de compostage.

7. Avant la mise en service

Grâce au réglage en hauteur et à la possibilité de réglage de la poignée supplémentaire, vous pouvez régler une position de travail optimale.

Réglage de la hauteur:

Placez la débroussailluse sur le sol de façon stable. En desserrant le bouton rotatif (figure 6 rep. 1) et en déplaçant ensuite le tube télescopique, la hauteur correspondante au corps de l'opérateur peut être réglée. Resserrez ensuite le bouton rotatif.

8. Mise en service

La débroussailluse convient exclusivement à la coupe des gazons. La débroussailluse possède un système d'allongement de fil semi-automatique. A chaque actionnement du système d'allongement de fil semi-automatique, le fil est automatiquement rallongé afin que vous puissiez toujours couper votre gazon à la longueur optimale. Veuillez tenir compte de l'usure du fil qui augmente en actionnant fréquemment l'allongement automatique de fil.

Remarque :

Si vous mettez votre machine pour la première fois en service, le bout du fil de coupe qui dépasse éventuellement, en excédent, est raccourci par la lame coupante du capot protecteur.

Si le fil est trop court lors de la première mise en service, appuyez sur le bouton au niveau de la bobine de fil et tirez fortement sur le fil pour le faire sortir. Lors de la première mise en route, le fil de coupe est automatiquement coupé à la longueur optimale.

Pour obtenir la meilleure efficacité qu'il soit de votre faucheuse, veuillez suivre les instructions suivantes:

- N'utilisez jamais la faucheuse sans dispositif de protection.
- Ne coupez pas d'herbe lorsqu'elle est mouillée. Vous obtiendrez de meilleurs résultats lorsque l'herbe est sèche.

- Raccordez le câble électrique au câble de rallonge et accrochez-le à la poignée (fig. 7).
- Pour mettre votre débroussaileuse en circuit, appuyez sur l'interrupteur de verrouillage (figure 1 rep. 4) et ensuite sur l'interrupteur marche/arrêt (figure 1 rep. 3).
- Pour arrêter votre faucheuse, cessez d'appuyer sur l'interrupteur Marche/Arrêt (fig. 1/Position 3).
- N'approchez la faucheuse du gazon que lorsque l'interrupteur est enfoncé, c'est-à-dire que la faucheuse est en service.
- Pour bien couper, inclinez l'appareil de côté et avancez en conservant un angle d'inclinaison d'env. 30° (cf. fig. 10 et 11).
- Lorsque l'herbe est longue, coupez-la par étapes en commençant par la pointe de l'herbe (cf. fig. 12).
- Profitez du dispositif de guidage du bord de la coupe ainsi que du capot de protection, pour prévenir une usure inutile du fil (cf. fig. 13 et 14).
- Pour empêcher une usure inutile du fil, évitez de toucher des objets durs.

9. Utilisation de la faucheuse comme coupe-bordures

Pour couper les bordures de gazons et de carrés, vous pouvez transformer la faucheuse de manière suivante:

- Déconnectez la faucheuse de l'alimentation électrique.
- Tournez sur le bouton de réglage (figure 11 rep. 1) dans le sens des aiguilles d'une montre et retirez la partie poignée de la tige télescopique. Ensuite, enfichez la poignée avec un tour de 180° sur la tige télescopique. Le levier de réglage s'enclenche encore automatiquement.
- De cette façon, vous avez transformé la faucheuse en un coupe-bordures qui permet d'exécuter des coupes verticales du gazon (fig. 12).

10. Changement de la bobine

Attention! Avant d'échanger la bobine de fil, il est impératif de retirer la fiche de la prise de courant!

- Appuyez latéralement sur le couvercle de la bobine au niveau des repères et enlevez ce dernier en même temps que la bobine (figure 13 et figure 14). Veillez à ne pas perdre le ressort.
- Retirez la bobine de fil vide.
- Faites passer les extrémités de la nouvelle bobine de fil à travers les œillets du couvercle de la bobine.

- Remettez le couvercle de la bobine ainsi que cette dernière dans le logement de la bobine.
- Lors de la première mise en route du fil de coupe, il est coupé à la longueur optimale.

Attention! Les pièces éjectées du fil de nylon peuvent provoquer des blessures!

11. Maintenance et entretien

- Avant de ranger et de nettoyer la faucheuse, arrêtez-la et retirez la fiche de la prise de courant.
- Éliminez les dépôts sur le capot de protection à l'aide d'une brosse.
- Nettoyez le corps et les éléments en plastique au moyen d'un détergent doux et d'un chiffon humide.
- N'employez pas de détergents ou de solvants agressifs pour le nettoyage!
- Ne lavez jamais la faucheuse à l'eau. Évitez absolument que de l'eau pénètre dans l'appareil.

12. Dérangements

- L'appareil ne démarre pas : Vérifiez que le câble électrique est correctement branché et contrôlez les fusibles.
Dans le cas où l'appareil ne fonctionne pas alors que la tension est présente, renvoyez celui-ci au service après-vente, à l'adresse indiquée.

13. Élimination

- **Attention !**
Les débroussaileuses et leurs accessoires sont composées de divers matériaux, comme par ex. des métaux et matières plastiques.
Éliminez les composants défectueux dans les systèmes d'élimination des déchets spéciaux.
Renseignez-vous dans un commerce spécialisé ou auprès de l'administration de votre commune !

14. Commande de pièces de rechange :

Veillez indiquer ce qui suit pour toute commande de pièces de rechange :

- Type de l'appareil
- Numéro d'article de l'appareil
- Numéro d'identification de l'appareil
- Numéro de pièce de rechange de la pièce de rechange nécessaire
(Veillez vous référer à la liste des pièces de rechange)

NL

1. Beschrijving van het toestel (zie fig. 1)

1. Netkabel
2. Bovenste handgreep
3. AAN / UIT-schakelaar
4. Beveiliging tegen onbedoeld aanzetten
5. Stelknop om het toestel te demonteren
6. Extra handgreep
7. Draaikop voor hoogtafstelling
8. Beschermende afdekking

2. Belangrijke aanwijzingen



Lees deze gebruiksaanwijzing zorgvuldig en volg de aanwijzingen ervan op. Maak u zich aan de hand van deze gebruiksaanwijzing vertrouwd met het toestel, het juiste gebruik alsook met de veiligheidsvoorschriften.

Let op!

Om veiligheidsredenen mogen kinderen en jongeren onder 16 jaar alsook personen die niet met deze gebruiksaanwijzing vertrouwd zijn deze grastrimmer niet gebruiken. Gelieve de instructies veilig te bewaren voor later gebruik.

- Voer telkens voor het gebruik een visuele controle van het toestel uit. Gebruik het toestel niet als veiligheidsinrichtingen beschadigd of versleten zijn. Zet nooit de veiligheidsinrichtingen buiten werking.
- Gebruik het toestel uitsluitend conform het gebruiksdoeleinde vermeld in deze gebruiksaanwijzing.
- U bent verantwoordelijk voor de veiligheid op uw werkplaats.
- Controleer het te snijden goed alvorens te beginnen werken. Verwijder voorhanden zijnde vreemde voorwerpen. Let tijdens het werk op vreemde voorwerpen. Mocht u desondanks tijdens het snijden een hindernis tegenkomen, gelieve dan de machine buiten werking te zetten en dit te verwijderen.
- Werk enkel bij voldoende zicht.
- Let bij het werken steeds op een veilige en vaste stand. Let op als u achteruit gaat, struikelgevaar!
- Laat het toestel nooit onbeheerd op uw werkplaats achter. Indien u uw werk moet onderbreken, bewaar dan het toestel op een veilige plaats.

- Indien u uw werk moet onderbreken teneinde naar een andere werkplaats te gaan, zet dan het toestel zeker uit voordat u er naartoe gaat.
- Gebruik het toestel nooit bij regen of in vochtige, natte omgeving.
- Bescherm uw toestel tegen vocht en regen.
- Voordat u het toestel inschakelt dient u er zich van te overtuigen dat de nylondraad geen stenen of andere voorwerpen raakt.
- Werk altijd met de gepaste kleding om op die manier verwondingen aan uw hoofd, uw handen en voeten te voorkomen. Draag te dien einde een helm, een veiligheidsbril (of een veiligheidsscherm), hoge laarzen (of vast schoeisel en een lange broek van vaste stof) en werkhandschoenen.
- Hou het in werking zijnde toestel absoluut op afstand van uw lichaam!
- Zet het toestel niet in werking als het omgedraaid is of zich niet in zijn werkstand bevindt.
- Schakel de motor uit, als u het toestel niet gebruikt, u het onbeheerd laat, u het controleert, de voedingskabel beschadigd is, u er de spoel uit neemt of verwisselt, u het toestel van de éne plaats naar de andere brengt en trek de netstekker uit het stopcontact.
- Hou het toestel op afstand van andere personen, in het bijzonder van kinderen en ook van huisdieren; in het gesneden en opgejaagde gras zouden stenen en andere voorwerpen kunnen zijn.
- Hou tijdens het werk een afstand van minstens 5 m van andere personen en dieren.
- Snij niet tegen harde voorwerpen. Zo voorkomt u verwondingen en een beschadiging van het toestel.
- Gebruik de rand van de beschermkap om het toestel op afstand te houden van een muur, verschillende oppervlakken alsook van breekbare dingen.
- Gebruik het toestel nooit zonder bescherminrichting.

⚠ LET OP! De bescherminrichting is belangrijk voor uw veiligheid en de veiligheid van anderen alsook voor de correcte werkwijze van de machine. Niet-naleving van dit voorschrift leidt, buiten het feit dat daardoor een potentiële gevarenbron wordt geschapen, tot het verlies van uw recht op garantie.

- Probeer niet de snij-inrichting (nylondraad) met de handen te stoppen. Wacht altijd tot deze vanzelf stopt.
- Gebruik geen andere dan de originele

nylondraad. Gebruik i.p.v. de nylondraad in geen geval metalen draden.

- Wees voorzichtig tegen verwondingen aan de inrichting die dient om de draadlengte af te snijden.
- Let er goed op dat de luchtopeningen vrij zijn van verontreinigingen.
- Trek na gebruik de netstekker uit het stopcontact en controleer de machine op beschadiging.
- Probeer niet met het toestel gras te snijden dat niet op de grond groeit; probeer b.v. niet gras te snijden dat op muren of stenen enz. groeit.
- Binnen het werkgebied van de grastrimmer is de gebruiker verantwoordelijk tegenover derden voor schade berokkend door het gebruik van het toestel.
- Steek met ingeschakeld toestel geen wegen of grindpaden over.
- Als u het toestel niet gebruikt bewaar het op een droge en voor kinderen onbereikbare plaats.
- Gebruik het toestel enkel op de manier beschreven in deze gebruiksaanwijzing en hou het altijd loodrecht t.o.v. de grond. Elke andere stand is gevaarlijk.
- Controleer regelmatig of de schroeven naar behoren zijn aangehaald.
- De netspanning moet overeenstemmen met de spanning vermeld op het kenplaatje.
- De aansluitkabel dient regelmatig op tekens van beschadiging of veroudering te worden gecontroleerd. Het toestel mag niet gebruikt worden als de aansluitkabel niet in perfecte staat is.
- De gebruikte aansluitkabels mogen niet lichter zijn dan lichte rubber slangkabels HO7RN-F volgens DIN 282/VDE 0282 en moeten een minimumdiameter van 1,5 mm² hebben. De insteekverbindingen moeten voorzien zijn van een randaarding en de koppeling moet spatwaterdicht zijn.
- De te snijden vlakke altijd vrij houden van kabels en andere voorwerpen.
- Indien het toestel moet worden opgeheven om het te transporteren, dient u de motor stop te zetten en te wachten tot het gereedschap stilstaat. Voordat u het toestel verlaat moet de motor worden stopgezet en moet de netstekker uit het stopcontact worden getrokken.
- Vergewis u er zich van dat geen van de draaiende elementen beschadigd is en dat de draadspoel correct is geïnstalleerd en bevestigd alvorens het toestel aan te sluiten op het stroomnet.
- Tijdens het bedrijf mag u in geen geval tegen harde voorwerpen snijden. Enkel op die manier voorkomt u verwondingen van de bediener en

een beschadiging van het toestel.

- Gebruik voor het onderhoud enkel originele wisselstukken.
- Herstellingen mogen enkel door een elektrovakman worden uitgevoerd.
- Voordat u de machine in gebruik neemt en na één of andere botsing dient u ze op tekens van slijtage of beschadiging te controleren en noodzakelijke herstellingen te laten doorvoeren.
- Hou altijd handen en voeten weg van de snij-inrichting, vooral als u de motor inschakelt.
- Na het uittrekken van een nieuwe draad dient u de machine altijd in haar normale werkpositie te houden voordat u ze inschakelt.
- Gebruik nooit wisselstukken of accessoires die niet door de fabrikant zijn voorzien of aanbevolen.
- Trek de netstekker uit het stopcontact voordat u de machine controleert, schoonmaakt of aan de machine werkt en als ze niet in gebruik is.

⚠ Let op : Na het stopzetten blijft de nylondraad nog enkele seconden draaien !

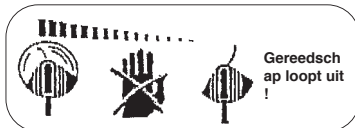

3. Verklaring van het aanwijsbord (zie fig. 2) op het toestel

- Pos. 1:** Waarschuwing!
- Pos. 2:** Oogbeschermer dragen!
- Pos. 3:** Tegen vocht beschermen!
- Pos. 4:** Lees de gebruiksaanwijzing alvorens het toestel in gebruik te stellen!
- Pos. 5:** Trek de netstekker uit het stopcontact alvorens een beschadigde aansluitkabel te controleren!
- Pos. 6:** Hou derden weg uit de gevarezone!
- Pos. 7:** Gereedschap loopt uit!

NL

4. Technische gegevens

● Netspanning:	230 V ~ 50 Hz
● Vermogen	350 W
● Snijcirkel	Ø 25 cm
● Omwentelingen n_0	11.000/min.
● Nylonsnijdraad	Ø 1,2 mm
● Geluidsdruk niveau LPA	82 dB(A)
● Geluidsvermogen LWA	93 dB(A)
● Vibratie aw:	max. 5,3 m/s ²
● Gewicht:	3 kg

Het geluid van de machine kan 85 dB(A) overschrijden. In dit geval zijn geluidswerende maatregelen voor de bediener vereist. Het geluid is gemeten volgens IEC 59 CO 11, IEC 704, DIN 45635 deel 21, NFS 31-031 (84/538/EWG).

De waarde van de trillingen uitgaande van de handgreep bedraagt maximaal 5,3 m/s² en is bepaald volgens EN 786 aanhangsel D 1996+A1 2001.

5. Assemblage van de grastrimmer

- **Montage van het steelgedeelte op de telescopische buis**
Steek het steelgedeelte de telescopische buis op tot tegen de aanslag (fig. 3). De stelknop (1) klikt automatisch vast.
- **Montage van de beschermende kap**
De beschermende kap de kop van de motor op steken (fig. 4) en vervolgens met de wijzers van de klok mee draaien tot ze vastklikt (fig. 5). Met de bijgaande schroeven bevestigen (fig. 5).

6. Behoorlijk gebruik

Het toestel dient voor het snoeien van gazon, kleine grasvlakten, in de particuliere tuin bij het huis en in de hobbytuin.

Als toestellen voor de particuliere tuin bij het huis en in de hobbytuin worden diegene beschouwd die niet worden gebruikt in openbare plantsoenen, parken, sportpleinen, langs wegen en in de land- en bosbouw.

Het behoorlijk gebruik van het toestel houdt in dat de bijgaande gebruiksaanwijzing van de fabrikant in acht wordt genomen.

Let op ! Wegens gevaar voor personen en materiële schade mag het toestel niet worden

20

gebruikt, om er iets mee klein te snijden voor het composteren.

7. Vóór inbedrijfstelling

Een optimale werkpositie kan worden ingesteld met behulp van de hoogteverstelling en door de extra handgreep te verzetten.

Hoogteverstelling:

Zet de grastrimmer vast op de grond. U kan de hoogte volgens de grootte van uw lichaam afstellen door de draaiknop (fig. 6, pos. 1) los te zetten en vervolgens de telescopische buis te verstellen. Zet dan de draaiknop weer vast.

8. Inbedrijfstelling

De grastrimmer is enkel bedoeld om er gras mee te snijden.

De grastrimmer is voorzien van een gedeeltelijk automatisch draadtoevoersysteem. Bij elke bediening van het gedeeltelijk automatische draadtoevoersysteem wordt de draad automatisch verlengd zodat u uw gazon altijd met de optimale snijbreedte korter snijdt.

Gelieve er rekening mee te houden dat de slijtage van de draad verhoogd door de draadtoevoerautomatiek vaak te bedienen.

Aanwijzing:

Als u uw machine voor het eerst in werking stelt wordt het eventueel uitstekende overbodige eind van de snijdraad ingekort door het snijlemmet van de beschermkap.

Indien de draad bij de eerste inwerkingstelling te kort is, drukt u de knop op de draadspool in en trekt u er de draad flink uit. Bij de eerste aanloop wordt de snijdraad automatisch op de optimale lengte ingekort.

Gelieve de volgende instructies in acht te nemen teneinde het hoogste vermogen van uw grastrimmer te behalen:

- Gebruik de grastrimmer niet zonder bescherming.
- Maai niet als het gras nat is. De beste resultaten behaalt u als het gras droog is.
- De netkabel aansluiten op de verlengkabel en die aan de handgreep ophangen. (fig. 9).
- Om uw grastrimmer aan te zetten drukt u op de beveiliging tegen onbedoeld inschakelen (fig. 1, pos. 4) en dan op de AAN / UIT-schakelaar (fig.

1, pos. 3).

- Om uw grastrimmer uit te schakelen laat u de AAN/UIT-schakelaar weer los (fig. 1, pos. 3)
- De grastrimmer enkel nader bij het gras brengen als de schakelaar ingedrukt is, d.w.z. als de grastrimmer in werking is.
- Om correct te snijden het toestel zijdelings zwenken en vooruitgaan. Hou daarbij de grastrimmer met ca. 30° schuin (zie fig. 10 en 11).
- Bij lang gras moet het gras, uitgaand van de top, trapsgewijs korter worden gesneden (zie fig. 12).
- Maak gebruik van de kantgeleider alsook van de beschermkap om een onnodige slijtage van de draad te vermijden (zie fig. 13 en 14).
- Hou de grastrimmer weg van harde voorwerpen teneinde een onnodige slijtage van de draad te vermijden.

9. Gebruik van de grastrimmer als graskantafsnijder

Om de kanten van uw gazon en perken te snijden kan de grastrimmer als volgt worden veranderd:

- De elektrische voeding van de grastrimmer uitschakelen.
- Verplaats de stelknop (fig. 11, pos. 1) in pijlrichting en trek het handvatgedeelte af van de telescopische stang. Steek dan het handvatgedeelte met 180° omgedraaid de telescopische stang op. De stelhefboom gaat weer vanzelf vastklikken.
- Op die manier is de grastrimmer veranderd in een graskantafsnijder zodat u verticale sneden van uw gazon kan uitvoeren (fig. 17).

10. Vervangen van de draadspoel

Let op! Zeker de netstekker uit het stopcontact trekken alvorens de draadspoel te vervangen!

- Druk zijdelings op de gekenmerkte plaatsen van de spoelafdekking en neem die af samen met de spoel (fig. 13 en 14). Let er goed op dat u de veer niet kwijtspeelt.
- Neem de lege draadspoel uit.
- Leidt de uiteinden van de draad van de nieuwe draadspoel door de ogen van de spoelafdekking.
- Plaats de spoelafdekking met de spoel terug de spoelhouder in.
- Bij de eerste aanloop wordt de snijdraad automatisch op de optimale lengte ingekort.

Let op! Weggeslingerde stukken van de nylondraad kunnen verwondingen veroorzaken!

11. Onderhoud

- De grastrimmer uitschakelen en de netstekker trekken voordat u hem opbergt en schoonmaakt.
- Grasresten en verontreinigingen met een borstel van de beschermkap verwijderen.
- Het kunststoflichaam en de kunststofcomponenten schoonmaken m.b.v. een lichte huishoudreiniger en een vochtige doek.
- Gebruik voor het schoonmaken geen agressieve middelen of oplosmiddelen!
- De grastrimmer nooit met water afsprengen. Vermijd zeker dat water het toestel binnendringt.

12. Storingen

- Het toestel draait niet: controleer of de netkabel correct is aangesloten en controleer de netzekeringen. Indien het toestel ondanks voorhanden zijnde spanning niet werkt, stuur het naar het opgegeven serviceadres.

13. Verwijdering

- **Let op!** De grastrimmer en zijn accessoires bestaan uit diverse materialen, zoals b.v. metaal en kunststof. Ontdoet u zich van defecte onderdelen op de inzamelplaats waar u gevaarlijke afvalstoffen mag afgeven. Informeer u in uw speciaalzaak of bij uw gemeentebestuur!

14. Bestellen van wisselstukken:

Gelieve bij het bestellen van wisselstukken de volgende gegevens te vermelden:

- Type van het toestel
- Artikelnummer van het toestel
- Identnummer van het toestel
- Wisselstuknummer van het benodigde stuk (dit nummer vindt u terug in de wisselstukkenlijst)

P**1. Descrição do aparelho (ver figura 1)**

1. Cabo de rede
2. Punho superior
3. Interruptor para ligar/desligar
4. Bloqueio de ligação
5. Botão de retenção para desmontar o aparelho
6. Punho adicional
7. Botão rotativo para o ajuste em altura
8. Cobertura de protecção

2. Instruções importantes

Leia atentamente o manual de instruções e respeite as respectivas instruções. Familiarize-se com o aparelho através do presente manual de instruções, assim como com uma utilização correcta e com as instruções de segurança.

Atenção!

Por motivos de segurança não é permitido o uso deste roçador de relva por parte de crianças e jovens com idade inferior a 16 anos, assim como por pessoas que não estejam familiarizadas com o presente manual de instruções. Guarde estas instruções num local seguro para utilizações posteriores.

- Antes de cada utilização efectue um controlo visual do aparelho. Não utilize o aparelho se os dispositivos de segurança estiverem danificados ou gastos. Nunca desactive os dispositivos de segurança.
- Utilize o aparelho exclusivamente para o fim indicado no presente manual de instruções.
- O operador é responsável pela segurança na área de trabalho.
- Antes de iniciar o trabalho, verifique o que pretende cortar.
- Remova os corpos estranhos existentes. Durante o trabalho, preste atenção aos corpos estranhos. No entanto, se ao cortar encontrar obstáculos, desligue a máquina e remova o obstáculo.
- Trabalhe apenas se a visibilidade for suficiente.
- Certifique-se de que dispõe sempre de uma base segura e sólida para efectuar os trabalhos. Cuidado ao recuar, perigo de tropeçar!
- Não deixe o aparelho no local de trabalho sem qualquer vigilância. Se tiver de interromper o trabalho, coloque o aparelho num local seguro.
- Se interromper o trabalho para se deslocar para uma outra área de trabalho, desligue sempre o

aparelho.

- Não utilize o aparelho se estiver a chover ou num ambiente húmido e molhado.
- Proteja o seu aparelho contra a humidade e a chuva.
- Antes de ligar o aparelho, certifique-se de que o fio de nylon não toca nem em pedras nem em outros objectos.
- Trabalhe sempre com vestuário adequado com vista a evitar ferimentos da cabeça, das mãos e dos pés. Para este efeito, deve usar sempre um capacete, óculos de protecção (ou uma pala de protecção), botas altas (ou calçado resistente e calças compridas em material resistente) e luvas de trabalho.
- Se o aparelho estiver em funcionamento, mantenha-o afastado do corpo!
- Não ligue o aparelho se este estiver virado para si ou se não estiver na posição de trabalho.
- Desligue o motor e retire a ficha da tomada eléctrica nas seguintes situações: quando não estiver a utilizar o aparelho, pretender deixá-lo sem vigilância, quiser inspeccioná-lo, o cabo de alimentação apresentar danos, quando retirar ou substituir a bobina ou então quando o transportar de um local para o outro.
- Mantenha o aparelho afastado de outras pessoas, especialmente de crianças e animais; na relva cortada e projectada, poderão encontrar-se pedras e outros objectos.
- Durante o trabalho mantenha uma distância de no mínimo 5 m de outras pessoas e animais.
- Não corte contra objectos duros. Deste modo, evita ferir-se e danificar o aparelho.
- Utilize o rebordo do dispositivo de segurança para manter o aparelho afastado de muros, diversas superfícies, bem como de objectos frágeis.
- Não utilize o aparelho sem o dispositivo de segurança.

⚠ ATENÇÃO! O dispositivo de segurança é fundamental para a sua segurança e de terceiros, assim como para um funcionamento correcto da máquina. A não observância desta norma provoca, para além do facto de ser criada uma potencial fonte de perigo, a perda do direito à garantia.

- Não tente parar o dispositivo de corte (fio de nylon) com as mãos. Aguarde sempre até parar por si só.
- Não utilize nenhum outro fio de nylon que não seja o original. Não utilize de forma alguma fios metálicos em vez do fio de nylon.

- Preste especial atenção quando mexer no dispositivo utilizado para o corte do fio, já que se pode ferir facilmente no mesmo.
- Certifique-se de que as aberturas de ventilação estão limpas.
- Depois de cada utilização, retire a ficha da rede eléctrica e verifique a máquina quanto à existência de danos.
- Não tente cortar relva que não cresça no solo; não tente p. ex. cortar relva que cresça nos muros ou em pedras, etc.
- Na área de trabalho do roçador de relva o operador é responsável perante terceiros pelos danos causados pela utilização do aparelho.
- Não atravesse estradas ou caminhos de cascalho com o aparelho ligado.
- Se não estiver a utilizar o aparelho, guarde-o num local seco e inacessível a crianças.
- Utilize o aparelho conforme descrito no manual de instruções e mantenha-o sempre em posição vertical em relação ao solo. Qualquer outra posição é perigosa.
- Verifique regularmente se os parafusos estão correctamente apertados.
- A tensão de rede tem de corresponder à tensão indicada na placa de características.
- Inspeccione regularmente a ligação quanto à existência de danos ou envelhecimento. O aparelho não pode ser utilizado se o estado do cabo de ligação não estiver em perfeitas condições.
- Os cabos de ligação utilizados não podem ser mais leves do que os cabos de ligação em borracha HO7RN-F segundo a norma DIN 57282/VDE 0282 e apresentar um diâmetro mínimo de 1,5 mm². As ligações de encaixe têm de estar providas de contactos de segurança e o acoplamento tem de estar protegido contra respingos de água.
- Mantenha a área a cortar sempre livre de cabos eléctricos e de outros objectos.
- Se tiver de levantar o aparelho para o transporte, desligue previamente o motor e aguarde a paragem da ferramenta. Antes de deixar o aparelho, imobilize o motor e retire a ficha da corrente eléctrica.
- Antes de ligar o aparelho à rede eléctrica, assegure-se de que nenhum dos elementos rotativos está danificado e de que o rolo do fio está correctamente montado e apertado.
- Durante o funcionamento não pode de forma alguma cortar contra objectos duros, só assim é possível evitar ferimentos do operador e danos no aparelho.
- Para a reparação, utilize apenas peças

sobressalentes originais.

- As reparações podem apenas ser efectuadas por um electricista.
- Antes de o colocar em funcionamento e depois de o aparelho ter sofrido algum impacto, inspeccione-o a fim de apurar se existem indícios de desgaste ou de danos, providenciando, neste caso, a respectiva reparação.
- Mantenha sempre as mãos e os pés afastados do dispositivo de corte, sobretudo quando o motor é colocado em funcionamento.
- Depois de puxar um fio novo para fora, mantenha sempre o aparelho na sua posição de trabalho normal, antes de o ligar.
- Nunca use peças sobressalentes ou acessórios que não estejam previstos pelo fabricante ou que não sejam recomendados por ele.
- Retire a ficha da tomada eléctrica antes de controlar o aparelho, antes de o limpar ou de demais trabalhos, bem como sempre que não esteja a ser utilizado.

⚠ Atenção! Depois de ter sido desligado, o fio de nylon continua ainda a rodar por mais alguns segundos.

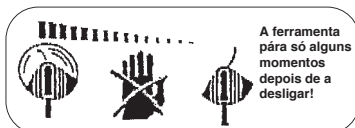

3. Explicação da placa de indicação (consulte a figura 2) no aparelho

- Pos. 1:** Aviso!
- Pos. 2:** Use óculos de protecção!
- Pos. 3:** Proteger contra a humidade!
- Pos. 4:** Leia o manual de instruções antes da colocação em funcionamento!
- Pos. 5:** Antes de inspecionar um cabo de ligação danificado, retire a ficha da tomada!
- Pos. 6:** Mantenha terceiros afastados da zona de perigo!
- Pos. 7:** A ferramenta continua a funcionar por inércia depois de o aparelho parar!

P**4. Dados técnicos**

● Tensão de rede:	230 V ~ 50 Hz
● Potência	350 Watt
● Círculo de corte	Ø 25 cm
● Rotações	n0 11.000 r.p.m.
● Fio de corte de nylon	Ø 1,2 mm
● Nível da pressão acústica	LPA 82 dB(A)
● Nível de potência acústica	LWA 93 dB(A)
● Vibração aw	max. 5,3 m/s ²
● Peso	2,1 kg

O ruído da máquina pode exceder os 85 dB(A). Neste caso, o operador necessita de medidas de protecção acústica. O ruído foi medido de acordo com a norma IEC 59 CO 11, IEC 704, DIN 45635 parte 21, NFS 31-031 (84/538/CEE). O valor das vibrações sentidas no punho é de 5,3 m/s², tendo esse resultado sido apurado segundo o método prescrito na norma EN 786 Anexo D: 1996+A1: 2001.

5. Montagem do roçador de relva

- **Montagem da parte do punho no tubo extensível**
Coloque a parte do punho até ao encosto sobre o tubo extensível (figura 3). O botão de retenção (1) engata automaticamente.
- **Montagem da cobertura de protecção**
Coloque a cobertura de protecção sobre a cabeça do motor (figura 4) e rode para a direita até engatar (figura 5). Fixe com os respectivos parafusos (figura 5).

6. Utilização adequada

O aparelho destina-se a cortar relva e pequenas áreas de erva em jardins privados. Entende-se por aparelhos destinados a jardins privados os que não foram concebidos para instalações públicas, parques, complexos desportivos, ruas, bem como para a agricultura e silvicultura. O cumprimento das instruções de serviço fornecidas pelo fabricante é fundamental para utilizar adequadamente o aparelho.

Atenção! Dado o perigo que pode representar

24

para pessoas e bens, o aparelho não pode ser empregue como triturador para efeitos de compostagem.

7. Antes da colocação em funcionamento

Através do ajuste em altura e do ajuste do punho adicional é possível ajustar uma posição de trabalho ideal.

Ajuste em altura:

Coloque o roçador de relva numa base sólida no solo. Soltando o botão rotativo (figura 6 pos. 1) e subsequente deslocação do tubo extensível pode ajustar a melhor altura para o seu corpo. A seguir volte a apertar o botão rotativo.

8. Colocação em funcionamento

O roçador de relva destina-se apenas ao corte de relva.

O roçador de relva dispõe de um sistema de extensão do fio parcialmente automático. Sempre que accionar o sistema de extensão do fio parcialmente automático, o fio avança automaticamente para que possa cortar sempre a relva com a melhor largura de corte. Preste atenção que o desgaste do fio aumenta devido à activação frequente do sistema automático do fio.

Nota:

Se a sua máquina for colocada pela primeira vez em funcionamento, a extremidade saliente e excedente do fio de corte é cortada pela lâmina de corte da cobertura de protecção.

Se na primeira colocação em funcionamento o fio for demasiado curto, prima o botão na bobina do fio e puxe o fio com força para fora. Aquando do primeiro arranque o fio de corte é cortado automaticamente para o comprimento ideal.

Para obter o maior rendimento do seu roçador de relva, deve respeitar as seguintes instruções:

- Não utilize o roçador de relva sem o dispositivo de segurança.
- Não corte a relva se esta estiver molhada. Os melhores resultados são obtidos com a relva seca.
- Ligue o cabo eléctrico ao cabo de extensão e enganche este no punho. (fig. 9)

- Para ligar o roçador de relva prima o bloqueio de ligação (figura 1 pos. 4) e de seguida o interruptor para ligar/desligar (figura 1 pos. 3).
- Para desligar o roçador de relva, solte novamente o interruptor de ligar/desligar (fig. 1 / pos. 3).
- Aproxime o roçador à relva apenas se o interruptor estiver premido, isto é, se o roçador de relva estiver em funcionamento.
- Para cortar correctamente a relva, oscile o aparelho para o lado e ande para a frente. Segure o roçador de relva inclinado num ângulo de aprox. 30° (ver fig. 10 e fig. 11).
- Se a relva estiver comprida, comece a cortá-la progressivamente a partir da ponta (ver fig. 12).
- Aproveite a guia de cantos assim como a cobertura de protecção para evitar um desgaste desnecessário do fio (ver fig. 13 e fig. 14).
- Mantenha o roçador de relva afastado de objectos duros para evitar um desgaste desnecessário do fio.

9. Utilização do roçador de relva como aparelho para cortar junto a cantos

Para cortar os cantos de relvados e canteiros, pode transformar o roçador de relva do seguinte modo:

- Desligue a alimentação eléctrica do roçador de relva.
- Empurre o botão de retenção (figura 11 pos. 1) no sentido da seta e puxe a parte do punho para fora da barra extensível. De seguida volte a colocar a parte do punho virada em 180° sobre a barra extensível. A alavanca de ajuste volta a engatar automaticamente.
- Deste modo, transforma o roçador de relva num aparelho para cortar junto a cantos com o qual pode efectuar os cortes verticais da relva (fig. 17).

10. Substituição da bobina do fio

Atenção! Antes da substituição da bobina do fio, não se esqueça de retirar a ficha da corrente eléctrica!

- Pressione lateralmente as áreas assinaladas da cobertura da bobina e retire-as juntamente com a bobina (figura 13 e figura 14). Assegure-se de que não perde a mola.
- Retire a bobina vazia do fio.
- Conduza as extremidades do fio da nova bobina de fio pelos olhais da cobertura da bobina.
- Coloque a cobertura da bobina com a bobina

novamente no respectivo suporte.

- Aquando do primeiro arranque o fio de corte é cortado automaticamente para o comprimento ideal.

Atenção! As partes projectadas do fio de nylon podem provocar ferimentos!

11. Manutenção e conservação

- Desligue o roçador de relva e retire a ficha da corrente eléctrica antes de o guardar e limpar
- Remova as acumulações na cobertura de protecção com uma escova
- Limpe o corpo em plástico e as peças plásticas com um detergente suave e um pano húmido
- Não utilize agentes ou dissolventes abrasivos para a limpeza!
- Nunca salpique o roçador de relva com água. Evite absolutamente a entrada de água no aparelho.

12. Avarias

- O aparelho não funciona: Verifique se o cabo se encontra correctamente ligado e verifique os fusíveis da rede eléctrica.
Se o aparelho continuar a não funcionar apesar de existir a corrente necessária, envie-o para o endereço do serviço de assistência técnica.

13. Eliminação

● **Atenção!**

O roçador de relva e os respectivos acessórios são de diferentes materiais, como por ex. o metal e o plástico.

Os componentes que não estiverem em condições devem ter tratamento de lixo especial.

Informe-se junto das lojas da especialidade ou da sua Câmara Municipal!

14. Encomenda de peças sobressalentes:

Para encomendar peças sobressalentes, deve efectuar as seguintes indicações:

- Modelo do aparelho
- Número de referência do aparelho
- N.º de identificação do aparelho
- Número da peça sobressalente necessária (utilize o número constante na lista de peças sobressalentes)

I

1. Descrizione dell'utensile (vedi Fig. 1)

1. Cavo di alimentazione
2. Impugnatura superiore
3. Interruttore ON/OFF
4. Blocco dell'avviamento
5. Bottone di regolazione per lo smontaggio dell'apparecchio
6. Impugnatura supplementare
7. Manopola per la regolazione dell'altezza
8. Copertura di protezione

2. Avvertenze importanti



Leggete attentamente le istruzioni per l'uso e attenetevi alle avvertenze. Usatele per conoscere bene l'apparecchio, il suo uso corretto nonché le avvertenze di sicurezza.

Attenzione!

Per motivi di sicurezza i bambini ed i ragazzi di età inferiore ai 16 anni e le persone che non conoscono queste istruzioni per l'uso non devono usare il tosaerba a filo. Tenete con cura le istruzioni per usarle anche in futuro.

- Prima di usarlo fate ogni volta un esame visivo dell'utensile. Non utilizzate l'apparecchio se i dispositivi di sicurezza sono danneggiati o logorati. Non mettete mai fuori uso i dispositivi di sicurezza.
- Usate l'utensile solamente per gli scopi indicati in queste istruzioni per l'uso.
- Voi siete responsabili per la sicurezza nella zona di lavoro.
- Prima di iniziare il lavoro controllate l'erba da tagliare. Togliete i corpi estranei presenti. Fate attenzione ai corpi estranei durante l'esecuzione del lavoro. Se si dovesse incontrare un ostacolo durante l'operazione di taglio, mettetelo l'apparecchio fuori servizio ed eliminatelo.
- Lavorate solamente con buone condizioni visive.
- Durante il lavoro fate sempre attenzione di trovarvi in una posizione stabile e sicura. Attenzione nel camminare all'indietro: pericolo di inciampare!
- Non lasciate mai l'utensile sul posto di lavoro senza sorveglianza. Se doveste interrompere il lavoro, mettetelo l'utensile in un luogo sicuro.
- Se doveste interrompere il lavoro per recarvi in

un'altra zona di lavoro, spegnete assolutamente l'utensile prima di allontanarvi.

- Non usate mai l'utensile in caso di pioggia o in un ambiente bagnato o umido.
- Proteggete l'utensile dall'umidità e dalla pioggia.
- Prima di accendere l'elettroscopio assicuratevi che il filo di nylon non vada a toccare sassi o altri oggetti.
- Mentre usate l'apparecchio, indossate sempre indumenti adatti in modo da evitare lesioni al capo, alle mani e ai piedi. Usate perciò un casco, occhiali protettivi (o visiera), stivali alti (o scarpe robuste e pantaloni lunghi di stoffa robusta) e guanti da lavoro.
- Quando l'apparecchio è in funzione, deve essere tenuto assolutamente lontano dal corpo!
- Non accendete l'utensile quando è girato o quando non è nella posizione di lavoro.
- Spegnete il motore se non usate l'apparecchio, se lo lasciate incustodito, se lo controllate, se il cavo di alimentazione è danneggiato, se togliete la bobina o la sostituite, se trasportate l'utensile da un posto all'altro e se togliete la spina dalla presa di corrente.
- Tenete l'apparecchio lontano da altre persone, in modo particolare da bambini e da animali domestici; nell'erba tagliata ed espulsa potrebbero trovarsi sassi ed altri oggetti.
- Durante il lavoro mantenete una distanza di almeno 5 m da altre persone e dagli animali.
- Non tagliate l'erba a ridosso di oggetti duri. In questo modo potrete evitare lesioni e danni all'apparecchio.
- Usate il bordo della calotta protettiva per tenere l'apparecchio lontano da muri, superfici varie nonché da oggetti fragili.
- Non usate mai l'apparecchio senza la calotta protettiva.

⚠ ATTENZIONE! La calotta protettiva è fondamentale per la sicurezza vostra e altrui, nonché per un corretto funzionamento dell'attrezzo. Il mancato rispetto di questa norma, oltre a creare una potenziale fonte di pericolo, comporta la perdita del diritto alla garanzia.

- Non cercate di fermare il dispositivo di taglio (filo di nylon) con le mani. Aspettate sempre finché non si arresta da solo.
- Utilizzate solamente filo di nylon originale. Non usate in nessun caso fili metallici al posto del filo di nylon.
- Fate attenzione a non danneggiare il dispositivo per tagliare la lunghezza del filo.
- Fate attenzione che le fessure d'areazione siano

libere da sporco.

- Dopo l'utilizzo staccate la spina dalla presa di corrente e controllate che l'attrezzo non abbia subito danni.
- Non cercate di tagliare l'erba che non cresca sul terreno; non cercate ad esempio di tagliare l'erba che cresce su muri o sassi, ecc.
- Nella zona d'impiego del tosaerba, l'utilizzatore è responsabile di danni derivati a terzi dall'uso dell'apparecchio.
- Non attraversate strade o vialetti di ghiaia con l'apparecchio acceso.
- Quando non usate l'apparecchio conservatelo in un luogo asciutto e non accessibile ai bambini.
- Usate l'utensile solo nel modo in cui è descritto nelle istruzioni per l'uso e tenetelo sempre verticale al terreno. Qualsiasi altra posizione è pericolosa.
- Controllate regolarmente che le viti siano avvitate correttamente.
- La tensione di rete deve corrispondere a quella indicata sulla targhetta di identificazione.
- Controllate regolarmente che il cavo di collegamento non presenti danni o segni di deterioramento. L'apparecchio non dev'essere usato se il cavo di collegamento non è in perfetto stato.
- I cavi di collegamento usati non devono essere più leggeri dei cavi in guaina di gomma H07RN-F, secondo la norma DIN 57282/VDE 0282, e devono avere una sezione minima di 1,5 mm². Gli allacciamenti a spina devono avere contatti di terra e gli attacchi devono essere protetti dagli spruzzi d'acqua.
- Tenere la superficie da tagliare sempre libera da cavi ed altri oggetti.
- Se l'apparecchio deve venir sollevato per il trasporto, spegnete il motore ed attendete che il filo abbia smesso di ruotare. Prima di allontanarsi dall'apparecchio spegnete il motore e staccate la spina dalla presa di corrente.
- Prima di inserire la spina di alimentazione, assicuratevi che gli elementi rotanti non siano danneggiati e che la bobina del filo sia inserita correttamente e ben fissata.
- Il funzionamento dell'apparecchio non è in nessun caso concepito per tagliare a ridosso di oggetti duri; solo così si possono evitare lesioni a chi lo usa e danni all'apparecchio.
- Per le riparazioni usate solo ricambi originali.
- Le riparazioni devono venire eseguite solo da un tecnico elettricista.
- Prima della messa in esercizio della macchina e dopo qualsiasi collisione controllate che non ci siano segni di usura o danni e fate eseguire le riparazioni necessarie.

- Tenete mani e piedi sempre lontani dal dispositivo di taglio, soprattutto quando accendete il motore.
- Dopo aver estratto un filo nuovo, tenete la macchina sempre nella posizione di lavoro normale prima che venga acceso.
- Non usate mai ricambi ed accessori che non sono previsti o consigliati dal produttore.
- Togliete la spina dalla presa di corrente prima di eseguire controlli, pulizie o operazioni alla macchina e quando questa non è in uso.

Attenzione: dopo aver spento il motore, il filo di nylon continua a ruotare per alcuni secondi!

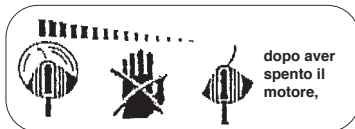

3. Spiegazione della targhetta di avvertenze (vedi Fig. 2) sull'apparecchio

- Pos. 1: attenzione!
 Pos. 2: indossare occhiali protettivi!
 Pos. 3: proteggere dall'umidità!
 Pos. 4: leggere le istruzioni per l'uso prima della messa in esercizio!
 Pos. 5: staccare la spina dalla presa di corrente prima di controllare un cavo di alimentazione danneggiato!
 Pos. 6: tenere lontane le altre persone dalla zona di pericolo!
 Pos. 7: l'utensile continua a ruotare!

4. Caratteristiche tecniche

● Tensione di rete:	230 V ~ 50 Hz
● Potenza	350 Watt
● Diametro dell'area di taglio	Ø 25 cm
● Rotazioni n0	11.000 min ⁻¹
● Filo da taglio di nylon	Ø 1,2 mm
● Livello di pressione acustica LPA	82 dB(A)
● Livello di potenza sonora LWA	93 dB(A)
● Vibrazione aw	max. 5,3 m/s ²
● Peso	2,1 kg

I

Il rumore dell'apparecchio può superare gli 85 dB(A). In questo caso sono necessarie delle misure di protezione dell'udito per l'utilizzatore. Il rumore è stato misurato secondo la norma IEC 59 CO 11, IEC 704, DIN 45635 parte 21, NFS 31-031 (84/538/CEE).

Il valore delle oscillazioni percepite sull'impugnatura è di max. 5,3 m/s² ed è stato accertato secondo EN 786 allegato D: 1996+A1: 2001.

5. Montaggio del tosaerba a filo

● Montaggio dell'impugnatura sul tubolare telescopico

Inserite l'impugnatura sul tubolare telescopico fino alla battuta (figura 3). Il bottone di regolazione (1) scatta automaticamente.

● Montaggio della calotta protettiva

Inserite la calotta protettiva sulla testa del motore (figura 4) e ruotatela poi in senso orario fino a quando scatta (figura 5). Fissatela con le viti in dotazione (figura 5).

6. Uso corretto

L'apparecchio è concepito per tagliare l'erba di giardini e piccole superfici erbose di giardini privati. Si considerano utensili per giardini privati quelli che non vengono usati in giardini pubblici, parchi, impianti sportivi, lungo le strade, nell'agricoltura e nell'economia forestale.

Il rispetto delle istruzioni per l'uso fornite dal produttore è una condizione per l'uso corretto dell'apparecchio.

Attenzione! In considerazione del pericolo per persone e cose, l'apparecchio non deve essere usato per sminuzzare rifiuti organici per il compostaggio.

7. Prima della messa in esercizio

Attraverso la regolazione dell'altezza e dell'impugnatura addizionale si può ottenere la posizione ottimale di lavoro.

Regolazione dell'altezza

Posizionate il tosaerba in modo stabile sul terreno. Potete regolare l'altezza a seconda dell'utilizzatore svitando la manopola (figura 6 pos. 1) e regolando infine il tubolare telescopico. Poi potete serrare di nuovo la manopola.

8. Messa in esercizio

Il tosaerba a filo è concepito solo per tagliare l'erba del giardino.

Il tosaerba è dotato di un sistema di allungamento del filo parzialmente automatico. Ad ogni azionamento di tale sistema, il filo viene allungato automaticamente in modo da permettere di tagliare l'erba sempre con la larghezza di taglio ottimale. Fate attenzione all'usura del filo, che viene aumentata da un frequente uso dell'allungamento automatico.

Nota

Se l'attrezzo è messo in esercizio per la prima volta, l'eventuale estremità del filo di taglio eccessiva viene accorciata dalla lama tagliente della calotta protettiva.

Se alla prima messa in esercizio il filo è troppo corto, premete il bottone sulla bobina ed estraete con forza il filo. Alla prima messa in moto il filo di taglio viene automaticamente accorciato alla lunghezza ottimale.

Per ottenere le migliori prestazioni dal vostro tosaerba seguite le seguenti istruzioni per l'uso

- Non usate il tosaerba senza calotta protettiva.
- Non utilizzate l'apparecchio quando l'erba è bagnata. I migliori risultati si ottengono con l'erba asciutta.
- Collegate il cavo di alimentazione a quello di prolunga, dopo di che attaccatelo all'impugnatura. (Fig. 7)
- Per accendere il tosaerba, premete il blocco dell'avviamento (figura 1 pos. 4) e infine l'interruttore ON/OFF (figura 1, pos. 3).
- Mollate l'interruttore di ON/OFF (Fig. 1/ punto 3) per spegnere il tosaerba.
- Avvicinate l'apparecchio all'erba solo quando l'interruttore è premuto, ossia quando il tosaerba è in funzione.
- Per tagliare in modo corretto, far oscillare l'apparecchio mentre si avvanza. Tenete l'elettrotensile inclinato con un angolo di ca. 30° (vedi Fig. 10 e Fig. 11).
- Se l'erba è alta, deve venire tagliata gradualmente dall'alto verso il basso (vedi Fig. 12).
- Usate la guida per i bordi e la calotta protettiva per evitare un'inutile usura del filo (vedi Fig. 13 e Fig. 14).
- Tenete il tosaerba lontano da oggetti duri per evitare un'usura superflua del filo.

9. Utilizzo del tosaerba a filo come tagliabordi

Per tagliare i bordi del tappeto erboso e delle aiuole, il tosaerba può venire modificato nel modo seguente

- Staccate la spina dalla presa di alimentazione.
- Spingete il bottone di regolazione (figura 11 pos. 1) nella direzione della freccia e tirate l'impugnatura dell'asta telescopica. Infine inserite l'impugnatura girata di 180° sull'asta telescopica. La leva di regolazione scatta di nuovo automaticamente.
- In questo modo il tosaerba è stato trasformato in un utensile per tagliare i bordi con il quale si può tagliare il tappeto erboso in senso verticale (Fig. 17).

10. Sostituzione della bobina del filo

Attenzione! Prima di sostituire la bobina del filo si deve assolutamente staccare la spina dalla presa di corrente !

- Premete lateralmente sui punti contrassegnati della copertura della bobina ed estraetela con la bobina (figura 13 e 14). Fate attenzione a non perdere la molla.
- Togliete la bobina vuota.
- Fate scorrere le estremità della nuova bobina attraverso le fessure della copertura.
- Rimettete la copertura con la bobina nella sua sede.
- Alla prima messa in moto il filo di taglio viene automaticamente accorciato alla lunghezza ottimale.

Attenzione! Le parti del filo di nylon che vengono espulse possono comportare lesioni!

11. Manutenzione e cura

- Spegnete il tosaerba e staccate la spina dalla presa di corrente prima di riportarlo e di pulirlo.
- Con una spazzola togliete i depositi dalla calotta protettiva.
- Pulite le parti in plastica con un detergente comune dolce e con un panno umido. Per la pulizia non usate detergenti aggressivi o solventi!
- Non pulite mai il tosaerba con un getto d'acqua.
- Evitate assolutamente che l'acqua penetri all'interno dell'apparecchio.

12. Anomalie

- L'attrezzo non funziona: controllate che il cavo di alimentazione sia collegato correttamente e controllate i fusibili di rete. Nel caso in cui l'apparecchio non funzioni pur in presenza di tensione, spedite lo all'indirizzo riportato dell'assistenza clienti.

13. Smaltimento

- **Attenzione!** Il tosaerba e i suoi accessori sono fatti di materiali diversi, per es. metallo e plastica. Consegnate i pezzi difettosi allo smaltimento di rifiuti speciali. Per informazioni rivolgetevi ad un negozio specializzato o all'amministrazione comunale!

14. Ordinazione dei pezzi di ricambio

In caso di ordinazione di pezzi di ricambio è necessario indicare quanto segue:

- tipo di apparecchio
- numero di articolo dell'apparecchio
- numero di identificazione dell'apparecchio
- numero del pezzo di ricambio richiesto (riportato nella lista dei pezzi di ricambio)

NDK

1. Beskrivelse av maskinen (se figur 1)

1. Nettkabel
2. Øvre håndtak
3. PÅ/AV-bryter
4. Indkoblingspærning
5. Indstillingsknapp til adskillelse af maskinen
6. Ekstra håndtag
7. Drejeknapp til høydejustering
8. Afskærmning

2. Viktige merknader



Les nøye gjennom bruksanvisningen og følg instruksjonene i den. Gjør deg fortrolig med maskinen, korrekt bruk av den og med sikkerhetsinstruksene ved hjelp av denne bruksanvisningen.

OBS!

Av hensyn til sikkerheten er det ikke tillatt for barn og ungdom under 16 år eller for personer som ikke er fortrolige med denne bruksanvisningen å bruke denne plentrimmeren. Gem anvisningene for eventuell senere bruk.

- Utfør en visuell kontroll av maskinen før hver bruk. Ikke bruk maskinen hvis sikkerhetsanordningene er skadete eller utslitte. Ikke sett sikkerhetsanordningene ut av kraft.
- Du må kun bruke maskinen i samsvar med det bruksformål som er angitt i denne bruksanvisningen.
- Du er ansvarlig for sikkerheten i arbeidssonen.
- Kontroller materialet som skal sages før du starter arbeidet. Fjern uvedkommende gjenstander som måtte finnes. Vær oppmerksom på uvedkommende gjenstander under arbeidet. Hvis du likevel skulle støte mot en hindring under klippingen, må du stanse driften av maskinen og fjerne denne hindringen.
- Du må kun arbeide ved tilstrekkelig god sikt.
- Sørg alltid for å stå trygt og stabilt når du arbeider. Pass på når du går bakover, fare for å snuble!
- La aldri maskinen ligge igjen uten oppsyn på arbeidsplassen. Hvis du avbryter arbeidet, må du oppbevare maskinen på et trygt sted.
- Hvis du avbryter arbeidet for å flytte deg til en annen arbeidssone, er det tvingende nødvendig at du slår av maskinen før du bytter plass.
- Du må aldri bruke maskinen i regnvær eller i fuktige, våte omgivelser.

- Utsett ikke maskinen din for fuktighet og regnvær.
- Før du slår maskinen på, må du kontrollere at nylontråden ikke er i berøring med steiner eller andre gjenstander.
- Bruk alltid egnede klær under arbeidet, slik at du forhindrer skader på hode, hender eller føtter. Til dette formål må du bruke hjelm, vernebriller (eller en beskyttelsesskjerm), høye støvler (eller faste sko og en lang bukse av solid materiale) og arbeidshansker.
- Når maskinen er i drift, må du for all del holde den på avstand fra kroppen!
- Ikke start maskinen hvis den er snudd om eller hvis den ikke er i arbeidsstilling.
- Stans motoren når du ikke bruker maskinen, når du lar den stå uten oppsyn, når du kontrollerer den, når forsyningskabelen er skadet, når du fjerner eller skifter ut spolen, når du transporterer maskinen fra et sted til et annet, og trekk ut nettstøpslet.
- Hold maskinen borte fra andre personer, spesielt barn, og også fra husdyr; det kan finnes steiner og andre gjenstander i det gresset som klippes og hvirvles opp.
- Hold en avstand på minst 5 m til andre personer og dyr under arbeidet.
- Klipp ikke mot harde gjenstander.
- Da unngår du å bli skadet eller å skade maskinen.
- Bruk kanten på sikkerhetsanordningen for å holde maskinen på avstand fra murer, ulike overflater og ting som kan knuses eller lett kan gå i stykker.
- Du må aldri bruke maskinen uten sikkerhetsanordning.

⚠ OBS!

Sikkerhetsanordningen er av avgjørende betydning for din og andres sikkerhet og for at maskinen skal fungere korrekt. Hvis denne forskriften ikke blir fulgt, fører det til at garantien tapes, rent bortsett fra at man på den måten oppretter en potensiell fareklide.

- Ikke forsøk å stanse skjæreanordningen (nylontråden) med hendene. Vent alltid til den stanser på egenhånd.
- Ikke bruk annen tråd enn den originale nylontråden. Du må ikke under noen omstendigheter bruke metalltråd i stedet for nylontråden.
- Vær forsiktig så du ikke skader deg på den anordningen som brukes til å klippe av trådlengden.

- Pass på at ventilasjonsåpningene holdes rene for tilsmussing.
- Trekk ut nettstøpslet etter bruk og kontroller maskinen for skader.
- Ikke forsøk å klippe gress som ikke vokser på bakken med maskinen; du må f.eks. ikke forsøke å klippe gress som vokser på murer eller på steiner osv.
- I plentrimmerens arbeidssone er det brukeren som er ansvarlig overfor tredjemann med henhold til skader som måtte forårsakes på grunn av bruken av maskinen.
- Ikke gå over veier, gater eller grusveier mens maskinen er i gang.
- Når du ikke bruker maskinen, må du oppbevare den på et tørt sted som er utilgjengelig for barn.
- Du må kun bruke maskinen i samsvar med beskrivelsen i denne bruksanvisningen, og du må, og du må alltid holde den loddrett i forhold til bakken. Alle andre stillinger er farlige.
- Kontroller med jevne mellomrom at skruene er strammet forsvarlig.
- Nettspenningen må stemme overens med den spenning som er angitt på merkeplaten.
- Tilkoplingsledningen må med jevne mellomrom kontrolleres for tegn på skader eller aldring. Det er ikke tillatt å bruke maskinen hvis ikke tilkoplingsledningen er i en upåtagelig tilstand.
- De tilkopplingsledninger som benyttes må ikke være lettere enn lette gummislangeledninger HO7RN-F i henhold til DIN 57282/VDE 0282 og ha en minste diameter på 1,5 mm². Stikkforbindelsene må ha jordete kontakter og koplingen må være beskyttet mot vannsprut.
- Fjern alltid kabler og andre gjenstander fra det arealet som skal klippes.
- Hvis maskinen må transporteres, skal motoren slås av; vent til verktøyet har stanset helt. Motoren skal stanses og nettstøpslet trekkes ut før man forlater maskinen.
- Før du kopler maskinen til strømmen, må du kontrollere at ingen av de roterende elementene er skadet og at trådrullen er satt korrekt inn og festet forsvarlig.
- Du må ikke under noen omstendighet klippe harde gjenstander under drift. Bare da kan du unngå skader på brukeren og skader på maskinen.
- Bruk kun original-reservedeler til vedlikeholdet.
- Reparasjoner skal kun utføres av en autorisert elektriker.
- Før du setter maskinen i drift og etter enhver form for kollisjon må du kontrollere om den viser tegn på slitasje eller skader. Sørg for at nødvendige reparasjoner blir utført.

- Hold alltid hender og føtter på avstand fra skjæreanordningen, fremfor alt når du slår motoren på.
- Når du har trukket ut en ny tråd, må du alltid holde maskinen i normal arbeidsposisjon før du slår den på.
- Du må aldri bruke reserve- og tilbehørsdeler som produsenten ikke har levert eller anbefalt.
- Trekk alltid ut nettstøpslet før kontroll, rengjøring eller arbeider på maskinen og når den ikke er i bruk.

⚠ OBS: Etter at motoren er stanset, fortsetter nylontråden å rotere i noen sekunder!

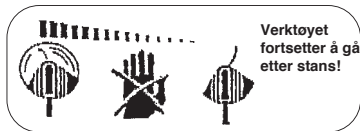

3. Forklaring på skiltning (se fig. 2) på maskinen

- Pos. 1:** Advarsel!
- Pos. 2:** Bær øjenværn!
- Pos. 3:** Beskyt mod fugt!
- Pos. 4:** Læs brugsanvisningen, før maskinen tages i brug!
- Pos. 5:** Træk stikket ud af stikkontakten for kontrol af beskadiget tilslutningsledning!
- Pos. 6:** Hold andre personer væk fra farezonen!
- Pos. 7:** Værktøj har efterløb!

4. Tekniske data

Nettspenning:	230 V ~ 50 Hz
Ytelse	350 Watt
Klippekrets	Ø 25 cm
Omdreininger n 0	11.000 min ⁻¹
Nylontråd	Ø 1,2 mm
Lydtryknivå LPA	82 dB(A)
Lydeffektnivå LWA	93 dB(A)
Vibrasjon a w	max. 5.3 m/s ²
Vekt	2,1 kg

NDK

Støyen som forårsakes av denne maskinen kan overskride 85 dB(A). I dette tilfelle kreves det foranstaltninger som ivaretar hørselsvern for brukeren. Lyden er målt i henhold til IEC 59 CO 11, IEC 704, DIN 45635 del 21, NFS 31-031 (84/538/EEC).

Værdien af de svingninger, der udsendes ved håndtaget, udgør maks. 5,3 m/s²; registrering er sket i henhold til EN 786 bilag D: 1996+A1: 2001.

5. Samling af græstrimmeren

- **Montering af håndtagsdel til teleskoprøret**
Sæt håndtagsdelen på teleskoprøret indtil anslagsstop (fig. 3). Indstillingsknappen (1) går i indgreb af sig selv.
- **Montering af beskyttelseskappe**
Sæt beskyttelseskappen på motorhovedet (fig. 4), og drej den i urets retning indtil anslagsstop (fig. 5). Skru de medfølgende skruer fast (fig. 5).

6. Forskriftsmessig bruk

Maskinen er beregnet på klipping av plener og små gressarealer private hager i tilknytning til hjem og fritid.

Med maskiner for private hager i tilknytning til hjem og fritid mener man maskiner som ikke skal brukes i offentlige anlegg, parker, idrettsplasser, stell av offentlige veier og i jord- og skogbruk.

Det er en forutsetning for forskriftsmessig bruk av maskinen at bruksanvisningen som produsenten har lagt ved blir fulgt.

OBS! På grunn av faren for personskader og materielle skader er det ikke tillatt å bruke maskinen til klipping av hekker eller til opphakkning f.eks. for kompostering.

7. Før idriftsettelse

Man kan innstille optimal arbeidsstilling ved hjelp av høydereguleringen og ved å justere hjelpehåndtaket.

Højdejustering:

Stil græstrimmeren på jorden, så den står stabilt. Høyden kan justeres etter kropsbygning ved at løsne drejeknappen (fig. 6 pos. 1) og herefter justere teleskoprøret. Spænd drejeknappen til igjen.

8. Ibrugtagning

Græstrimmeren er kun beregnet til klipping af græs. Græstrimmeren har halvautomatisk funktion til trådforlængning. Hver gang denne funktion aktiveres, forlænges tråden automatisk, således at græsset altid klippes med den optimale snitbredde. Bemærk, at hyppig aktivisering af funktion til trådforlængning øger sliddet på tråden.

Bemærk:

Når græstrimmeren tages i brug første gang, bliver den eventuelt overskydende ende af klippetråden, som rager frem, afkortet af beskyttelseskappens klinge.

Er tråden for kort, første gang græstrimmeren tages i brug, skal du trykke på knappen på trådspolen, og trække kraftigt ud i tråden. Første gang græstrimmeren startes, afkortes klippetråden automatisk til den optimale længde.

Vær vennlig å følge instruksjonene nedenunder, slik at du plentrimmeren din oppnår maksimal ytelse:

- Du må aldri bruke plentrimmeren uten sikkerhetsanordning.
- Ikke klipp plenen når gresset er vått. Du får best resultat når gresset er tørt.
- Kople nettkabelen til en skjoteledning og hekt denne fast på håndtaket. (figur 7)
- For at tænde græstrimmeren skal du trykke på indkoblingsspærningen (fig. 1 pos. 4) og herefter på Tænd/Sluk-knappen (fig. 1 pos. 3).
- Slipp PÅ/AV-bryteren (figur 1 / pos. 3) løs igjen for å stanse plentrimmeren.
- Du må kun bevege plentrimmeren ned mot gresset når bryteren er trykket inn, dvs. når plentrimmeren er i drift.
- Sving maskinen til side og gå framover for å få til en korrekt klipping. Hold i denne forbindelse plenklipperen i en vinkel på ca. 30° (se figur 10 og figur 11).
- Når gresset er langt, må det klippes, fra spissen og nedover, trinnvis kortere (se figur 12).
- Gjør bruk av kantføringen og beskyttelsesdekslet for å unngå unødig slitasje på tråden (se figur 13 og figur 14).
- Hold plentrimmeren på avstand fra harde gjenstander, slik at du unngår unødig slitasje på tråden.

9. Brug af plentrimmeren som kantklipper

Når du vil klippe kantene på plen og bed, kan du ændre funktionen til plenklipperen på følgende måde:

- Slå av den elektriske strømforsyningen til plenklipperen.
- Skub indstillingsknappen (fig. 11 pos. 1) i pilens retning, og træk håndtagsdelen af teleskopstangen. Herefter sættes håndtagsdelen på teleskopstangen med en fordrejning på 180°. Indstillingsgrebet går i indgreb igen af sig selv.
- På denne måten har man ændret plenklipperens funktion så den nå er en kantklipper som man kan utføre vertikal klipping av plenen med (figur 17).

10. Utskiftning av trådspolen

OBS!

Det er tvingende nødvendig å trekke ut nettstøpslet før man skifter ut trådspolen!

- Tryk ind på siden af de markerede felter på spoledækslet, og tag dækslet af sammen med spolen (fig. 13 og fig. 14). Pas på, at fjederen ikke bliver væk.
- Tag den tomme trådspole ud.
- Før trådenderne på den nye trådspole gennem øjerne på spoledækslet.
- Sæt spoledækslet med spolen ind i spoleholderen igen.
- Første gang græstrimmeren starter, bliver klippetråden automatisk kortet af til optimal længde.

OBS!

Deler av nylontråden som slynges ut til siden kan føre til personskaader!

11. Vedlikehold og stell

- Slå av plenklipperen og trekk ut nettstøpslet før du setter maskinen til oppbevaring og før du rengjør den.
- Fjern avleiringer på beskyttelsesdækslet med en børste.
- Kunststofflegemet og kunststoffdelene rengjøres med mildt husholdnings-rengjøringsmiddel og en fuktig klut.
- Ikke bruk aggressive midler eller løsningsmidler til rengjøringen!

- Spyl aldri plentrimmeren med vann. Det er tvingende nødvendig å forhindre at det trenger vann inn i maskinen.

12. Driftsforstyrrelser

- Græstrimmeren kører ikke: Kontroller, om netkablet er tilsluttet korrekt, og tjek netsikringerne. Hvis græstrimmeren ikke virker, på trods af at spænding er etableret, skal den indsendes til kundeservice, se den angivne adresse.

13. Bortskaffelse

Vigtigt!

- Græstrimmeren samt tilbehørsdele består af forskellige materialer, som f.eks. metal og plastik. Defekte dele skal bortskaffes sorteret ifølge miljøforskrifterne. Spørg din forhandler eller den kommunale miljøforvaltning!

14. Bestilling af reservedele:

Ved bestilling af reservedele skal følgende oplyses:

- Maskintype
- Maskinens varenummer
- Maskinens ident-nummer
- Nummeret på den ønskede reservedel (fremgår af reservedelslisten)

PL

1. Opis urządzenia (patrz rys. 1)

1. Kabel zasilający
2. Uchwyt górny
3. Włącznik/wyłącznik
4. blokada włącznika
5. guzik regulacyjny do demontażu elektronarzędzia
6. uchwyt dodatkowy
7. pokrętło do regulacji wysokości
8. osłona zabezpieczająca

2. Ważne wskazówki



Należy starannie przeczytać instrukcję obsługi i przestrzegać zawartych w niej wskazówek. Prosimy zapoznać się na podstawie tej instrukcji z urządzeniem, jego prawidłowym użytkowaniem oraz wskazówkami dotyczącymi bezpieczeństwa.

Uwaga!

Ze względów bezpieczeństwa kosa elektryczna nie może być używana przez dzieci i młodzież przed ukończeniem 16 roku życia oraz przez osoby, które nie zapoznały się z niniejszą instrukcją obsługi. Prosimy o staranne przechowanie instrukcji, aby móc z niej skorzystać w późniejszym terminie.

- Przed każdym użyciem należy skontrolować elektronarzędzie. Nie wolno używać elektronarzędzia, gdy elementy zabezpieczające są uszkodzone lub zużyte. Nigdy nie wolno wyłączać zabezpieczeń.
- Elektronarzędzie wolno używać tylko zgodnie z jego przeznaczeniem podanym w niniejszej instrukcji obsługi.
- Za bezpieczeństwo w miejscu wykonywania pracy odpowiedzialny jest użytkownik urządzenia.
- Przed rozpoczęciem pracy sprawdzić trawę przeznaczoną do koszenia. Usunąć ciała obce. W czasie pracy uważać na ciała obce. Jeżeli pomimo tego podczas koszenia natrafi się na przeszkodę, należy wyłączyć elektronarzędzie i usunąć ją.
- Pracować tylko w warunkach dostatecznej widoczności.
- Podczas pracy zawsze dbać o pewną i stabilną pozycję ciała. Uważać idąc do tyłu, niebezpieczeństwo potknięcia się!
- Nie pozostawiać urządzenia bez nadzoru w miejscu wykonywania pracy. Jeżeli trzeba przerwać pracę, należy odłożyć elektronarzędzie

w bezpieczne miejsce.

- Jeżeli trzeba przerwać pracę, aby udać się w inne miejsce, podczas przechodzenia należy koniecznie wyłączyć elektronarzędzie.
- Nigdy nie używać elektronarzędzia na deszczu lub w wilgotnym, mokrym otoczeniu.
- Chronić elektronarzędzie przed wilgocią i deszczem.
- Przed załączeniem kosi należy sprawdzić, czy linka nylonowa nie dotyka do kamieni ani do innych przedmiotów.
- Zawsze należy pracować w odpowiednim ubraniu, aby nie dopuścić do zranienia głowy, rąk, stóp. W tym celu należy nosić kask, okulary ochronne (albo osłonę na oczy), wysokie buty (albo pełne buty i długie spodnie z mocnego materiału) oraz rękawice robocze.
- Podczas wykonywania pracy trzymać elektronarzędzie w dostatecznej odległości od ciała!
- Nie włączać kosi, jeżeli jest odwrócona lub jeżeli nie jest w pozycji roboczej.
- Wyłączyć silnik i wyciągnąć wtyczkę przewodu zasilającego z gniazdka, jeżeli nie używacie elektronarzędzia, pozostawiając je bez nadzoru, kontrolujecie, jeśli kabel zasilający jest uszkodzony, wyjmujecie lub wymieniacie szpulkę, transportujecie narzędzie z jednego miejsca w inne.
- Nie pozwólc zbliżyć się innym osobom, a szczególnie dzieciom i zwierzętom do elektronarzędzia. W koszonej i wzbijanej w górę trawie mogą znajdować się kamienie i inne przedmioty.
- Podczas pracy zachować co najmniej 5-metrowy odstęp od innych osób i zwierząt.
- Nie kosić twardych elementów. W ten sposób unikniecie zranienia siebie i uszkodzenia urządzenia.
- Używać krawędzi pokrywy, aby nie zbliżyć elektronarzędzia do murów, różnych powierzchni oraz kruchych przedmiotów.
- Nigdy nie używać narzędzia bez zabezpieczenia.

⚠ UWAGA! Zabezpieczenie (pokrywa ochronna) jest niezmiernie ważne dla bezpieczeństwa użytkownika i innych osób oraz dla poprawnego funkcjonowania maszyny. Nieprzestrzeganie tego przepisu prowadzi do utraty roszczeń gwarancyjnych, pomijając fakt, że stanowi potencjalne źródło zagrożeń.

- Nigdy nie próbować zatrzymać rękami elementu tnącego (linki nylonowej). Zawsze należy odczekać, aż linka sama się zatrzyma.

- Nie wolno stosować innych linek nylonowych oprócz oryginalnych. W żadnym wypadku nie wolno używać drutu metalowego zamiast linki nylonowej.
- Uważać, aby się nie skaleczyć na ostrzu skracającym długość linki.
- Uważać, aby szczeliny wentylacyjne nie były zapchane zanieczyszczeniami.
- Po wykonaniu pracy wyciągnąć wtyczkę kabla zasilającego z gniazdka i skontrolować urządzenie pod względem uszkodzeń.
- Nigdy nie próbować kosić trawy, która nie rośnie na ziemi; nie wolno np. próbować przycinania trawy rosnącej na murach lub na kamieniach itd.
- W miejscu wykonywania prac kosą elektryczną za szkody wyrządzone osobom trzecim na skutek użytkowania urządzenia odpowiada użytkownik.
- Nie wolno przechodzić z włączonym elektronarzędziem przez ulice lub ścieżki żwirowane.
- Nieużywane elektronarzędzie należy przechowywać w miejscu suchym i niedostępnym dla dzieci.
- Elektronarzędzie stosować tylko w sposób opisany w poniższej instrukcji obsługi i należy je zawsze trzymać pionowo w stosunku do ziemi. Każda inna pozycja jest niebezpieczna.
- Regularnie kontrolować, czy śruby są prawidłowo dociągnięte.
- Napięcie w sieci musi być zgodne z podanym na tabliczce znamionowej.
- Regularnie kontrolować przewód zasilający pod względem uszkodzeń lub oznaków starzenia się. Urządzenia nie wolno używać, jeżeli przewód nie jest w nienagannym stanie.
- Stosowane przewody zasilające nie powinny być lżejsze niż lekkie przewody oponowe HO7RN-F wg normy DIN 57282/VDE 0282 i powinny posiadać średnicę co najmniej 1,5 mm². Złącza wtykowe powinny posiadać styki ochronne, a złączki powinny być zabezpieczone przed pryskającą wodą.
- Z miejsca koszenia zawsze usuwać kable i inne przedmioty.
- Jeżeli urządzenie trzeba podnieść w celu transportu, należy wyłączyć silnik i odczekać do zatrzymania się narzędzia. Przed pozostawieniem urządzenia należy wyłączyć silnik i wyciągnąć wtyczkę przewodu zasilającego z gniazdka.
- Przed podłączeniem elektronarzędzia do zasilania elektrycznego należy się upewnić, czy żaden z elementów obrotowych nie jest uszkodzony i czy szpulka na linkę jest poprawnie założona i zamocowana.
- Podczas pracy w żadnym wypadku nie wolno zbliżać kosi do twardych przedmiotów, tylko w ten sposób można uniknąć zranienia użytkownika i uszkodzenia urządzenia.
- Do naprawy stosować tylko oryginalne części zamienne.
- Napraw może dokonywać jedynie uprawniony elektryk.
- Przed uruchomieniem lub w razie jakiegokolwiek upadku elektronarzędzia, należy skontrolować, czy nie są widoczne żadne oznaki zużycia lub uszkodzenia oraz zlecić wykonanie koniecznych napraw.
- Nigdy nie zbliżać rąk i i stóp do mechanizmu tnącego kosi, a zwłaszcza po włączeniu silnika.
- Po wyciągnięciu nowej linki należy najpierw ustawić elektronarzędzie w normalnej pozycji roboczej, a dopiero potem włączyć.
- Nigdy nie stosować części zamiennych i osprzętu, który nie został zalecony lub przewidziany przez producenta.
- Należy wyciągnąć wtyczkę przewodu zasilającego z gniazdka przed przystąpieniem do sprawdzania, czyszczenia lub wykonywania prac w obrębie elektronarzędzia oraz, gdy elektronarzędzie nie jest używane.

⚠ Uwaga: Po wyłączeniu kosi linka nylonowa jeszcze przez kilka sekund wiruje!

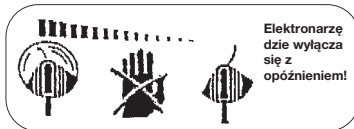

3. Objaśnienie tabliczki informacyjnej (patrz rys. 2) na urządzeniu

- Poz. 1:** Ostrzeżenie!
Poz. 2: Nosić okulary ochronne!
Poz. 3: Chronić przed wilgocią!
Poz. 4: Przed uruchomieniem przeczytać instrukcję obsługi!
Poz. 5: Przed przystąpieniem do kontroli uszkodzonego kabla zasilającego, wyciągnąć wtyczkę z gniazdka sieciowego!
Poz. 6: Nie dopuszczać osób trzecich do strefy zagrożenia!
Poz. 7: Elektronarzędzie wyłącza się z opóźnieniem!

PL

4. Dane techniczne

● Napięcie znamionowe:	230 V ~ 50 Hz
● Moc	350 W
● Średnica cięcia	Ø 25 cm
● Prędkość obrotowa n0	11.000 min ⁻¹
● Linka tnąca nylonowa	Ø 1,2 mm
● Poziom ciśn. akustycznego LPA	82 dB (A)
● Poziom mocy akustycznej LWA	93 dB (A)
● Wibracje aw	max. 5,3 m/s ²
● Ciężar	2,1 kg

Hałas emitowany przez urządzenie może przekroczyć 85 dB (A). W tym wypadku konieczne jest stosowanie przez użytkownika środków chroniących przed hałasem. Hałas został zmierzony wg norm IEC 59 CO 11, IEC 704, DIN 45635 część 21, NFS 31-031 (84/538/EWG).

Wartość wibracji na uchwycie wynosi maksymalnie 5,3 m/s² i została zmierzona wg normy EN 786, załącznik D:1996+A1: 2001.

5. Montaż kosi elektrycznej

- **Montaż rączki na rurze teleskopowej**
Nasadzić rączkę na rurę teleskopową (rys. 3) aż do wyczucia oporu. Guzik regulacyjny (1) zatrząskuje się samoczynnie.
- **Montaż pokrywy ochronnej**
Nasadzić pokrywę ochronną na głowicę silnika (rys. 4) i obrócić ją do oporu w kierunku zgodnym z ruchem wskazówek zegara (rys. 5). Zamocować za pomocą śrub należących do wyposażenia (rys. 5).

6. Zastosowanie zgodne z przeznaczeniem

Elektronarzędzie przeznaczone jest do strzyżenia trawy, małych trawników w prywatnych ogrodach przydomowych i działkowych.

Mówiąc o elektronarzędziach przeznaczonych do użytku w prywatnych ogrodach przydomowych i działkowych ma się na myśli te, których nie wolno stosować w miejscach publicznych: w zieleńcach, parkach, boiskach/stadionach sportowych, na ulicach oraz w gospodarce rolnej i leśnej.

Warunkiem zastosowania zgodnego z przeznaczeniem jest również przestrzeganie

instrukcji obsługi załączonej do urządzenia przez producenta.

Uwaga! Ze względu na niebezpieczeństwo wystąpienia szkód osobowych i rzeczowych nie wolno używać elektronarzędzia do rozrabiania na potrzeby kompostowania.

7. Przed uruchomieniem

Regulując wysokość trzonka oraz regulując uchwyt dodatkowy można uzyskać optymalną pozycję roboczą.

Regulacja wysokości

Ustawić stabilnie kosę elektryczną na podłożu. Przez poluzowanie pokrętła (rys. 6, poz. 1), a następnie przez przestawienie rury teleskopowej można dopasować wysokość kosi do wzrostu osoby obsługującej. Następnie mocno dokręcić pokrętło.

8. Uruchomienie

Kosa elektryczna przeznaczona jest wyłącznie do koszenia trawy.

Kosa elektryczna posiada częściowo automatyczny system przedłużania linki. Przy każdym uruchomieniu systemu przedłużania linki, jest ona przedłużana automatycznie, w celu zachowania optymalnej szerokości przystrzygania trawnika. Należy wziąć pod uwagę, że linka się szybciej zużywa w przypadku częstego uruchamiania systemu przedłużania linki.

Wskazówka:

Przy pierwszym uruchomieniu kosi wystający nadmiernie koniec linki zostaje przycięty na odpowiednią długość przez ostrze na pokrywie ochronnej.

Jeżeli przy pierwszym uruchomieniu linka jest za krótka, należy wcisnąć przycisk na szpulce i mocno pociągnąć linkę na zewnątrz. Przy pierwszym uruchomieniu kosi linka zostaje skrócona automatycznie na optymalną długość.

Aby zachować najwyższą wydajność kosi elektrycznej, należy przestrzegać poniższych poleceń:

- Nie używać kosi elektrycznej bez zabezpieczenia (pokrywy ochronnej).
- Nie kosić mokrej trawy. Najlepsze wyniki

koszenia uzyskuje się, gdy trawa jest sucha.

- Kabel zasilający podłączyć do przedłużacza i zawiesić na uchwycie (rys. 7)
- W celu włączenia kosi elektrycznej należy nacisnąć blokadę włącznika (rys. 1, poz. 4), a następnie włącznik/wyłącznik (rys. 1, poz. 3).
- Aby wyłączyć kosę elektryczną należy zwolnić przycisk włącznika/wyłącznika (rys. 1 / poz. 3).
- Kosę elektryczną można zbliżyć do trawy tylko wtedy, przycisk jest wciśnięty, tzn., gdy kosa jest włączona.
- Aby prawidłowo kosić, należy przechylić kosę na bok i iść do przodu. Trzymać przy tym kosę elektryczną pochyloną pod kątem ok. 30° (patrz rys. 10 i rys. 11).
- Gdy trawa jest dłuższa należy ją kosić stopniowo od góry (patrz rys. 12).
- Używać elementu do prowadzenia krawędziowego i pokryw, aby nie powodować niepotrzebnego zużycia się linki (patrz rys. 13 i rys. 14).
- Nie zbliżać kosi elektrycznej do twardych przedmiotów, aby nie powodować niepotrzebnego zużycia się linki.

9. Zastosowanie kosi elektrycznej do przycinania krawędzi

Do przycinania trawników i klombów na krawędziach można zmienić funkcję kosi elektrycznej w następujący sposób:

- Wyłączyć zasilanie kosi elektrycznej.
- Przesunąć guzik regulacyjny (rys. 11 poz. 1) w kierunku strzałki i ściągnąć rączkę z drążka teleskopowego. Następnie nasadzić rączkę obróconą o 180° na drążek teleskopowy. Dźwignia nastawcza zatrzaskuje się samoczynnie.
- W ten sposób zmienia się funkcję kosi elektrycznej i teraz można ją wykorzystywać do przycinania trawy w pionie (rys. 17).

10. Wymiana szpulki na linkę

Uwaga! Przed wymianą szpulki koniecznie wyciągnąć wtyczkę przewodu zasilającego z gniazdzka!

- Nacisnąć pokrywę szpulki po bokach w oznaczonych miejscach i zdjąć pokrywę razem ze szpulką (rys. 13 i rys. 14). Prosimy uważać, aby nie zgubić sprężyny.
- Należy wyjąć pustą szpulkę.
- Przewlec końce linki z nowej szpulki przez uszka w pokrywie szpulki.

- Zamocować pokrywę wraz ze szpulką w uchwycie.
- Przy pierwszym uruchomieniu kosi linka zostaje skrócona automatycznie na optymalną długość.

Uwaga! Kawalki linki nylonowej wyrzucone spod kosi mogą spowodować obrażenia!

11. Konserwacja i czyszczenie

- Przed odstawieniem urządzenia i przed przystąpieniem do czyszczenia należy wyłączyć kosę elektryczną i wyciągnąć wtyczkę przewodu zasilającego z gniazdzka.
- Usunąć szczotką osady zanieczyszczeń na pokrywce.
- Korpus i elementy z tworzywa sztucznego wyczyścić łagodnym płynem do mycia i wlotną ściereczką.
- Do czyszczenia nie wolno używać agresywnych środków czyszczących lub rozpuszczalników!
- Nie spryskiwać kosi elektrycznej wodą. Nie dopuścić, aby do środka urządzenia dostała się woda.

12. Usterki

- Elektronarzędzie nie działa. Sprawdzić, czy przewód zasilający jest prawidłowo podłączony oraz skontrolować bezpieczniki. Jeżeli elektronarzędzie nie działa, pomimo że jest zasilane napięciem, należy je wysłać do serwisu naprawczego na podany adres.

13. Utylizacja

- Uwaga!
Kosa elektryczna i wyposażenie dodatkowe wykonane są z różnych materiałów, jak np. metale i tworzywo sztuczne. Uszkodzone części należy oddać do punktu zbiórki odpadów specjalnych. Prosimy poinformować się na ten temat w handlu specjalistycznym lub w administracji komunalnej!

14. Zamawianie części zamiennych:

Zamawiając części zamienne, należy podać następujące informacje:

- Typ urządzenia
- Nr wyrobu
- Nr identyfikacyjny urządzenia
- Nr wymaganej części zamiennej (odczytać na liście części zamiennych)

H**1. A gép leírása (lásd az 1-es képet)**

1. Hálózati kábel
2. Felülső kézfogantyú
3. Ki / bekapcsoló
4. Bekapcsolás elleni zár.
5. Állítógomb, a készülék szétszedéséhez
6. Pótfogantyú
7. Forgógomb a magasság elállításához
8. Védőburkolat

2. Fontos utasítások

Kérjük olvassa figyelmesen a használati utasítást és vegye figyelembe az abban foglalt utasításokat. Ismerkedjen meg a használati utasítás alapján a készülékkel, a helyes használatával, valamint a biztonsági utasításokkal.

Figyelem!

Biztonsági okokból gyerekeknek és 16 éven aluli fiataloknak valamint olyan személyeknek, akik nem ismerik nagyon jól ezt a használati utasítást, nem szabad a pázsittrimmert használniuk. Kérjük őrizze jól meg ezeket az utasításokat, a későbbi használatra.

- Minden használat előtt vizsgálja meg szemmel a készüléket. Ne használja a készüléket, ha a biztonsági berendezések sérültek vagy el vannak kopva. Soha sem tegye a biztonsági készülékeket hatályon kívül.
- A készülékett csakis kizárólag ebben a használati utasításban megadott rendeltetésnek megfelelően használni.
- A munkaterületen belüli biztonságért Ön felelős.
- Ellenőrizze le a munka elkezdése előtt a vágásra szánt anyagot. Távolítsa el a meglévő idegen testeket. Ügyeljen munka közben az idegen testekre. Ha vágás közben mégis egy akadályba ütközne, akkor tegye a gépet üzemen kívül és távolítsa azt el.
- Csak elegendő látási viszonyok mellett dolgozzon.
- Munka közben ügyeljen egy biztos és szilárd alapállásra. Figyelem a hátramenetnél, megbotlási veszély!
- Ne hagyja a készüléket sohasem felügyelet nélkül a munkahelyen. Ha meg kell szakítania a munkát, akkor kérjük tárolja a készüléket egy biztos helyen.

- Ha megszakítaná a munkáját, azért hogy egy másik munkarészleghez menjen, akkor kapcsolja okvetlenül ki a készüléket amíg oda megy.
- Ne használja sohasem a készüléket esőnél vagy nedves, vizes környezetben.
- Óvja a készüléket nedvességtől és esőtől.
- Mielőtt bekapcsolná a készüléket, bizonyosodjon meg arról, hogy a nylonfonál nem érint köveket vagy más dolgokat.
- Dolgozzon mindig megfelelő ruhában, azért hogy ezáltal megakadályozza a fej, kezek, lábak sérülését. Hordjon ezért sisakot, védőszemüveget (vagy egy védőszemellenzőt), magasszárú csizmákat (vagy szilárd lábbelit és egy hosszúszerű nadrágot tömör anyagból) és munkakesztyűket.
- A készüléket tartsa üzemeltetés közben okvetlenül a testől távol!
- Ne kapcsolja be a készüléket, ha meg van fordítva illetve, ha nincs munkahelyzetben.
- Kapcsolja ki a motort és húzza ki a hálózati dugót, ha nem használja a készüléket, ha felügyelet nélkül hagyja, ha felülvizsgálja, az ellátóvezetékek sérült, ha kiveszi illetve kicseréli a tekercset, ha a készüléket az egyik helyről a másikra szállítja.
- Tartsa a szerszámot másoktól, főleg gyerekektől és a háziállatoktól is távol; a levágott és felkavart fűben kövek és más dolgok is lehetnek.
- Tartson munka közben más személyekhez és állatokhoz legalább 5 m távolságot.
- Ne vágjon szilárd tárgyak ellen. Ezáltal saját magának és a készüléknek a sérülését kerüli el.
- Használja fel a védőberendezés szélét arra, hogy távol tartsa a készüléket a falaktól, különböző felületektől, valamint törékeny dolgoktól.
- Ne használja a készüléket sohasem a védőberendezés nélkül.

⚠ Figyelem! A védőberendezés saját és mások biztonságára valamint a gép helyes működésére lényeges. Ennek az előírásnak figyelmen kívül hagyása, eltekintve attól, hogy ezáltal egy potenciális veszélyforrást hozz létre, a garanciajogosulás érvényességének az elvesztéséhez vezet.

- Ne próbálja meg a vágóberendezést (nylonfonalát) kézzel leállítani. Várja mindig meg, amíg ez saját magától megáll.
- Ne használjon az originális nylonfonálon kívül mást. Semmi esetre sem használjon a nylonfonál helyett fémszálakat.
- Legyen óvatos nehogy megsebezze magát a fonálhossz levágására szolgáló berendezésen.
- Ügyeljen arra, hogy a szellőztető nyílások ne legyenek piszkosak.

- Húzza ki használat után a hálózati dugót és vizsgálja meg a gépet sérülésekre.
- Ne próbáljon a készülékkel olyan fűveket vágni amelyek nem a talajon nőnek; például ne próbálja meg, olyan fűveknek a vágását amelyek falakon vagy köveken stb. nőnek.
- A pázsittrimmer munkaterületén belül harmadikkal szembeni károkért, amelyek a szerszám használat által keletkeznek, a használó felelős.
- Ne menjen bekapcsolt készülékkel utcán vagy kavicsos úton át.
- Ha nem használja a készüléket, akkor tárolja egy száraz, biztos és a gyerekek számára elérhetetlen helyen.
- A készüléket csak a használati utasításban leírtak szerint használni és a talajhoz mindig függőlegesen tartani. Minden más féle tartás veszélyes.
- Vizsgálja rendszeresen felül, hogy a csavarok rendszeresen meg vannak e húzva.
- A hálózati feszültségnek meg kell egyeznie az adattáblán megadott feszültséggel.
- A csatlakozóvezetéseket, sérülési és öregedési jelekre, rendszeresen felül kell vizsgálni. A készüléket nem szabad használni, ha a csatlakozóvezeték állapota nem kifogástalan.
- A felhasznált csatlakozóvezetéseknél nem szabad a HO7RN-F a DIN 57282/VDE 0282 szerinti könnyű gumitömlővezetésektől könnyebbnek lenniük és legalább 1,5 mm² -es átmérőjűnek kell lenniük. A dugós csatlakozóknak védőérintkezősőknek és a csatlakoztatásnak fröccsenővíz védelemnek kell lennie.
- A vágásra előrelátott felületet a kábeltől és más tárgytól mindig szabadon tartani.
- Ha a szállításhoz fel kell emelni a készüléket, akkor ki kell kapcsolni a motort és meg kell várni amíg a szerszám nyugalmi állapotban nincs. A készülék elhagyása előtt nyugalmába kell helyezni a motort és ki kell húzni a hálózati dugót.
- Mielőtt rákapcsolná a készüléket az áramhálózatra, bizonyosodjon meg arról, hogy a forgó egységek közül egyik sincs megsérülve és a fonálgombolyag rendszeresen be van téve és oda van erősítve.
- Az üzemeltetés ideje alatt semmilyen esetben sem szabad kemény tárgyak ellen vágni, mivel csak így tudja a kezelő megsérülését és a készüléken a károk keletkezését elkerülni.
- A karbantartáshoz csakis originális - pótalkatrészeket használni.
- Javításokat csak egy villamossági szakember végezhet.

- A gép üzembe vétele előtt valamint minden fajta nekiütődés után, vizsgálja meg a készüléket kopás vagy károsodás jeleire, és vitesse véghez a szükséges javításokat.
- Tartsa kezeit és a lábait a vágóberendezéstől mindig távol, főleg akkor, amikor a motort bekapcsolja.
- Egy új fonál kihúzása után, tartsa a gépet a bekapcsolás előtt mindig a normális használati állásába.
- Ne használjon sohasem olyan pótalkatrészeket vagy tartozékokat, amelyeket a gyártó nem látott előre vagy nem ajánlott.
- Vizsgálatok, tisztítások vagy a gépen történő munkák előtt húzza mindig ki a hálózati dugót, és ha nem használja a gépet.

Figyelem: a leállítás után a nyílsszál még egy pár másodpercet utánfut!



3. A készüléken levő jelzőtábla magyarázata (lásd a 2-es ábrát)

- Poz. 1:** Figyelmeztetés!
Poz. 2: Viseljen szemvédőt!
Poz. 3: Óvja a nedvességtől!
Poz. 4: Üzembe vétel előtt olvassa el a használati utasítást!
Poz. 5: Egy sérült csatlakozóvezeték felülvizsgálata előtt, húzza ki a hálózati dugót!
Poz. 6: Tartson más személyeket a veszélyeztetett körön kívül!
Poz. 7: A szerszám utánfut!

H**4. Technikai adatok**

● Hálózati feszültség:	230 V ~ 50 Hz
● Teljesítmény:	350 Watt
● Vágókör:	Ø 25 cm
● Fordulatszám n0:	11.000 / perc
● Nylon-vágófonál	Ø 1,2 mm
● Hangnyomásmérték LPA:	82 dB (A)
● Hangteljesítménymérték LWA:	93 dB (A)
● Vibrálás aw	max. 5,3 m / s ²
● Súly	2,1 kg

A gép zajkifejtése túllépheti a 85 dB (A). Ebben az esetben az üzemeltetők részére zajvédő intézkedésekre van szükség. Ez a zajkifejtés az IEC 59 CO 11, IEC 704, DIN 45635 21- rész, NFS 31-031 (84/538/EWG) szerint lett mérve.

A fogantyún kibocsátott rezgések értéke max. 5,3 m/s² és az EN 786 D: 1996+A1: 2001-i függelék szerint lett mérve.

5. A pázsitrimmer összeszerelése

- **A fogantyúrész felszerelése a teleszkópcsőn**
Dugja a fogantyúrészt ütközésig a teleszkópcsőbe (3-as kép). A beállítógomb (1) magától bereszesel.
- **A védőkupak felszerelése**
Dugja a védőkupakot a motorfejre (4-es kép) majd az óra forgási irányába bereszeselésig (5-ös kép) csavarni. A mellékelt csavarokkal rögzíteni (5-ös kép).

6. Szabályszerű használat

A készülék a privátház- és a hobbykertben levő fűvek, kis pázsitterületek vágására lett tervezve. Olyan készülékeket tekintünk privátháziaknak és hobbykertiaknak, amelyeket nem használnak a nyilvános parkosított területeken, parkokon, sporttelepeken, az utcákon és a mező- és az erdőgazdaságban. A gyártó által mellékelt használati utasításnak a betartása, feltétel a készülék rendes használatához.

Figyelem! A személyek számára és a dologi károokra fennálló veszély miatt nem szabad a készüléket a komposztírozás értelmében történő felprózásra felhasználni.

7. Az üzembevitel előtt

A magasságbeli elállítás és a kéznek levő pótfogantyú elállítása által egy optimális munkahelyzetet lehet beállítani,

Magasságbeli elállítás:

Állítsa a pázsitrimmert szilárdan a talajra. A forgógomb megeresztése (6-os kép 1-es poz.) majd a teleszkópcső elállítása által be lehet a magasságot a testi alkatnak megfelelően állítani. A forgógombot újból feszesre húzni.

8. Üzembevitel

A pázsitrimmer csak a pázsit vágására van meghatározva.

A pázsitrimmernek van egy részben automatikus fonálmeghosszabító szisztémája. A részben automatikus fonálmeghosszabító szisztéma minden üzemeltéskor automatikusan meghosszabodik a fonál, azért hogy mindig egy optimális vágási szélességgel tudja rövidíteni a pázsitját. Kérjük vegye figyelembe, hogy a fonálmeghosszabító automata sűrűbb működtetése által a fonál kopása magasabb.

Utasítás:

A gépének az első üzembevitelkor, a védőkupak vágóéle megrövidíti a vágófonálnak az esetleg kiálló, fölösleges végét.

Ha a fonál az első üzembevitelnél túl rövid, akkor nyomja a fonáltekercsen levő gombot és húzza ki erőssen a fonalat. Az első meginduláskor a vágófonál automatikusan le lesz rövidítve az optimális hosszúságra.

A pázsitrimmer legmagasabb teljesítményének elérésének érdekében a következő utasítások után kellene igazodni:

- A védőberendezés nélkül, ne használja a pázsitrimmert.
- Ne vágja a fűvet, ha a fű nedves. A száraz fűnél éri el a legjobb eredményeket.
- Kapcsolja rá a hálózati kábelt a hosszabító kábelre és akassza ezt a fogantyúba be. (7-es kép)
- A pázsitrimmer bekapcsolásához, nyomja meg a bekapcsolási zárat (1-es kép 4-es pozíció) és utána pedig a be/kikapcsolót (1-es kép 3-as pozíció).
- A pázsitrimmerének a kikapcsolásához engedje a ki/bekapcsolót ismét el (1-es kép / 3-as

pozíció).

- Csak nyomott kapcsolóval közelítse a pázsittrimmelőt a fűhöz, vagyis ha pázsittrimmelő üzemben van.
- A helyes vágáshoz a készüléket oldalra lóbálgatni és előrehaladni. Tartsa ennél a pázsittrimmelőt cca. 30°-ban megdőltve (lásd a 10-es és a 11-es képet).
- Hosszú fűnél a fűvet a hegyétől lefelé lépcsőzetesen kell rövidebbre vágni (lásd a 12-es képet).
- Használja a peremvezetőt valamint a védőkupakot ki, azért hogy a fonál felesleges kopását elkerülje (lásd a 13-as és a 14-es képet).
- Tartsa a pázsittrimmert kemény tárgyaktól távol, azért hogy a fonál felesleges kopását elkerülje.

9. A pázsittrimmernek a peremvágókénti felhasználása

A pázsit és az ágyások peremének a vágásához a pázsittrimmert a következő képpen lehet átalakítani:

- A pázsittrimmer elektromos ellátását lekapcsolni.
- Tolja a beállítógombot (11-es kép 1-es pozíció) a nyíl irányába és húzza le a kézfogantyúrészt a teleszkópcsőről. Ezután dugja a kézfogantyúrészt 180°-ban elfordítva a teleszkópcsőre rá. Az állítókar ismét önnállóan bereszel.
- Ezen a módon átszerelte a pázsittrimmelőt egy peremvágóra, amellyel a pázsit függőleges vágását lehet véghezvinni (17-es kép).

10. A fonáltekercs kicserélése

Figyelem! A fonáltekercs kicserélése előtt húzza ki okvetlenül a hálózati dugót!

- Nyomja oldalt a tekercsfedélre megjelölt helyeket és vegye ezt le a tekercssel együtt (13-as kép és 14-es kép). Kérjük ügyeljen arra, hogy ne vesszen el a rugó.
- Vegye ki az üres fonáltekercset.
- Vezesse az új fonáltekercs fonálvégét a tekercsfedél fűzőkarikáján keresztül.
- Tegye a tekercsfedelelet a tekercssel újra be a tekercsbefogadóba.
- Az első megindulásnál a vágófonál automatikusan le lesz rövidítve az optimális hosszúságra.

Figyelem! A nylonfonál elhajított részei sérülésekhez vezethetnek!

11. Karbantartás és ápolás

- A lerakás és tisztítás előtt kikapcsolni a pázsittrimmelőt és a hálózati dugót kihúzni.
- A védőburkon levő lerakásokat egy kefe segítségével eltávolítani.
- A műanyagtestet és a műanyagrészeket enyhe háztartási tisztítókkal és egy nedves ronggyal megtisztítani.
- Ne használjon a tisztításhoz agresszív szereket vagy oldószereket!
- Ne fröcskölje le sohasem vízzel a pázsittrimmert. Okvetlenül kerülje el a víz behatolását a készülékbe.

12. Zavarok

- Nem fut a készülék: ellenőrizze le, hogy a hálózati kábel helyesen van e csatlakoztatva és ellenőrizze le a hálózati biztosítékokat. Ha a készülék feszültség ellenére sem működik, akkor kérjük küldje be a megadott vevőszolgálatási címre.

13. Megsemmisítés

- **Figyelem!** A pázsittrimmelő és annak tartozékai különböző anyagokból állnak, mint például fémből és műanyagokból. Juttassa a hibás szerkezeti elemeket a különhulladékgyűjtéshez. Érdeklődjön utána a szaküzletben vagy a községi közigazgatásnál!

14. Pótalkatrészek megrendelése:

A pótalkatrészek megrendelésénél a következő adatokat kellene megadni:

- A készülék típusát
- A készülék cikk-számát
- A készülék ident- számát
- A szükséges pótalkatrész, pótalkatrész- számát (Kérjük vegye ki a pótalkatrészlistából!)

HR**1. Opis uređaja (vidi sliku 1)**

1. Mrežni kabel
2. Gornja ručka
3. Sklopka za uključivanje/isključivanje
4. Blokada ukapčanja
5. Gumb za rastavljanje uređaja
6. Dodatna ručka
7. Kotačić za podešavanje visine
8. Zaštitni poklopac

2. Važne napomene

Molimo Vas da pažljivo pročitate upute za uporabu i obratite pažnju na njihove napomene. Pomoću ovih uputa za uporabu upoznajete uređaj, njegovu pravilnu uporabu i sigurnosne napomene.

Molimo Vas da pohranite ove napomene za kasniju uporabu.

Pažnja!

Zbog sigurnosnih razloga djeca i mladež ispod 16 godina, kao i osobe koje nisu upoznate s ovim uputama ne smiju koristiti ovaj trimmer za travnjak.

- Prije svakog korištenja provedite vizualnu kontrolu uređaja. Ne koristite uređaj ako je sigurnosna naprava oštećena ili istrošena. Nikad nemojte deaktivirati sigurnosne naprave.
- Uređaj koristite isključivo za namjene koje su navedene u ovim uputama za uporabu.
- Vi ste odgovorni za sigurnost u radnom području.
- Prije početka rada pregledajte travnjak. Uklonite postojeća strana tijela. Tijekom rada obratite pažnju na strana tijela. Ako biste prilikom rezanja ipak naišli na neku zapreku, isključite stroj i uklonite zapreku.
- Radite samo kod dostatne vidljivosti.
- Pripazite kod rada na stabilnost. Pažnja kod hodanja natraške, opasnost od spoticanja!
- Nikad nemojte ostaviti uređaj da stoji na radnom mjestu bez nadzora. Trebate li prekinuti rad, smjestite uređaj na neko sigurno mjesto.
- Trebate li prekinuti rad da biste se uputili na neko drugo radno područje, obavezno isključite uređaj prije nego što krenete.
- Uređaj nikad nemojte koristiti po kiši ili u vlažnoj i mokroj okolini.
- Zaštitite uređaj od vlage i kiše.
- Prije nego što uključite uređaj, provjerite dodiruje li najlonska nit kamenje ili neke druge predmete.

- Radite uvijek u prikladnoj odjeći da biste na taj način izbjegli ozljede glave, ruku i stopala. U tu svrhu nosite šljem, zaštitne naočale (ili sličnu zaštitu), visoke čizme (ili čvrstu obuću i duge hlače od čvrstog materijala) te radne rukavice.
- Kad uređaj radi, tijelo obavezno držite na razmaku od uređaja!
- Nikad ne uključujte uređaj ako je okrenut, odnosno kad nije u radnom položaju.
- Isključite motor kad ne koristite uređaj, kad ga ostavljate bez nadzora, kad ga kontrolirate, ako je oštećen kabel za napajanje naponom, kad vadite odnosno mijenjate zavojnicu, kad transportirate uređaj s jednog mjesta na drugo i kad izvlačite mrežni utikač.
- Uređaj držite podalje od drugih osoba, naročito od djece i od domaćih životinja; u odrezanoj i isprepletenoj travi moglo bi biti kamenje ili drugi predmeti.
- Tijekom rada držite razmak od drugih osoba i životinja najmanje 5 m.
- Ne režite tvrde predmete. Tako ćete izbjeći ozljede i oštećenje uređaja.
- Da biste uređaj držali na razmaku od zida, različitih površina, kao i lomljivih stvari, koristite rub zaštitne naprave.
- Uređaj nemojte nikad koristiti bez zaštitne naprave.

PAŽNJA! Zaštitna naprava je bitna za Vašu sigurnost i sigurnost drugih ljudi, kao i za ispravno funkcioniranje stroja. Nepridržavanjem ovog propisa se gubi jamstvo, bez obzira što se time stvara potencijalni izvor opasnosti.

- Ne pokušavajte rukama zaustaviti napravu za rezanje (najlonske niti). Uvijek pričekajte da se zaustavi sama.
- Ne koristite nikakve druge osim originalnih najlonskih niti. Ni u kojem slučaju ne koristite metalne žice umjesto najlonskih niti.
- Budite oprezni da se ne biste ozlijedili na uređaju za odrezivanje duljine niti.
- Obratite pažnju na to da na otvorima za zrak nema prljavštine.
- Nakon uporabe izvucite mrežni utikač i provjerite je li stroj oštećen.
- Ne pokušavajte uređajem rezati travu koja ne raste na zemlji; ne pokušavajte, primjerice, rezati travu koja raste na zidu ili kamenju itd.
- U radnom području trimera za travnjak korisnik je odgovaran prema trećoj osobi za štete uzrokovane korištenjem uređaja.
- Ne prelazite ulice ili šljunčane puteve s uključenim uređajem.
- Ako ne koristite uređaj, spremite ga na suho

mjesto nepristupačno djeci.

- Uredjaj koristite samo na način koji je opisan u ovim uputama za uporabu i držite ga uvijek okomito na tlo. Svaki drugi položaj je opasan.
- Redovito kontrolirajte jesu li vijci pravilno pritegnuti.
- Mrežni napon mora odgovarati naponu navedenom na pločici s podacima na stroju.
- Na priključnom vodu se redovito moraju pregledati znakovi oštećenja ili starenja. U slučaju da priključni vod nije u besprijekornom stanju, uređaj se ne smije koristiti.
- Koristeni priključni vodovi ne smiju biti lakši od laganih gumenih crijeva HO7RN-F prema DIN 57282/VDE 0282 i najmanjeg promjera od 1,5 mm². Utični spojevi moraju imati zaštitne kontakte, a spojnica mora imati zaštitu od prskanja vode.
- Na površinama namijenjenim rezanju ne smiju se nalaziti kablovi i predmeti.
- Treba li uređaj podići za transport motor se mora ugastiti i pričekati da se alat zaustavi. Prije nego što napustite uređaj trebete ugastiti motor i izvući mrežni utikač.
- Prije nego što priključite uređaj na strujnu mrežu, provjerite da nije oštećen nijedan rotirajući element, te da je valjak s nitima ispravno umetnut i pričvršćen.
- Tijekom rada ni u kojem slučaju se ne smije rezati prema tvrdim predmetima, jer samo tako korisnik može izbjeći ozljede i oštećenje stroja.
- Prilikom održavanja stroja koristite samo originalne zamjenske dijelove.
- Popravke smije provoditi samo električar.
- Prije puštanja stroja u rad i nakon bilo kakvog udarca, provjerite znakove istrošenosti ili oštećenja i dajte stroj na popravak.
- Ruke i stopala držite uvijek podalje od naprave za rezanje, prije svega kad uključujete motor.
- Nakon što izvučete novu nit, držite stroj uvijek u normalnoj radnoj poziciji prije nego ga uključite.
- Nikad ne koristite zamjenske dijelove ili dijelove pribora koje proizvođač ne predviđa ili preporuča.
- Prije kontrola, čišćenja ili radova na stroju i kad on nije u uporabi, izvučite mrežni utikač.

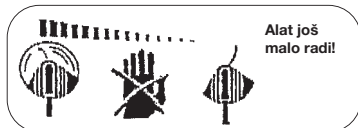

Pažnja: Nakon isključenja najlonska nit rotira još nekoliko sekundi!

3. Tumačenje napomene na pločici (vidi sliku 2) na uređaju

Poz. 1: Upozorenje!

Poz. 2: Nosite zaštitne naočale!

Poz. 3: Zaštitite se od vlage!

Poz. 4: Prije puštanja stroja u rad pročitajte upute za uporabu!

Poz. 5: Prije kontrole oštećenog priključnog voda izvučite mrežni utikač!

Poz. 6: Uklonite druge osobe iz opasnog područja!

Poz. 7: Alat još malo radi!

4. Tehnički podaci

Mrežni napon:	230 V ~ 50 Hz
Snaga	350 Watt
Krug rezanja	Ø 25 cm
Okretanja n ₀	11.000 min ⁻¹
Nit za rezanje	Ø 1,2 mm
Razina zvučnog tlaka LPA	83 dB(A)
Razina buke LWA	93 dB(A)
Vibracija a _w	maks. 5,3 m/s ²
Težina	2,1 kg

Buka stroja može prekoračiti 85 dB(A). U tom slučaju potrebne su mjere zaštite korisnika od buke. Buka se mjeri prema IEC 59 CO 11, IEC 704, DIN 45635 dio 21, NFS 31-031 (84/538/EWG).

Vrijednost vibracija koje se prenose na ruku iznosi maks. 5,3 m/s² i određuje se prema EN 786 prilog D: 1996+A1: 2001.

5. Montaža trimera za travnjak

- **Montaža dijela ručke na teleskopsku cijev**

Dio ručke natakните do graničnika na teleskopsku cijev (slika 3). Gumb za podešavanje (1) automatski dosjedne.

- **Montaža zaštitnog poklopca**

Zaštitni poklopac staviti na glavu motora (slika 4) i okretati u smjeru kazaljke sata sve dok ne dosjedne (slika 5). Pričvrstiti priloženim vijcima (slika 5).

6. Pravilna uporaba

Uredjaj je namijenjen za rezanje travnjaka, malih travnatih površina u vrtovima privatnih kuća i hobi-vrtovima.

Kao uredjaji za vrtove privatnih kuća i hobi-vrtove smatraju se oni koji se ne koriste na javnim površinama, parkovima, sportskim terenima, na ulicama i na poljoprivrednim i šumarskim dobrima. Pretpostavka za pravilnu uporabu uredjaja je pridržavanje uputa za uporabu koje je priložio proizvođač.

Pažnja! Zbog opasnosti za ljude i materijalnih šteta, uredjaj se ne smije koristiti za usitnjavanje u smislu kompostiranja.

7. Prije puštanja u rad

Optimalna radna pozicija može se postići podešavanjem visine.

Podešavanje visine:

Trimer za travnjak postavite stabilno na tlo. Otpuštanjem kotačića (slika 6 poz. 1) i korekcijom teleskopske cijevi može se podesiti visina prema tijelu. Ponovno pritegnite kotačić.

8. Puštanje u rad

Trimer za travnjak je namijenjen samo za rezanje travnjaka.

Trimer za travnjak ima poluautomatski sustav za produljenje niti. Kod svakog aktiviranja poluautomatskog sustava za produljenje niti ona se automatski produljuje tako da možete uvijek skratiti travnjak s optimalnom širinom reza.

Molimo da obratite pažnju da se čestim aktiviranjem automatike za produljenje niti povećava trošenje niti.

Napomena:

Puštate li stroj u rad prvi put, oštrica zaštitnog poklopca će skratiti eventualno preostali završetak niti za rezanje.

Ako je kod tog prvog puštanja u rad nit prekratka, pritisnite glavu na kalemu i izvucite nit. Kod prvog pokretanja nit za rezanje se automatski skratit na optimalnu duljinu.

Da biste održali najveći učin svojeg trimera, molimo da se pridržavate sljedećih uputa:

- Trimer za travnjak nikad ne koristite bez zaštitne naprave.

- Ne kosite dok je trava mokra. Najbolje rezultate postići ćete dok je trava suha.
- Mrežni kabel priključite na produžni kabel i objesite ga na ručku. (slika 7)
- Da biste uključili trimer za travnjak, pritisnite blokadu ukapčanja (slika 1 poz. 4) a zatim sklopku za uključivanje/isključivanje (slika 1 poz. 3).
- Da biste trimer isključili, ponovno pustite sklopku za uključivanje/isključivanje (slika 1 / poz.3).
- Trimer za travnjak spustite na travu samo kad je sklopka pritisnuta, tj. kad trimer radi.
- Da biste pravilno rezali, bočno zakrenite uredjaj i krenite naprijed. Pritom držite trimer nagnut za oko 30° (vidi sliku 8 i sliku 9).
- Ako je trava dulja, mora se rezati od njenog vrha i tako je postupno skraćivati (vidi sliku 10).
- Zaštitni poklopac koristite da biste izbjegli nepotrebno trošenje niti.
- Trimer za travnjak držite podalje od tvrdih predmeta da biste izbjegli nepotrebno trošenje niti.

9. Korištenje trimera za travnjak na rubovima

Da biste mogli rezati rubove travnjaka i gredice, možete preinačiti funkciju trimera na sljedeći način:

- Isključite električno napajanje trimera naponom.
- Pomaknite gumb za podešavanje (slika 11 poz. 1) u smjeru strelice i vucite dio ručke od teleskopske šipke. Na kraju stavite dio ručke i zakrenite ga za 180° na teleskopsku šipku. Poluga za podešavanje ponovno sama dosjedne.
- Na taj način se funkcija trimera za travnjak preinači u rezač rubova kojim se može izvoditi vertikalno rezanje travnjaka (slika 12).

10. Izmjena kalema niti

Pažnja! Prije izmjene kalema obavezno trebate izvući mrežni utikač!

- Bočno pritisnite na označeno polje poklopca kalema i skinite kalem (slika 13 i slika 14). Pritom pripazite da ne izgubite oprugu.
- Skinite prazni kalem.
- Završetke niti novog kalema provedite kroz ušice poklopca kalema.
- Ponovno umetnite poklopac s kalemom u prihvatnik kalema.
- Kod prvog pokretanja nit za rezanje se

automatski skрати na optimalnu duljinu.

Pažnja! Dijelovi najlonske niti koji se pri tom otkidaju mogu dovesti do ozljeda!

11. Održavanje i njega

- Prije odlaganja i čišćenja isključite trimer i izvucite mrežni utikač.
- Naslage na zaštitnom poklopcu uklonite četkicom.
- Plastično tijelo i plastične dijelove očistite blagom otopinom za čišćenje i vlažnom krpom.
- Za čišćenje ne koristite agresivna sredstva ili otapala!
- Trimer za travnjak nikad ne prskajte vodom. Obavezno spriječite prodiranje vode u uređaj.

12. Smetnje

- Uređaj ne radi: Provjerite je li mrežni kabel ispravno priključen i provjerite mrežne osigurače.
U slučaju da unatoč postojećem naponu uređaj ne funkcionira, molimo da ga pošaljete na navedenu adresu servisne službe.

13. Zbrinjavanje

- **Pažnja!**
Trimer za travnjak i njegov pribor napravljeni su od različitog materijala kao npr. metal i plastika. Neispravne sastavne dijelove otpremite na mjesta za zbrinjavanje posebnog otpada. Informirajte se o tome u specijaliziranom dućanu ili općinskoj upravi!

14. Narudžba zamjenskih dijelova:

Kod narudžbe zamjenskih dijelova potrebno je navesti sljedeće podatke:

- Tip uređaja
- Broj artikla uređaja
- Identifikacijski broj uređaja
- Broj potrebnog zamjenskog dijela
(Molimo da pronađete u popisu zamjenskih dijelova)

1. Описание на уреда (виж фиг. 1)

1. Захранващ кабел
2. Горна ръкохватка
3. Превключвател за вкл./изкл.
4. Блокировка против включване
5. Бутон за разглобяване на уреда
6. Допълнителна ръкохватка
7. Застопоряващ механизъм за настройка на височината
8. Предпазител

2. Важни указания



Моля, прочетете внимателно инструкцията за използване и съблюдавайте указанията в нея. Запознайте се посредством тази инструкция с уреда, правилната му употреба, както и с указанията за безопасност.

Съхранявайте на сигурно място указанията за по-късна употреба.

Внимание!

От гледна точка на безопасността деца и младежи под 16 години, както и лица, които не са запознати с тази инструкция, не трябва да използват косачката.

- Преди всяка употреба извършвайте визуален контрол на уреда. Не използвайте уреда, когато предпазните му съоръжения са повредени или износени. Никога не изключвайте защитните съоръжения.
- Използвайте уреда изключително съобразно посоченото в инструкцията предназначение.
- Вие сте отговорни за безопасността в района на работа.
- Преди започване на работа проверете тревата, която ще режете. Отстранете намиращите се в нея чужди тела. По време на работа внимавайте също за чужди тела. Ако все пак при рязане попаднете на препятствие, изключете машината и го отстранете.
- Работете само при добри условия за видимост.
- При работа следете винаги за сигурното и здраво положение на тялото. Внимавайте при вървене назад, може да стъпите накриво!
- Никога не оставяйте уреда без контрол на работното място. Ако трябва да прекратите

работа, приберете уреда на сигурно място.
● Ако трябва да прекратите работа, за да отидете на друго работно място, изключете задължително уреда, докато се придвижвате нататък.

● Не използвайте уреда при дъжд или във влажна, мокра среда.

● Пазете уреда от влага и дъжд.

● Преди да включите уреда се уверете, че найлоновата нишка не се допира в камъни или други предмети.

● Винаги работете с подходящо облекло, за да избегнете нараняване на главата, ръцете и краката. За тази цел носете каска, предпазни очила (или предпазен наочник), високи ботуши (или здрави обувки и дълги панталони от здрав плат) и работни ръкавици.

● Когато се работи с уреда, дръжте го винаги далеч от тялото!

● Не включвайте уреда, когато е обърнат, респ. не е в работно положение.

● Изключвайте двигателя, когато не използвате уреда, оставяте го без надзор, проверявате го, захранващият кабел е повреден, сваляте намотката или я сменяте, пренасяте уреда от едно място на друго и изваждайте щепсела от контакта.

● Дръжте уреда далеч от други лица, особено от деца, както и домашни животни; в отрязаната и изхвърляна трева може да има камъни и други предмети.

● По време на работа поддържайте разстояние минимум 5 м от други лица и животни.

● Не косете срещу твърди предмети. Така ще предотвратите нараняване и повреждане на уреда.

● Използвайте борда на защитното устройство, за да не достига уреда до стени, различни повърхности или чупливи предмети.

● Не използвайте уреда без защитното приспособление.

ВНИМАНИЕ! Защитното приспособление е от важно значение за Вашата безопасност и безопасността на другите, както и за правилното функциониране на машината. Неспазването на това предписание води до загубване правото на гаранция, като се изключи факта, че така се създава потенциален източник на опасност.

- Не се опитвайте да спирате с ръка приспособлението за рязане (найлоновата нишка). Изчаквайте винаги, докато то спре

- само.
- Не използвайте никакви други освен оригиналната найлонова нишка. В никакъв случай не използвайте вместо найлоновата нишка метална тел.
- Внимавайте да не се нарани съоръжението, което служи за отрязване дължината на нишката.
- Следете да няма замърсяване по въздушните отвори.
- След употреба изваждайте щепсела от контакта и проверявайте машината за повреди.
- Не се опитвайте да режете с уреда трева, която не расте на земята; напр. да режете трева, която расте по стени, камъни и т.н..
- В работното място на косачката операторът е отговорен спрямо трети лица за щети, причинени от използването на уреда.
- Не пресичайте улици или кръстовища с включен уред.
- Когато не използвате уреда, го съхранявайте на сухо и недостъпно за деца място.
- Използвайте уреда само по начин, описан в това ръководство за експлоатация и го дръжте винаги вертикално към земята. Всяко друго положение е опасно.
- Проверявайте редовно, дали болтовете са завити добре.
- Напрежението на мрежата трябва да съвпада с напрежението, посочено на табелката с данни.
- Захранващият кабел трябва редовно да се проверява за признаци на нараняване или стареене. Не бива да се използва уреда, ако състоянието на захранващия кабел не е безупречно.
- Използваните съединителни проводници не трябва да са по-леки от леките проводници с гумена изолация HO7RN-F по DIN 57282/VDE 0282 и да имат минимално сечение от 1,5 мм². Щепселните съединения трябва да са със защитна контактна система и да бъдат защитени от водни пръски.
- По обработваната площ не трябва да има кабели и други предмети.
- Ако уредът трябва да бъде повдигнат за транспортиране, двигателят трябва да се изключи и да се изчака спирането на инструмента. Преди напускане на уреда двигателят трябва да се спре и да се изключи щепсела.
- Преди да включите уреда в мрежата се уверете, че никоя от въртящите се части не е увредена и ролката за нишката е поставена и закрепена правилно.

- По време на работа в никакъв случай не трябва да косите срещу твърди предмети; само така може да се избегнат нараняването на оператора и щетите по уреда.
- При поддръжката използвайте само оригинални резервни части.
- Ремонти трябва да се извършват само от квалифициран електротехник.
- Преди пускане на машината в експлоатация и след какъвто и да е удар, проверете за признаци на износване или увреждане и направете нужните ремонти.
- Дръжте ръцете и краката си винаги далеч от приспособлението за рязане, особено тогава, когато двигателят го включва.
- След изваждането на нова нишка дръжте машината винаги в нормално работно положение, преди тя да бъде включена.
- Не използвайте резервни части и принадлежности, които не са предвидени и препоръчани от производителя.
- Изваждайте щепсела от контакта преди проверка, почистване, или работи по машината и когато тя не се използва.

Внимание: След изключване найлоновата нишка продължава да се върти още няколко секунди!

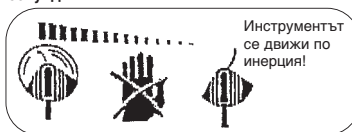

3. Разяснение на табелката с указания върху уреда (виж фиг. 2)

- Поз. 1:** Предупреждение!
- Поз. 2:** Носете предпазни средства за очите!
- Поз. 3:** Пазете от влага!
- Поз. 4:** Преди пускане в експлоатация прочетете инструкцията за употреба!
- Поз. 5:** Преди проверка на повреден съединителен проводник извадете щепсела!
- Поз. 6:** Дръжте настрана от зоната на опасност странични лица!
- Поз. 7:** Инструментът се движи по инерция!

BG**4. Технически данни**

Напрежение на мрежата:	230 V ~ 50 Hz
Мощност	350 Watt
Режещ кръг	Ø 25 cm
Обороти n ₀	11.000 min ⁻¹
Режеща нишка	Ø 1,2 mm
Ниво на звука LPA	83 dB(A)
Ниво на звуковата мощност LWA	93 dB(A)
Вибрация a _w	max. 5,3 m/s ²
Тегло	2,1 kg

Шумът от машината може да надхвърли 85 dB(A). В този случаи са необходими мерки за защита слуха на обслужващия машината. Шумът е измерен съгласно IEC 59 CO 11, IEC 704, DIN 45635 част 21, NFS 31-031 (84/538/EIO).

Стойността на излъчваните на ръкохватката трептения възлиза на max. 5,3 m/s² и е установена съгласно EN 786 приложение D: 1996+A1: 2001.

5. Монтаж на косачката

- **Монтаж на ръкохватката към телескопичната тръба**

Поставете ръкохватката до ограничителя върху телескопичната тръба (фиг. 3). Бутонът (1) се фиксира самостоятелно.

- **Монтаж на предпазния капак**

Поставете предпазния капак на предната част на двигателя (фиг. 4) и после завъртете по посока на часовниковата стрелка до фиксиране (фиг. 5). Затегнете приложените болтове (фиг. 5).

6. Употреба съгласно предназначението

Уредът е предназначен за подрязване на трева, малки тревни площи в частни дворове и любителски градини.

зато уреди за частни дворове и любителски градини се считат тези, които не се използват в обществени зелени площи, паркове, спортни съоръжения, по улици и в селското и горско стопанство. Спазването на приложената от производителя инструкция за употреба е предпоставка за правилното използване на уреда.

Внимание! Поради опасност от лични и имуществени щети уредът не може да се

използува за наситняване в смисъл на компостиране.

7. Преди пускане в експлоатация

Чрез промяна на височината може да се настрои оптималното положение за работа.

Регулиране на височината:

Поставете косачката здраво на земята. Чрез развиване на застопоряващия механизъм (фиг. 6 поз. 1) и регулиране на телескопичната тръба височината може да се настрои съобразно тялото. След това застопоряващият механизъм се затяга отново.

8. Пускане в експлоатация

Косачката е предназначена само за косене на трева.

Тя притежава полуавтоматична система за удължаване на нишката. При всяко задействане на тази система нишката автоматично се удължава, за да може да подрязвате Вашата тревна площ винаги с оптималната ширина на рязане.

Обърнете внимание на това, че износването на нишката се увеличава при често задействане на автоматиката за удължаване.

Указание:

Ако Вашата машина се пуска за първи път в действие, подаващият се евентуално напред излишен край на нишката за рязане се скъсява от режещото острие на предпазния капак.

Ако при първото пускане в експлоатация нишката е твърде къса, натиснете копчето на ролката на нишката и я изтеглете силно навън. При първото пускане режещата нишка се скъсява автоматично на оптималната дължина.

За да получите най-висока производителност на Вашата косачка, би трябвало да спазвате следните инструкции:

- Не използвайте косачката без предпазното съоръжение.
- Не косете, когато тревата е мокра. Най-добри резултати ще постигнете при суха трева.
- Свържете захранващия с удължителния кабел и го закачете на ръкохватката. (фиг. 7)
- За да включите Вашата косачка, натиснете

блокировката срещу включване (фиг. 1 поз. 4) и после превключвателя за вкл./изкл. (фиг. 1 поз. 3).

- За да изключите Вашата косачка, освободете отново превключвателя за вкл./изкл. (фиг. 1 / поз.3).
- Доближавайте косачката до тревата само тогава, когато прекъсвачът е натиснат, т.е. когато косачката работи.
- За да косите правилно, наклонете странично уреда и вървете напред. При това дръжте косачката наклонена на около 30° (виж фиг. 8 и фиг. 9).
- При дълга трева тя трябва да се коси от върха надолу на степени (виж фиг. 10).
- Използвайте предпазния капак, за да избегнете ненужно износване на нишката.
- Дръжте косачката далеч от твърди предмети, за да избегнете излишно износване на нишката.

9. Използване на косачката като машина за подрязване на ръбове

За да изрежете краищата на тревни площи и лехи, функцията на косачката може да бъде променена по следния начин:

- Изключете електрическото захранване на косачката.
- Натиснете бутона (фиг. 11 поз. 1) по посока на стрелката и извадете ръкохватката от телескопичната щанга. След това поставете ръкохватката, завъртяна на 180° върху щангата. Бутонът се фиксира самостоятелно.
- По този начин косачката се превръща в машинка за подрязване на ръбове, с която може да се изпълнява вертикално рязане на тревата (фиг. 12).

10. Подмяна на ролката за нишката

Внимание! Преди смяна на ролката трябва непременно да се изключи щепсела от контакта!

- Натиснете странично върху означените места на предпазителя за ролката и го свалете заедно с нея (фиг. 13 и фиг.14). Внимавайте да не се загуби пружината.
- Извадете празната ролка.
- Прекарайте краищата на нишката на новата ролка през отворите на предпазителя.
- Поставете отново предпазителя с ролката в приспособлението за закрепване на ролката.
- При първото пускане режещата нишка се скъсява автоматично на оптималната

дължина.

Внимание! Захвърлени части от найлоновата нишка могат да доведат до наранявания!

11. Обслужване и поддръжка

- Преди прекратяване работа и почистване изключете косачката и извадете щепсела от контакта .
- Отстранявайте с четка наслояването по предпазителя.
- Почиствайте пластмасовото тяло и пластмасовите части с леко средство за домашно почистване и влажна кърпа .
- Не използвайте за почистване агресивни средства или разтворители!
- Не пръскайте никога косачката с вода. Избягвайте непременно проникването на вода в уреда.

12. Повреди

- Уредът не тръгва: Погледнете, дали захранващият кабел е правилно свързан и проверете предпазителя за мрежата. Ако уредът не функционира въпреки наличието на напрежение, занесете го моля на посочения адрес на сервизната служба.

13. Изхвърляне

- **Внимание!** Косачката и принадлежностите ѝ се състоят от различни материали, като напр. метал и пластмаса. Не изхвърляйте дефектни части при битовите отпадъци. Осведомете се в специализирания магазин или в общинската управа!

14. Поръчване на резервни части:

При поръчване на резервни части трябва да се дадат следните данни:

- тип на уреда
- № на изделието
- идент. № на уреда
- № на исканата резервна част (вземете от списъка на резервните части)

Ersatzteilliste RT 350

Art.Nr. 34.013.15, I-Nr. 01013

Beschreibung	Ersatzteilnr.
Drehknopf für Höhenverstellung	34.013.15.01.001
Schutzabdeckung	34.013.15.01.002
Fadenspulenaufnahme	34.013.15.01.003
Fadenspulenabdeckung	34.013.15.01.004
Ersatzfadenspule	34.050.10

- EG Konformitätserklärung
- EC Declaration of Conformity
- Déclaration de Conformité CE
- EC Conformanceverklaring
- Declaracion CE de Conformidad
- Declaração de conformidade CE
- EC Konformitetsförklaring
- EC Yhdenmukaisuusilmoitus
- EC Konformitetserklæring
- ЕС Заявление о соответствии
- Dichiarazione di conformità CE
- Declarație de conformitate CE
- AT Uygunluk Deklarasyonu

- EC Δήλωση περί της ανταπόκρισης
- Dichiarazione di conformità CE
- EC Overensstemmelseerklæring
- EU prohlášení o konformitě
- EU Konformitjekijelentés
- EU Izjava o skladnosti
- Oświadczenie o zgodności z normami Europejskiej Wspólnoty
- Vyhášení EU o konformitě
- Декларация за съответствие на ЕО

Einhell®



Rasentrimmer RT 350

Der Unterzeichnende erklärt in Namen der Firma die Übereinstimmung des Produktes.
The undersigned declares in the name of the company that the product is in compliance with the following guidelines and standards.

Le soussigné déclare au nom de l'entreprise la conformité du produit avec les directives et normes suivantes.

De ondertekenaar verklaart in naam van de firma dat het product overeenstemt met de volgende richtlijnen en normen.

El abajo firmante declara, en el nombre de la empresa, la conformidad del producto con las directrices y normas siguientes.

O signatário declara em nome da firma a conformidade do produto com as seguintes directivas e normas.

Undertecknad förklarar i firmans namn att produkten överensstämmer med följande direktiv och standarder.

Allskriftövertagit i följande tillfällen i nimen, että tuote vastaa seuraavia direktiivejä ja standardeja:

Undertegnede erklærer på vegne av firmaet at produktet samsvarer med følgende direktiver og normer.

Подписавшийся подтверждает от имени фирмы, что настоящее изделие соответствует требованиям следующих нормативных документов.

Az aláíró kijelenti, a cég nevében a termék megegyezését a

következő irányvonalakkal és normákkal.

Subsemnatul declară în numele firmei că produsul core-spunde următoarelor directive și standarde.

Imzalayan kiji, firma adina ürünün aşajida anılan yönetme-liklere ve normlara uygun olduşunu beyan eder.

Ev oúdrati tps εταιρείας δηλώνει ο υπογεγραμμένος την συμμόρφωση του προϊόντος προς τους ακόλουθους κανονισμούς και τα ακόλουθα πρότυπα.

Il sottoscritto dichiara a nome della ditta la conformità del prodotto con le direttive e le norme seguenti.

På firmaets vegne erklærer undertegnede, at produktet imødekommer kravene i følgende direktiver og normer.

Niže podpisani jmenem firmy prohlašuje, že výrobek odpoví-vidá následujícím směrnici a normám.

Az aláíró kijelenti, a cég nevében a termék megegyezését a

következő irányvonalakkal és normákkal.

Podpisani izjavjam v imenu podjetja, da je proizvod v sklad-nosti s sledečimi smernicami in standardi.

Niżej podpisany oświadcza w imieniu firmy, że produkt jest zgodny z następującymi wytycznymi i normami.

Podpisujući zavezno prehlazuje v mene firme, že tento výrobek je v skladu s naslednjimi smernicami a normami.

Долуподписаният декларира от името на фирмата съответствието на продукта.

<input checked="" type="checkbox"/> 98/37/EG	<input type="checkbox"/> 89/686/EWG	ISC GmbH Eschenstraße 6 D-94405 Landau/Isar
<input checked="" type="checkbox"/> 73/23/EWG	<input type="checkbox"/> 87/404/EWG	
<input type="checkbox"/> 97/23/EG	<input type="checkbox"/> R&TTED 1999/5/EG	
<input checked="" type="checkbox"/> 89/336/EWG	<input checked="" type="checkbox"/> 2000/14/EG: L _{Wm} 92,1 dB(A); L _{wa} 93, dB(A)	
<input type="checkbox"/> 90/396/EWG		

EN 60335-1; IEC 60335-2-91; EN 786; EN 55014-1; EN 55014-2; EN 61000-3-2; EN 61000-3-3; TÜV Süddeutschland Bau und Betrieb; KBV.V ; OR/10519/03

Landau/Isar, den 13.10.2003

Brunhölzl

Brunhölzl
Leiter Produkt-Management

Bauer

Bauer
Produkt-Management

Archivierung / For archives: 3401315-47-4175500-E

DE GARANTIEURKUNDE

Die Garantiezeit beginnt mit dem Tag des Kaufes und beträgt 2 Jahre.
Die Gewährleistung erfolgt für mangelhafte Ausführung oder Material- und Funktionsfehler. Die dazu benötigten Ersatzteile und die anfallende Arbeitszeit werden nicht berechnet. Keine Gewährleistung für Folgeschäden.
Ihr Kundendienstansprechpartner

GB WARRANTY CERTIFICATE

The guarantee period begins on the sales date and is valid for 2 years.
Responsibility is assumed for faulty construction or material or functional defects.
Any necessary replacement parts and necessary repair work are free of charge.
We do not assume responsibility for consequential damage.
Your customer service partner

FR GARANTIE

La période de garantie commence à partir de la date d'achat et dure 2 ans.
Sont pris en charge: les défauts de matériel ou de fonctionnement et de fabrication.
Les pièces de rechange requises et les heures de travail ne seront pas facturées.
Pas de prise en charge de garantie pour les dommages survenus ultérieurement.
Votre service après-vente.

NL GARANTIE

De garantiëduur begint op de koopdatum en bedraagt 2 jaare.
De garantië geldt voor gebreken aan de uitvoering of materiaal- en functiefouten.
Daarvoor benodigde onderdelen en het arbeidsloon worden niet in rekening gebracht.
Geen garantië op verdere schade.
uw contactpersoon van de klantenservice

PT CERTIFICADO DE GARANTIA

A garantia começa no dia da compra do aparelho e cobre um período de 2 anos.
Prestamos garantia em caso de execução defeituosa ou defeitos de material ou de funcionamento. Neste caso não faturamos os custos para sobressalentes e o trabalho necessários. Não nos responsabilizamos por danos em consequência da utilização do aparelho.
O seu serviço de assistência técnica

IT CERTIFICATO DI GARANZIA

Il periodo di garanzia inizia nel giorno dell'acquisto da 2 anni. La garanzia vale nel caso di confezione difettosa oppure di difetti del materiale e del funzionamento. Le componenti da sostituire e il lavoro necessario per la riparazione non vengono calcolati. Non c'è alcuna garanzia nel caso di danni successivi.
Il vostro centro di assistenza.

NO GARANTIBEVIS

Garantiaperioden regnes fra købsdatoen og er gældende i 2 år.
Garantien dækker mangelfuld udførelse eller materiale- og funktionsfejl.
Nødvendige reservedele og anvendt arbejdstid ved garanti-ydelser beregnes ikke.
Der hæftes ikke for følgeskader.
Deres kundeservicekontakt

PL CERTYFIKAT GWARANCJI

Okres gwarancji zaczyna się od momentu kupna urządzenia i kończy się po upływie 2 roku.
Gwarancja obejmuje wadliwe wykonanie wyrobu oraz wady w materiale lub w funkcjonowaniu urządzenia.
Klient nie płaci za potrzebne do usunięcia usterki części zamienne oraz za czas pracy.
Producent nie odpowiada za szkody pośrednie.
Państwa serwis obsługi klientów

HU Garanciaokmány

A garancia időtartama 2 év és a vásárlás napjával kezdődik.
A szavatosság csakis a kivitelezési hiányokra vagy az anyagi és működési hibákra terjed ki.
A szükséges pótalkatrészeket és a munkaidőt nem számítjuk fel.
Nem szavatolunk a másodlagos károkért.
Az Ön vevőszolgálati partnere.

HR GARANCIJSKI LIST

Garantni rok počinje od dana kupnje, a 2 godine.
Jamstvo preuzimamo za tvorničke greške ili za greške u materijalu ili u funkciji. Za to potrebni rezervni dijelovi i radno vrijeme se ne naplaćuju.
Ne preuzimamo jamstvo za posljedične štete.
Vaš servisni partner

GARANTIEURKUNDE

Wir gewähren Ihnen zwei Jahre Garantie gemäß nachstehenden Bedingungen. Die Garantiezeit beginnt jeweils mit dem Tag der Lieferung, der durch Kaufbeleg, wie Rechnung, Lieferschein oder deren Kopie, nachzuweisen ist. Innerhalb der Garantiezeit beseitigen wir alle Funktionsfehler am Gerät, die nachweisbar auf mangelhafte Ausführung oder Materialfehler zurückzuführen sind. Die dazu benötigten Ersatzteile und die anfallende Arbeitszeit werden nicht berechnet.

Ausschluss: Die Garantiezeit bezieht sich nicht auf natürliche Abnutzung oder Transportschäden, ferner nicht auf Schäden, die infolge Nichtbeachtung der Montageanleitung und nicht normgemäßer Installation entstanden. Der Hersteller haftet nicht für indirekte Folge- und Vermögensschäden. Durch die Instandsetzung wird die Garantiezeit nicht erneuert oder verlängert. Bei Garantieanspruch, Störungen oder Ersatzteilbedarf wenden Sie sich bitte an.

ISC GmbH · International Service Center
 Eschenstraße 6 · D-94405 Landau/Isar (Germany)
 Info-Tel. 0190-145 048 (62 Ct/Min.) · Telefax 0 99 51-26 10 und 52 50
 Service- und Infoserver: <http://www.isc-gmbh.info>

© ГАРАНЦИОННА КАРТА

Срокът на гаранцията започва да тече от деня на покупката и продължава 2 години. Гаранцията се изпълнява при дефектна изработка или повреди в материала или функцията. Необходимите за това резервни части и време за работа не се калкулират. Не се извършва гаранция когато щетите са в резултат на некачествена доставка. Ваш сервизен партньор

Technische Änderungen vorbehalten
 Technical changes subject to change
 Sous réserve de modifications
 Technische wijzigingen voorbehouden
 Salvo modificaciones técnicas
 Salvaguardem-se alterações técnicas
 Förbehåll för tekniska förändringar
 Oikeus teknisiin muutoksiin pidätetään
 Der tages forbehold for tekniske ændringer
 Ο κατοσκευαστής διατηρεί το δικαίωμα τεχνικών αλλαγών
 Con riserva di apportare modifiche tecniche
 Tekniske ændringer forbeholdes
 Technické změny vyhrazeny
 Technikai változások jogát fenntartva
 Tehnične spremembe pridržane.
 Zastrzeżenie się wprowadzanie zmian technicznych
 Se rezervă dreptul la modificări tehnice.
 Teknik degjiskikler olabılır
 Technické změny vyhrazené
 Запазва се правото за технически промени
 Сохраняется право на технические изменения



A series of horizontal lines for text input, consisting of 20 evenly spaced lines.

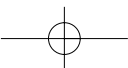
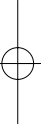



15 horizontal lines for text entry.

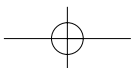
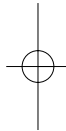
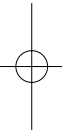

- (D)** ISC GmbH
Eschenstraße 6
D-94405 Landau/Isar
Tel. (0190) 145 048, Fax (09951) 2610 u. 5250
- (A)** Hans Einhell Österreich Gesellschaft m.b.H.
Mühlgasse 1
A-2353 Guntramsdorf
Tel. (02236) 53516, Fax (02236) 52369
- (CH)** Fubag International
St. Gallerstraße 182
CH-8405 Winterthur
Tel. (052) 2358787, Fax (052) 2358700
- (GB)** Einhell UK Ltd
Morpeth Wharf
Twelve Quays
Birkenhead, Wirral
CH 41 1NG
Tel. 0151 6491500, Fax 0151 6491501
- (F)** Pour toutes informations ou service après
vente, merci de prendre contact avec votre
revendeur.
- (NL)** Einhell Benelux
Veldsteen 44
NL-4815 PK Breda
Tel. 076 5986470, Fax 076 5986478
- (B)** Einhell Benelux
Veldsteen 44
NL-4815 PK Breda
Tel. 076 5986470, Fax 076 5986478
- (E)** Comercial Einhell S.A.
Antonio Cabezon, N° 83 Planta 3a
E-28034 Fuencarral Madrid
Tel. 91 7294888, Fax 91 3581500
- (P)** Einhell Iberica
Rua da Aldeia , 225 Apartado 2100
P-4405-017 Arcozelo VNG
Tel. 022 0917500 Fax 022 0917527
- (I)** Einhell Italia s.r.l.
Via Marconi, 16
I-22070 Beregazzo (Co)
Tel. 031 992080, Fax 031 992084
- (DK)** Einhell Skandinavien
Bergsoevej 36
DK-8600 Silkeborg
Tel. 087 201200, Fax 087 201203
- (FIN)** Sähkötalo Harju OY
Korjaamokatu 2
FIN-33840 Tampere
Tel. 03 2345000, Fax 03 2345040
- (PL)** Einhell Polska sp. Z.o.o.
Ul. Miedzyleska 2-6
PL-50-554 Wroclaw
Tel. 071 3346508, Fax 071 3346503
- (H)** Einhell Hungaria Ltd.
Vajda Peter u. 12
H 1089 Budapest
Tel. 01 3039401, Fax 01 2101179
- (TR)** Semak
makina ticaret ve sanayi ltd. sti.
Altay Cesme Mah. Yasemin Sok. No: 19
TR 34843 Maltepe - Istanbul
Tel. 0216 4594865, Fax 0216 4429325
- (RO)** Novatech S.R.L.
Bd.Lasar Catargiu 24-26
S.C. A Ap. 9 Sector 1
RO 75 121 Bucharest
Tel. 021 4104800, Fax 021 4103568
- (CZ)** Poker Plus S.R.O.
Areal Vu Bechovice
Budava 10B
CZ-19011 Praha - Bechovice 911
Tel.+Fax 02579 10204
- (BG)** Einhell Bulgarien
34 A, Stefan Stambolov Str.
Apt. 4
BG 9000 Varna
Tel. 052 605254, Fax 052 605822
- (SLU)** Luma Trading d.o.o.
Ljubljanska 39
SLO-4000 Kranj
Tel- 064 355330, Fax 064 2355333
- (HR)** Einhell Croatia d.o.o.
Velika Ves 2
HR 49224 Lepajci
Tel 049/342 444, Fax 049 342-392
- (YU)** MP Trading d.o.o.
Cika Ljubina 8/IV
YU 11000 Beograd
- (GR)** An. Mavrofidopoulos S.A.
Technical & Commercial company
12, Papastratou & Asklipiou Str.
GR 18545 Piräus
Tel 0210 4136155, Fax 0210 4137692
- (RUS)** Bermas
Altufyevskoye shosse, 2A
RUS 127273 Moscow
Tel 095 3639580, Fax 095 3639581