

ⓕ **Mode d'emploi du
taille-haies**



Art.-No.: 34.036.87

I.-No.: 01016



TCH 662

Table des matières

1. Consignes de sécurité d'ordre général	p. 5
2. Volume de livraison	p. 8
3. Description de l'appareil	p. 8
4. Explication de la plaque indicatrice	p. 8
5. Caractéristiques techniques	p. 8
6. Branchement secteur	p. 8
7. Mise en service et commande	p. 9
8. Consignes de travail	p. 9
9. Maintenance, entretien et stockage	p. 9
10. Dérangements	p. 9
11. Elimination / Ordonnance relative aux déchets électroniques	p. 10/13
12. Commande de pièces de rechange	p. 10
Déclaration de conformité	p. 11
Bulletin de garantie	p. 12

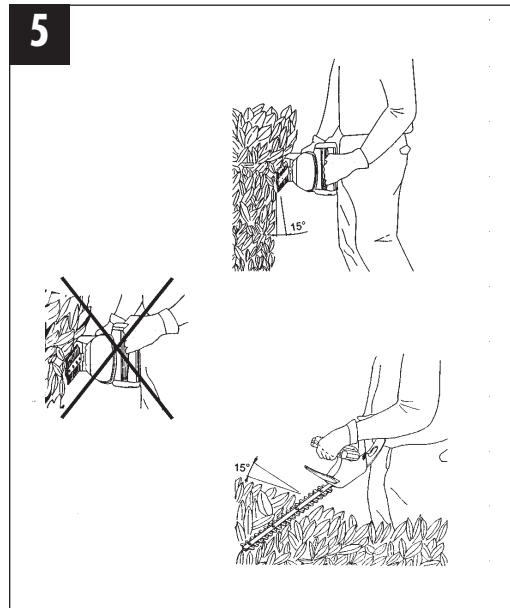
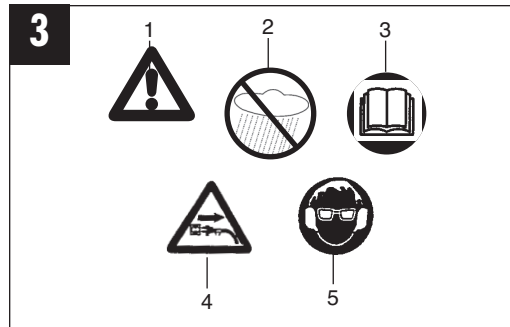
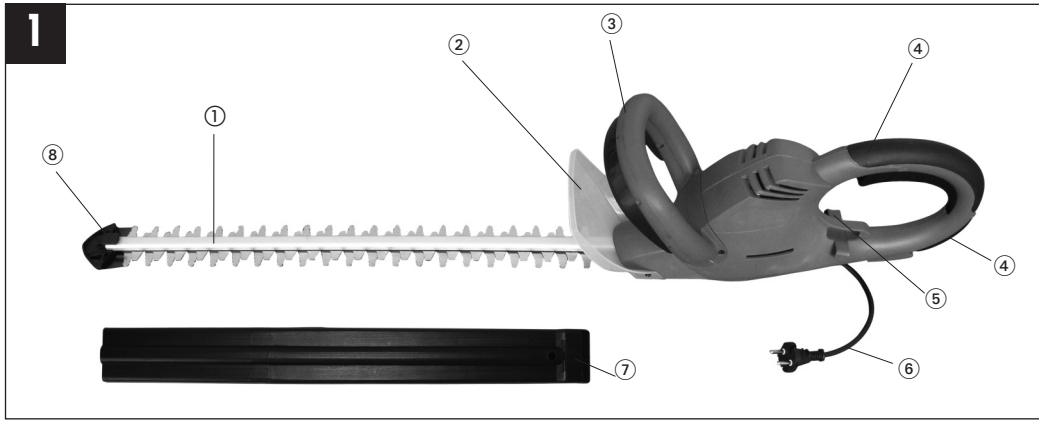

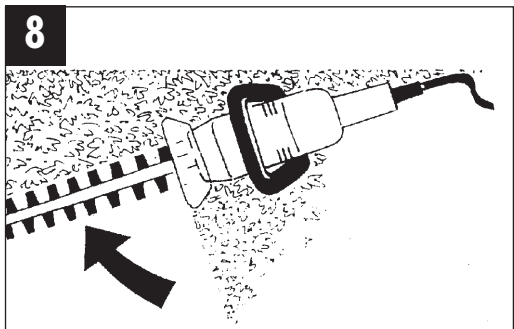
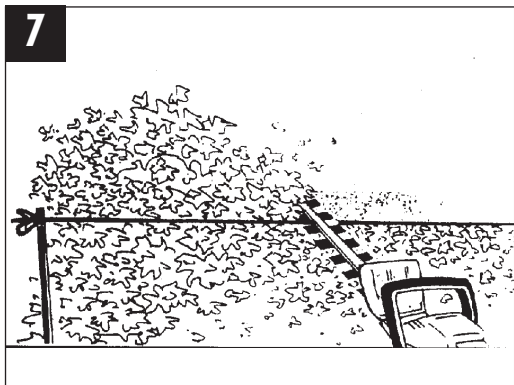
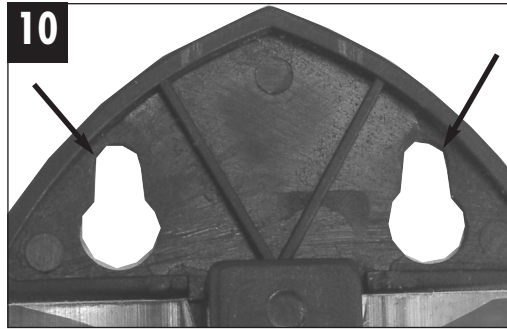
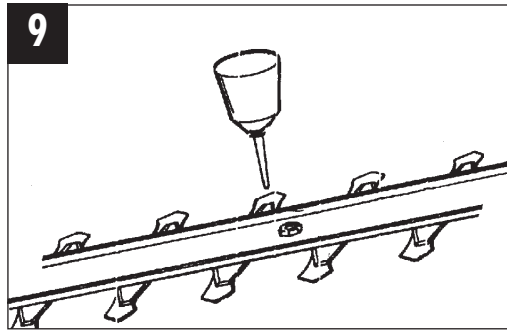
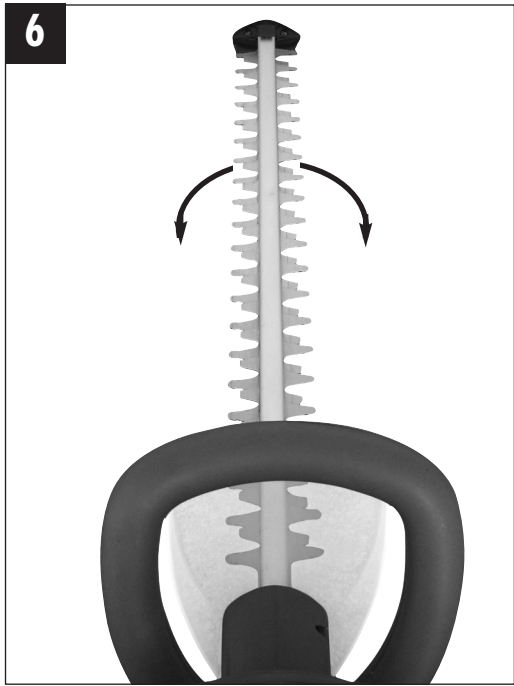

Avant de travailler avec ce taille-haies, lisez attentivement les prescriptions de sécurité et le mode d'emploi suivant.

Si l'appareil doit être remis à d'autres personnes, remettez-leur aussi ce mode d'emploi.

Conservez bien ce mode d'emploi !

Emballage :

Votre appareil est emballé dans le but de le protéger de tous dommages dus au transport. Les emballages sont des matières premières et de la sorte recyclables. Ils peuvent être réintroduits dans le circuit des matières premières.

1. Recommandations générales concernant la sécurité

Attention !

Lors de l'usage d'outils électriques, il faut respecter les mesures de sécurité fondamentales suivantes à des fins de protection contre les électrocutions, les blessures et les incendies. Lisez et suivez ces indications avant que vous utilisiez l'appareil.

1. **Gardez votre poste de travail en bon ordre**
 - Le désordre dans le poste de travail entraîne un risque d'accident.
2. **Prenez compte des influences de l'environnement**
 - N'exposez pas vos outils électriques à la pluie. N'utilisez pas les outils électriques dans un environnement humide ou mouillé. Veillez à un bon éclairage. N'utilisez pas les outils électriques à proximité de liquides ou gaz combustibles.
3. **Protégez-vous contre les électrocutions**
 - Evitez tout contact avec les pièces mises à la terre, par exemple les tuyaux, radiateurs, cuisinières, réfrigérateurs.
4. **Tenez les enfants à l'écart !**
 - Ne laissez pas d'autres personnes toucher l'outil ou le câble, éloignez-les de votre poste de travail.
5. **Conserver vos outils dans un endroit sûr**
 - Les outils non utilisés doivent être conservés dans un endroit fermé sec et hors d'accès pour les enfants.
6. **Ne surchargez pas vos outils**
 - Vous travaillerez mieux et plus sûrement en respectant la plage de performance indiquée.
7. **Utilisez l'outil correct**
 - N'utilisez aucun outil, adaptable ou non, trop faible pour des travaux difficiles. N'utilisez pas les outils pour des fonctions et travaux pour lesquels ils ne sont pas déterminés.
8. **Portez une tenue de travail appropriée**
 - Ne portez aucun vêtement ou bijou lâche. Vous pouvez être attrapé(e) par des pièces mobiles. Lors de travaux en plein air, il est recommandé de porter des gants en caoutchouc et des chaussures antidérapantes. Portez un filet à cheveux pour les cheveux longs.
9. **Utilisez des lunettes protectrices**
 - Utilisez un masque de respiration pour les travaux générateurs de poussière.
10. **N'utilisez pas le câble de façon inappropriée**
 - Ne portez pas l'outil par le câble, ne l'utilisez pas pour tirer la fiche de la prise. Protégez le câble de la chaleur, contre tout contact avec de l'huile et des arêtes acérées.
11. **N'agrandissez pas démesurément l'endroit dans lequel vous vous trouvez**
 - Evitez une tenue anormale du corps. Veillez à vous tenir de façon sûre et gardez à tout moment l'équilibre.
12. **Soignez vos outils avec soin**
 - Tenez vos outils bien acérés et propres pour travailler correctement et en toute sécurité. Respectez les consignes de maintenance et les indications pour des changements d'outil. Contrôlez régulièrement le connecteur et le câble et faites-les remplacer, en cas d'endommagement, par un spécialiste reconnu. Contrôlez régulièrement la rallonge et remplacez-la si elle est abîmée. Gardez les poignées sèches et exemptes

F

d'huile et de graisse.

13. Tirez la fiche de contact

- Lorsque vous n'utilisez pas l'outil, avant les travaux de maintenance et lors d'un changement de pièce, comme par exemple la lame de scie, foret et outils de machine de tous genres.

14. Ne laissez aucune clé d'outil enfichée

- Contrôlez avant la mise en circuit que les clés et les outils de réglage sont bien retirés.

15. Évitez la mise en marche involontaire

- Ne portez aucun outil branché au réseau électrique en tenant le doigt sur le commutateur. Assurez-vous que l'interrupteur est éteint s'il est relié au réseau électrique.

16. Rallonge en plein air

- Utilisez en plein air seulement des rallonges admises pour cela et dûment caractérisées.

17. Soyez toujours attentif

- Observez votre travail. Procédez raisonnablement. N'utilisez pas l'outil si vous n'êtes pas bien concentré.

18. Contrôlez si votre appareil n'est pas endommagé

- Contrôlez soigneusement le bon fonctionnement conforme à l'affectation des dispositifs de protection ou des pièces légèrement abîmées avant de continuer à utiliser l'outil. Contrôlez si la fonction des pièces mobiles est correcte, si elles ne sont pas grippées ou si certaines pièces sont abîmées. Toutes les pièces doivent être correctement montées et satisfaire à toutes les conditions de l'appareil. Les dispositifs de protection et les pièces abîmées doivent être réparés dans les règles de l'art par un atelier de service après vente ou être échangés si rien d'autre n'est indiqué dans le mode d'emploi. Les commutateurs abîmés doivent être remplacés dans un atelier de service après vente. N'utilisez aucun outil dont l'interrupteur ne peut pas être mis en ou hors circuit.

19. Attention !

- Pour votre propre sécurité, utilisez uniquement des accessoires et appareils auxiliaires indiqués dans le mode d'emploi ou

recommandés ou indiqués par le producteur de l'outil. L'usage de tout autre outil ou accessoire que ceux recommandés dans le mode d'emploi ou dans le catalogue peut signifier pour vous un risque de blessure corporelle.

20. Réparations uniquement par un(e) spécialiste en électricité

- Cet outil électrique correspond aux règlements de sécurité correspondants. Les réparations doivent uniquement être effectuées par un(e) électricien(ne) qualifié(e), si tel n'est pas le cas, cela peut entraîner des accidents pour l'entreprise exploitante.

21. Remplacement du câble d'alimentation

- Lorsque le câble d'alimentation est endommagée, le producteur ou le service après-vente doit la remplacer, afin d'éviter tout danger.

22. Bruit

- Le bruit de cet outil électrique est mesuré selon ISO 3744, NFS 31-031 (84/537 CEE). Le bruit au poste de travail peut dépasser 85 dB (A). Dans ce cas, les opérateurs doivent prendre des mesures d'insonorisation.

Conservez bien ces consignes de sécurité.

Consignes de sécurité

Veillez lire les consignes de sécurité et le mode d'emploi avec attention et les respecter scrupuleusement !

1. Retirez la fiche de contact avant tous travaux entrepris sur le taille-haies comme par ex. en cas de
 - endommagement du câble
 - nettoyage de la lame
 - contrôle lors de dérangements
 - nettoyage et maintenance
 - rangement dans un endroit non surveillé
2. La machine peut provoquer des blessures graves ! Lisez minutieusement ce mode d'emploi pour apprendre à manier correctement l'appareil, pour la préparation, la remise en état, le démarrage et la mise hors cir-

- cuit de la machine. Apprenez à bien connaître tous les organes de réglage et l'utilisation correcte de la machine.
3. Le taille-haies doit uniquement être guidé des deux mains.
 4. Pendant les travaux avec le taille-haies, veillez à bien rester en équilibre et à porter des chaussures résistantes.
 5. Ne coupez pas sous la pluie et ne laissez pas l'appareil pas à l'air libre. Il ne doit pas être utilisé tant qu'il est encore humide.
 6. Lors de la découpe, il est recommandé de porter des lunettes protectrices et un casque anti-bruit.
 7. Portez des vêtements appropriés comme des gants, des chaussures antidérapantes et ne portez pas de vêtements larges. Portez vos cheveux longs rassemblés dans un filet.
 8. Evitez une tenue anormale du corps. Veillez à toujours garder l'équilibre, particulièrement lorsque vous utilisez des échelles et des marchepieds.
 9. Pendant le travail, maintenez l'appareil suffisamment écarté du corps.
 10. Veillez à ce que personne ne se trouve dans la zone de travail ou le rayon de pivotement, ni même des animaux.
 11. Portez le taille-haies uniquement par sa poignée.
 12. Gardez le câble hors de la zone de coupe.
 13. Contrôlez si la conduite de connexion n'est pas endommagée ni vieillie avant de l'utiliser.
 14. Le taille-haies doit uniquement être utilisé lorsque la conduite de connexion se trouve en état non endommagé.
 15. Ne tirez pas la fiche de contact par le câble hors de la prise de courant. Ne portez pas l'appareil par le câble. Evitez tout endommagement du câble.
 16. Protégez le câble de la chaleur, de liquides destructeurs et d'arêtes vives. Remplacez immédiatement tout câble endommagé.
 17. Contrôlez régulièrement si le dispositif de découpage n'est pas endommagé et, si nécessaire, faites remettre l'outil de découpage en état dans les règles de l'art par le service après vente ISC ou un atelier spécialisé.
 18. Si le dispositif de découpage est bloqué, p. ex. par des branches épaisses etc., il faut mettre immédiatement le taille-haies hors service et débrancher la prise secteur. Ce n'est qu'après que l'origine du blocage peut être éliminé.
 19. Conservez l'appareil dans un endroit sec, sûr et inaccessible aux enfants.
 20. Lors du transport et du stockage, recouvrez toujours le dispositif de découpage de sa protection.
 21. Eviter de surcharger l'outil et de l'utiliser de façon non conforme à l'application. Ce taille-haies est uniquement destiné à la découpe de haies, arbustes et d'arbrisseaux.
 22. Utilisez exclusivement des conduites, fiches et prises de courant homologuées pour l'emploi à l'air libre :
 - Conduite de connexion HO7RN-F 2x1,0 à fiche profilée injectée
 - Ligne de rallonge HO7RN-F 3G1,5 à fiche de prise de courant de sécurité et accouplement mis à la terre protégés contre les éclaboussures.
 - Pour le fonctionnement d'outils électriques, il est recommandé d'utiliser un dispositif de protection contre les courants de fuite ou un interrupteur de protection contre les courants de courts-circuits. Demandez à votre spécialiste électricien(ne) !
 23. Ce taille-haies doit être régulièrement contrôlé et entretenu conformément aux règles de l'art. Remplacez les lames endommagées uniquement par paires. En cas d'endommagement dû à une chute ou un coup, faites immédiatement contrôler l'appareil par un(e) spécialiste.
 24. Entretenez et effectuez la maintenance de votre outil minutieusement. Gardez votre outil en bon état de propreté et bien aiguisé pour bien pouvoir travailler en toute sécurité. Respectez les consignes de maintenance et d'entretien.
 25. Conformément aux prescriptions des caisses de prévoyance agricoles contre les accidents, seules les personnes de plus de 17 ans sont autorisées à travailler avec un taille-haies électrique. Ceci est autorisé pour les personnes à partir de 16 ans sous

F

- surveillance d'une personne adulte.
26. N'utilisez pas la machine si son dispositif de découpage est endommagé ou trop usé.
 27. Inspectez votre environnement et faites attention aux éventuels dangers que vous ne pourriez pas entendre en raison du bruit de la machine.
 28. N'essayez jamais d'utiliser une machine incomplète ni encore une machine ayant été modifiée sans autorisation.
 29. Il faut éviter d'utiliser ce taille-haies lorsque des personnes, surtout des enfants, se trouvent à proximité.
 30. Il est interdit aux enfants d'utiliser le taille-haies.
 31. Veillez toujours à ce que toutes les poignées et dispositifs de protection soient bien montés lorsque vous utilisez le taille-haies.

2. Volume de livraison (voir figure 1)

- 1 taille-haies
- 1 coquille (7)

3. Description de l'appareil (cf. figure 1)

1. Lame
2. Protège-main
3. Poignée de guidage avec touche de commutation
4. Poignée avec touche de commutation en haut et en bas
5. Déchargeur pour câble
6. Câble d'alimentation
7. Coquille
8. Pare-chocs

4. Explication de la plaque indicatrice (cf. fig. 3)

1. Avertissement
2. Protéger de la pluie et de l'humidité.
3. Avant la mise en service, lisez le mode d'emploi.
4. Déconnectez immédiatement la fiche du réseau dès lorsque le câble est endommagé ou coupé.
5. Portez des protections pour les yeux et l'ouïe

5. Caractéristiques techniques

Branchement secteur	230 V ~ 50 Hz
Puissance absorbée	600 W
Longueur de coupe	590 mm
Longueur de lame	660 mm
Ecart des dents	20 mm
max. Epaisseur de coupe	15 mm
Coupes/min.	2800
Niveau de pression acoustique L_{pA}	88,6 dB(A)
Niveau de puissance acoustique L_{WA}	96 dB(A)
Vibration a_{hv}	3,3 m/s ²
Poids	4,0 kg

Le bruit et les vibrations ont été mesurés conformément à EN 50144-2-15.

6. Branchement secteur

La machine ne doit être exploitée qu'avec un courant alternatif à une phase de 230V 50 Hz. Veillez avant la mise en service à ce que la tension du réseau corresponde à la tension de service d'après la plaque signalétique de la machine.

7. Mise en service et commande

Attention !

Ce taille-haies convient à tailler des haies, des buissons et des broussailles. Tout autre emploi non autorisé expressément dans ce mode d'emploi peut entraîner des dommages du taille-haies et représenter un risque grave pour l'opérateur.

Remarque !

Le taille-haies est complètement prémonté. Pour les travaux, seul la protection de lame (7) doit être enlevée.

Mise en/hors circuit :

Le taille-haies est doté d'un interrupteur de sécurité deux mains. Il fonctionne uniquement lorsque l'on appuie d'une main sur l'interrupteur sur le guidon (figure 2 / rep.1) et de l'autre au choix sur l'interrupteur supérieur sur la poignée (figure 2 / rep. 2) soit sur l'interrupteur sous la poignée (figure 2 / rep. 3). Si l'un des organes de commande est relâché, les lames s'arrêtent.

Veillez veiller à la sortie des lames.

- Contrôlez le fonctionnement des lames. Les lames coupantes des deux côtés fonctionnent en sens contraire l'une de l'autre et garantissent de la sorte une grande puissance de coupe et une course calme.
- Fixez - avant l'utilisation - le câble de rallonge dans le déchargeur pour câble (cf. fig. 4).
- Il faut utiliser les rallonges dûment homologuées pour le fonctionnement à l'air libre.

8. Consignes de travail

- Outre les haies, il est possible de tailler aussi des buissons et broussailles avec un taille-haies.
- La meilleure performance de coupe sera atteinte en guidant le taille-haie de telle manière que les dents des lames se trouvent dans un angle d'env. 15° tourné vers la haie (cf. fig. 5).
- Les lames contrarotatives coupant des deux côtés permettent de couper dans les deux

sens (cf. fig. 6).

- Pour obtenir une hauteur de haie régulière, il est recommandé de tendre un fil comme repère le long de l'arête de la haie. Les branches qui dépassent sont coupées (cf. fig. 7).
- Les surfaces latérales d'une haie doivent être coupées d'un mouvement du bas vers le haut en forme d'arcs (voir figure 8).

9. Maintenance, entretien et stockage

Attention !

- Avant de nettoyer la machine ou de la déposer, mettez-la hors circuit et retirez la fiche du secteur.
- Pour toujours obtenir une meilleure performance, les lames doivent être régulièrement nettoyées et graissées. Supprimez les dépôts à l'aide d'une brosse et enduisez-la d'un léger film d'huile (voir figure 9).

Utilisez des huiles dégradables biologiquement.

- Nettoyez le corps de matière plastique avec un léger détergent ménager et un chiffon humide. N'utilisez aucun produit agressif ni solvant.
- Évitez absolument que de l'eau ne s'imisce dans la machine. N'aspergez jamais l'appareil d'eau.
- Pour le stockage, on peut fixer le taille-haies au mur avec les vis et chevilles adéquates (voir figure 10).

10. Dérangements

- L'appareil ne démarre pas : Vérifiez que le câble électrique est correctement branché et contrôlez les fusibles. Dans le cas où l'appareil ne fonctionne pas alors que la tension est présente, renvoyez celui-ci au service après-vente, à l'adresse indiquée.

F**11. Mise au rebut****Remarque!**

Les taille-haies et leurs accessoires sont composés de divers matériaux, comme par B. des métaux et matières plastiques.

Éliminez les composants défectueux dans les systèmes d'élimination des déchets spéciaux. Renseignez-vous dans un commerce spécialisé ou auprès de l'administration de votre commune !

12. Commande de pièces de rechange

Indiquer ce qui suit pour toute commande de pièces de rechange :

- Type de l'appareil
- Numéro d'article de l'appareil
- Numéro d'identification de l'appareil :
- Numéro de pièce de rechange de la pièce de rechange nécessaire

Vous trouverez les prix et informations actuelles à l'adresse www.isc-gmbh.info

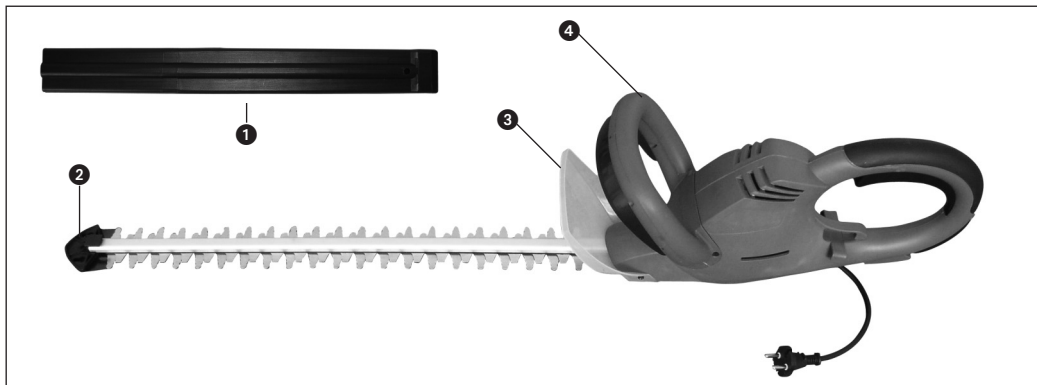

Position	Description	No. de pièce de rechange
01	Coquille	34.036.80.01.001
02	Pare-chocs	34.036.80.01.002
03	Protège-main	34.036.80.01.003
04	Poignée	34.036.80.01.004

Einhell AG
Wiesenweg 22
D-94405 Landau/Isar

Konformitätserklärung



- D** erklärt folgende Konformität gemäß EU-Richtlinie und Normen für Artikel
- GB** declares conformity with the EU Directive and standards marked below for the article
- F** déclare la conformité suivante selon la directive CE et les normes concernant l'article
- NL** verklaart de volgende conformiteit in overeenstemming met de EU-richtlijn en normen voor het artikel
- E** declara la siguiente conformidad a tenor de la directiva y normas de la UE para el artículo
- P** declara a seguinte conformidade de acordo com a directiva CE e normas para o artigo
- S** förklarar följande överensstämmelse enl. EU-direktiv och standarder för artikeln
- FIN** ilmoittaa seuraavaa Euroopan unionin direktiivien ja normien mukaista yhdenmukaisuutta tuotteelle
- N** erklærer herved følgende samsvar med EU-direktiv og standarder for artikkel
- BS** заявляет о соответствии товара следующим директивам и нормам ЕС
- HR** izjavljuje sljedeću uskladenost s odredbama i normama EU za artikl.
- RO** declară următoarea conformitate cu linia directoare CE și normele valabile pentru articolul.
- TR** ürün ile ilgili olarak AB Yönetmelikleri ve Normları gereğince aşağıdaki uygunluk açıklama masını sunar.
- GR** δηλώνει την ακόλουθη συμφωνία σύμφωνα με την Οδηγία ΕΕ και τα πρότυπα για το προϊόν

- I** dichiara la seguente conformità secondo la direttiva UE e le norme per l'articolo
- DN** atterer følgende overensstemmelse i henhold til EU-direktiv og standarder for produkt
- CZ** prohlašuje následující shodu podle směrnice EU a norem pro výrobek.
- H** a következő konformitást jelenti ki a termékek-re vonatkozó EU-irányvonalak és normák szerint
- SK** pojednává nasledujúce prehlásenie o zhode podľa smernice EÚ a noriem pre výrobok.
- RS** deklarira slednoto съответствие съгласно директивите и нормите на ЕС за продукта.
- UKR** заявляє про відповідність згідно з Директивою ЄС та стандартами, чинними для даного товару
- ES** deklareerib vastavuse järgnevatele EL direktiivi dele ja normidele
- LT** deklaruoja atitiktį pagal ES direktyvas ir normas
- SL** strajpsniui izjavljuje sledeči konformitet u skladu s odred bom EZ i normama za artikl
- CY** Atbilstības sertifikāts apliecina zemāk minēto preču atbilstību ES direktīvām un standartiem
- LV** Samræmisýfirlýsing staðfestir eftirfarandi samræmi samkvæmt reglum Eftirþubandalagsins og stöðlum fyrir vörur

Taille-haies TCH 662

- | | |
|--|--|
| <input checked="" type="checkbox"/> 98/37/EG | <input type="checkbox"/> 87/404/EWG |
| <input checked="" type="checkbox"/> 73/23/EWG_93/68/EEC | <input type="checkbox"/> R&TTED 1999/5/EG |
| <input type="checkbox"/> 97/23/EG | <input checked="" type="checkbox"/> 2000/14/EG: gemessener Schalleistungspegel $L_{WA} = 93$ dB
garantierter Schalleistungspegel $L_{WA} = 96$ dB |
| <input checked="" type="checkbox"/> 89/336/EWG_93/68/EEC | <input type="checkbox"/> 95/54/EG: |
| <input type="checkbox"/> 90/396/EWG | <input type="checkbox"/> 97/68/EG: |
| <input type="checkbox"/> 89/686/EWG | |

EN 50144-1; EN 50144-2-15; EN 774; EN 50366; EN 55014-1; EN 55014-2;
 EN 61000-3-2; EN 61000-3-3; KBV V

Landau/Isar, den 04.08.2006

Weichselgartner
 General-Manager

Gottelt
 Product-Management

Art.-Nr.: 34.036.87 I.-Nr.: 01016
 Subject to change without notice

Archivierung: 3403685-22-4175500

GARANTIE

Nous vous assurons une garantie conformément aux conditions suivantes. La période de **garantie** s'élève à **3 ans** à partir du jour de l'achat. Veuillez conserver le bon de caisse comme preuve de l'achat. Pendant la période de garantie, nous éliminerons toutes les erreurs de fonction de l'appareil pour lesquelles il pourra être prouvé qu'elles sont dues à une réalisation incorrecte de l'appareil ou à un vice de matériau. Les pièces de rechange nécessaires à ces travaux et les heures de travail effectif ne sont pas facturées.

Pendant la période de garantie, les appareils défectueux peuvent être envoyés en port dû à l'adresse de service indiquée ci-dessous. Vous obtiendrez alors un nouvel appareil ou un appareil réparé gratuitement.

Après expiration de la période de garantie, vous avez également la possibilité de faire parvenir à l'adresse ci-dessous les appareils défectueux pour le faire réparer. Après le délai de garantie, les réparations devant être effectuées sont payantes.

Vos droits légaux ne sont pas limités par cette garantie.

Exclusion : La période de garantie ne se rapporte pas à l'usure naturelle ou aux dommages dus au transport, nous déclinons en outre toute responsabilité pour des dommages consécutifs à l'inobservation des instructions de montage et à une installation effectuée de façon hors norme. Le producteur décline toute responsabilité pour des dommages consécutifs et des biens indirects. Une remise en état ne renouvelle pas le temps de garantie ni ne le prolonge. En cas de demande de garantie, de pannes ou de besoin en pièces de rechange, veuillez vous adresser, s'il vous plaît, à:

Metland
Z. I. des Renardières
Rue des Vignes
F - 77250 Ecuelles
Tel. +33 1 6431 6200
Fax: +33 1 6431 6201

Ⓔ Sous réserve de modifications

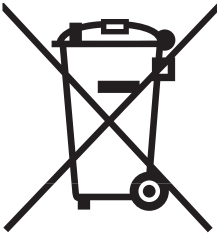

Ⓔ Uniquement pour les pays de l'Union Européenne

Ne jetez pas les outils électriques dans les ordures ménagères.

Selon la norme européenne 2002/96/CE relative aux appareils électriques et systèmes électroniques usés et selon son application dans le droit national, les outils électriques usés doivent être récoltés à part et apportés à un recyclage respectueux de l'environnement.

Possibilité de recyclage en alternative à la demande de renvoi :

Le propriétaire de l'appareil électrique est obligé, en guise d'alternative à un envoi en retour, à contribuer à un recyclage effectué dans les règles de l'art en cas de cessation de la propriété. L'ancien appareil peut être remis à un point de collecte dans ce but. Cet organisme devra l'éliminer dans le sens de la Loi sur le cycle des matières et les déchets. Ne sont pas concernés les accessoires et ressources fournies sans composants électroniques.

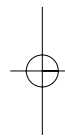
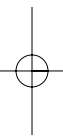

Ⓕ

La réimpression ou une autre reproduction de la documentation et des documents d'accompagnement des produits, même incomplète, n'est autorisée qu'avec l'agrément exprès de l'entreprise ISC GmbH.

Ⓕ Sous réserve de modifications

EH 10/2006

