

Einhell[®]

Ⓢ **Bruksanvisning**
Air-Tech kompressor

ⓄⓇ **Betjeningsvejledning**
Air-Tech kompressor

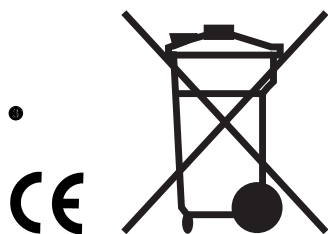

Art.-Nr.: 40.203.50

I.-Nr.: 01034

EURO 4000/1

- ③ Sidan 4 - 7
- ⊗ Side 8 - 12

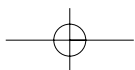
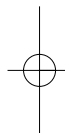
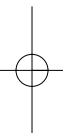



Beakta bruksanvisningen!
Følg anvisningerne i bruksanvisningen!



Använd hörselskydd!
Bær høreværn



Varning för farlig elektrisk spänning
Advarsel mod farlig, elektrisk spænding.



Varning för heta ytor
Advarsel mod varm overflade

S**Allmänna säkerhetsanvisningar**

Obs! Vid användning av denna kompressor ska följande grundläggande säkerhetsåtgärder vidtas som skydd mot elektriska stötar, risker för personskador och brandfaror. Läs dessa anvisningar innan du börjar använda kompressorn och följ dem under användningen.

1. **Håll din arbetsplats i ordning**
 - Oreda på arbetsplatsen utgör en olycksrisk.
2. **Ta hänsyn till påverkan från omgivningarna**
 - Utsätt inte kompressorn för regn. Använd inte kompressorn i fuktiga eller våta omgivningar. Se till att belysningen är god. Använd inte kompressorn i närheten av brandfarliga vätskor eller gaser.
3. **Skydda dig mot elektriska stötar**
 - Undvik att röra vid jordade delar som t.ex. rör, värmeelement, spisar, kylskåp.
4. **Håll barn borta från kompressorn!**
 - Låt inte andra personer röra vid kompressorn eller kabeln, håll dem borta från din arbetsplats.
5. **Förvara kompressorn på säker plats**
 - När kompressorn inte används ska den förvaras i ett torrt, slutet utrymme och utom räckhåll för barn.
6. **Överlasta inte kompressorn**
 - Den arbetar bättre och säkrare inom det angivna kapacitetsområdet.
7. **Bär lämplig arbetskläder!**
 - Bär inte löst sittande kläder eller smycken. Du kan fastna i rörliga delar. Vid arbeten utomhus rekommenderar vi gummihandskar och halkfria skor. Bär hårnät om du har långt hår.
8. **Använd skyddsglasögon**
 - Använd andningsmask vid dammande arbeten.
9. **Använd inte kabeln till annat än den är avsedd för**
 - Dra inte kompressorn genom att dra i kabeln och använd den inte för att dra stickkontakten ur uttaget. Skydda kabeln mot värme, olja och skarpa kanter.
10. **Stå alltid stabilt**
 - Undvik onormala kroppsställningar. Se till att stå stabilt och håll alltid balansen.
11. **Sköt kompressorn noga**
 - Håll kompressorn ren för att kunna arbeta väl och säkert. Följ underhållsföreskrifterna. Kontrollera stickkontakten och kabeln regelbundet och låt en auktoriserad fackman byta ut den om den är skadad. Kontrollera förlängningsladdan regelbundet och byt ut den om den är skadad.
12. **Dra ur nätkontakten**
 - Då den inte används, före underhåll.
13. **Låt inte några verktygsnycklar sitta kvar**
 - Kontrollera att nyckeln och inställningsverktygen är borttagna före inkopplingen.
14. **Undvik oavsiktlig start**
 - Försäkra dig om att brytaren är frånslagen vid anslutningen till strömnätet.
15. **Förlängningsladdar utomhus**
 - Använd endast förlängningsladdar som är avsedda för utomhusbruk och som har motsvarande beteckning.
16. **Var alltid uppmärksam**
 - Var uppmärksam på ditt arbete. Använd inte kompressorn då du är okoncentrerad.
17. **Kontrollera din kompressor för skador**
 - För ytterligare användning av kompressorn ska du noggrant kontrollera att skyddsanordningarna eller lätt skadade delar fungerar felfritt

och ändamålsenligt. Kontrollera att de rörliga delarna fungerar ordentligt, att de inte fastnar eller om delar är skadade. Samtliga delar måste vara rätt monterade och alla villkoren för kompressorn ska uppfyllas. Skadade skyddsanordningar och delar ska repareras eller bytas ut fackmässigt av en serviceverkstad, om inget annat anges i bruksanvisningen. Skadade brytare måste bytas ut på en serviceverkstad. Använd inte verktyg som har brytare som inte går att slå till eller från.

18. **Obs!**
 - För din egen säkerhets skull bör du endast använda tillbehör och extraaggregat som anges i bruksanvisningen eller som rekommenderas eller anges av tillverkaren. Användning av andra verktyg eller tillbehör än dem som anges i bruksanvisningen eller i katalogen kan leda till att du skadas.
19. **Reparationer endast av elektriker**
 - Reparationer får endast utföras av en elektriker. I annat fall kan olyckor ske för användaren.
20. **Anslut dammsugningsanordningen**
 - Om en anslutningsenhet för dammsugningsanordningar finns så försäkra dig om att den ansluts och används.
21. **Buller**
 - Bullret på arbetsplatsen kan överskrida 85 dB (A). I detta fall krävs hörselskyddsåtgärder för användaren

Förvara säkerhetsanvisningarna väl.

Läs noggrant igenom anvisningen före driftstarten!

Tekniska data	EURO 4000/1
Nätanslutning	230 V ~ 50 Hz
Motoreffekt kW/hk	2,0 / 2,7
Varvtal min ⁻¹	1500
Driftstryck bar	10
Tryckbehållarens volym (i liter)	50
Teo. insugningkapacitet l/min.	275
Ljudeffektsnivå LWA i dB (A)	97
Ljudtrycksnivå LPA i dB (A)	76
Kapslingsklass	IP 20
Vikt i kg	52
Art.-Nr.:	40.203.50
I-Nr.	01034

Anvisningar om uppställning

- Kontrollera kompressorn för transportskador. Eventuella skador ska omedelbart rapporteras till det transportföretag som levererade kompressorn.
- Före driftstarten måste oljenivån i kompressorumpen kontrolleras.
- Uppställningen av kompressorn bör vara i närheten av förbrukaren.
- Undvik lång luftledning och långa till-ledningar (förlängningar).
- Se till att insugningsluften är torr och dammfri.
- Ställ inte upp kompressorn i ett fuktigt eller vått utrymme.
- Kompressorn får endast användas i lämpliga utrymmen (tillräcklig ventilation, omgivningstemperatur +5°/+40°C). Utrymmet får inte innehålla damm, syra, ånga, eller explosiva eller brännbara gaser.
- Kompressorn är lämplig för användning i torra utrymmen. Det är inte tillåtet att använda kompressorn inom områden där sprutvatten används.

Säkerhetsanvisningar för arbete med tryckluft och färgspruta

Kompressor och ledningar uppnår höga temperaturer under driften. Beröring leder till brännskador. Gaser eller ångor som sugts in av kompressorn ska hållas fria från föroreningar som kan leda till bränder eller explosioner i kompressorn.

Håll fast kopplingsdelen med handen då du lossar slangkopplingen för att undvika skador på grund av att slangen hoppar bakåt.

Bär skyddsglasögon under arbeten med blåspistolen. Främmande föremål och delar som blåses bort kan lätt förorsaka personsador. Blås inte på andra personer med blåspistolen och blås inte ren kläder på kroppen.

Följ säkerhetsanvisningarna vid sprutmålning!

- Bearbeta inte lacker eller lösningsmedel med flampunkt lägre än 21° C.
- Värm inte upp lacker och lösningsmedel.

- Om hälsofarliga vätskor bearbetas krävs filterskydd (ansiktsmask). Följ också de uppgifter om skyddsåtgärder som ges av tillverkaren av sådana ämnen.
- Rökning är förbjuden under sprutmålning samt i arbetsrummet. Även färgångor är lättantändliga.
- Eldstäder, öppen eld eller gnistbildande maskiner får inte finnas på platsen resp. köras.
- Arbetsrummet måste vara större än 30 m³ och det måste finnas tillräcklig ventilation vid sprutning och torkning. Spruta inte mot vinden. Följ bestämmelserna från den lokala polismyndigheten vid sprutning av brandfarliga resp. farliga sprutmateriäl.
- Mat och dryck får inte förvaras eller intas i arbetsrummet.
- Beakta uppgifterna och märkningarna för farliga ämnen som finns på förpackningarna till bearbetade material. Tiltag lämpliga skyddsåtgärder vid behov, särskilt med tanke på lämpliga kläder och ansiktsmasker.
- Bearbeta inte medier som lacknafta, butylalkohol och metylenklorid tillsammans med PVC-trykslangen (förkortad livslängd).

S

Användning av tryckbehållare enligt tryckbehållarförordningen

1. Den som använder en tryckbehållare ska hålla den i felfritt tillstånd, använda och övervaka den korrekt, utföra nödvändiga underhålls- och reparationsarbeten utan dröjsmål samt vidta de säkerhetsåtgärder som krävs under omständigheterna.
2. Tillsynsmyndigheterna kan i enstaka fall anordna nödvändiga övervakningsåtgärder.
3. En tryckbehållare får inte användas om den uppvisar brister som kan utgöra en risk för användaren eller tredje man.
4. Kontrollera tryckbehållaren i regelbundna intervaller med avseende på skador, t ex rost. Kontakta kundtjänstverkstaden om skador har konstaterats.

För driftstarten

Montering av hjul:

Montera de bifogade löphjulen enligt ritning 1.
Se till att ventilen pekar utåt.

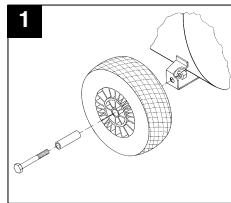

Montering av gummibuffert:

Montera de bifogade gummistöden på stödfoten enligt ritning 2.

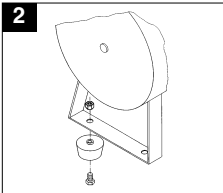

Byte av oljefilter och montering av luftfilter

Ta av pluggen från öppningen för oljepåfyllning med en skruvmejsel och sätt in den bifogade pluggen (2) i öppningen.
Obs! Kontrollera oljenivån.

Byta ut luftfiltret:

Skruva av tryckvaktens (5) täckåpa. Därefter kan luftfiltret (1) antingen skruvas fast på sidan av pumpen eller lossas.

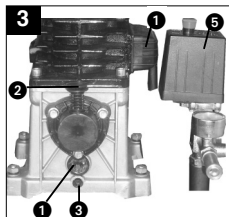

Elanslutning:

Kompressorn är utrustad med en nätkabel med jordad kontakt. Denna kan anslutas till ett valfritt jordat vägguttag 230V ~ 50 Hz som har kopplats till en 16 A säkring. Motorn är skyddad mot överbelastning med en termoöverlastbrytare. Om märkströmmen överskrids kommer överlastbrytaren att koppla ifrån. Slå ifrån tryckställaren efter att överlastbrytaren har kopplat ifrån (se bild 4). Efter en kort avkylningsfas kopplas överlastbrytaren in på nytt. Tryck på strömbrytaren på

tryckställaren för att koppla in kompressorn på nytt. Långa tilliedningar samt förlängningar, kabeltrummor osv. förorsakar spänningsfall och kan förhindra att motorn startar upp. Vid låga temperaturer under 0°C finns det risk för att motorn inte kan starta upp pga. trög gång.

Förklaring till tryckluftarmatur

1. Tryckbrytare
2. Säkerhetsventil
3. Manometer (avläsning av panntryck)
4. Manometer (inställt tryck kan läsas av)
5. Reducerventil (tryckinställning)
6. Till / Från-brytare

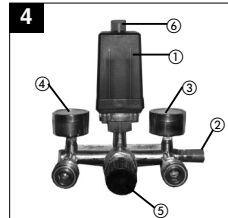

• Efterspänning av kilrem:

Dra ur stickkontakten. Ta av kilremsskyddet. Lossa de fyra motorfästskruvarna och tryck motorn bakåt med hjälp av en träkil mellan pump och motor tills kilremmen är så pass spänd att det bara går att trycka ner remmen ca 1-2 cm med fingern.

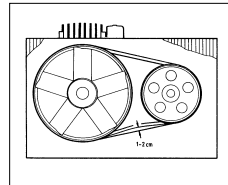

Underhåll och skötsel

● Kondensvatten:

Kondensvattnet ska tömmas ur dagligen genom att avtappningsventilen öppnas (i botten på tryckbehållaren).

● Säkerhetsventil:

Säkerhetsventilen är inställd på det högsta tillåtna trycket för tryckbehållaren. Det är inte tillåtet att ändra inställningen av säkerhetsventilen eller att ta bort plomberingen.

För att säkerhetsventilen ska fungera korrekt vid behov ska den aktiveras då och då. Vrid den räfflade skruven åt vänster tills det går att höra att tryckluften blåser ut. Vrid därefter den räfflade skruven åt höger tills det tar emot och dra åt den hårt för hand.

● Kontrollera oljenivån regelbundet:

Oljenivån måste vara synlig mellan den röda kontrollpunkten och den övre kanten på oljesynglasat.

Oljebyte: Rekommenderad olja: SAE 15W/40 eller likvärdig. Den första påfyllningen ska bytas efter 100 driftstimmar. Därefter ska oljan tappas ur och ny fyllas på efter var 500:e driftstimme.

● Oljebyte:

Slå ifrån motorn och dra ur stickkontakten från uttaget. Efter att du har släppt ut eventuellt förekommande lufttryck kan du skruva ur oljeavtappningspluggen på kompressorpumpen. För att oljan inte ska rinna ut okontrollerat håller du en liten plåtränna under hålet och fångar upp oljan i en behållaren.

Om inte all olja rinner ut rekommenderar vi att du tippar kompressorn något.

Spilloljan lämnar du in på en miljöstation.

När oljan runnit ur skruvar du oljeavtappningspluggen/synglase igen.

Ta bort locket till oljepåfyllningspluggen med en skruvmejsel och fyll på olja tills oljan når upp till den röda punkten på synglasat. Sätt därefter på locket på oljepåfyllningspluggen igen.

1. Filter
2. Oljepåfyllningsplugg
3. Oljeavtappningsplugg
4. synglas

● Rengöring av insugningsfilter

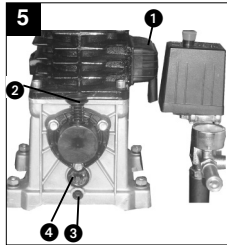

Insugningsfiltret förhindrar att damm och smuts sugas in. Det är nödvändigt att detta filter görs rent var 300:e driftstimme. Ett tilltäppt insugningsfilter förminskar kompressorns kapacitet avsevärt. Det går att ta ur filtret enligt figur 3. Tvätta filtret med tvättbensin och sätt i det igen.

Obs! Vänta tills kompressorn har svalnat helt!
Fara för brännskador!

Tryckbrytarinställning

Tryckbrytaren har ställts in på fabriken.

Inkopplingstryck 6 bar
Urkopplingstryck 10 bar

Möjliga felorsaker

som leder till överbelastning av motorn och därmed till att överbelastningskyddet slår till:

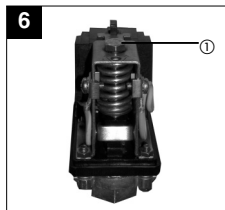

- för hög nätspänning
- för höga omgivningstemperaturer och otillräcklig lufttillförsel
- defekta kompressorventiler eller otät backventil
- min. oljenivå, vevstakslagret går trögt

Slå till växelströmsmotorerna igen efter avkylningspausen. Undvik att röra vid varma aggregatdelar och rörledningar.

Beställning av reservdelar

Vid beställning av reservdelar ska följande uppgifter lämnas:

- kompressortyp
- kompressorns artikelnummer
- kompressorns id-nr
- reservdelsnummer för den reservdel som behövs

Skrotning och återvinning

Produkten ligger i en förpackning som fungerar som skydd mot transportskador. Denna förpackning består av olika material som kan återvinnas. Lämna in förpackningen till ett insamlingsställe för återvinning.

Produkten och tillbehören består av olika material som t ex metaller och plaster. Lämna in defekta komponenter till ett godkänt insamlingsställe i din kommun. Hör efter med din kommun eller med försäljaren i din specialbutik.

DK

Generelle sikkerhedshenvisninger

Obs! Ved brugen af denne kompressor skal følgende, grundlæggende sikkerhedsforanstaltninger overholdes som beskyttelse mod elektrisk stød og fare for tilskadekomst og brand. Læs og følg disse henvisninger, før De bruger apparatet.

1. Hold Deres arbejdsområde i orden

- Uorden i arbejdsområdet medfører risiko for uheld.

2. Tag hensyn til påvirkninger fra omgivelserne

- Udsæt ikke kompressoren for regn. Brug ikke kompressoren i fugtige eller våde omgivelser. Sørg for god belysning. Benyt ikke kompressoren i nærheden af brændbare væsker eller gasser.

3. Beskyt Dem mod elektrisk stød

Undgå berøring med jordede aggregater, som for eksempel rør, varmelegemer, ovne, køleskabe.

4. Hold børn væk!

Lad ikke andre personer berøre kompressoren eller kablet, hold dem borte fra Deres arbejdsområde.

5. Opbevar Deres kompressor forsvarligt

Den ubenyttede kompressor bør opbevares i et tørt, aflåst rum og uden for børns rækkevidde.

6. Overbelast ikke Deres kompressor

De arbejder bedre og mere sikkert i det angivne effektområde.

7. Bær egnet arbejdstøj

Bær ikke løst tøj eller smykker. De kan blive fanget af bevægelige dele. Ved arbejde i det fri anbefales brug af gummihandsker og solidt fodtøj. Brug håret, hvis De har langt hår.

8. Brug beskyttelsesbriller

Anvend åndedrætsmaske ved støvende arbejde

9. Brug ikke kablet til forkerte formål

Træk ikke i kompressoren ved hjælp af kablet og brug det ikke til at trække stikket ud af stikkontakten. Beskyt kablet mod varme, olie og skarpe kanter.

10. Stræk Dem ikke for langt

Undgå unormale kroppsstillinger. Sørg for at stå sikkert, og hold altid balancen.

11. Pas Deres kompressor omhyggeligt

Hold Deres kompressor ren, så De kan arbejde godt og sikkert. Følg vedligeholdelsesforskrifterne. Kontrollér regelmæssigt stik og kabel og lad en fagmand udskifte dem, hvis de er beskadigede. Kontrollér regelmæssigt forlængerledninger og udskift dem hvis de er beskadigede.

12. Træk netstikket udnår den ikke bruges og før servicearbejde.

13. Efterlad ikke værktøjsnøgler

Kontrollér før start at nøgler og indstillingsværktøjer er fjernet.

14. Undgå utilsigtet startforvis

Dem om, at kontakten er sluttet ved tilslutning til strømmenet.

15. Forlænger kabel i det fri

Anvend kun godkendte og tilsvarende mærkede forlænger kabler i det fri.

16. Vær altid opmærksomHold øje med

Deres arbejde. Brug den sunde fornuft. Brug ikke kompressoren, hvis De er ukoncentreret.

17. Kontrollér Deres kompressor for beskadigelser

Før fortsat brug af kompressoren skal beskyttelsesordningerne eller let beskadigede dele kontrolleres omhyggeligt med hensyn til forsvarlig og bestemmel-

sesmæssig funktion.

Kontrollér, om bevægelige dele fungerer korrekt, at de ikke klemmer eller om der er dele som er beskadiget. Alle dele skal være monteret korrekt og alle betingelser for kompressoren skal opfyldes. Beskadigede beskyttelsesordninger og dele skal repareres eller udskiftes af et serviceværksted, hvis ikke andet er angivet i betjeningsvejledningerne. Beskadigede kontakter skal udskiftes af et serviceværksted. Benyt ikke værktøj, hvor kontakten ikke kan tændes og slukkes.

18. Obs!

For Deres egen sikkerheds skyld bør De kun anvende tilbehør og ekstraudstyr, som angives i betjeningsvejledningen eller anbefales eller oplyses af producenten. Brugen af andre end de i betjeningsvejledningen eller i kataloget anbefalede indsatsværktøjer eller tilbehør kan medføre en fare for tilskadekomst for Dem personligt.

19. Reparationer kun hos elfagmanden

Reparationer må kun udføres af en elektriker, ellers kan der ske ulykker for brugeren.

20. Tilslut støvudsugningsenheden

Hvis der forefindes mekanismer til tilslutning af støvudsugningsordninger, skal De sikre Dem, at disse også tilsluttes og bruges.

21. Støj

Støjen kan overskride 85 dB (A) på arbejdspladsen. I så fald er støjbeskyttelsesforanstaltninger for operatoren nødvendige.

Opbevar sikkerhedshenvisningerne omhyggeligt.

Læs vejledningen omhyggeligt før ibrugtagning!

Tekniske data	EURO 4000/1
Nettilslutning	230 V ~ 50 Hz
Motorydelse kW/HK	2,0 / 2,7
Kompressor-omdrejningstal o/min.	1500
Driftstryk bar	10
Trykbeholdervolumen (i liter)	50
Teoretisk indsugningskapacitet l/min.	275
Lydeffektniveau LWA i dB (A)	97
Lydtrykniveau LPA i dB (A)	76
Isolationsklasse	IP 20
Apparatets vægt i kg	52
Art.-Nr.:	40.203.50
I-Nr.	01034

Henvisninger vedr. opstilling

- Kontrollér apparatet for transportskader. Eventuelle skader skal straks meldes til transportfirmaet som leverede kompressoren.
- Før ibrugtagning skal oliestanden i kompressor-pumpen kontrolleres.
- Opstillingen af kompressoren bør ske i nærheden af forbrugeren.
- Lang luftledning og lange tilledninger (forlængere) skal undgås.
- Sørg for tør og stovfri indsugningsluft.
- Opstil ikke kompressoren i et fugtigt eller vådt rum.
- Kompressoren må kun anvendes i dertil egnede rum (godt ventilerede, omgivende temperatur +5°/+40°C). Der må ikke være støv, syrer, dampe, eksplosive eller brændbare gasser i rummet.
- Kompressoren er beregnet til anvendelse i tørre rum. Den må ikke anvendes i områder, hvor der arbejdes med stænkvand.

Sikkerhedshenvisninger vedr. arbejdet med trykluft og farvesprøjter

Kompressor og ledninger når op på høje temperaturer under driften. Berøring medfører forbrændinger.

De af kompressoren ind sugede luftarter eller dampe skal holdes fri for tilsætninger som kan føre til brand eller eksplosion i kompressoren.

Når slangekoblingen løsnes, skal De holde fast på slangens koblingsstykke med hånden for at undgå kvæstelser fra den tilbagespringende slange. Ved arbejde med blæsepistolen skal De bruge beskyttelsesbriller. Fremmedlegemer og bortblæste dele kan let forårsage tilskadekomst. Blæs ikke på andre personer med blæsepistolen og rengør ikke tøj på kroppen.

Overhold sikkerhedshenvisningerne, når De arbejder med farvesprøjte!

- Anvend ikke lakker eller opløsningsmidler med et flammepunkt under 21° C .
- Opvarm ikke lakker og opløsningsmidler.
- Arbejdes der med sundhedsskadelige væsker, skal der bruges filteraggregater til beskyttelse (ansigtsmasker). Følg også anvisningerne fra producenterne af sådanne stoffer vedr. beskyttelsesforanstaltninger.
- Der må ikke ryges under sprøjtningen og i arbejdsrummet. Også malingsdampe er brandfarlige.
- Der må ikke forefindes ildsteder eller åben ild, og der må ikke arbejdes med gnistdannende maskiner
- Der må ikke opbevares eller indtages mad og drikkevarer i arbejdsrummet. Malingsdampe er skadelige.
- Angivelser og mærkninger vedrørende farlige stoffer, som står anført på yderemballagen af de forarbejdede materialer,

DK

skal iagttages. Ekstra beskyttelsesforanstaltninger kan være påkrævede, navnlig i form af beklædning og masker.

- Arbejdsrummet skal være på mere end 30 m³ og der skal ske et tilstrækkeligt luftskifte. Sprøjt ikke op mod vinden. Ved påsprøjtning af brændbare resp. farlige sprøjtematerialer, skal de lokale politimyndigheders bestemmelser overholdes.
- Anvend ikke medier som ekstraktionsbenzin, butylalkohol og methylenklorid sammen med PVC-trykslangen (reduceret levelid)

Brug af trykbeholdere iht. trykbeholderforordningen

1. Den som anvender en trykbeholder skal holde denne i forsvarlig stand, anvende den korrekt og inspicere den, skal straks udføre nødvendige vedligeholdelses- og reparationsarbejder samt træffe de efter omstændighederne nødvendige sikkerhedsforanstaltninger.
2. Tilsynsmyndighederne kan i enkelte tilfælde foreskrive påkrævede overvågningsforanstaltninger.
3. En trykbeholder må ikke bruges, hvis den udviser mangler, som kan bringe ansatte eller trediemand i fare.
4. Trykbeholderen skal med jævne mellemrum kontrolleres for skader, f.eks. rust. Hvis der kan konstateres skader på trykbeholderen, kontaktes kundeserviceværksted.

Vedr. ibrugtagning

Montering af hjulene (1):

De medfølgende hjul skal monteres som vist på tegning 1. Ventilen skal vende udad.

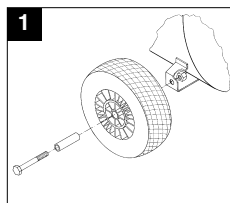

Montering af gummibufferen (2)

De medfølgende gummibuffer skal monteres til støttefoden som vist på tegning 2.

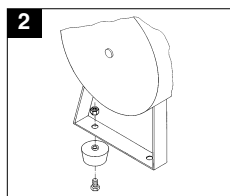

Udskiftning oliefilter og montering luftfilter (3)

Fjern proppen i åbningen til oliepåfyldningen med en skruetrækker, og sæt den medfølgende bundprop (2) ind i åbningen til oliepåfyldningen i stedet for. Vigtigt! Kontroller oliestanden.

Skift af luftfilter:

Skru dækkappen på trykafbryderen (5) af. Nu kan luftfiltret (1) skrues fast på siden af pumpen eller løsnes.

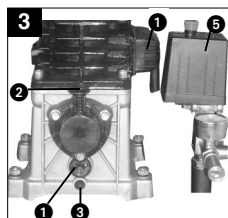

El-tilslutning:

Kompressoren er udstyret med netledning med beskyttelseskontaktstik. Denne kan tilsluttes enhver beskyttelseskontaktstikdåse 230V ~ 50 Hz, som er sikret med 16 A. En termooverbelastningsafbryder beskytter motoren mod overbelastning. Hvis mærkestrømmen overskrides, slår overbelastningsafbryderen fra. Når overbelastningsafbryderen har slået fra, skal du slukke på trykafbryderen (se fig. 4). Efter en kort afkølingsfase slår overbelastningsafbryderen til igen. Kompressoren tændes igen ved at trykke på Tænd/Sluk-knappen på trykafbryderen. Lange tilledninger samt forlængere, kabeltromler osv. forårsager spændingsfald og kan forhindre, at motoren starter. Lave temperaturer under 0°C kan besværliggøre motorstart p.g.a. træg gang.

Forklaring til trykluft-armaturet

1. Trykafbryder
2. Sikkerhedsventil
3. Manometer (aflæsning af kedeltrykket)
4. Manometer (det indstillede tryk kan aflæses)
5. Trykreduktionsventil (trykindstilling)
6. Ind/ud-kontakt

DK

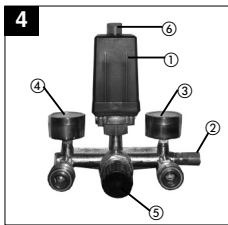

4

● **Efterspænding af kileremmen:**
Træk stikket ud. Fjern kileremsafskærmningen. Løsn de fire motorfastgørelsesbolte og tryk motoren bagud med en trækile mellem pumpe og motor, indtil kileremmen er så stram, at den kan trykkes ca. 1 - 2 cm ned med fingrene.

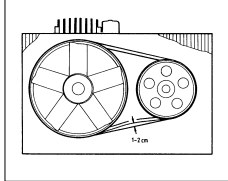

Vedligeholdelse og pasning

- **Kondensvand:**
Kondensvandet skal tømmes af hver dag ved at åbne afvandsventilerne på undersiden af trykbeholderen.
- **Sikkerhedsventil:**
Sikkerhedsventilen er indstillet på det maksimalt tillatte tryk. Det er ikke tilladt at forandre sikkerhedsventilen, eller at fjerne dennes plombering. For at forsikre sig om at sikkerhedsventilen fungerer ved behov, bør det betjenes fra tid til anden. Dertil må fingerskruen drejes så langt til

venstre at trykkluffen hørbart strømmer ud. Derefter trekkes fingerskruen til for hånd mot venstre og frem til anslaget.

- **Regelmæssig kontrol af oliestanden:**
Oliestanden skal være synlig i skueglasset mellem det røde oliestandskontrolpunkt og den øverste kant af skueglasset. Olieskift: Anbefalet olie: SAE 15W/40 eller tilsvarende. Den oprindelige olie skal skiftes efter 100 driftstimer. Derefter skal olien tømmes af for hver 500 driftstimer og ny olie fyldes på.

- **Olieskift:**
Stands motoren og træk stikket ud af stikkontakten. Når De har elimineret det eventuelle lufttryk, kan De skrue olieåftapningsskruen på kompressorumpen af. For at olien ikke skal løbe ukontrolleret ud, skal De holde en lille pladerende under og opsamle olien i en beholder. Hvis ikke al olien løber ud, anbefaler vi at vippe kompressoren lidt. **Spildolien afleverer De til en modtagestation for spildolie.** Når olien er løbet ud, skruer De olieåftapningsskruen / skueglasset i igen.

Fjern med en skruetrækker låget på oliepåfyldningsskruen, fyld ny olie på, indtil oliestanden har nået det røde punkt i skueglasset. Derefter sætter De låget på oliepåfyldningsskruen igen.

1. Filter
2. Oliepåfyldningsskrue
3. Olieåftapningsskrue
4. skue-glas

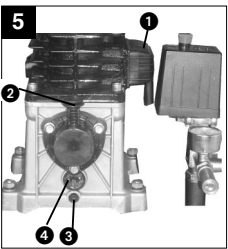

- **Rengøring af indsugningsfilteret**
Indsugningsfilteret forhindrer indtagning af støv og snavs. Det er nødvendigt at rense dette filter mindst for hver 300 driftstimer. Et tilstoppet indsugningsfilter reducerer kompressorens effekt betydeligt. Filteret kan tages ud som vist på fig. 3, vask filteret i rensebenzin og sæt det i igen. **Vigtigt! Vent til kompressoren er fuldstændigt afkølet! Forbrændingsfare!**

Indstilling af trykafbryderen

Trykafbryderen er indstillet fra fabrikkens.

- Indkoblingstryk 6 bar
- Udkoblingstryk 10 bar

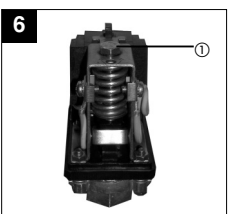

DK

Mulige fejlårsager

som kan føre til en overbelastning af motoren og dermed til, at overbelastningssikringen reagerer:

- For høj netspænding
- For høje omgivelsestemperaturer og utilstrækkelig lufttilførsel
- Defekte kompressorventiler eller utæt kontraventil
- Oliestanden minimal, plejstangsejlet går tungt

Start vekselstrømsmotorerne igen efter afkølingspausen. Undgå at røre ved varme aggregatdele og rørledninger.

Reservedelsbestilling

Ved bestilling af reservedele skal der gives følgende oplysninger:

- Apparattype
- Apparatets varenummer
- Apparatets identifikationsnummer
- Reservedelsnummeret på den ønskede reservedel

Bortskaffelse og genanvendelse

Maskinen er pakket ind for at undgå transportskader. Emballagen består af råmaterialer og kan således genanvendes eller indleveres på genbrugsstation.

Maskinen og dens tilbehør består af forskellige materialer, f.eks. metal og plast. Defekte komponenter skal kasseres ifølge miljøforskrifterne og må ikke smides ud som almindeligt husholdningsaffald. Hvis du er i tvivl: Spørg din forhandler, eller forhør dig hos din kommune!

Ersatzteilzeichnung EURO 4000/1

Art.-Nr.: 40.203.50

I.-Nr.: 01034

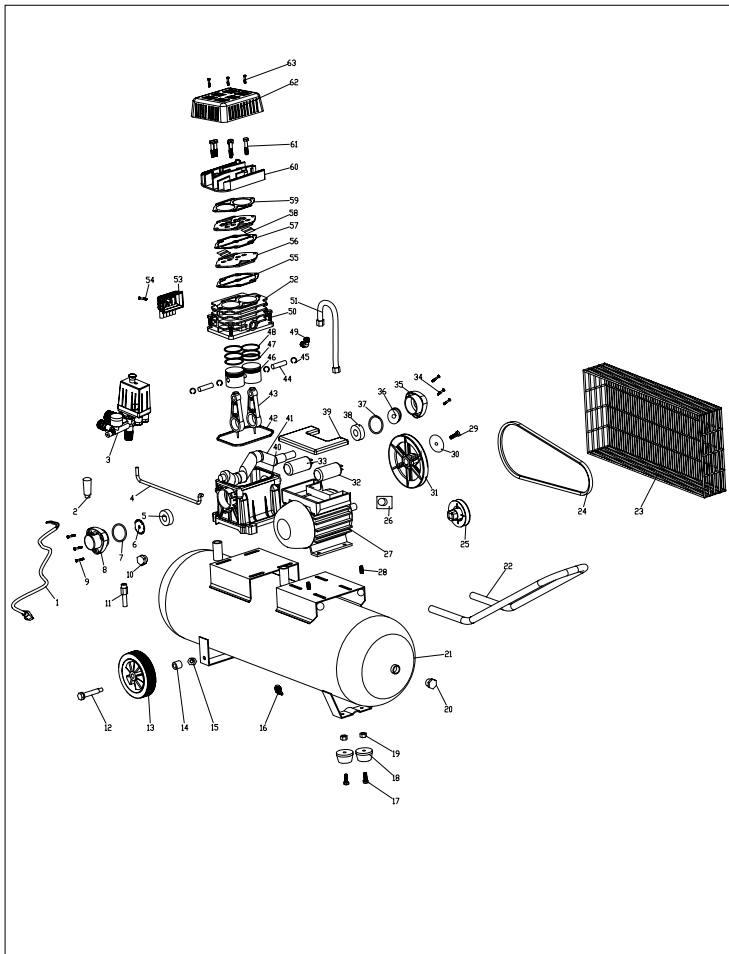

Ersatzteilliste EURO 4000/1

Art.-Nr.: 40.203.50 I.-Nr.: 01034

Pos.	Bezeichnung	Ersatzteil-Nr
01	Netzleitung	40.203.50.03.001
02	Einfüllstopfen	40.203.50.03.002
03	Druckschalteinheit	40.203.50.03.003
04	Entlüftungsleitung	40.203.50.03.004
05	Kugellager 6204	40.203.50.03.005
06	Ölabscheider	40.203.50.03.006
07	Dichtring Ø 53 x 2	40.203.50.03.007
08	Lagersitz hinten	40.203.50.03.008
09	Gewindebolzen M6 x 16	40.203.50.03.009
10	Ölschauglas	40.203.50.03.010
11	Rückschlagventil	40.203.50.03.011
12	Achsbolzen	40.203.50.03.012
13	Rad	40.203.50.03.013
14	Achsbuchse	40.203.50.03.014
15	Mutter M10	40.203.50.03.015
16	Ablassschraube	40.203.50.03.016
17	Gewindebolzen M8	40.203.50.03.017
18	Gummipuffer mit Unterlegscheibe	40.203.50.03.018
19	Mutter M8	40.203.50.03.019
20	Gewindestopfen	40.203.50.03.020
21	Kompressorkessel	40.203.50.03.021
22	Handgriff	40.203.50.03.022
23	Keilriemenschutz	40.203.50.03.023
24	Antriebsriemen	40.203.50.03.024
25	Keilriemenscheibe Motor	40.203.50.03.025
26	Thermoschalter	40.203.50.03.026
27	Motor	40.203.50.03.027
28	Schraube M6	40.203.50.03.028
29	Gewindebolzen M8 x 20	40.203.50.03.029
30	Unterlegscheibe	40.203.50.03.030
31	Keilriemenscheibe Pumpe	40.203.50.03.031
32	Arbeitskondensator	40.203.50.03.032
33	Anlasskondensator	40.203.50.03.033
34	Gewindebolzen M6 x 16	40.203.50.03.034
35	Lagersitz vorne	40.203.50.03.035
36	Wellendichtung 25 x 47 x 7	40.203.50.03.036
37	Dichtring Ø 58 x 2	40.203.50.03.037
38	Kugellager 6205	40.203.50.03.038
39	Kondensatorgehäusedeckel	40.203.50.03.039
40	Kurbelgehäuse	40.203.50.03.040

Ersatzteilliste EURO 4000/1

Art.-Nr.: 40.203.50 I.-Nr.: 01034

Pos.	Bezeichnung	Ersatzteil-Nr
41	Kurbelwelle	40.203.50.03.041
42	Dichtung	40.203.50.03.042
43	Pleuel	40.203.50.03.043
44	Kolbenbolzen	40.203.50.03.044
45	Sicherungsring	40.203.50.03.045
46	Kolben	40.203.50.03.046
47	Ölring	40.203.50.03.047
48	Kolbenring	40.203.50.03.048
49	Winkelstück	40.203.50.03.049
50	Gewindebolzen M8 x 30	40.203.50.03.050
51	Druckleitung	40.203.50.03.051
52	Zylinder	40.203.50.03.052
53	Luftfilter	40.203.50.03.053
54	Schraube M4 x 42	40.203.50.03.054
55	Ventilplattendichtung	40.203.50.03.055
56	Ventilplatte	40.203.50.03.056
57	Aluminiumdichtung	40.203.50.03.057
58	Ventil	40.203.50.03.058
59	Zylinderkopfdichtung	40.203.50.03.059
60	Zylinderkopf	40.203.50.03.060
61	Gewindebolzen M8 x 50	40.203.50.03.061
62	Abdeckhaube	40.203.50.03.062
63	Schraube M5 x 8	40.203.50.03.063

- D EG Konformitätserklärung
- GB EC Declaration of Conformity
- F Déclaration de Conformité CE
- NL EC Conformiteitsverklaring
- E Declaracion CE de Conformidad
- P Declaração de conformidade CE
- S EC Konformitetsförklaring
- FIN EC Yhdenmukaisuusilmoitus
- N EC Konformitetserklæring
- RU EC Заявление о соответствии
- HR Dichiarazione di conformità CE
- RO Declarație de conformitate CE
- TR AT Uygunluk Deklarasyonu

Einhell®

- GR EC Δήλωση περί της ανταπόκρισης
- I Dichiarazione di conformità CE
- DK EC Overensstemmelseserklæring
- CZ EU prohlášení o konformitě
- H EU Konformkijelentés
- SLU EU Izjava o skladnosti
- PL Oświadczenie o zgodności z normami Europejskiej Wspólnoty
- SK Vyhásenie EU o konformite
- BG Декларация за съответствие на ЕО



Kompressor EURO 4000/1

Der Unterzeichnende erklärt im Namen der Firma die Übereinstimmung des Produktes.

The undersigned declares in the name of the company that the product is in compliance with the following guidelines and standards.

Le soussigné déclare au nom de l'entreprise la conformité du produit avec les directives et normes suivantes.

De ondertekenaar verklaart in naam van de firma dat het product overeenstemt met de volgende richtlijnen en normen.

El abajo firmante declara, en el nombre de la empresa, la conformidad del producto con las directrices y normas siguientes.

O signatário declara em nome da firma a conformidade do produto com as seguintes directivas e normas.

Undertecknad förklarar i firmans namn att produkten överensstämmer med följande direktiv och standarder.

Allekirjoittanut ilmoittaa liikkeen nimissä, että tuote vastaa seuraavia direktiivejä ja standardeja:

Undertegnede erklærer på vegne av firmaet at produktet samsvarer med følgende direktiver og normer.

Подписавшийся подтверждает от имени фирмы что настоящее изделие соответствует требованиям следующих нормативных документов.

Az aláíró kijelenti, a cég nevében a termék megegyezését a

következő irányvonalakkal és normákkal.

Subsemnatul declară în numele firmei că produsul core-

spunde următoarele directive și standarde.

Imzalayan kgi, firma adına ününün aşafıda anılan yönetme-

liklere ve nomlara uygun oldugunu beyan eder.

Ev onđmati tñs etairías ðhlavni o upogeyramévos tñn

σμφωνία του προϊόντος προς τους ακόλουθους

κανονισμούς και τα ακόλουθα πρότυπα.

Il sottoscritto dichiara a nome della ditta la conformità del

prodotto con le direttive e le norme seguenti.

På firmaets vegne erklærer undertegnede, at produktet imø-

dekommer kravene i følgende direktiver og normer.

Niže podepsaný jménem firmy prohlašuje, že výrobek odpo-

vídá následujícím směrnici a normám.

Az aláíró kijelenti, a cég nevében a termék megegyezését a

következő irányvonalakkal és normákkal.

Podpisani izjavljam v imenu podjetja, da je proizvod v sklad-

nosti s sledečimi smernicami in standardi.

Niżej podpisany oświadcza w imieniu firmy, że produkt jest

zgodny z następującymi wytycznymi i normami.

Podpisujući zavezne prehlazuje v mene firme, že tento

vzrobek je v súlade s nasledovnými smernicami a normami.

Долуподписаният декларира от името на фирмата

съответствието на продукта.

- | | | |
|--|--|---|
| <input checked="" type="checkbox"/> 98/37/EG | <input type="checkbox"/> 89/686/EWG | ISC GmbH
Eschenstraße 6
D-94405 Landau/Isar |
| <input checked="" type="checkbox"/> 73/23/EWG | <input checked="" type="checkbox"/> 87/404/EWG | |
| <input type="checkbox"/> 97/23/EG | <input type="checkbox"/> R&TTED 1999/5/EG | |
| <input checked="" type="checkbox"/> 89/336/EWG | <input checked="" type="checkbox"/> 2000/14/EG: L _{WM} 96...dB(A); L _{WA} 97...dB(A) | |
| <input type="checkbox"/> 90/396/EWG | | |

EN 61000-3-11; EN 61000-6-1; EN 61000-6-3; EN 61000-3-2; EN 1012-1; EN 60204-1;
TÜV Süddeutschland Bau und Betrieb; KBV VI; OR/10529/04

Landau/Isar, den 27.10.2004

Brunhölzl
Brunhölzl

Leiter Produkt-Management

Krey
Krey

Produkt-Management

Archivierung / For archives: 4020350-05-4155050-E

⑤

- Produktet oppfyller kraven i EN 61000-3-11 och är underkastad särskilda anslutningsvillkor.
- Kraven i EN 61000-3-3 oppfylls ej, vilket innebär att maskinen inte får användas vid en valfri anslutningspunkt.
- Produktet får endast användas vid anslutningspunkter
 - a) som inte överskrider en max. tillåten nätimpedans $Z=0,25433 \Omega$ eller
 - b) vars nät har en kontinuerlig strömbelastbarhet på minst 100 A för varje fas.
- I din egenskap som användare måste du säkerställa, vid behov i samråd med eldistributionsbolaget, att anslutningspunkten vid vilken maskinen ska användas oppfyller ett av ovan nämnda villkor a) eller b).
- Energidistributionsbolaget kan utfärda inskränkningar för anslutning av denna produkt.

⑥/⑦

- Produktet oppfyller EN 61000-3-11-standarden og er underlagt særlige betingelser vedrørende tilslutning.
- Da EN 61000-3-3-standarden ikke opfyldes, er det ikke tilladt at anvende produktet koblet til vilkårligt valgte tilslutningspunkter.
- Produktet er udelukkende beregnet til anvendelse koblet til tilslutningspunkter, som
 - a) ikke overskrider en maksimal tilladt netimpedans $Z=0,25433 \Omega$, eller
 - b) som har en tiladelig strømstyrke for konstant netspænding på mindst 100 A pr. fase.
- Som bruger skal du sikre, om nødvendigt i samråd med dit energiforsyningselskab, at det tilslutningspunkt, du vil bruge til produktet, opfylder enten betingelse a) eller b).
- Energiforsyningselskabet kan pålægge begrænsninger for tilslutning af produktet.

🔗 GARANTIBEVIS

I tilfælde af, at vort produkt skulle være fejlfærdigt, yder vi 2 års garanti på det i vejledningen nævnte produkt. Garantiperioden på 2 år begynder, når risikoen går over på køber, eller når produktet overdrages til kunden. For at kunne støtte krav på garantien er det en forudsætning, at produktet er blevet ordentligt vedligeholdt i henhold til betjeningsvejledningens anvisninger, samt at produktet er blevet anvendt korrekt i overensstemmelse med dets formål.

Lovmessige forbrugerrettigheder er naturligvis stadigvæk gældende inden for garantiperioden på de 2 år.

Garantien gælder som supplement til lokalt gældende bestemmelser i det land, hvor den regionale hovedforhandler har sit sæde. Vi henviser endvidere til din kontaktperson hos den regionalt ansvarlige kundeservice eller til nedenstående serviceadresse.

🔗 GARANTIBEVIS

Vi lægger 2 års garanti på produktet som beskrives i brugsanvisningen. Denne garanti gælder om produktet uopviser brister. 2-års-garanti gælder från och med riskövergången eller när kunden har tagit emot produktet från säljaren. En förutsättning för att garantin ska kunna tas i anspråk är att produkten har underhållits enligt instruktionerna i brugsanvisningen samt att produkten har använts på ändamålsenligt sätt.

Givetvis gäller fortfarande de lagstadgade rättigheterna till garanti under denna 2-års-period.

Garantin gäller endast för Förbundsrepubliken Tyskland eller i de länder där den regionala centraldistributionspartnern befinner sig som komplettering till de lagstadgade föreskrifter som gäller i resp. land. Kontakta din kontaktperson vid den regionala kundtjänsten eller vänd dig till serviceadressen som anges nedan.

GARANTIEURKUNDE

Auf das in der Anleitung bezeichnete Gerät geben wir 2 Jahre Garantie, für den Fall, dass unser Produkt mangelhaft sein sollte. Die 2-Jahres-Frist beginnt mit dem Gefahrenübergang oder der Übernahme des Gerätes durch den Kunden. Voraussetzung für die Geltendmachung der Garantie ist eine ordnungsgemäße Wartung entsprechend der Bedienungsanleitung sowie die bestimmungsgemäße Benutzung unseres Gerätes.

Selbstverständlich bleiben Ihnen die gesetzlichen Gewährleistungsrechte innerhalb dieser 2 Jahre erhalten. Die Garantie gilt für den Bereich der Bundesrepublik Deutschland oder der jeweiligen Länder des regionalen Hauptvertriebspartners als Ergänzung der lokal gültigen gesetzlichen Vorschriften. Bitte beachten Sie Ihren Ansprechpartner des regional zuständigen Kundendienstes oder die unten aufgeführte Serviceadresse.

ISC GmbH · International Service Center
 Eschenstraße 6 · D-94405 Landau/Isar (Germany)
 Info-Tel. 0180-5 120 509 · Telefax 0180-5 835 830
 Service- und Infoserver: <http://www.isc-gmbh.info>

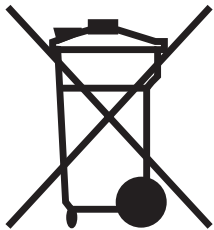

- 🔗 Förbehåll för tekniska förändringar
- 🔗 Der tages forbehold for tekniske ændringer

(N) (DK)

Eftertryk eller anden form for mangfoldiggørelse af skriftligt materiale, ledsagepapirer indbefattet, som omhandler produkter, er kun tilladt efter udtrykkelig tilladelse fra ISC GmbH.

(S)

Eftertryk eller annan duplicering av dokumentation och medföljande underlag för produkter, även utdrag, är endast tillåtet med uttryckligt tillstånd från ISC GmbH.

- D** ISC GmbH
Eschenstraße 6
D-94405 Landau/Isar
Tel. (0180) 5 120 509 (12 Ct/min), Fax (0180) 5 835 830 (12 Ct/min)
- A** Hans Einhell Österreich Gesellschaft m.b.H.
Mühlgasse 1
A-2353 Guntramsdorf
Tel. (02236) 53516; Fax (02236) 52369
- CH** Fubag International
St. Gallerstraße 182
CH-8404 Winterthur
Tel. (052) 2358787, Fax (052) 2358700
- GB** Einhell UK Ltd
Unit 5 Morpeth Wharf
Twelve Cusys
Birkenhead, Wirral
CH 41 1NG
Tel. 0151 6491500, Fax 0151 6491501
- F** ARC EN CIEL ELECTRONIQUE
Z.A. BP 16
F-89000 ST GEORGES/Baulche
Resp. SAV. Oliver DEMEAUX
Pièces détachées: Michel RODIER
Tel. 03 86 48 11 89; Fax 03 86 48 39 58
mail: aec.e@wanadoo.fr
- NL** Einhell Benelux
B Veldsteen 44
NL-4815 PK Breda
Tel. 076 5986470, Fax 076 5986478
- E** Comercial Einhell, S.A.
Travessia Vila Ester, 9 B
Polígono Industrial El Nogal
E-28119 Algete-Madrid
- P** Einhell Portugal Lda.
Apartado 2100
Rua da Aldeia, 225 Apartado 2100
P-4410-459 Arcoselo (VNG)
Tel. 122 0917500 Fax 122 0917529
- I** Einhell Italia s.r.l.
Via Marconi, 16
I-22070 Beregazzo (Co)
Tel. 031 992080, Fax 031 992084
- DK** Einhell Skandinavien
Bergsøesvej 36
DK-8600 Silkeborg
Tel. 087 201200, Fax 087 201203
- S** Hasse Haraldson
Barlastgatan 3
S-41463 Goteborg
Tel. 031 123160, Fax 031 123165
- N** Einhell Norge A/S
Sophus Buggevej 48
Postboks 2005
N-3255 Larvik
Tel. 033 179840, Fax 033 179841
- FR** Sähkötalo Harju OY
Korjaamonkatu 2
FIN-33840 Tampere
Tel. 03 2345000, Fax 03 2345040
- PL** Einhell Polska sp. z o.o.
Ul. Miedzyleska 2-6
PL-50-514 Wrocław
Tel. 071 3346508, Fax 071 3346503
- H** Einhell Hungaria Service
Pannoniastr. 32
H-1136 Budapest
Tel. 01 2370494, Fax 01 2370495
- TR** Semak
makina ticaret ve sanayi ltd. sti.
Altay Cisme mah. Yasemin Sok. No: 19
TR 34843 Maltepe - Istanbul
Tel. 0216 4594865, Fax 0216 4429325
- SK** Agi s.r.o.
Stefanikova 10
SK-91101 Trencin
Tel. 32 7445270, Fax 32 7445270
- KZ** Turkestan
Investitions- Baugesellschaft
Christofor Stefanidi
Belinskij-102
KZ-486008 st. Chimkent
Tel./Fax 03252 242414
- RO** Einhell Distribution SRL
Drumul Odail 26 A
Otopeni, Ilfov
RO-075100 Bucuresti
Tel. 021 2664302, Fax 021 2664313
- CZ** Poker Plus S.R.O.
Areal vu Bechovice
Budava 10 B
CZ-19011 Prahe - Bechovice 911
Tel. 02579 10204, Fax 02579 10204
- RS** Slav GmbH
Mihail Kolomi str. 18 W
BG-9000 Varna
Tel. 052 601653
- HR** Einhell Croatia d.o.o.
Velika Ves 2
HR-49224 Lepoglajci
Tel. 049 342 444, Fax 049 342 392
- GM** GMA-Elektromechanika d.o.o.
Cesta Andrija Bilenca 115
SLO 1000 Ljubljana
Tel. 01/5838304, Fax 01/5183803
- GR** An. Mavrofidopoulos S.A.
Technical & Commercial Company
12, Papastratou & Asklipiou Str.
GR 18545 Piräus
Tel. 0210 4136155, Fax 0210 4137692
- RU** Bermas, Moscow
Altufyevskoe shosse, 2A
RUS-127273 Moscow
Tel. 095 5401750 (central office)
Tel. 095 9033761 (Repair center Moscow)
Tel. 812 2240544 (Repair center St. Petersburg)
- LT** Dirbita
LV Metalo str. 23
LT-02190 Vilnius
Tel. 05 2395769, Fax 05 2395770
- EE** AS Baltoil
Roiu alev
Haaslava vald
EE-62102 Tartu
Tel. 07 301 700, Fax 07 301 701
- AE** Halal Trading Co. LLC
POB 9282, Nakheel Rd. Deira, Shop No. 15
UAE-Dubai
Tel. 04 2279554, Fax 04 2217686
- IR** Alborz Abzar Co. Ltd.
No. 111, Bastan Passage, Imam Khomeini Ave.
IR-11146 Teheran
Tel. 021 6716072, Fax 021 6727177
- BIH** Einhell BIH d.o.o.
Poslovni Centar 96
BA-72250 Vitez
Tel. 030 717250, Fax 030 717255
- ZA** Eurasia Industrial and Automotive Supply
3, Bessmer Str.
Duncanville
ZA-Vereeniging 1939
Tel. 016 455 571 2, Fax 016 455 571 6
- BY** Svyaz Prominvest Ltd.
#207-11, Skanny av.
BY-220023 Minsk
Tel. 017 2642777, Fax 017 2642591