

- ⓓ **Bedienungsanleitung
für Doppelschleifer**
- ⓕ **Mode d'emploi
pour meuleuse double**
- Ⓝ **Gebruiksaanwijzing
voor dubbele slijper**
- Ⓛ **Istruzioni per l'uso
per smerigliatrice doppia**
- ⓔ **Manual de instrucciones
para lijadora doble**
- Ⓟ **Manual de instruções
para esmeriladoras de dois rebolos**

yellow
PROFILINE
by Einhell

2



Art.-Nr.: 44.125.31

I.-Nr.: 01015

YPL 151

D

1

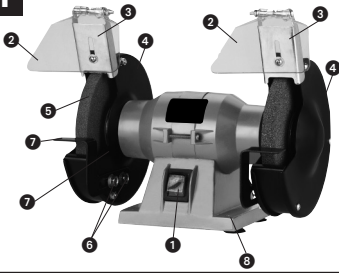

Detailbeschreibung

- 1 Ein-Aus-Schalter
- 2 Schutzglas
- 3 Halterung Schutzglas
- 4 Schutzhaube
- 5 Schleifscheibe
- 6 Befestigungsschraube Werkstückauflage
- 7 Werkstückauflage
- 8 Befestigungslöcher

2

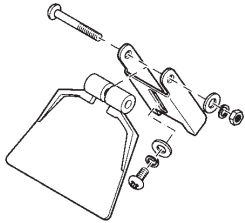

Montage Schutzglas

Montieren Sie, wie in der Abbildung gezeigt die Schutzgläser an den beiden Schutzhauben

Allgemeine Sicherheitshinweise und Unfallschutz

Ein unfallfreies und gefahrloses Arbeiten mit dem Werkzeug ist nur gewährleistet, wenn Sie die Sicherheitshinweise und die Bedienungsanleitung vollständig lesen und die enthaltenen Hinweise befolgen.

- Kontrollieren Sie vor jedem Gebrauch das Gerät, die Anschlußleitung und den Stecker. Arbeiten Sie nur mit einem einwandfreien und unbeschädigten Gerät. Beschädigte Teile müssen sofort von einem Elektro-Fachmann erneuert werden.
- Vor allen Arbeiten an der Maschine, vor jedem Werkzeugwechsel und bei Nichtgebrauch den Netzstecker aus der Steckdose ziehen.
- Um Beschädigungen des Netzkabels zu vermeiden, das Netzkabel immer nach hinten von der Maschine wegführen.
- Bewahren Sie die Werkzeuge sicher und für Kinder nicht erreichbar auf.

● Asbesthaltige Materialien dürfen nicht bearbeitet werden.

Entsprechende Unfallverütungsvorschrift (VBG 119) der Berufsgenossenschaft beachten.

- Verwenden Sie nur Original-Ersatzteile.
- Reparaturen dürfen nur von einem Elektro-Fachmann durchgeführt werden.
- Die Lärmentwicklung am Arbeitsplatz kann 85 dB (A) überschreiten. In diesem Fall sind Schall- und Gehörschutzmaßnahmen für den Bedienenden erforderlich. Das Geräusch dieses Elektrowerkzeuges wird nach IEC 59 CO 11, IEC 704, DIN 45635 Teil 21, NFS 31-031 (84/537/EWG) gemessen.
- Achten Sie auf einen sicheren Stand. Vermeiden Sie abnormale Körperhaltungen.
- Setzen Sie Ihr Elektrowerkzeug nicht dem Regen aus. Benützen Sie Elektrowerkzeuge nicht in nasser oder feuchter Umgebung und nicht in der Nähe von brennbaren Flüssigkeiten.
- Schützen Sie das Netzkabel vor Beschädigung durch Öl, Lösungsmittel und scharfen Kanten.
- Halten Sie Ihren Arbeitsbereich in Ordnung.
- Vergewissern Sie sich, daß der Schalter beim Anschluß an das Stromnetz ausgeschaltet ist.
- Tragen Sie geeignete Arbeitskleidung. Tragen Sie keine weite Kleidung und Schmuck. Tragen Sie bei langen Haaren ein Haarnetz.
- Verwenden Sie zu Ihrer eigenen Sicherheit nur Zubehör und Zusatzgeräte des Werkzeug-

Herstellers

- Tragen Sie beim Schleifen, Bürsten und Trennen stets eine Schutzbrille, Sicherheitshandschuhe und einen Gehörschutz.
- Überprüfen Sie, daß die auf der Scheibe angegebene Drehzahl gleich oder größer als die Bemessungsdrehzahl des Schleifers ist.
- Vergewissern Sie sich, daß die Maße der Scheibe zum Schleifer passen.
- Schleifscheiben müssen sorgsam nach den Anweisungen des Herstellers aufbewahrt und gehandhabt werden.
- Kontrollieren Sie die Scheibe vor Ihrer Verwendung; keine abgebrochenen, gesprungenen oder anderweitig beschädigte Erzeugnisse verwenden.
- Vergewissern Sie sich, daß Schleifwerkzeuge nach den Anweisungen des Herstellers angebracht sind.
- Sorgen Sie dafür, daß Zwischenlagen verwendet werden, wenn sie mit dem Schleifmittel zur Verfügung gestellt und gefordert werden.
- Sorgen Sie dafür, daß das Schleifmittel vor Gebrauch richtig angebracht und befestigt wird. Lassen Sie das Werkzeug im Leerlauf 5 Minuten in einer sicheren Lage laufen. Sofort anhalten, wenn beträchtliche Schwingungen auftreten oder wenn andere Mängel festgestellt werden. Wenn dieser Zustand eintritt, überprüfen Sie die Maschine, um die Ursache zu ermitteln.
- Das Elektrowerkzeug niemals ohne die mitgelieferte Schutzhaube betreiben
- Verwenden Sie keine getrennte Reduzierbuchse oder Adapter, um Schleifscheiben mit großem Loch passend zu machen.
- Sorgen Sie dafür, daß beim Gebrauch entstehende Funken keine Gefahr hervorrufen, z. B. Personen treffen oder entflammare Substanzen entzünden.
- Verwenden Sie immer Schutzbrille und Gehörschutz; benutzen Sie auch andere Personenschutz-ausrüstungen wie Handschuhe, Schürze und Helm, wenn notwendig.
- Das Werkstück wird beim Schleifen heiß.

Achtung! Verbrennungsgefahr!

Lassen Sie das Werkstück abkühlen. Das Material kann während des Schleifens ausglühen, kühlen Sie das Werkstück bei längerer Bearbeitung zwischendurch ab.

- Verwenden Sie keine Kühlmittel oder ähnlich.

D

Der Doppelschleifer ist ein Kombigerät für Grob- und Feinschliff von Metallen, Kunststoffen und anderen Materialien unter Verwendung der entsprechenden Schleifscheiben.

Die Maschine darf nur nach ihrer Bestimmung verwendet werden! Trotz bestimmungsgemäßer Verwendung können bestimmte Restrisikofaktoren nicht vollständig ausgeräumt werden. Bedingt durch die Konstruktion und den Aufbau der Maschine können folgende Punkte auftreten.

- Berührung der Schleifscheibe im nicht abgedeckten Bereich.
- Herausschleudern von Teilen aus beschädigten Schleifscheiben.
- Herausschleudern von Werkstücken und Werkstückteilen.
- Gehörschäden bei Nichtverwendung des nötigen Gehörschutzes.

Besondere Sicherheitshinweise

1. Vor Inbetriebnahme der Schleifmaschine sind die Schleifkörper einer Klangprobe zu unterziehen (einwandfreie Schleifkörper haben beim leichten Anschlagen – Plastikhammer – einen klaren Klang). Dies trifft ebenfalls zu, wenn neue Schleifkörper aufgespannt werden (Transportschäden). Die Maschine ist unbedingt einem Probelauf ohne Belastung von mindestens 5 Minuten zu unterziehen. Dabei ist der Gefahrenbereich zu verlassen.
2. Es dürfen nur Schleifkörper verwendet werden, die Angaben tragen über Hersteller, Art der Bindung, Abmessung und zulässige Umdrehungszahl.
3. Schleifkörper sind an trockenen Orten bei möglichst gleichbleibenden Temperaturen aufzubewahren.
4. Zum Aufspannen der Schleifkörper dürfen nur die mitgelieferten Spannflansche verwendet werden.
5. Zum Aufspannen der Schleifkörper dürfen nur gleichgroße und gleichgeformte Spannflansche verwendet werden. Die Zwischenlagen zwischen Spannflansch und Schleifkörper müssen aus elastischen Stoffen z.B. Gummi weicher Pappe usw., bestehen.
6. Die Aufnahmebohrung von Schleifkörpern darf nicht nachträglich aufgebohrt werden.
7. Die Werkstückauflagen und die oberen nachstellbaren Schutzabdeckungen sind stets so dicht wie möglich an den Schleifkörper heranzustellen (Abstand max. 2 mm).
8. Schleifkörper dürfen nicht ohne Schutz-

einrichtung betrieben werden. Dabei dürfen folgende Abstände nicht überschritten werden:

- Werkstückauflage/Schleifscheibe: max. 2 mm
- Schutzabdeckung/Schleifscheibe: max. 2 mm

9. Vor dem Gebrauch des Doppelschleifers müssen Schutzhalter, Werkstückauflage und Sichtschutz angebracht werden.

10. Bei Schleifscheibenwechsel ist vorher der Netzstecker zu ziehen.

11. Die max. Umfangsgeschwindigkeit der Trockenschleifscheibe beträgt: 23,15 m/s

Berechnung:
Umfangsgeschwindigkeit

$$m/s = \frac{d \times 3,14 \times n}{60 \times 1000}$$

d = Durchmesser der Schleifscheibe in mm
n = Motordrehzahl pro Minute

Beispiel:

$$m/s = \frac{150 \times 3,14 \times 2950}{60 \times 1000}$$

$$= 23,15 \text{ m/s}$$

12. Max. zulässige Motorgehäusetemperatur: 80°C

13. Vor Arbeitsbeginn ist die Schleifmaschine mittels der 4 Befestigungslöcher in der Bodenplatte fest mit der Werkbank etc. zu verschrauben.

14. Die Einstellung des Funkenabweisers ist periodisch vorzunehmen, so dass der Verschleiß der Scheibe ausgeglichen wird, wobei der Abstand zwischen Funkenabweiser und Scheibe so gering wie möglich und in keinem Fall größer als 2mm zu halten ist.

15. Sobald der Funkenabweiser (3) und die Werkstückauflage (7) nicht mehr auf max. 2mm an die Schleifscheibe herangestellt werden kann, muss die Schleifscheibe spätestens ausgetauscht werden.



Schutzhandschuhe tragen



Augenschutz tragen



Gehörschutz tragen

Montage Schutzglas (Abb. 2)

Montieren Sie, wie in der Abbildung gezeigt die Schutzgläser an den beiden Schutzhauben.

Wartung

- **Achtung!** Netzstecker ziehen.
- Staub und Verschmutzungen sind regelmäßig von der Maschine zu entfernen. Die Reinigung ist am besten mit einer feinen Bürste oder einem Lappen durchzuführen.
- Benutzen Sie zur Reinigung des Kunststoffes keine ätzende Mittel.

Technische Daten

| | |
|---------------------------|------------------|
| Nennspannung: | 230 V ~ 50 Hz |
| Aufnahmeleistung: | 150 W S2 30 min. |
| Leerlaufdrehzahl n_0 : | 2950 min |
| Ø Schleifscheibe: | 150 mm |
| Schleifscheibendicke: | 16 mm |
| Ø Bohrung Schleifscheibe: | 12,7 mm |
| Schalldruckpegel LPA: | 73 dB(A) |
| Schalleistungspegel LWA: | 84 dB(A) |
| Gewicht | 2,7 kg |

Ersatzteilbestellung

Bei der Ersatzteilbestellung sollten folgende Angaben gemacht werden:

- Typ des Gerätes
- Artikelnummer des Gerätes
- Ident-Nummer des Gerätes
- Ersatzteilnummer des erforderlichen Ersatzteils

Weitere Infos und Preise finden Sie unter www.isc-gmbh.info

F

1

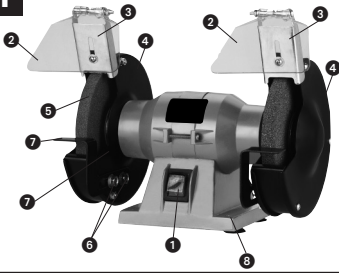

Description en détail

- 1 Interrupteur Marche/Arrêt
- 2 Verre de protection
- 3 Support du verre de protection
- 4 Capot de protection
- 5 Meule
- 6 Vis de fixation de l'appui de la pièce à travailler
- 7 Appui de la pièce à travailler
- 8 Trous de fixation

2

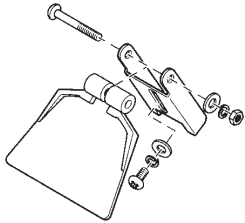

Montage du verre de protection

Montez les verres de protection sur les deux capots de protection, comme décrit dans l'illustration.

Consignes de sécurité générales et protection contre les accidents

Le travail sans risque d'accident et sans danger est uniquement assuré si vous lisez entièrement les consignes de sécurité et le mode d'emploi et si vous respectez les instructions y étant contenues.

- Avant tout emploi, contrôlez l'appareil, le câble de raccordement et la prise. Travaillez uniquement avec un appareil sans défaut qui fonctionne impeccablement. Les pièces endommagées doivent immédiatement être remplacées par un spécialiste électricien.
- Retirez la fiche de la prise de courant avant toute intervention sur l'appareil, avant tout changement d'outil et en cas de non-utilisation.
- Pour éviter des détériorations du câble électrique, veillez à ce que le câble se trouve toujours à l'arrière de l'appareil.
- Conservez les outils en toute sécurité et hors de portée des enfants.

● Ne traitez en aucun cas des matériaux contenant de l'amiante

Respectez les règlements de prévention des accidents correspondants (VBG 119) de la caisse de prévoyance contre les accidents.

- Utilisez exclusivement des pièces de rechange d'origine.
- Ne faites exécuter les réparations que par un spécialiste électricien.
- L'émission de bruit sur le lieu de travail peut dépasser 85 dB (A). Dans ce cas, des mesures d'insonorisation et de protection acoustique doivent étre prises pour protéger l'utilisateur. Le bruit de cet outil électrique est mesuré conformément à IEC 59 CO 11, IEC 704, DIN 45635, partie 21, NFS 31-031 (84/537/CEE).
- Veillez à une position équilibrée. Evitez à votre corps une mauvaise position.
- N'exposez pas votre outil électrique à la pluie. Ne l'utilisez ni dans un environnement trempé ou humide ni à proximité de liquides inflammables.
- Préservez le câble électrique de détériorations causées par de l'huile, des solvants et des arêtes vives.
- Maintenez de l'ordre dans votre zone de travail.
- Assurez-vous que le commutateur soit mis hors circuit avant de brancher l'appareil.
- Portez des vêtements de travail appropriés. Ne portez ni vêtements larges ni bijoux. Pour les

cheveux longs, portez un filet.

- Pour votre propre sécurité, utilisez exclusivement des accessoires et des outils supplémentaires du fabricant de l'appareil en question.
- Portez toujours des lunettes de protection, des gants de sécurité et un protège-oreilles pendant les travaux de meulage, de brossage et de tronçonnage.
- Assurez-vous que la vitesse de rotation indiquée sur la meule soit la même ou plus élevée que la vitesse de rotation de référence de la meuleuse.
- Assurez-vous que les dimensions de la meule correspondent à la meuleuse.
- Vous devez absolument conserver et utiliser soigneusement les meules conformément aux instructions du fabricant.
- Contrôlez la meule avant de l'utiliser; n'employez pas de produits cassés, fissurés ou présentant d'autres endommagements.
- Contrôlez que les outils de meulage soient bien montés conformément aux instructions du fabricant.
- Veillez à utiliser des couches intermédiaires lorsqu'elles sont fournies avec la meule et qu'elles sont prescrites.
- Veillez à ce que la meule soit correctement montée et fixée avant l'utilisation. Faites marcher l'outil à vide pendant 5 minutes dans une position sûre. Arrêtez-le immédiatement en cas de vibrations importantes ou d'autres défauts pour en rechercher la cause.
- Ne faites jamais fonctionner cet outil électrique sans le capot de protection fourni.
- N'utilisez pas de douille de réduction ou d'adaptateur pour y adapter une meule avec un grand trou.
- Faites attention que les étincelles produites au cours de l'utilisation ne provoquent pas de dangers, p. ex., qu'elles ne jaillissent sur personne ou qu'elles ne mettent pas le feu à des substances inflammables.
- Utilisez toujours des lunettes de protection et un protège-oreilles; si besoin est, utilisez également d'autres équipements de protection comme p.ex. gants, tablier et casque.
- La pièce à travailler devient chaude pendant le meulage.

Attention! Risque de brûlures !

Faites refroidir la pièce à travailler. Le matériau peut cuire à bloc. Faites refroidir la pièce à travailler de temps en temps en cas de traitement prolongé.

F

- N'employez pas de réfrigérants ou d'agents semblables.

La meuleuse double est un appareil à fonctions multiples pour le dégrossissage et le finissage de métaux, de matières plastiques et d'autres matériaux en utilisant les meules correspondantes.

La machine doit exclusivement être employée conformément à son affectation ! Malgré l'emploi conforme à l'affectation, certains facteurs de risque résiduels ne peuvent être complètement supprimés. En raison de la construction et de la structure de la machine, les points suivants peuvent se produire.

- Contact avec le disque de ponçage à un endroit sans protection.
- Propulsion de pièces par la meule endommagée.
- Des pièces à usiner et des parties de celles-ci sont catapultées.
- Troubles de l'ouïe si vous n'employez pas de protection des oreilles.

Consignes de sécurité spéciales

1. Avant la mise en service de la meuleuse, soumettez les meules à un essai sonore (les meules parfaites ont un son clair lorsque vous les frappez avec un marteau en plastique). Il en est de même lorsque vous serrez de nouvelles meules (dommages dus au transport). Il est indispensable d'effectuer une marche d'essai sans charge d'au moins 5 minutes. Eloignez-vous de la zone de danger pendant la marche d'essai.
2. Vous devez uniquement utiliser des meules indiquant le fabricant, le genre du liant, les dimensions et la vitesse de rotation admissible.
3. Stockez les meules dans un endroit sec, de préférence à température constante.
4. Utilisez uniquement les brides de serrage fournies pour serrer les meules.
5. Vous devez uniquement employer des brides de serrage de taille et de forme égales. Utilisez des matériaux élastiques (p.ex. en caoutchouc ou en carton doux) pour les couches intermédiaires entre les brides de serrage et la meule.
6. Ne creusez pas ultérieurement autour du perçage de positionnement de meules.
7. Réglez l'appui de la pièce à travailler et les capots de protection supérieurs réglables de sorte que ceux-ci se trouvent le plus près possible des meules (écart: max. 2 mm).
8. Ne faites pas fonctionner les meules sans dispositif de protection. Ne dépassez pas les

écarts suivants:

- Appui de la pièce à travailler/meule: max. 2 mm
- Capot de protection/meule: max. 2 mm

9. Avant d'utiliser la meuleuse double, mettez le support du capot de protection, l'appui de la pièce à travailler et le verre de protection en place.
10. Retirez la fiche de la prise de courant avant de remplacer la meule.
11. La vitesse circonférentielle maximale de la meule à sec s'élève à: 23,15 m/s
Calcul:
Vitesse circonférentielle
 $m/s = d \times 3,14 \times n$
 60×1000
d = diamètre de la meule en mm
n = Vitesse de rotation du moteur par minute
Exemple:
 $m/s = \frac{150 \times 3,14 \times 2950}{60 \times 1000}$
= 23,15 m/s
12. Température admissible maximale du boîtier du moteur: 80°C.
13. Avant de commencer le travail, vissez à fond l'affûteuse à l'établi par les 4 trous de fixation de la plaque de base.
14. Il faut régulièrement effectuer le réglage du pare-étincelles de manière à compenser l'usure de la meule. L'écart entre le pare-étincelles et la meule doit être maintenu aussi mince que possible et ne doit en aucun cas dépasser 2 mm.
15. Dès qu'il est impossible de régler le pare-étincelles (3) et le support des pièces (7) sur maxi. 2 mm de la meule, c'est que la meule doit absolument être remplacée.



Porter des gants de protection



Porter une protection des yeux



Porter une protection de l'ouïe

Montage du verre de protection

Montez les verres de protection sur les deux capots de protection, comme décrit dans l'illustration.

Maintenance

- **Attention !** Retirez la fiche de contact.
- Il faut régulièrement éliminer la poussière et les encrassements de la machine. Le nettoyage doit être réalisé de préférence avec une fine brosse ou à l'aide d'un chiffon.
- N'utilisez aucun produit corrosif pour le nettoyage de matières plastiques.

Caractéristiques techniques

| | |
|--|------------------|
| Tension nominale: | 230 V ~ 50 Hz |
| Puissance absorbée: | 150 W S2 30 min. |
| Vitesse de rotation au ralenti n_0 : | 2950 tr/min. |
| Ø Meule: | 150 mm |
| Épaisseur de la meule: | 16 mm |
| Ø Perçage de la meule: | 12,7 mm |
| Niveau de pression acoustique LPA: | 73 dB(A) |
| Niveau de puissance acoustique LWA: | 84 dB(A) |
| Poids | 2,7 kg |

Commande de pièces de rechange

Pour les commandes de pièces de rechange, veuillez indiquer les références suivantes:

- Type de l'appareil
- No. d'article de l'appareil
- No. d'identification de l'appareil
- No. de pièce de rechange de la pièce requise

Vous trouverez les prix et informations actuelles à l'adresse www.isc-gmbh.info

NL

1

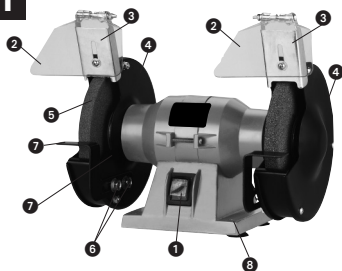

Gedetailleerde beschrijving

- 1 AAN / UIT-schakelaar
- 2 Beschermend glas
- 3 Houder beschermend glas
- 4 Beschermkap
- 5 Slijpschijf
- 6 Bevestigingsschroef werkstuk-oplegtafel
- 7 Werkstuk-oplegtafel
- 8 Bevestigingsgaten

2

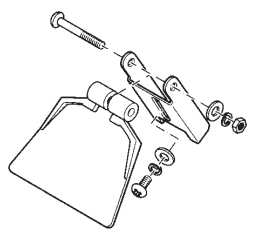

Montage beschermend glas

Monteer de beschermende glazen op de beide beschermkappen zoals in de figuur getoond.

Algemene veiligheidsvoorschriften en ongevallenpreventie

Het werken zonder ongevallen en gevaar met het gereedschap is enkel gewaarborgd mits u de veiligheidsvoorschriften en de gebruiksaanwijzing grondig doorneemt en de instructies daarvan naleeft.

- Controleer vóór elk gebruik het toestel, de aansluitkabel en de stekker. Werk enkel met een onberispelijk en intact toestel. Beschadigde onderdelen dienen onmiddellijk door een elektrovakman te worden vervangen.
- Vóór alle werken aan de machine, vóór het verwisselen van gereedschap en bij niet-gebruik de netstekker uit het stopcontact trekken.
- Om een beschadiging van de netkabel te voorkomen, de netkabel altijd naar achteren van de machine weggeleiden.
- Bewaar de gereedschappen veilig en niet door kinderen te bereiken.

Asbest bevattende materialen mogen niet worden bewerkt.

Het desbetreffende voorschrift ter voorkoming van ongevallen (VBG 119) van de ongevallenverzekering naleven.

- Gebruik enkel originele wisselstukken.
- Herstellingen mogen enkel door een elektrovakman worden uitgevoerd.
- Het geluid op de werkvloer kan 85 dB (A) overschrijden. In dit geval zijn geluidswerende en het gehoor beschermende maatregelen voor de bediener vereist. Het geluid van dit elektrisch gereedschap wordt gemeten volgens IEC 59 CO 11, IEC 704, DIN 45835 deel 21, NFS 31-031 (84.537/EWG).
- Let op een veilige stand. Vermijd abnormale lichaamshoudingen.
- Stel uw elektrisch gereedschap niet bloot aan de regen. Gebruik elektrische gereedschappen niet in een natte of vochtige omgeving en niet in de buurt van brandbare vloeistoffen.
- Bescherm de netkabel tegen beschadiging door olie, oplosmiddelen en scherpe kanten.
- Hou uw werkplaats netjes.
- Vergewis u er zich van dat de schakelaar bij het aansluiten op het stroomnet uitgeschakeld is.
- Draag de gepaste werkkledij. Draag geen wijde kleding en sieraden. Draag bij lang haar een haarmet.

- Gebruik voor uw eigen veiligheid enkel accessoires en bijkomende toestellen van de fabrikant van het gereedschap.
- Draag bij het slijpen, borstelen en snijden steeds een beschermbril, veiligheidshandschoenen en een gehoorbeschermer.
- Controleer of het toerental vermeld op de slijpschijf even groot of groter is dan het berekend toerental van de slijper.
- Vergewis u zich ervan dat de afmetingen van de slijpschijf bij de slijper passen.
- Slijpschijven dienen zorgvuldig volgens de instructies van de fabrikant te worden bewaard en gehanteerd.
- Controleer de schijf vóór gebruik; geen gebroken, gebarsten of anders beschadigde producten gebruiken.
- Vergewis u zich ervan dat slijpgereedschappen aangebracht zijn volgens de instructies van de fabrikant.
- Zorg ervoor dat tussenlagen worden gebruikt indien die met het slijpmiddel ter beschikking worden gesteld en vereist zijn.
- Zorg ervoor dat het slijpmiddel vóór gebruik correct wordt aangebracht en bevestigd. Laat het gereedschap onbelast 5 minuten in een veilige stand draaien. Onmiddellijk stoppen, indien er zich aanzienlijke slingerbewegingen voordoen of andere gebreken worden vastgesteld. Indien zich deze toestand voordoet, controleer de machine om de oorzaak daarvan te bepalen.
- Het elektrisch gereedschap nooit zonder de bijgeleverde beschermkap gebruiken.
- Gebruik geen afzonderlijke verloopbus of adapter om slijpschijven met een groot gat passend te maken.
- Zorg ervoor dat vonken, die tijdens het gebruik ontstaan, geen gevaar veroorzaken, b.v. personen treffen of ontvlambare stoffen doen ontbranden.
- Gebruik altijd een veiligheidsbril en gehoorbeschermer; draag ook andere personen beschermende uitrustingen zoals handschoenen, schort en helm, indien nodig.
- Het werkstuk wordt door het slijpen warm.

Let op !

Gevaar om brandwonden op te lopen !

- Laat het werkstuk afkoelen. Het materiaal kan tijdens het slijpen uitgluoen; koel het werkstuk tussendoor af als u het lang bewerkt.
- Gebruik geen koelmiddelen of dgl.

NL

De dubbele slijper is een gecombineerd toestel voor het grof en fijn slijpen van metalen, kunststoffen en andere materialen mits gebruikmaking van de gepaste slijpschijven.

De machine mag slechts voor werkzaamheden worden gebruikt waarvoor ze bedoeld is! Ondanks een doelmatig gebruik kunnen bepaalde resterende risicofactoren niet volledig uit de weg worden geruimd. Ten gevolge van de constructie en opbouw van de machine zouden zich de volgende punten kunnen voordoen:

- Contact met de slijpschijf in de niet afgedekte zone.
- Wegspringen van stukken van defecte slijpschijven.
- Wegspringen van werkstukken en werkstukdelen.
- Gehoorschade bij niet-gebruik van de nodige gehoorbeschermer.

Bijzondere veiligheidsvoorschriften

1. Vóór inbedrijfstelling van de slijpmachine dienen de slijplichamen aan een klankproef te worden onderworpen (intacte slijplichamen hebben een heldere klank als u er lichtjes met een kunststofhamer tegen slaat. Dit is ook het geval als nieuwe slijplichamen worden opgespannen (transportschade). De machine moet zeker minstens een vijftal minuten onbelast proefdraaien. Daarbij dient u uit de gevarenszone weg te gaan.
2. Er mogen enkel slijplichamen worden gebruikt waarop de fabrikant, de wijze van binding, de afmetingen en het toelaatbare toerental staan vermeld.
3. Slijplichamen moeten op een droge plaats bij zo constant mogelijke temperaturen worden bewaard.
4. Voor het opspannen van de slijplichamen mogen enkel de bijgeleverde spanflenzen worden gebruikt.
5. Voor het opspannen van de slijplichamen mogen enkel even grote en even gevormde spanflenzen worden gebruikt. De tussenlagen tussen spanflenzen en slijplichamen moeten van elastische materialen zoals b.v. rubber, zacht karton enz. zijn.
6. Het bevestigingsboorgat van de slijplichamen mag niet achteraf door boren worden vergroot.
7. De werkstuk-oplegtafels en de bovenste

bijregelbare beschermende afdekkingen dienen zo dicht mogelijk tegen het slijplichaam te worden geplaatst (afstand maximaal 2 mm).

8. Slijplichamen mogen niet zonder bescherming worden gebruikt. Daarbij mogen de volgende afstanden niet worden overschreden :
 - Werkstuk-oplegtafel / slijpschijf : max. 2 mm
 - beschermende afdekking / slijpschijf : max. 2 mm
9. Voordat u de dubbele slijper gebruikt, dienen de beschermende houder, de werkstuk-oplegtafel en de blindering worden aangebracht.
10. Trek de netstekker uit het stopcontact alvorens van slijpschijf te verwisselen.
11. De max. randsnelheid van de droge schijf bedraagt : 23,15 m/s
 berekening :

$$\text{Randsnelheid m/s} = \frac{d \times 3,14 \times n}{60 \times 1000}$$

$$d = \text{diameter van de slijpschijf in mm}$$

$$n = \text{motortoerental per minuut}$$
 voorbeeld :

$$\text{m/s} = \frac{150 \times 3,14 \times 2950}{60 \times 1000}$$

$$= 23,15 \text{ m/s}$$
12. Max. toelaatbare motorhuistemperatuur : 80° C
13. Voor werkbegin dient de slijpmolen d.m.v. 4 bevestigingsgaten in de grondplaat goed op de werkbank etc. te worden vastgeschroefd.
14. De bijregeling van het vonkenscherm dient regelmatig te gebeuren teneinde de slijtage van de schijf te compenseren. Daarbij dient de afstand tussen het vonkenscherm en de schijf zo klein mogelijk en in geen geval groter dan 2 mm te worden gehouden.
15. Zodra het vonkenscherm (3) en de werkstuksteun (7) niet meer dichter dan maximaal 2 mm van de slijpschijf kan worden afgesteld dient de slijpschijf ten laatste te worden vervangen.



Beschermende handschoenen dragen



Oogbeschermer dragen



Draag een gehoorbeschermer

Montage van het beschermend glas

Monteer de beschermende glazen aan de beide beschermkappen zoals getoond in de figuur.

Onderhoud

- **Let op!** Netstekker uit het stopcontact verwijderen.
- Slijpmolen regelmatig van stof en verontreinigingen ontdoen. Voor het schoonmaken gebruikt u best een fijne borstel of een vod.
- Gebruik voor het schoonmaken van de kunststof geen bijtende middelen.

Technische gegevens

| | |
|----------------------------|------------------|
| Nominale spanning : | 230 V ~ 50 Hz |
| Opgenomen vermogen : | 150 W S2 30 min. |
| Nullasttoerental n_0 : | 2950 t/min. |
| Ø Slijpschijf : | 150 mm |
| Dikte van de slijpschijf : | 16 mm |
| Ø Boorgat slijpschijf : | 12,7 mm |
| Geluidsdruk niveau LPA : | 73 dB(A) |
| Geluidsvermogen LWA : | 84 dB(A) |
| Gewicht : | 2,7 kg |

Bestellen van wisselstukken

Gelieve bij het bestellen van wisselstukken volgende gegevens te vermelden:

- Type van het toestel
- Artikelnummer van het toestel
- Ident-nummer van het toestel
- Wisselstuknummer van het benodigd stuk

Actuele prijzen en info vindt u terug onder www.isc-gmbh.info

1

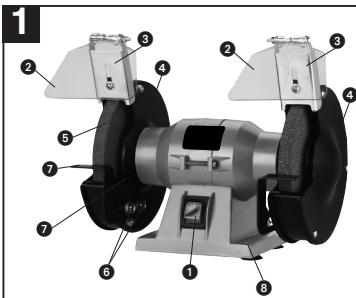

Descrizione dei particolari

1. Interruttore ON/OFF
2. Vetro protettivo
3. Supporto per vetro protettivo
4. Calotta protettiva
5. Mola
6. Vite di fissaggio per appoggio del pezzo da lavorare
7. Appoggio del pezzo da lavorare
8. Fori di fissaggio

2

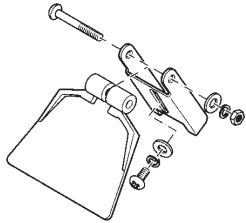

Montaggio del vetro protettivo

Montate i vetri protettivi sulle due calotte protettive come indicato nella figura.

Avvertenze generali di sicurezza e prevenzione degli infortuni

L'uso dell'elettrotensile senza infortuni e senza rischi viene garantito solamente se leggete completamente le avvertenze di sicurezza e seguite le indicazioni in esse contenute.

- Prima di usare l'elettrotensile controllate ogni volta il cavo e la spina di connessione. Iniziate a lavorare solo se l'apparecchio è in perfetto stato e non presenta danni. Le parti danneggiate devono venire sostituite subito da un elettricista.
- Staccate la spina dalla presa di corrente prima di sostituire l'attrezzo e quando eseguite lavori all'utensile o non lo usate.
- Per evitare danni del cavo di alimentazione, tenetelo sempre dietro all'utensile.
- Tenete gli utensili sempre in luogo sicuro e fuori della portata dei bambini.

● Non si devono lavorare materiali contenenti amianto.

Rispettare le norme antinfortunistiche (VBG 119) dell'associazione di categoria.

- Usate solo ricambi originali.
- Le riparazioni devono venire eseguite solamente da un elettricista.
- Lo sviluppo di rumore sul posto di lavoro può superare gli 85 dB (A). In questo caso sono necessarie misure insonorizzanti e di protezione dell'udito per l'utilizzatore. Il rumore di questo elettrotensile viene misurato secondo IEC 59 CO 11, IEC 704, DIN 45635 parte 21, NFS 31-031 (64/537/CEE).
- Mettete in posizione sicura. Evitate di assumere posizioni insolite.
- Non esponete l'elettrotensile alla pioggia. Non usatelo in ambienti bagnati o umidi e nelle vicinanze di sostanze infiammabili.
- Proteggete il cavo di alimentazione dai danni causati da olio, solventi e spigoli vivi.
- Tenete in ordine il posto di lavoro.
- Assicuratevi che l'interruttore sia spento prima di inserire la spina nella presa di alimentazione.
- Portate indumenti di lavoro adatti. Non portate indumenti ampi e gioielli. In caso di capelli lunghi teneteli ben raccolti.
- Per la vostra sicurezza usate solo accessori e attrezzi del produttore dell'elettrotensile.
- Nello smerigliare, spazzolare o troncare usate sempre degli occhiali protettivi e delle cuffie antirumore.

- Controllate che il numero di giri indicato sulla mola sia uguale o maggiore del numero di giri di dimensionamento della smerigliatrice.
- Accertatevi che le dimensioni della mola siano adatte alla smerigliatrice.
- Le mole devono venire usate e tenute con cura secondo le istruzioni del produttore.
- Prima dell'uso controllate la mola; non usate attrezzi difettosi, incrinati o rotti.
- Accertatevi che le mole siano state montate secondo le istruzioni del produttore.
- Fate in modo di usare spessori se vengono messi a disposizione o richiesti con il mezzo abrasivo.
- Assicuratevi che il mezzo abrasivo venga montato e fissato correttamente prima dell'uso. Fate funzionare l'elettrotensile a vuoto per 5 minuti in una posizione sicura. Fermatelo subito se si verificano delle vibrazioni notevoli oppure se notate altri difetti. Se ciò si verifica, controllate l'utensile per accertarne la causa.
- Non usare mai l'elettrotensile senza la calotta protettiva fornita.
- Non usate boccole di riduzione o adattatori per usare mole con foro più grande.
- Fate in modo che le scintille che si sviluppano durante l'uso non siano causa di pericolo, per esempio finendo sulle persone oppure su sostanze infiammabili.
- Usate sempre occhiali protettivi o cuffie insonorizzanti; se necessario, usate anche altre protezioni come guanti, grembiule o casco.
- Il pezzo si surriscalda quando viene lavorato.

Attenzione pericolo di ustioni!

Lasciate raffreddare il pezzo. Il materiale può bruciarsi durante la lavorazione, lasciatelo quindi di quando in quando raffreddare se lo dovete lavorare a lungo.

- Non usate refrigeranti o sostanze simili.



La smerigliatrice doppia è un utensile combinato per la sgrossatura e la levigazione di metalli, materie plastiche e altri materiali usando le mole adatte.

L'elettrotensile deve essere usato solamente per lo scopo a cui è destinato. Anche se l'elettrotensile viene usato in modo corretto non si possono escludere completamente determinati fattori di rischio residuo. Visto il funzionamento e la struttura dell'elettrotensile si possono presentare i seguenti punti

- Contatto con il disco abrasivo nella zona non coperta.
- Parti di dischi abrasivi danneggiati scagliate all'ingiro
- Pezzi da lavorare e loro frammenti scagliati all'ingiro.
- Danni all'udito se non si indossano le cuffie antirumore necessarie.

Avvertenze speciali di sicurezza

1. Prima di mettere in moto la smerigliatrice si devono sottoporre le mole ad una prova acustica (le mole in perfetto stato producono un suono chiaro quando vengono colpite leggermente, per es. con un martello di plastica). Ciò deve essere eseguito anche nel caso di mole nuove (danni dovuti al trasporto).
L'elettrotensile deve venire assolutamente sottoposto ad una prova di funzionamento a vuoto di almeno 5 minuti, durante i quali si deve lasciare la zona di pericolo.
2. Si devono usare solamente mole che riportino i dati in merito al produttore, al tipo di agglomerante, alle dimensioni e al numero di giri permesso.
3. Le mole si devono tenere in luogo asciutto a temperatura possibilmente costante.
4. Per montare le mole si devono usare solamente le flange di serraggio fornite.
5. Per montare le mole si devono usare solamente flange di serraggio di forma e dimensioni uguali. Gli spessori fra la frangia di serraggio e la mola devono essere formati da materiali elastici, per es. gomma o cartone morbido.
6. Il foro di alloggiamento delle mole non deve venire allargato successivamente.
7. L'appoggio del pezzo da lavorare e le coperture superiori regolabili devono essere tenute il più vicino possibile alla mola (distanza max. di 2 mm).
8. Le mole non devono venire usate senza copertura e senza superare le seguenti distanze:

- appoggio pezzo da lavorare/mola: max. 2 mm
- copertura protettiva/mola: max. 2 mm

9. Prima dell'uso della smerigliatrice doppia si devono montare il supporto protettivo, l'appoggio del pezzo da lavorare e lo schermo protettivo.
10. Staccare la spina dalla presa di corrente prima di sostituire la mola.
11. La velocità massima della circonferenza della mola è: 23,15 m/s
Calcolo:
velocità della circonferenza
$$m/s = \frac{d \times 3,14 \times n}{60 \times 1000}$$

d = diametro della mola in mm
n = numero di giri del motore al minuto
Esempio:
$$m/s = \frac{150 \times 3,14 \times 2950}{60 \times 1000}$$

= 23,15 m/s
12. Temperatura massima della carcassa del motore: 80°C
13. Prima di iniziare a lavorare è necessario fissare la levigatrice avvitando i 4 fori di fissaggio sulla piastra di base al banco di lavoro.
14. La regolazione del parascintille deve essere effettuata periodicamente, in modo da compensare l'usura del disco; la distanza fra parascintille e disco deve comunque essere minima e in nessun caso maggiore di 2 mm.
15. Non appena il parascintille (3) e l'appoggio per il pezzo (7) non possono più essere posizionati ad una distanza di max. 2 mm dal disco abrasivo, questo deve essere sostituito.



Portare guanti protettivi



Indossare occhiali protettivi



Portare cuffie antirumore

Montaggio del vetro protettivo

Montate i vetri protettivi sulle due calotte protettive come indicato nella figura.

Manutenzione

- **Attenzione!** Staccate la spina dalla presa di corrente.
- L'utensile deve essere pulito regolarmente dalla polvere e dallo sporco. È consigliabile eseguire la pulizia con un panno o una spazzola fine.
- Non usate sostanze corrosive per la pulizia della parte in plastica.

Caratteristiche tecniche

| | |
|------------------------------------|------------------------|
| Tensione nominale: | 230 ~ 50 Hz |
| Potenza assorbita: | 150 W S2 30 min. |
| Numero giri a vuoto n_0 : | 2950 min ⁻¹ |
| Ø mola: | 150 mm |
| Spessore della mola: | 16 mm |
| Ø foro mola: | 12,7 mm |
| Livello di pressione acustica LPA: | 73 dB (A) |
| Livello di potenza acustica LWA: | 84 dB (A) |
| Peso: | 2,7 kg |

Commissione dei pezzi di ricambio

Volendo commissionare dei pezzi di ricambio, si dovrebbe dichiarare quanto segue:

- modello dell'apparecchio
- numero dell'articolo dell'apparecchio
- numero d'ident. dell'apparecchio
- numero del pezzo di ricambio del ricambio necessitato.

Per i prezzi e le informazioni attuali si veda www.isc-gmbh.info

E

1

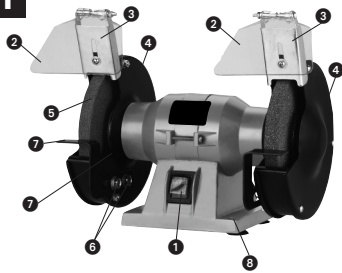

Descripción detallada

- 1 Interruptor ON/OFF
- 2 Cristal protector
- 3 Soporte para cristal protector
- 4 Cubierta de protección
- 5 Disco
- 6 Tornillo de sujeción para el soporte de la pieza
- 7 Soporte de la pieza
- 8 Orificios de fijación

2

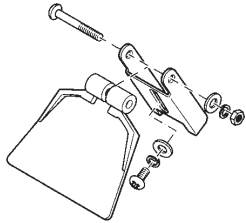

Montaje del cristal protector

Realice el montaje de los cristales protectores en ambas cubiertas de protección tal y como se describe en la figura.

Instrucciones de seguridad generales y prevención de accidentes

Sólo será posible garantizar un trabajo con la herramienta seguro y sin riesgo de accidente si se leen detenidamente y se respetan las instrucciones de seguridad y de uso.

- Controle el cable de conexión y el enchufe antes de utilizar el aparato. Trabaje sólo si el aparato está en perfecto estado y no presenta ningún daño. Las piezas dañadas deben ser sustituidas inmediatamente por un electricista profesional.
- Retire el enchufe de la toma de corriente antes de iniciar cualquier tipo de operación en el aparato, antes de cambiar alguna pieza en el mismo o cuando no lo esté utilizando.
- Para evitar que se produzcan daños en el cable de conexión a la red, trabaje siempre manteniendo el mismo por detrás de la máquina.
- Guarde la herramienta en un sitio seguro y manténgala fuera del alcance de los niños.

● No se deben trabajar materiales que contengan asbesto.

Respete las disposiciones en materia de prevención de accidentes (VBG 119) de la mutua de previsión contra accidentes.

- Utilice sólo piezas de recambio originales.
- Las reparaciones sólo debe llevarlas a cabo un electricista profesional.
- El ruido en la zona de trabajo puede sobrepasar los 85 dB (A). En este caso, se deben tomar medidas de protección contra el ruido para el operario. El ruido de esta herramienta eléctrica se mide según la norma ISO 59 CO 11, IEC 704, DIN 45635 parte 21, NFS 31-031 (84/537/CEE).
- Mantenga un posición estable durante el trabajo. Evite una posición corporal inadecuada.
- No exponga la herramienta eléctrica a la lluvia. No utilice herramientas eléctricas en un ambiente húmedo o mojado, o cerca de líquidos inflamables.
- Proteja el cable de posibles daños causados por aceites, disolventes o aristas vivas.
- Mantenga ordenada su zona de trabajo.
- Asegúrese de que el interruptor está desconectado antes de enchufar la máquina.
- Póngase ropa de trabajo adecuada. No se ponga ropa holgada ni joyas para trabajar. Use una redcilla para el pelo si tiene el pelo largo.

- Para su propia seguridad, utilice sólo los accesorios y componentes originales del fabricante de la herramienta.
- Póngase siempre gafas de protección, guantes de seguridad y protección para los oídos a la hora de lijar, cepillar y desbarbar.
- Asegúrese de que la velocidad especificada en la muela sea igual o mayor que la velocidad de cálculo de la lijadora.
- Asegúrese de que las medidas de la muela se adaptan perfectamente a la lijadora.
- Las muelas para lijar deben guardarse y mantenerse cuidadosamente siguiendo las instrucciones del fabricante.
- Controle la muela antes de utilizarla; no utilice discos rotos, rajados o dañados por otros usos.
- Asegúrese de que las herramientas para lijar se hayan instalado según las instrucciones del fabricante.
- Procure utilizar las piezas intermedias, en caso de que el material para lijar disponga de ellas o las necesite.
- Asegúrese de que el material para lijar se haya instalado y fijado correctamente antes de empezar a trabajar. Deje que la herramienta se coloque por inercia en una posición segura, durante 5 minutos. Deténgala inmediatamente si se presentan vibraciones inesperadas o se detectan otros fallos. En tal caso, compruebe el aparato para determinar las causas del problema.
- No manipule nunca la herramienta eléctrica sin la cubierta de protección incluida en el volumen de entrega.
- No utilice casquillos reductores o adaptadores para intentar acoplar discos para lijar con un gran agujero.
- Asegúrese de que las chispas producidas durante el trabajo no pongan en peligro a personas ni hagan arder sustancias inflamables.
- Utilice siempre gafas protectoras y protección para los oídos; utilice también otros medios de protección como, por ejemplo, guantes, delantal y casco, en caso necesario.
- La pieza de trabajo se calienta al ser lijada.

¡Atención! ¡Peligro de sufrir quemaduras!

Deje que la pieza de trabajo se enfríe. El material se puede recalentar durante el lijado, deje enfriar la pieza a intervalos regulares, cuando deba trabajar durante mucho tiempo.

- No utilice refrigerantes o similares.

E

La lijadora doble es un aparato combinado para realizar trabajos en grueso y de precisión en metales, plásticos y otros materiales, usando siempre los discos de muela correspondientes

¡Utilizar la máquina sólo en los casos que se indican explícitamente como de uso adecuado! Existen determinados factores de riesgo que no se pueden descartar por completo, incluso haciendo un uso adecuado de la máquina. El tipo de diseño y montaje de la máquina pueden conllevar los siguientes puntos de riesgo.

- Contacto con la muela de lijar en la zona en que se halla al descubierto.
- Proyección de partes procedentes de muelas de lijar deterioradas.
- Proyección de las piezas con las que se está trabajando o de algunas de sus partes.
- Lesiones del aparato auditivo por no utilizar la protección necesaria.

Instrucciones de seguridad especiales

1. Antes de poner en marcha la lijadora se deben someter las piezas de lijado a una prueba de sonido con martillo (las piezas de lijado en perfecto estado emiten un sonido claro al golpearlas ligeramente con un martillo de plástico). Este también es el caso de las nuevas piezas de lijado cuando se montan (control de daños producidos por el transporte). Es imprescindible someter la máquina a una prueba de funcionamiento sin carga como mínimo durante 5 minutos. Durante la misma es preciso abandonar la zona de alcance de la herramienta.
2. Sólo se deben utilizar piezas de lijado que presenten especificaciones sobre el fabricante, el tipo de enlace, las dimensiones y el número de vueltas admisible.
3. Las piezas de lijado se han de guardar en un lugar seco a temperaturas lo más estables posibles.
4. Para sujetar las piezas de lijado, sólo se deberán utilizar las bridas de sujeción incluidas en el volumen de entrega.
5. Para sujetar las piezas de lijado, sólo se deberán utilizar bridas de sujeción del mismo tamaño y forma. Las piezas distanciadoras entre la brida de sujeción y la pieza de lijado deben estar compuestas por materiales elásticos como, por ejemplo, goma, papel blando, etc.
6. El taladro de alojamiento de las piezas de lijado

no se debe modificar.

7. Los soportes para las piezas y las cubiertas de protección superiores reajustables se han de colocar lo más cerca posible de la pieza de lijado (distancia máx. 2 mm)
8. Las piezas de lijado no deben utilizarse sin tomar las medidas de seguridad necesarias, no pudiendo sobrepasar las distancias siguientes:
 - Soporte para la pieza/disco para lijar: máx. 2 mm
 - Cubierta protectora/disco para lijar: máx. 2 mm
9. Antes de empezar a utilizar el aparato, se deben instalar el soporte de protección, el soporte de la pieza y la protección visual.
10. Es preciso desenchufar el aparato para cambiar el disco.
11. La máxima velocidad periférica del disco en seco se especifica a continuación: 23,15 m/s
Cálculo:
Velocidad periférica
 $m/s = \frac{d \times 3,14 \times n}{60 \times 1000}$
d = diámetro del disco en mm
n = número de revoluciones del motor por minuto
Ejemplo: $m/s = \frac{150 \times 3,14 \times 2950}{60 \times 1000}$
= 23,15 m/s
12. Temperatura máxima permisible de la caja del motor: 80°C
13. Antes de empezar a trabajar, fijar la lijadora atornillándola mediante los 4 orificios de fijación de la placa base al banco de trabajo, etc.
14. El ajuste del deflector de chispas se ha de efectuar periódicamente, de manera que el desgaste de la muela se compense, al tiempo que la distancia entre el deflector de chispas y la muela se ha de mantener tan reducida como sea posible sin superar los 2 mm en ninguno de los casos.
15. Sustituir la muela de lijar en cuanto no se pueda acercar el deflector de chispas (3) y el soporte de la pieza (7) a un máx. de 2 mm con respecto a la muela de lijar.



Llevar guantes de protección



Ponerse gafas protectoras



Ponerse protectores para los oídos

Montaje del cristal de protección

Realice el montaje de los cristales protectores en ambas cubiertas de protección tal y como se describe en la figura.

Mantenimiento

- ¡Atención! Retirar el enchufe.
- Eliminar con regularidad el polvo y las impurezas de la máquina. Se recomienda limpiar la máquina con un cepillo blando o con un paño.
- No utilizar ningún producto corrosivo para limpiar las piezas de plástico.

Características técnicas

| | |
|---------------------------------|------------------|
| Tensión nominal: | 230 V ~ 50 Hz |
| Potencia absorbida: | 150 W S2 30 min. |
| Velocidad en vacío n0: | 2950 min |
| Ø disco: | 150 mm |
| Espesor del disco: | 16 mm |
| Ø taladro disco: | 12,7 mm |
| Nivel de presión acústica LPA: | 73 dB (A) |
| Nivel de potencia acústica LWA: | 84 dB (A) |
| Peso: | 2,7 kg |

Pedido de piezas de recambio

Al solicitar recambios se indicarán los datos siguientes:

- Tipo de aparato
- No. de artículo del aparato
- No. de identidad del aparato
- No. del recambio de la pieza necesitada.

Encontrará los precios y la información actual en www.isc-gmbh.info

P

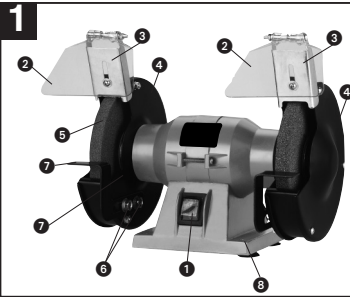

Descrição detalhada

1. Interruptor liga/desliga
2. Vidro de protecção
3. Suporte do vidro de protecção
4. Cobertura de protecção
5. Rebolo
6. Parafuso de fixação da base de apoio da peça
7. Base de apoio da peça
8. Furos de fixação

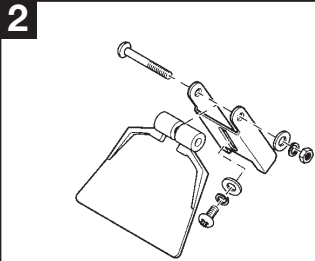

Montagem do vidro de protecção

Instale os vidros de protecção em ambas as coberturas de protecção de acordo com a figura

Instruções genéricas de segurança e prevenção de acidentes

Você só pode trabalhar com a ferramenta de forma segura e sem risco de acidentes se ler todas as instruções de segurança e o manual de instruções e cumprir as respectivas indicações.

- Verifique sempre o aparelho, o cabo de ligação e a ficha antes de os utilizar. Trabalhe apenas com aparelhos não danificados e em estado impecável. As peças danificadas devem ser imediatamente substituídas por um electrotécnico.
- Retire a ficha de rede da tomada antes de quaisquer trabalhos na máquina, substituições de ferramentas ou quando não usar a máquina.
- Passe o cabo de rede sempre por trás da máquina, a fim de evitar danos no mesmo.
- Guarde as ferramentas em local seguro e longe do alcance das crianças.

Os materiais, que contêm amianto, não podem ser maquinados.

Respeitar as prescrições de prevenção de acidentes pertinentes (no caso alemão, as disposições da VBG 119) da associação de industriais do sector.

- Utilize apenas peças sobressalentes originais.
- As reparações só podem ser efectuadas por um electrotécnico.
- O nível de ruído no local de trabalho poderá ultrapassar os 85 dB(A). Neste caso, é necessário que o operador tome medidas de protecção sonora. O ruído desta ferramenta eléctrica foi medido segundo a IEC 59 CO 11, IEC 704, DIN 45635 Parte 21, NFS 31-031 (84/537/CEE)
- Assegure-se sempre de que se encontra sobre uma base sólida. Evite posições anormais do corpo.
- Não exponha a ferramenta eléctrica à chuva. Não utilize as ferramentas eléctricas em ambientes húmidos ou molhados, nem nas imediações de líquidos inflamáveis.
- Proteja o cabo de rede de danos causados por óleo, solventes ou arestas vivas.
- Mantenha o seu local de trabalho arrumado.
- Ligue a máquina à corrente só quando esta estiver desligada.
- Use roupa de trabalho adequada. Não use roupa larga ou objectos de adorno. Se usar cabelo comprido utilize uma rede para apanhar o

cabelo.

- Utilize apenas acessórios e aparelhos complementares do fabricante da ferramenta para sua própria segurança.
- Use sempre óculos e luvas de protecção e protecção auditiva nos trabalhos de esmerilamento, escovagem e corte.
- Certifique-se de que a velocidade de rotação indicada no rebolo é idêntica ou superior à velocidade de rotação efectiva da esmeriladora.
- Certifique-se de que as medidas do rebolo são compatíveis com a esmeriladora.
- Os rebolos devem ser guardados e manuseados cuidadosamente de acordo com as instruções do fabricante.
- Verifique o rebolo antes de o usar; não os utilize se apresentarem fracturas, fissuras ou outros danos.
- Certifique-se de que as ferramentas de esmerilamento são aplicadas de acordo com as instruções do fabricante.
- Tenha o cuidado de usar as rodela intercalares sempre que estas sejam disponibilizadas e acompanhem obrigatoriamente o abrasivo.
- Certifique-se de que o abrasivo é colocado e fixado correctamente antes de ser usado. Deixe a ferramenta a funcionar em vazio em posição segura, durante 5 minutos. Pare-a imediatamente se ocorrerem vibrações consideráveis ou se forem detectados outros defeitos. Nesse caso, verifique a máquina, a fim de averiguar a causa.
- Nunca opere a ferramenta eléctrica sem a cobertura de protecção incluída no fornecimento.
- Não utilize um casquilho redutor separado ou um adaptador para ajustar rebolos com orifícios grandes.
- Certifique-se de que as faíscas resultantes dos trabalhos não se tornam perigosas, p. ex., ao entrar em contacto com pessoas, nem representam perigo de incêndio de substâncias inflamáveis.
- Use sempre óculos de protecção e protecção auditiva, utilize também outros equipamentos de protecção individual, tais como luvas, batas e capacetes, se necessário.
- A peça a trabalhar aquece durante o esmerilamento.

Atenção! Perigo de queimaduras!

Deixe arrefecer a peça. O material poderá ficar recozido durante o esmerilamento, arrefeça a peça de vez em quando se estiver a usá-la prolongadamente.

- Não use refrigerantes ou substâncias

P

semelhantes.

A esmeriladora de dois rebolos é uma máquina combinada para o esmerilamento grosseiro e fino de metais, plásticos e outros materiais, mediante o uso dos respectivos rebolos.

A máquina só pode ser utilizada para os fins a que se destina! Mesmo que a máquina seja utilizada da forma prevista, não são de excluir por completo factores de risco residual. Devido à construção e à estrutura da máquina podem ocorrer as seguintes situações.

- Contacto do rebolo de esmerilar na zona destapada.
- Projecção de partes de rebolos de esmerilar danificados.
- Projecção de materiais ou partes de materiais.
- Danos auditivos devido à não utilização da protecção auditiva necessária.

Instruções especiais de segurança

1. Os corpos abrasivos devem ser sujeitos a um ensaio acústico antes da colocação em funcionamento (os corpos abrasivos em bom estado emitem um som nítido quando se lhes bate levemente com um martelo de plástico). Este ensaio também deve ser realizado quando se montam novos corpos abrasivos (danos resultantes do transporte). A máquina deve executar, sem falta, um teste de funcionamento de, pelo menos, 5 minutos sem carga. Nessa altura, deve abandonar a área de perigo.
2. Só podem ser usados corpos abrasivos em que venha discriminado o fabricante, o tipo de aglomerante, a dimensão e a velocidade de rotação admissível.
3. Os corpos abrasivos têm que ser guardados em local seco a uma temperatura o mais estável possível.
4. Só podem ser usados os flanges fornecidos para montar os corpos abrasivos.
5. Só podem ser usados os flanges com tamanho e forma idênticos para montar os corpos abrasivos. As rodela intercalares entre o flange de montagem e o corpo abrasivo devem ser de materiais elásticos, tais como, borracha, cartão macio, etc..
6. O furo central dos corpos abrasivos não pode ser aumentado posteriormente.
7. As bases de apoio das peças e as coberturas de

protecção superiores ajustáveis devem ser sempre posicionadas o mais próximo possível do corpo abrasivo. (distância máx. 2 mm).

8. Os corpos abrasivos não podem ser usados sem que os dispositivos de segurança estejam no lugar. Além disso, não devem ser excedidas as seguintes distâncias:
 - base de apoio da peça/rebolo: máx. 2 mm
 - cobertura de protecção/rebolo: máx. 2 mm
9. Antes de começar a trabalhar com a esmeriladora de dois rebolos é preciso instalar os suportes de protecção, a base de apoio da peça e o vidro de protecção.
10. Retire a ficha de rede antes de substituir o rebolo.
11. A velocidade tangencial máxima do rebolo de esmerilar a seco é de: 23,15 m/s
 Cálculo:

$$\text{velocidade tangencial} \\ \text{m/s} = \frac{d \times 3,14 \times n}{60 \times 1000}$$

$$d = \text{diâmetro do rebolo em mm}$$

$$n = \text{número de rotações do motor por minuto}$$
 Exemplo:

$$\text{m/s} = \frac{150 \times 3,14 \times 2950}{60 \times 1000}$$

$$= 23,15 \text{ m/s}$$
12. Temperatura máxima admissível da carcaça do motor: 80 °C
13. Antes de iniciar o trabalho deve aparafusar a esmeriladora à bancada de trabalho através dos 4 furos de fixação existentes na placa de assento.
14. Deve ajustar regularmente a protecção contra chispas para compensar o desgaste dos rebolos. A distância entre a protecção e o rebolo deve ser reduzida ao mínimo e nunca deve ser superior a 2 mm.
15. Assim que a protecção contra chispas (3) e a base de apoio da peça (7) já não puderem ser ajustadas para uma distância máx. de 2 mm do rebolo de esmerilar, este deve ser imediatamente substituído.



Use luvas de trabalho



Use óculos de protecção



Use protecção auditiva

Montagem do vidro de protecção

Monte os vidros de protecção em ambas as coberturas de acordo com a figura.

Manutenção

- **Atenção!** Retire a ficha da tomada.
- Elimine regularmente todas as poeiras e demais sujidade da máquina. A limpeza deve ser efectuada, de preferência, com uma escova fina ou um pano.
- Não utilize abrasivos para a limpeza do plástico.

Dados técnicos

| | |
|-------------------------------|------------------|
| Tensão nominal: | 230V ~ 50 Hz |
| Potência absorvida: | 150 W S2 30 min. |
| rotações em vazio no: | 2950 rpm |
| Ø rebolo: | 150 mm |
| Espessura do rebolo: | 16 mm |
| Ø orifício do rebolo: | 12,7 mm |
| Nível de pressão sonora LPA: | 73 dB(A) |
| Nível de potência sonora LWA: | 84 dB(A) |
| Peso: | 2,7 kg |

Encomenda de peças sobressalentes

Ao encomendar peças sobressalentes, devem-se fazer as seguintes indicações:

- Tipo da máquina
- Número de artigo da máquina
- Número de identificação da máquina
- Número da peça sobressalente necessária

Pode encontrar os preços e informações actuais em www.isc-gmbh.info

ISC GmbH
 Eschenstraße 6
 D-94405 Landau/Isar

Konformitätserklärung



- | | |
|--|--|
| <p>(D) erklärt folgende Konformität gemäß EU-Richtlinie und Normen für Artikel</p> <p>(GB) declares conformity with the EU Directive and standards marked below for the article</p> <p>(F) déclare la conformité suivante selon la directive CE et les normes concernant l'article</p> <p>(NL) verklaart de volgende conformiteit in overeenstemming met de EU-richtlijn en normen voor het artikel</p> <p>(E) declara la siguiente conformidad a tenor de la directiva y normas de la UE para el artículo</p> <p>(P) declara a seguinte conformidade de acordo com a directiva CE e normas para o artigo</p> <p>(S) förklarar följande överensstämmelse enl. EU-direktiv och standarder för artikeln</p> <p>(FIN) ilmoittaa seuraavaa Euroopan unionin direktiivien ja normien mukaista yhdenmukaista tuotteelle</p> <p>(N) erklærer herved følgende samsvær med EU-direktiv og standarder for artikkel</p> <p>(BUL) заявялет о соответствии товара следующим директивам и нормам ЕС</p> <p>(HR) izjavljuje sljedeću uskladenost s odredbama i normama EU za artikl.</p> <p>(RO) declară următoarea conformitate cu linia directoare CE și normele valabile pentru articolul.</p> | <p>(TR) ürün ile ilgili olarak AB Yönetmeliğindeki ve Normları gereğince aşağıdaki uygunluk açıklama masını sunar.</p> <p>(GR) δηλώνει την ακόλουθη συμφωνία σύμφωνα με την Οδηγία ΕΕ και τα πρότυπα για το προϊόν</p> <p>(I) dichiara la seguente conformità secondo la direttiva UE e le norme per l'articolo</p> <p>(DK) attesterer følgende overensstemmelse i henhold til EU-direktiv og standarder for produkt</p> <p>(CZ) prohlašuje následující shodu podle směrnice EU a norem pro výrobek.</p> <p>(H) a következő konformitást jelenti ki a termékerek vonatkozó EU-irányvonalak és normák szerint</p> <p>(SLO) pojasnjuje sledečo skladnost po smernici EU in normah za artikel.</p> <p>(PL) deklaruje zgodność wymienionego poniżej artykułu z następującymi normami na podstawie dyrektywy WE.</p> <p>(SK) vydáva nasledujúce prehlásenie o zhode podľa smernice EÚ a noriem pre výrobok.</p> <p>(BG) декларира следното съответствие съгласно директивите и нормите на ЕС за продукта.</p> <p>(UKR) заявляє про відповідність згідно з Директивою ЄС та стандартами, чинними для даного товару.</p> |
|--|--|

Doppelschleifer YPL 151

- | | |
|--|---|
| <input checked="" type="checkbox"/> 98/37/EG | <input type="checkbox"/> 87/404/EWG |
| <input checked="" type="checkbox"/> 73/23/EEG_93/68/EEC | <input type="checkbox"/> R&TTED 1999/5/EG |
| <input type="checkbox"/> 97/23/EG | <input type="checkbox"/> 2000/14/EG: |
| <input checked="" type="checkbox"/> 89/336/EEG_93/68/EEC | <input type="checkbox"/> 95/54/EG: |
| <input type="checkbox"/> 90/396/EEG | <input type="checkbox"/> 97/68/EG: |
| <input type="checkbox"/> 89/686/EEG | |

EN 61029-1; EN 61029-2-4; EN 55014-1; EN 55014-2; EN 61000-3-2; EN 61000-3-3

Landau/Isar, den 09.01.2006

| | |
|---|---------------------------------|
| Weichsagartner Leiter QS Konzern | Pfister Tech. Supervisor |
|---|---------------------------------|

Art.-Nr.: 44.125.31 I.-Nr.: 01015 Archivierung: BD-0712-28-4155050
 Subject to change without notice

FR GARANTIE

Nous fournissons une garantie de 3 ans pour l'appareil décrit dans le mode d'emploi, en cas de vice de notre produit. Le délai de 3 ans commence avec la transmission du risque ou la prise en charge de l'appareil par le client.

La condition de base pour le faire valoir de la garantie est un entretien en bonne et due forme, conformément au mode d'emploi, tout comme une utilisation de notre appareil selon l'application prévue.

Vous conservez bien entendu les droits de garantie légaux pendant ces 3 ans.

La garantie est valable pour l'ensemble de la République Fédérale d'Allemagne et des pays respectifs du partenaire commercial principal en complément des prescriptions légales locales. Veuillez noter l'interlocuteur du service après-vente compétent pour votre région ou l'adresse mentionnée ci-dessous.

NL GARANTIE

Op het in de handleiding genoemde toestel geven wij 3 jaar garantie voor het geval dat ons product gebreken mocht vertonen. De periode van 3 jaar gaat in met de gevaarovergang of de overname van het toestel door de klant.

De garantie kan enkel worden geclaimd op voorwaarde dat het toestel naar behoren is onderhouden en gebruikt conform de handleiding.

Vanzelfsprekend blijven u de wettelijke garantierechten binnen deze 3 jaar behouden.

De garantie geldt voor het grondgebied van de Bondsrepubliek Duitsland of van de respectievelijke landen van de regionale hoofdverleer als aanvulling van de ter plaatse geldende wettelijke voorschriften. Gelieve zich tot uw contactpersoon van de regionaal bevoegde klantendienst of tot het hieronder vermelde serviceadres te wenden.

IT CERTIFICATO DI GARANZIA

Per l'apparecchio indicato nelle istruzioni concediamo una garanzia di 3 anni, nel caso il nostro prodotto dovesse risultare difettoso. Questo periodo di 3 anni inizia con il trapasso del rischio o la presa in consegna dell'apparecchio da parte del cliente. Le condizioni per la validità della garanzia sono una corretta manutenzione secondo le istruzioni per l'uso così come un utilizzo appropriato del nostro apparecchio.

Naturalmente in questo periodo di 3 anni continuiamo ad assumerci gli obblighi di responsabilità previsti dalla legge.

La garanzia vale per il territorio della Repubblica Federale Tedesca o dei rispettivi paesi del principale partner di distribuzione di zona a completamento delle norme di legge in vigore sul posto. Rivolgersi all'addetto del servizio assistenza clienti incaricato della rispettiva zona o all'indirizzo di assistenza clienti riportato in basso.

PT CERTIFICADO DE GARANTIA

Damos 3 anos de garantia para o aparelho referido no manual, no caso do nosso produto estar defeituoso. O prazo de 3 anos inicia-se com a transferência do risco ou com a aceitação do aparelho por parte do cliente.

A validade da garantia do nosso aparelho está dependente de uma manutenção conforme com o manual de instruções e de uma utilização adequada.

Naturalmente, os direitos de garantia constantes nesta declaração aplicam-se durante 3 anos.

A garantia é válida para a República Federal da Alemanha ou os respectivos países do distribuidor principal regional como complemento às disposições em vigor localmente. Certifique-se relativamente ao contacto do respectivo serviço de assistência técnica regional ou veja, em baixo, o endereço do serviço de assistência técnica.

ES CERTIFICADO DE GARANTIA

El periodo de garantía comienza el día de la compra y tiene una duración de 3 años.

Su cumplimiento tiene lugar en ejecuciones defectuosas.

Errores de material y funcionamiento, las piezas de repuesto necesarias y el tiempo de trabajo no se facturan. Ninguna garantía por otros daños.

El comprador tiene derecho a la sustitución del producto por otro idéntico o devolución del dinero si la reparación no fuera satisfactoria.

Su contacto en el servicio post-venta

GARANTIEURKUNDE

Auf das in der Anleitung bezeichnete Gerät geben wir 3 Jahre Garantie, für den Fall, dass unser Produkt mangelhaft sein sollte. Die 3-Jahres-Frist beginnt mit dem Gefahrenübergang oder der Übernahme des Gerätes durch den Kunden. Voraussetzung für die Geltendmachung der Garantie ist eine ordnungsgemäße Wartung entsprechend der Bedienungsanleitung sowie die bestimmungsgemäße Benutzung unseres Gerätes.

Selbstverständlich bleiben Ihnen die gesetzlichen Gewährleistungsrechte innerhalb dieser 3 Jahre erhalten. Die Garantie gilt für den Bereich der Bundesrepublik Deutschland oder der jeweiligen Länder des regionalen Hauptvertriebspartners als Ergänzung der lokal gültigen gesetzlichen Vorschriften. Bitte beachten Sie Ihren Ansprechpartner des regional zuständigen Kundendienstes oder die unten aufgeführte Serviceadresse.

ISC GmbH · International Service Center
Eschenstraße 6 · D-94405 Landau/Isar (Germany)
Info-Tel. 0180-5 120 509 · Telefax 0180-5 835 830
Service- und Infoserver: <http://www.isc-gmbh.info>

- Ⓢ Technische Änderungen vorbehalten
- Ⓢ Sous réserve de modifications
- Ⓢ Technische wijzigingen voorbehouden
- Ⓢ Con riserva di apportare modifiche tecniche
- Ⓢ Salvo modificaciones técnicas
- Ⓢ Salvaguardem-se alterações técnicas



⑥ Nur für EU-Länder

Werfen Sie Elektrowerkzeuge nicht in den Hausmüll!

Gemäß europäischer Richtlinie 2002/96/EG über Elektro- und Elektronik-Altgeräte und Umsetzung in nationales Recht müssen verbrauchte Elektrowerkzeuge getrennt gesammelt werden und einer umweltgerechten Wiederverwertung zugeführt werden.

Recycling-Alternative zur Rücksendeaufforderung:

Der Eigentümer des Elektrogerätes ist alternativ anstelle Rücksendung zur Mitwirkung bei der sachgerechten Verwertung im Falle der Eigentumsaufgabe verpflichtet. Das Altgerät kann hierfür auch einer Rücknahmestelle überlassen werden, die eine Beseitigung im Sinne der nationalen Kreislaufwirtschafts- und Abfallgesetzes durchführt. Nicht betroffen sind den Altgeräten beigelegte Zubehörteile und Hilfsmittel ohne Elektrobestandteile.

⑦ Uniquement pour les pays de l'Union Européenne

Ne jetez pas les outils électriques dans les ordures ménagères.

Selon la norme européenne 2002/96/CE relative aux appareils électriques et systèmes électroniques usés et selon son application dans le droit national, les outils électriques usés doivent être récoltés à part et apportés à un recyclage respectueux de l'environnement.

Possibilité de recyclage en alternative à la demande de renvoi :

Le propriétaire de l'appareil électrique est obligé, en guise d'alternative à un envoi en retour, à contribuer à un recyclage effectué dans les règles de l'art en cas de cessation de la propriété. L'ancien appareil peut être remis à un point de collecte dans ce but. Cet organisme devra l'éliminer dans le sens de la Loi sur le cycle des matières et les déchets. Ne sont pas concernés les accessoires et ressources fournis sans composants électroniques.

⑧ Enkel voor EU-landen

Elektrisch gereedschap hoort niet bij het huisvuil thuis.

Volgens de Europese richtlijn 2002/96/EG op afgedankte elektrische en elektronische toestellen en omzetting in nationaal recht dienen afgedankte elektrische gereedschappen afzonderlijk te worden verzameld en milieuvriendelijk te worden gerecycleerd.

Recyclagealternatief i.p.v. het verzoek het toestel terug te sturen:

In plaats van het elektrische toestel terug te sturen is alternatief de eigenaar van het toestel gehouden mee te werken aan de adequate recyclage als het eigendom wordt opgegeven. Hiervoor kan het afgedankte toestel eveneens bij een inzamelplaats worden afgegeven waar het toestel wordt verwijderd als bedoeld in de wetgeving in zake afvalverwerking en recyclage. Dit geldt niet voor toebehoorstukken en hulpmiddelen zonder elektrische componenten die bij de afgedankte toestellen zijn bijgevoegd.

① Solo per paesi membri dell'UE

Non gettate gli utensili elettrici nei rifiuti domestici.

Secondo la Direttiva europea 2002/96/CE sui rifiuti di apparecchiature elettriche ed elettroniche e l'applicazione nel diritto nazionale gli elettrodomestici usati devono venire raccolti separatamente e smaltiti in modo ecologico.

Alternativa di riciclaggio alla richiesta di restituzione

Il proprietario dell'apparecchio elettrico è tenuto in alternativa, invece della restituzione, a collaborare in modo che lo smaltimento venga eseguito correttamente in caso ceda l'apparecchio. L'apparecchio vecchio può anche venire consegnato ad un centro di raccolta che provvede poi allo smaltimento secondo le norme nazionali sul riciclaggio e sui rifiuti. Non ne sono interessati gli accessori e i mezzi ausiliari senza elementi elettrici forniti insieme ai vecchi apparecchi.

② Só para países da UE

Não deite as ferramentas eléctricas para o lixo doméstico.

Segundo a directiva europeia 2002/96/CE relativa aos resíduos de equipamentos eléctricos e electrónicos e a respectiva transposição para o direito interno, as ferramentas eléctricas usadas devem ser recolhidas separadamente e colocadas nos ecopontos para efeitos de reciclagem.

Alternativa de reciclagem à devolução:

O proprietário do aparelho eléctrico no caso de não optar pela devolução é obrigado a reciclar adequadamente o aparelho eléctrico. Para tal, o aparelho usado também pode ser entregue a uma instalação de recolha que trate da eliminação de resíduos, respeitando a legislação nacional sobre resíduos e respectiva reciclagem. Não estão abrangidos os meios auxiliares e os acessórios sem componentes electrónicos, que acompanham os aparelhos usados.

③ Sólo para países miembros de la UE

No tire herramientas eléctricas en la basura casera.

Según la directiva europea 2002/96/CE sobre aparatos usados electrónicos y eléctricos y su aplicación en el derecho nacional, dichos aparatos deberán recogerse por separado y eliminarse de modo ecológico para facilitar su posterior reciclaje.

Alternativa de reciclaje en caso de devolución:

El propietario del aparato eléctrico, en caso de no optar por su devolución, está obligado a reciclar adecuadamente dicho aparato eléctrico. Para ello, también se puede entregar el aparato usado a un centro de reciclaje que trate la eliminación de residuos respetando la legislación nacional sobre residuos y su reciclaje. Esto no afecta a los medios auxiliares ni a los accesorios sin componentes eléctricos que acompañan a los aparatos usados.

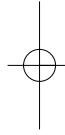
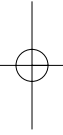

(D)

Der Nachdruck oder sonstige Vervielfältigung von Dokumentation und Begleitpapieren der Produkte, auch auszugsweise ist nur mit ausdrücklicher Zustimmung der ISC GmbH zulässig.

(F)

La réimpression ou une autre reproduction de la documentation et des documents d'accompagnement des produits, même incomplète, n'est autorisée qu'avec l'agrément exprès de l'entreprise ISC GmbH.

(NL)

Nadruk of andere reproductie van documentatie en geleidepapieren van de producten, geheel of gedeeltelijk, enkel toegestaan mits uitdrukkelijke toestemming van ISC GmbH.

(E)

La reimpression o cualquier otra reproducción de documentos e información adjunta a productos, incluida cualquier copia, sólo se permite con la autorización expresa de ISC GmbH.

(P)

A reprodução ou duplicação, mesmo que parcial, da documentação e dos anexos dos produtos, carece da autorização expressa da ISC GmbH.

(I)

La ristampa o l'ulteriore riproduzione, anche parziale, della documentazione o dei documenti d'accompagnamento dei prodotti è consentita solo con l'esplicita autorizzazione da parte della ISC GmbH.

EH 01/2006

