

- ⓓ **Bedienungsanleitung
Energystation**
- Ⓒⓑ **Directions for use
Energy station**
- Ⓕ **Mode d'emploi
Station d'énergie**
- Ⓛ **Istruzioni per l'uso
Power Station**
- Ⓢ **Bruksanvisning
Energystation**
- ⒽⓇ **Upute za uporabu
Energetska stanica**
- ⒸⓂ **Uputstva za rukovanje
Energetska stanica**

Einhell®

1

CE

Art.-Nr.: 10.911.30

I.-Nr.: 01018

BT-PS 1000



- ⓓ Vor Inbetriebnahme Bedienungsanleitung und Sicherheitshinweise lesen und beachten
- ⓐ Read and follow the operating instructions and safety information before using for the first time.
- ⓕ Avant la mise en service, lisez le mode d'emploi et les consignes de sécurité et respectez-les.
- Ⓛ Prima della messa in esercizio leggete e osservate le istruzioni per l'uso e le avvertenze di sicurezza.
- Ⓢ Läs igenom och beakta bruksanvisningen och säkerhetsanvisningarna före användning.
- ⓂⓅ Prije puštanja u rad pročitajte i pridržavajte se ovih uputa za uporabu i sigurnosnih napomena.
- ⓇⓈ Pre puštanja u rad pročitajte i pridržavajte se uputstva za rukovanje bezbednosnih napomena

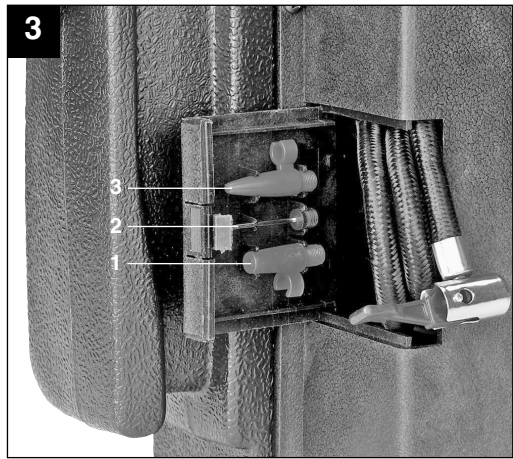
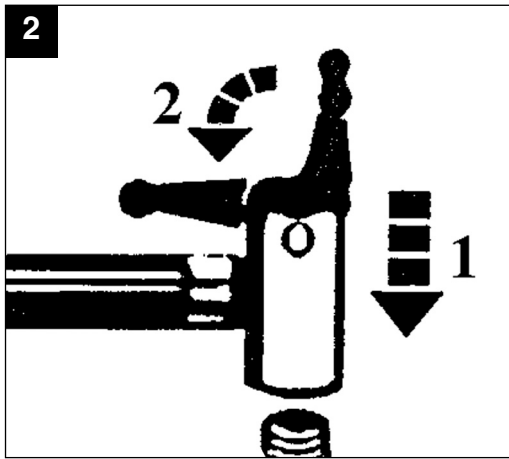
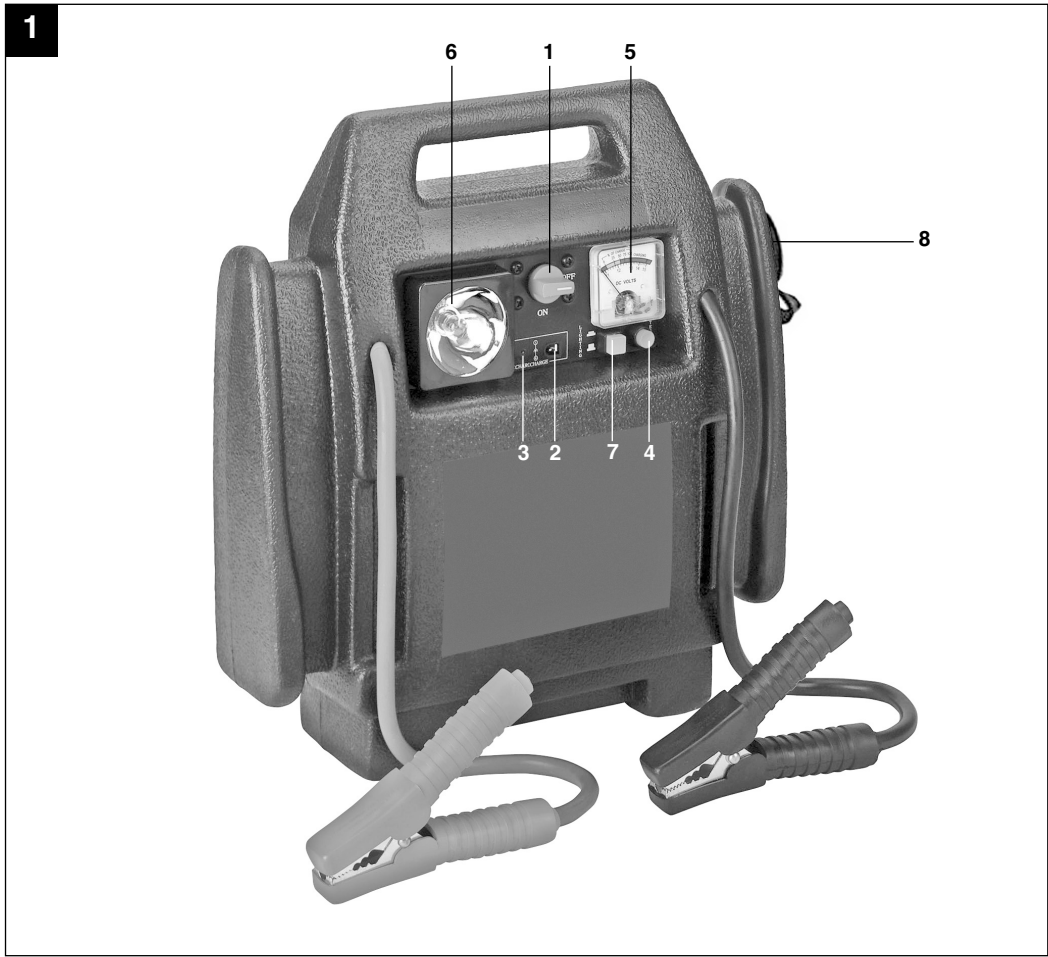

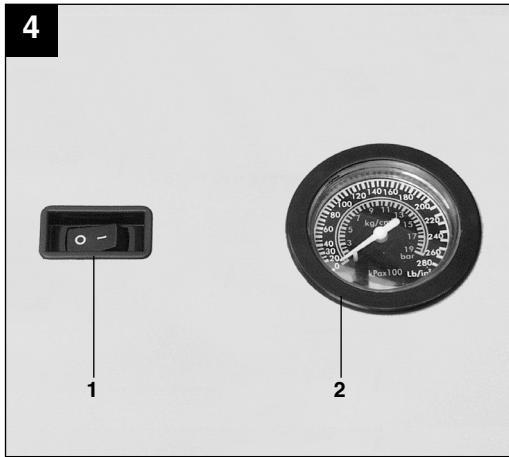

⚠ Achtung!

Beim Benutzen von Geräten müssen einige Sicherheitsvorkehrungen eingehalten werden, um Verletzungen und Schäden zu verhindern. Lesen Sie diese Bedienungsanleitung / Sicherheitshinweise deshalb sorgfältig durch. Bewahren Sie diese gut auf, damit Ihnen die Informationen jederzeit zur Verfügung stehen. Falls Sie das Gerät an andere Personen übergeben sollten, händigen Sie diese Bedienungsanleitung / Sicherheitshinweise bitte mit aus. Wir übernehmen keine Haftung für Unfälle oder Schäden, die durch Nichtbeachten dieser Anleitung und den Sicherheitshinweisen entstehen.

1. Wichtige Hinweise!

- Kontrollieren Sie die Energiestation vor jeder Verwendung auf Beschädigung.
- Netzspannungswert (230V ~ 50Hz) einhalten.
- Bitte beachten Sie, daß beim unsachgemäßen Umgang mit Elektrogeräten Gefahren entstehen können, die möglicherweise von Kindern nicht erkannt werden.
- Halten Sie Kinder von der Kfz-Batterie und Energiestation fern.
- Defekte oder beschädigte Teile sollen sachgemäß durch eine Kundendienstwerkstatt repariert oder ausgewechselt werden, soweit nichts anderes in der Bedienungsanleitung angegeben ist. Beschädigte Schalter müssen bei einer Kundendienstwerkstatt ersetzt werden.
- Vor Regen, Spritzwasser und Feuchtigkeit schützen.
- Nicht auf geheizten Untergrund stellen.
- Bei Nichtgebrauch stets die Energiestation ausschalten.
- Beim Aufladen der Kfz-Batterie sowie beim Auffüllen von Säure bzw. Nachfüllen von destilliertem Wasser unbedingt eine Schutzbrille und säurefeste Handschuhe tragen! Es besteht durch die ätzende Säure erhöhte Verletzungsgefahr!
- **Vorsicht!** Batteriesäure ist ätzend. Säurespritzer auf Haut und Kleider sofort mit Seifenlauge abwaschen. Säurespritzer im Auge sofort mit Wasser spülen (15 min.) und Arzt aufsuchen.
- Beim Aufladen der Kfz-Batterie darf keine Kleidung aus synthetischen Stoffen getragen werden, um Funkenbildung durch elektrostatische Entladung zu vermeiden.
- Achtung! Flammen und Funken vermeiden. Beim Laden wird explosives Knallgas frei.

- Die Energiestation beinhaltet Bauteile, wie z.B. Schalter und Sicherung, die möglicherweise Lichtbogen und Funken erzeugen. Unbedingt auf gute Belüftung in der Garage oder Raum achten.
- Achtung! Bei stechendem Gasgeruch besteht akute Explosionsgefahr. Gerät nicht abschalten. Ladezangen nicht entfernen. Raum sofort gut lüften. Kfz-Batterie von einem Kundendienst überprüfen lassen.
- Laden Sie nicht mehrere Batterien gleichzeitig.
- Laden Sie keine nicht ladefähigen Batterien.
- Beachten Sie die Hinweise des Kfz-Batterieherstellers.
- Angaben und Hinweise des Fahrzeugherstellers zum Batterieladen beachten.

Entsorgung

Batterien: Nur über KFZ-Werkstätten, spezielle Annahmestellen oder Sondermüll-Sammelstellen. Erkundigen Sie sich in der örtlichen Gemeinde.

Wichtig!

- Die Energiestation ist mit einer wartungsfreien, auslaufsicheren Akku-Batterie ausgestattet. Sie wird teil aufgeladen angeliefert.
- Vor der ersten Inbetriebnahme muß der Akku der Energiestation voll aufgeladen werden!
- Bei längerem Nichtgebrauch der Energiestation entlädt sich der Akku selbständig.
- Verwenden Sie zum Laden nur das mitgelieferte Netzteil.

Kompressor

- Reinigen Sie Ihre Kleidung nie mit Druckluft.
- Blasen Sie keine Personen oder Tiere mit Druckluft an.
- Halten Sie die Lüftungsschlitze frei von Verunreinigungen.
- Der Kompressor darf keinen Staub oder sonstige Verunreinigungen ansaugen.
- Benutzen Sie den Kompressor nicht für Hochdruckreifen wie z. B. Lkw-Reifen, Traktor- oder Anhängerreifen.
- Falls Sie mehrere Reifen füllen wollen, so lassen Sie den Kompressor zwischen den einzelnen Befüllungen jeweils etwa 10 Minuten abkühlen. Die maximale Gerätelaufzeit darf 10 Minuten nicht überschreiten.

Umweltschutz

Bitte denken Sie daran, daß Verpackungsmaterial, verbrauchte Batterien oder defekte Akkus nicht in den Haushaltsmüll gehören. Führen Sie diese stets ordnungsgemäßer Entsorgung zu.

D

2. Lieferumfang:

- 1 Energiestation mit Kompressor
- 1 Lade-Netzteil
- 1 Verbindungskabel mit Zigarettenanzünder - Stecker
- 1 Ventil-Adapterset

3. Bestimmungsgemäße Verwendung

Das Gerät eignet sich für die Starthilfe von 12 V Starterbatterien (Bleisäureakkus) bei fehlender Batteriekapazität sowie dem direkten oder indirekten Anschluss von 12 V Verbrauchern mit max. 10A Stromaufnahme an der Zigarettenanzündersteckdose. Beachten Sie hierzu unbedingt die Bedienungsanleitung des anzuschließenden Gerätes. Mit dem integrierten 12 V Autokompressor können Auto-, Motorrad- und Fahrradreifen, Sportbälle sowie kleine Wasserbälle, kleine Luftmatratzen und ähnliches aufgeblasen werden.

Das Gerät darf nur nach ihrer Bestimmung verwendet werden. Jede weitere darüber hinausgehende Verwendung ist nicht bestimmungsgemäß. Für daraus hervorgerufene Schäden oder Verletzungen aller Art haftet der Benutzer/Bediener und nicht der Hersteller.

Bitte beachten Sie, dass unsere Geräte bestimmungsgemäß nicht für den gewerblichen, handwerklichen oder industriellen Einsatz konstruiert wurden. Wir übernehmen keine Gewährleistung, wenn das Gerät in Gewerbe-, Handwerks- oder Industriebetrieben sowie bei gleichzusetzenden Tätigkeiten eingesetzt wird.

4. Technische Daten

Akku:	12 V / 10 Ah
Ausgangsspannungen/max. Stromaufnahme:	12 V/10 A über 1 Zigarettenanzündersteckdose
Netzteil: Nennspannung	230 V ~ 50 Hz
Ausgang Netzteil:	
Nennspannung:	12 V
Nennstrom:	800 mA
Nennleistung:	9,6 VA
Lampe:	12V / 3 W
Kompressor:	12V / 18 bar

5. Laden der Energiestation

(Achtung! Den Ein- Ausschalter (Bild 1/ Pos. 1) in Stellung „OFF“ schalten.)

5.1 Laden der Energiestation mit Netzteil

1. Verbinden Sie die Anschlußleitung, des beiliegenden Netzteils, mit der Ladebuchse „RECHARGE“ (Bild 1 / Pos. 2) des Gerätes.
2. Stecken Sie das Netzteil in eine Steckdose mit 230V ~ 50Hz. Die rote LED (Bild 1/Pos. 3) leuchtet.
3. Die Ladezeit beträgt etwa 24 Stunden.

Bei Betätigung des Tastknopfes (Bild 1/Pos. 4) zeigt Ihnen das eingebaute Voltmeter (Bild 1/Pos. 5) den Ladezustand des eingebauten Akkus an.

5.2 Laden der Energiestation mit Kfz-Adapterkabel

Es ist möglich die Energiestation über den Kfz-Zigarettenanzünder zu laden.

ACHTUNG: Der Energiestationakku wird bis etwa 12 V geladen. Der Ladevorgang sollte nur während der Fahrt erfolgen, da die Autobatterie entladen wird. Starten Sie nie das Fahrzeug solange das Kfz-Adapterkabel an den Zigarettenanzünder angeschlossen ist.

12V Stecker des beiliegenden Kfz-Adapterkabel in den Kfz-Zigarettenanzünder und das andere Ende in die Ladebuchse „Recharge“ der Energiestation stecken.

6. Ausgänge

Ausgang 12V über Zigarettenanzünderanschluß. 10 Ampere max.:

- Der 12V Ausgang (Bild 1 / Pos. 8) ist max. mit 10A belastbar, d.h. Ihnen stehen max. 10A zur Verfügung.
- Achten Sie daher auf die Leistungs- und Stromaufnahmewerte des Verbrauchers, um die Energiestation nicht zu überlasten. Falls Ihnen nur die Leistungsdaten des Verbrauchers bekannt sind, können Sie den max. Strom sehr einfach berechnen.

Rechenbeispiel:

Verbraucher: 12V / 50W

Der Aufnahme Strom beträgt: $50W / 12V = 4,17A$

- Das mitgelieferte Zigarettenanzünderkabel kann benutzt werden, um einen geeigneten Verbraucher anzuschließen.
- Um den 12V Ausgang zu benutzen, entfernen Sie die Schutzkappe und schließen Ihren Verbraucher an.

Achten Sie auf die Spannungs- und Stromwerte der zu versorgenden Geräte, um die Energiestation nicht zu überlasten. Eine Überlastung kann zu eventueller Zerstörung des Gerätes führen.

7. Betätigung der Lampe

Um die Lampe einzuschalten gehen Sie wie folgt vor:

Die Lampe (Bild 1/Pos. 6) wird durch den Schalter (Bild 1/ Pos. 7) ein bzw. ausgeschaltet.

8. Starthilfe für das Kraftfahrzeug

- Die Ladekabel mit den Polzangen befinden sich auf der Geräteseite.
- Wenn Sie die Ladekabel nicht benötigen, nehmen Sie die Ladekabel nicht vom Gerät.
- Achtung! Kurzschlußgefahr bei Berührung der Polzangen.
- Die Energiestation kann nur bei teilentladener Kraftfahrzeugbatterie als Starthilfe verwendet werden. Dies bedeutet, Sie können nur eine begrenzte Kapazität in die Kraftfahrzeug-Batterie befördern.
- **Zum Starten totalentladener Batterie ist die Energiestation nicht geeignet!**

Die Starthilfeeinrichtung der Energiestation bietet bei Startschwierigkeiten, aufgrund fehlender Batteriekapazität in der Fahrzeugbatterie, eine willkommene Hilfe.

Wir weisen darauf hin, dass die Fahrzeuge in der Standardausstattung bereits mit zahlreichen Elektronikbausteinen (wie z. B. ABS, ASR, Einspritzpumpe, Bordcomputer und Autotelefon) ausgerüstet sind. Die erhöhte Startspannung und auftretende Spannungsspitzen können beim Startvorgang evtl. zu Defekten in den Elektronikbausteinen führen. Folgeschäden durch Starthilfe verursacht, können nicht von der Produkthaftung gedeckt werden. Beachten Sie bitte die Hinweise in Bedienungsanleitungen für Auto, Radio, Autotelefon, usw.

Achtung! Nur bei vollgeladener Energiestation mit voller Kapazität können Sie Starthilfe leisten.

Anwendung der Energiestation bei Starthilfe:

1. Verbinden Sie die rote Leitung (+) der Energiestation mit dem PLUS-Pol (+) der Autobatterie.
2. Verbinden Sie die schwarze Leitung (-) der Energiestation mit der Fahrzeugmasse des Fahrzeuges, z. B. am Masseband oder einer anderen blanken Stelle am Motorblock, soweit wie möglich von der Batterie entfernt anklammern, um das Zünden von möglicherweise entwickeltem Knallgas zu verhindern.
3. Der Schalter (Bild 1 / Pos. 1) muß bei Starthilfe in Stellung „ON“ gestellt werden.
4. Zündung einschalten, ca. 2 min warten.
NICHT STARTEN!
5. Jetzt können Sie einen Startversuch des Motors bei angeschlossener Energiestation durchführen. Achten Sie darauf, daß der Startversuch nicht länger als 5 Sekunden dauert, da beim Starten ein sehr hoher Strom fließt.
6. Zuerst entfernen Sie die Polzange am

D

Masseband (Minuspol).

7. Anschließend entfernen Sie bitte das Starthilfekabel vom PLUS-Pol (+) der Autobatterie.
8. Nach diesem Startversuch muß die Energiestation wieder geladen werden.

9. Batteriezustandskontrolle

Die Spannungsanzeige (Bild 1 / Pos. 5) gibt Auskunft über den Zustand der Akku-Batterie. Bei Betätigung des Tastknopfes (Bild 1/Pos. 4) schlägt die Spannungsanzeige aus.

Grün

Der Akku ist 50-100 % voll.

Gelb

Der Akku ist 0-50 % voll und muß geladen werden

Rot

Der Akku ist total entladen. Dieser Zustand ist z. B. nach einem Starthilfevorgang möglich. Der Akku muß unbedingt aufgeladen werden. Wird das Gerät dennoch weiter benutzt, so kann es zur Schädigung des Akkus führen. Um die Lebensdauer des Akkus zu erhalten, sollten Sie den Akku einmal alle 3-5 Monate ungeachtet der Nutzung laden.

10. Wechseln der Lampe

Achtung! Die Lampe muß ausgeschaltet sein.

Zum Wechseln der Lampe gehen Sie bitte wie folgt vor:

1. Drücken Sie die Lampenabdeckung (Bild 1 / Pos. 6) seitlich etwas zusammen und ziehen Sie die Abdeckung nach vorne ab.
2. Drehen Sie die Lampe gegen den Uhrzeigersinn aus der Fassung.
3. Ersetzen Sie die Lampe durch den gleichen Typ (12V/0,3A).
4. Drehen Sie die Lampe im Uhrzeigersinn in die Fassung.
5. Drücken Sie die Lampenabdeckung (Bild 1 / Pos. 6) wieder auf.

11. 12 Volt Kompressor

11.1 Befüllen von Reifen

Hinweis! Benutzen Sie ein Luftdruckmeßgerät um den tatsächlichen Reifendruck zu prüfen. Unbedingt die Fahrzeuganleitung zum Befüllen des Reifens beachten.

1. Entfernen Sie die Ventilkappe vom Ventil.
2. Stecken Sie das Anschlußstück des Kompressors vollständig auf das Ventil (Bild 2/Pos. 1).
3. Sichern Sie das Anschlußstück durch Umlegen des Verschlußhebels (Bild 2/Pos. 2).

11.2 Befüllen von Luftmatratzen usw.

Achtung! Aufgrund der Materialbeschaffenheit von Luftmatratzen, Schlauchbooten usw. ist keine genaue Angabe des Luftdrucks möglich. Achten Sie deshalb darauf, daß Sie diese Gegenstände nicht zu stark aufpumpen, da diese sonst platzen können.

- Wählen Sie den passenden Adapter aus und stecken Sie diesen in das Anschlußstück des Luftschlauches.
Adapter 1 (Bild 3/Pos. 1): für Luftmatratzen
Adapter 2 (Bild 3/Pos. 2): für Sportbälle
Adapter 3 (Bild 3/Pos. 3): für Wasserbälle
- Sichern Sie das Anschlußstück durch Umlegen des Verschlußhebels (Bild 2/Pos. 2).

11.3 Inbetriebnahme des Kompressors

Achtung! Vor Inbetriebnahme des Kompressor lesen Sie bitte die unter Punkt 1. aufgeführten „Wichtige Hinweise“. Nach 10 Minuten Kompressorlaufzeit ist eine Abkühlpause von 10 Minuten notwendig.

- Vor dem Einschalten Druckmanometer (Bild 4 / Pos. 2) überprüfen.
- Zum Einschalten Ein- Ausschalter (Bild 4 /Pos. 1) auf I stellen.
- Zum Ausschalten Ein- Ausschalter (Bild 4 /Pos. 1) auf 0 stellen.

12. Wartung und Pflege

- Bei sämtlichen Reinigungs- und Wartungsarbeiten ist grundsätzlich die Energiestation auszuschalten und alle Anschlüsse vom Gerät zu entfernen.
- Verwenden Sie zur Reinigung der Oberfläche möglichst immer nur ein weiches trockenes Tuch und keine scharfen Lösungsmittel. Wenn unbedingt nötig, können Sie Schmutz mit einem nur leicht angefeuchteten Lappen beseitigen.

13. Reparatur

Bei eventuell auftretenden Störungen das Gerät nur von einem autorisierten Fachmann bzw. von einer Kundendienstwerkstatt überprüfen lassen.

14. Entsorgung

Gerät, Zubehör, und Verpackung sollten einer umweltgerechten Wiederverwertung zugeführt werden. Zum sortenreinen Recycling sind Kunststoffteile gekennzeichnet.

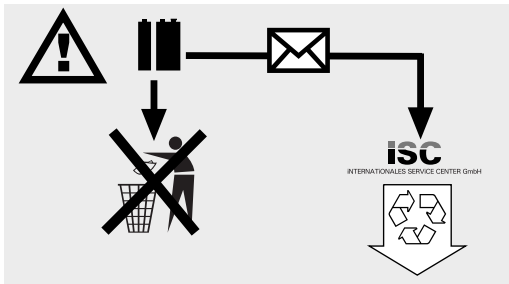

Akkumulatoren und akkugetriebene Elektrogeräte beinhalten umweltgefährdende Materialien. Einhell Akku-Geräte nicht in den Hausmüll geben. Nach dem Defekt oder Verschleiß der Geräte den Akku herausnehmen und an die iSC GmbH, Eschenstraße 6 in D-94405 Landau einsenden, oder, falls untrennbar verbunden, das Akku-Gerät einsenden. Nur dort wird vom Hersteller eine fachgerechte Entsorgung gewährleistet.

GB**⚠ Important!**

When using equipment, a few safety precautions must be observed to avoid injuries and damage. Please read the complete operating manual with due care. Keep this manual in a safe place, so that the information is available at all times. If you give the equipment to any other person, give them these operating instructions as well.

We accept no liability for damage or accidents which arise due to non-observance of these instructions and the safety information.

1. Safety information

- The energy station for signs of damage before each use.
- Observe the mains voltage (230 V ~ 50 Hz).
- Please remember that improper handling of electrical equipment may result in hazards which are not always recognized by children.
- Keep children away from the car battery and the energy station.
- Have defective or damaged parts repaired or replaced by a customer service workshop unless otherwise stated in these operating instructions. Damaged switches have to be replaced by a customer service workshop.
- Protect from rain, splashing water and damp conditions.
- Do not place on heated surfaces.
- Always switch off the energy station when it is not being used.
- Wear acid-proof safety gloves and goggles whenever you connect up and charge the battery and whenever you fill in acid or top up with distilled water. There is a high risk of injury from the corrosive acid!
- Caution! Battery acid is corrosive. If any acid is splashed on your skin or clothes, wash it off immediately with soap suds. If acid is splashed in your eyes, rinse them immediately with water (for 15 minutes) and consult a doctor.
- To prevent sparking due to electrostatic discharge, never wear clothes made of synthetic materials when charging the battery.
- Danger! Avoid flames and sparks. Explosive electrolytic gas is released during charging.
- The energy station contains components such as the switch and fuse that may cause arcing and sparking. Mark sure the garage or room is well ventilated!

- Danger! There is an acute risk of explosion if there is a pungent smell of gas. Do not switch off the appliance. Do not disconnect the charging clamps. Ventilate the room immediately and thoroughly. Have the battery inspected by a customer service workshop.
- Do not charge several batteries simultaneously.
- Never charge non-chargeable batteries.
- Note the instructions published by the battery manufacturer.
- Note the data and instructions published by the vehicle manufacturer concerning the charging of batteries.

Disposal

Batteries: Dispose of unwanted batteries only via automotive workshops, special battery collection stations or special waste collection centres. Ask your local authorities for details.

Important

- The energy station comes with a maintenance-free, leak-proof rechargeable battery. It is supplied partially charged.
- The energy station's storage battery needs to be fully charged before the unit is used for the first time!
- The storage battery discharges automatically when the energy station is not used for a long time.
- Use only the supplied power supply unit for charging purposes.

Compressor

- Never use the compressed air to clean your clothing.
- Do not blast persons or animals with compressed air.
- Keep all ventilation slots clean and free of dirt.
- Take steps to ensure that the compressor does not draw in any dust or contaminants.
- Do not use the compressor to fill high-pressure tires, such as those on heavy duty trucks, tractors and trailers.
- If you want to fill several tires, let the compressor rest for approximately 10 minutes between each filling. The maximum operation time of the unit is 10 minutes. Do not exceed this limit!

Environmental protection

Please remember that packaging, old batteries and defective storage batteries do not belong in your household refuse. Dispose of these items through the proper channels.

2. Items supplied

- 1 energy station with compressor
- 1 power supply unit for charging
- 1 connecting cable with cigarette lighter plug
- 1 valve adapter set

3. Proper use

The equipment is suitable for the jump starting of 12 V starter batteries (lead acid batteries) with too little battery capacity and for the direct or indirect connection of 12 V consumers with max. 10A power consumption to the cigarette lighter socket. Be sure to observe the operating instructions of the equipment which you connect to the energy station. With the integrated 12 V car compressor you can inflate car, motorcycle and bicycle tires as well as sports balls, small water balls, small air mattresses and other similar items.

The machine is to be used only for its prescribed purpose. Any other use is deemed to be a case of misuse. The user / operator and not the manufacturer will be liable for any damage or injuries of any kind caused as a result of this.

Please note that our equipment has not been designed for use in commercial, trade or industrial applications. Our warranty will be voided if the machine is used in commercial, trade or industrial businesses or for equivalent purposes.

4. Technical data

Storage battery:	12 V / 10 Ah
Output voltages /	12 V / 10 A via 1 cigarette
max. current consumption:	lighter socket
Mains voltage:	230 V ~ 50 Hz
Output from power supply unit:	
Nominal voltage:	12 V
Nominal current:	800 mA
Nominal power:	9,6 VA
Lamp	12 V / 3 W
Compressor	12 V/18 bar

5. Charging the energy station

(Important! Move the ON/OFF switch (Fig. 1/Item 1) to „OFF“.)

5.1 Charging the energy station with the power supply unit

1. Plug the connecting cable of the supplied power supply unit in the charging socket „RECHARGE“ (Figure 1 / Item 2) on the unit.
2. Plug the power supply unit into a mains socket outlet for 230 V ~ 50 Hz. The red LED indicator (Fig. 1/Item 3) flashes.
3. It takes around 24 hours to charge the energy station.

Pressing the pushbutton (Fig. 1/Item 4) displays the charge state of the built-in battery on the integrated voltage meter (Fig. 1/Item 5).

5.2 Charging the energy station with the automobile adapter cable

The energy station can be charged through the automobile's cigarette lighter socket.

IMPORTANT: The energy station battery has a 12 volt charge capacity. You should only charge the energy station when en route, as otherwise the unit will run down the vehicle's battery. Never start the vehicle as long as the automobile adapter cable is connected to the cigarette lighter socket.

GB

Insert the 12 volt plug of the automobile adapter cable into the automobile's cigarette lighter socket and insert the other end of the cable into the charging jack of the energy station marked „Recharge“.

6. Outputs

Output 12 V cigarette lighter socket. max 10 A.

- The 12 V output (Figure 1 / Item 8) can be loaded with max. 10 A, i.e. you have max. 10 A at your disposal.
- Check the power and power consumption values of the consumer to ensure that you do not overload the energy station. If you only know the power data of the consumer you can calculate the max. current very easily.

Example:

Consumer: 12 V / 50 W

The current consumption is 50 W / 12 V

= 4.17 A

- Use the supplied connecting cable to link the 12V output socket with a suitable consumer
- Remove the caps to use the 12 V output and connect the consumer.

Check that the voltage and current ratings of the consumer units will not overload the energy station.

Overloading may destroy the energy station.

7. To operate the lamp

Proceed as follows to switch on the lamp:

The lamp (Figure 1 / Item 6) is switched on and off using the switch (Figure 1 / Item 7).

8. Starting aid for motor vehicles

- The charging cable with the pole clamps is located on the side of the unit.
- When the jumper cables are not in use, do not remove them from the energy station.
- Caution! Risk of short-circuiting if the pole clamps touch each other.
- Use the energy station as a source of starting aid only when the vehicle battery is partially discharged. The energy station is designed provide the car battery with only a limited charge.
- **The energy station is not suitable for starting a vehicle with a fully discharged battery.**

The energy station's starting aid function provides welcome help when a vehicle's battery lacks sufficient charge to start the vehicle without difficulty. We wish to point out that even standard vehicle models are equipped with numerous electric modules (e.g. ABS, ASC, fuel injection pump, on-board computer and car phone). The higher starting voltage and voltage peaks may cause damage to electronic components. No product liability can be accepted for any damage resulting from the energy station's starting aid function. Please read the information in the operating manuals of your vehicle, radio, car phone, etc.

Important. Jump starting is possible only when the energy station is charged to full capacity.

How to use the energy station to start a vehicle

1. Connect the red cable (+) of the energy station to the POSITIVE pole (+) of the vehicle battery.
2. Connect the black cable (-) of the energy station to the vehicle's earthing strip or any other bare point on the engine block (earth). Choose a point as far away as possible from the battery in order to prevent ignition of any explosive electrolytic gas which may develop.
3. The switch (Figure 1 / Item 1) must be set to „ON“ position.
4. Turn the ignition key over to start position and wait approx. 2 minutes.
DO NOT START THE ENGINE!
5. With the energy station connected, you can now try to start the engine. Do not attempt to start the vehicle for longer than 5 seconds because of the very high current involved.
6. First disconnect the pole clamp from the vehicle's earthing strip (negative pole).
7. Then disconnect the jumper cable from the POSITIVE pole (+) of the vehicle battery.
8. The energy station will need to be recharged after giving this starting aid.

9. Battery status monitoring

The voltage meter (Fig. 1/Item 5) keeps you constantly informed as to the charge status of the battery.

Its indicator responds when you actuate the pushbutton (Fig. 1/Item 4).

Green

The battery is 50 - 100 % full.

Yellow

The battery is 0 - 50 % full and should be recharged.

Red

The battery is completely run down. The battery can reach this state after jump starting a vehicle, for example. The battery must be recharged.

Continuing to operate the unit from this point may damage the battery.

In order to preserve the operating life of the battery, it should be recharged at least once every 3 - 5 months, irrespective of the amount of usage.

10. Replacing the lamp

Important! The lamp must be switched off.

Proceed as follows to replace the lamp.

1. Using both hands, squeeze the lamp cover (Fig. 1/Item 6) together slightly from the sides, then pull the cover off.
2. Turn the lamp socket anti-clockwise.
3. Replace the lamp with the same style of bulb (i.e. 12 V/0.3 A).
4. To install the new lamp, proceed in reverse order.
5. Snap the light cover (Fig. 1/Item 6) back on.

11. 12-volt compressor

11.1 Filling tires

Note! Use a tire pressure gauge to check the actual tire pressure at the nozzle. Observe the information in the vehicle's owner manual concerning the filling of tires.

1. Remove the valve cap from the valve.
2. Push the connector piece of the compressor all the way down over the valve (Fig. 2/Item 1).
3. Secure the connector piece by flipping back the locking lever on top of the connector (Fig. 2/Item 2).

11.2 Filling air mattresses, etc.

Important! Because of the material composition of air mattresses, rubber rafts, etc., obtaining an exact air pressure read-out is not possible. Therefore, pay special attention to ensure that you do not overfill these objects, as they will burst!

- Select the appropriate adapter and insert it into the connector piece of the air hose.
Adapter 1 (Fig. 3/Item 1): for air mattresses
Adapter 2 (Fig. 3/Item 2): for sporting balls
Adapter 3 (Fig. 3/Item 3): for beach balls
- Secure the connector piece by flipping back the locking lever on top of the connector (Fig. 2/Item 2).

11.3 Starting up the compressor

Important! Please read the bulleted items listed under „1. Important Notes“ prior to starting up the compressor. Ensure that the compressor cools down for 10 minutes after it has run for 10 minutes.

- Check the pressure gauge (Fig. 4/Item 2) prior to switching on.
- To switch on, flip the ON/OFF switch (Fig. 4/Item 1) to „I“.
- To switch off, flip the ON/OFF switch (Fig. 4/Item 1) to „0“.

12. Maintenance and care

- Be sure to switch off the energy station and disconnect all cables from the unit whenever you perform any cleaning or maintenance work.
- As far as possible, use only a soft dry cloth without any aggressive solvents to clean the surface. If absolutely necessary, use a slightly dampened rag to remove dirt.

13. Repair

Should the tool experience problems beyond those mentioned above, let only an authorized professional or a customer service shop perform an inspection.

GB

14. Disposal

The tool, accessories and packaging should be disposed of in an environmentally-friendly fashion. Plastic parts are coded for purposes of separation when recycling.

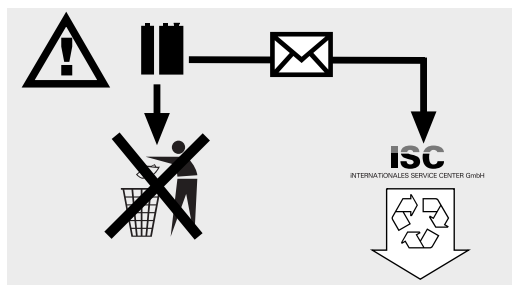

Rechargeable batteries and cordless electric machines and tools contain materials that are potentially harmful to the environment. Never place any cordless electric machines or tools in your household refuse. When cordless electric machines or tools become defective or worn, remove the rechargeable batteries and return them to iSC GmbH Eschenstrasse 6, D-94405 Landau, Germany. If the rechargeable batteries cannot be removed, return the complete cordless machine or tool. You can then be sure that the equipment will be correctly disposed of by the manufacturer.

⚠ Attention !

Lors de l'utilisation d'appareils, il faut respecter certaines mesures de sécurité afin d'éviter des blessures et dommages. Veuillez donc lire attentivement ce mode d'emploi. Conservez-le bien de façon à pouvoir disposer à tout moment de ces informations. Si l'appareil doit être remis à d'autres personnes, remettez-leur aussi ce mode d'emploi. Nous déclinons toute responsabilité pour les accidents et dommages dus au non-respect de ce mode d'emploi et des consignes de sécurité.

1. Consignes importantes!

- Contrôlez si le poste d'énergie est endommagé avant chaque utilisation.
- Respectez la valeur de tension du réseau (230 V ~ 50 Hz).
- Veuillez respecter le fait qu'en cas de mauvais maniement d'appareils électriques, des risques peuvent apparaître que des enfants ne peuvent probablement pas détecter.
- Gardez les enfants à l'écart de la batterie automobile et du poste d'énergie.
- Les pièces défectueuses ou endommagées doivent être réparées ou échangées dans les règles de l'art par un atelier de service après-vente, dès lors qu'aucune autre instruction n'est donnée dans le mode d'emploi. Les interrupteurs endommagés doivent être remplacés par un atelier de service après-vente.
- Protégez l'appareil de la pluie, des projections d'eau et de l'humidité.
- Ne le placez pas sur un support chauffé.
- Mettez toujours le poste d'énergie hors circuit lorsque vous ne l'utilisez pas.
- Portez toujours absolument des lunettes de protection et des gants résistants aux acides lorsque vous chargez la batterie automobile ainsi que lorsque vous remplissez d'acide et/ou d'eau distillée! Risque augmenté de blessure par l'acide caustique!
- **Attention!** L'acide de batterie est caustique! Lavez immédiatement toute projection d'acide sur la peau ou les vêtements à l'aide de lessive de savon. Rincez immédiatement toute projection d'acide dans les yeux à grande eau (15 min.) et consultez un médecin.
- Lorsque vous chargez la batterie, ne portez aucun vêtement de fibres synthétiques pour éviter des étincelles dues à une décharge

électrostatique.

- **Attention!** Evitez les flammes et les étincelles. Le chargement dégage un gaz explosif.
- Le poste d'énergie comprend des composants, tels les interrupteurs et fusibles, qui génèrent probablement des arcs électriques et des étincelles. Veuillez absolument à bien aérer le garage ou la salle.
- **Attention!** En cas d'odeur de gaz âpre, il y a risque immédiat d'explosion. Ne mettez pas l'appareil hors circuit, ne retirez pas les pinces à pôles. Aérez immédiatement la pièce en grand. Faites contrôler la batterie par un service après-vente.
- Ne chargez jamais plusieurs batteries à la fois.
- Ne chargez pas de batterie inchargeable.
- Respectez les consignes du fabricant de la batterie.
- Respectez les indications et consignes du fabricant automobile concernant la charge de batteries.

Mise au rebut

Batteries: uniquement par l'intermédiaire de garages, de stations spéciales d'élimination ou de stations de collecte de déchets spéciaux. Renseignez-vous auprès de votre service municipal.

Important !

- Le coffret énergie est doté d'une batterie à accumulateurs n'ayant pas besoin d'entretien et à sécurité anti-fuites. Elle est livrée déjà en partie chargée.
- Avant la première mise en service, l'accu de la station d'énergie doit être complètement chargée!
- Lors d'une non-utilisation prolongée de la station d'énergie, l'accu se décharge automatiquement.
- Pour charger, utilisez seulement le bloc d'alimentation fourni.

Compresseur

- Ne nettoyez pas vos vêtements à l'air comprimé.
- Ne dirigez pas le souffle d'air comprimé sur des personnes ou des animaux.
- Maintenez toutes les fentes d'aération libres de salissures.
- Le compresseur ne doit pas aspirer de poussière ni d'autres impuretés.
- N'utilisez pas le compresseur pour les pneus à haute pression comme par ex. les pneus de

F

camions, de tracteurs ou de remorques.

- Si vous voulez gonfler plusieurs pneus, veuillez faire refroidir le compresseur entre deux gonflages pendant environ 10 minutes à chaque fois. La durée de service de l'appareil ne doit pas dépasser 10 minutes maximum.

Protection de l'environnement

Veillez penser au fait que le matériau d'emballage, les batteries usées ou les accus défectueux ne vont pas dans la poubelle ménagère. Pratiquez toujours l'élimination des déchets conforme aux règles.

2. Etendue des fournitures :

- 1 Coffret énergie avec compresseur
- 1 Bloc d'alimentation pour la charge
- 1 Câble de raccordement à fiche allume-cigarettes
- 1 Kit adaptateur de soupapes

3. Utilisation conforme à l'affectation

Cet appareil convient à aider au démarrage de batteries de démarrage 12 V (accumulateur plomb-acide) lorsque la capacité de batteries est absente et à raccorder directement ou indirectement des consommateurs de maxi. 10A courant absorbé sur la prise de l'allume-cigare. Consultez à ce propos absolument le mode d'emploi de l'appareil devant être raccordé. Avec l'autocompresseur 12 V intégré, il est possible de gonfler les roues de voitures, motos et les chambres à air de bicyclettes, les ballons de sport tout comme les petits ballons de bain, matelas pneumatique et autre objet du même genre

La machine doit exclusivement être employée conformément à son affectation. Chaque utilisation allant au-delà de cette affectation est considérée comme non conforme. Pour les dommages en résultant ou les blessures de tout genre, le producteur décline toute responsabilité et l'opérateur/l'exploitant est responsable.

Veillez au fait que nos appareils, conformément à leur affectation, n'ont pas été construits, pour être utilisés dans un environnement professionnel, industriel ou artisanal. Nous déclinons toute responsabilité si l'appareil est utilisé professionnellement, artisanalement ou dans des sociétés industrielles, tout comme pour toute activité équivalente.

4. Caractéristiques techniques:

Accu :	12 V / 10 Ah
Tensions de sortie/ intensité de courant absorbé, max:	12 V/10 A par 1 prise allume- cigarette
Tension de secteur:	230V~50 Hz
Tension nominale:	12V
Courant nominal:	800 mA
Puissance nominale	9,6 VA
Lampe	12 V /3 W
Compresseur:	12V / 18 bar

5. Charger le coffret énergie

(Attention! Commutez l'interrupteur Marche/Arrêt en position „OFF“ (figure 1/ pos. 1).

5.1 Charge de la station d'énergie avec le bloc d'alimentation

1. Connectez le câble de raccordement du bloc d'alimentation joint à la douille de charge „RECHARGE“ (ill. 1/position 2) de l'appareil.
2. Enfichez le bloc d'alimentation dans une prise de 230 V~ 50 Hz. La DEL rouge (figure 1/pos. 3) s'allume.
3. La durée de charge s'élève à environ 24 heures.

Lorsque le bouton-poussoir est actionné (figure 1/pos. 4), le voltmètre (figure 1/pos. 5) incorporé vous indique l'état de charge de l'accumulateur incorporé.

5.2 Charger le coffret énergie à l'aide du câble adaptateur pour voitures

Il est possible de charger le coffret énergie par l'allume-cigares de la voiture.

ATTENTION: L'accumulateur du coffret énergie sera chargé jusqu'à env. 12 V. La charge doit être uniquement effectuée pendant que l'auto roule, étant donné que sa batterie se décharge.

Ne faites jamais démarrer la voiture tant que le câble adaptateur de la voiture est raccordé à l'allume-cigares.

Enfichez la fiche 12 V du câble de l'adaptateur dans l'allume-cigares de la voiture et l'autre extrémité dans la douille de charge „Recharge“ du coffret énergie.

6. Sorties

Sortie de la prise allume-cigarettes de 12V: 10 ampères max.:

- L'intensité admissible de la sortie 12 V (ill. 1/position 8) est de max. 10 A, ce qui veut dire que vous avez max. 10 A à votre disposition.
- Pour cette raison, veillez aux valeurs de puissance et d'intensité du courant absorbé des consommateurs pour ne pas surcharger la station d'énergie. Dans le cas où vous ne connaissez que les données de puissance du consommateur, il est très simple de calculer le courant maximal.

Exemple de calcul:

Consommateur: 12 V/50 W

**L'intensité du courant absorbé s'élève à:
50 W / 12 V = 4,17 A**

- Le câble à fiche allume-cigarettes fourni peut être utilisé pour raccorder un consommateur adapté.
- Pour pouvoir utiliser la sortie de 12 V, retirez le capot de protection et raccordez votre consommateur.

Veillez aux valeurs de tension et de courant des appareils à alimenter pour ne pas surcharger la station d'énergie.

Une surcharge peut conduire à une éventuelle destruction de l'appareil.

7. Actionnement de la lampe

Pour allumer la lampe, procédez comme suit:

La lampe (ill. 1/position 6) est allumée ou éteinte à l'aide de l'interrupteur (ill. 1/position 7).

8. Dispositif d'assistance au démarrage pour voiture

- Le câble de chargement et la pince à pôles se trouvent sur le côté de l'appareil.
- Lorsque vous n'avez pas besoin du câble de chargement, retirez-le de l'appareil.
- Attention! Risque de court-circuit si vous entrez en contact avec les pinces-pôle.
- La station d'énergie ne peut être mis en place comme assistance au démarrage que pour une

batterie de voiture en partie déchargée. Ceci veut dire que vous ne pouvez alimenter votre batterie de voiture que d'une capacité limitée.

- **La station d'énergie n'est pas appropriée pour le démarrage en présence d'une batterie complètement déchargée!**

Le dispositif d'assistance au démarrage de la station d'énergie constitue une aide pratique en cas de difficultés de démarrage dues à une capacité de batterie insuffisante.

Nous vous faisons observer que les voitures „standard“ sont déjà équipées de nombreux composants électroniques (p.ex. système d'anti-blocage; anti-patinage; pompe à injection, ordinateur de bord et téléphone de voiture). La tension de démarrage accrue et des crêtes de tension se produisant peuvent provoquer des défauts éventuels dans les composants électroniques lors du processus de démarrage. Les dommages consécutifs causés par le dispositif d'assistance au démarrage ne sont pas couverts par la responsabilité des producteurs. Veuillez respecter les indications contenues dans les modes d'emploi pour la voiture, la radio, le téléphone de voiture etc.

Attention ! Ce n'est que lorsque le coffret énergie est entièrement rechargé avec toute sa capacité que vous pouvez aider au démarrage.

Utilisation de la station d'énergie pour l'assistance au démarrage:

1. Connectez le câble rouge (+) de la station d'énergie au pôle POSITIF (+) de la batterie de la voiture.
2. Connectez le câble noir (-) de la station d'énergie à la masse de la voiture, p.ex. à la tresse de mise à la masse ou à un autre endroit métallique sur le bloc-cylindres; choisissez un emplacement qui soit aussi éloigné que possible de la batterie pour empêcher que ne s'enflamment des gaz détonants qui pourraient s'être produits.
3. Le commutateur (ill. 1 /position 1) doit être placé sur la position „On“, pour l'assistance au démarrage.
4. Mettez l'allumage en circuit, attendez env. 2 min. **NE DEMARREZ PAS !!!**
5. Maintenant vous pouvez faire un essai de démarrage du moteur après avoir raccordé la station d'énergie. Veillez à ce que l'essai de démarrage ne dure pas plus de 5 secondes à cause du courant extrêmement élevé pendant le démarrage.
6. Enlevez d'abord la pince-pôle à la bande de mise à la masse (pôle négatif).

F

7. Ensuite, veuillez enlever le câble d'assistance au démarrage du pôle POSITIF (+) de la batterie de la voiture.
8. Après cet essai de démarrage, la station d'énergie doit être de nouveau chargée.

9. Contrôle de l'état de la batterie

L'affichage de la tension (figure 1 / pos. 5) vous renseigne sur l'état de la batterie de l'accumulateur. Lorsque l'on actionne le bouton-poussoir (figure 1/pos. 4), l'indicateur de tension se déplace.

Vert

l'accumulateur est plein à 50 - 100%.

Jaune

l'accumulateur est plein à 0 - 50% et doit être chargé.

Rouge

l'accumulateur est complètement déchargé. Cet état est possible, par ex. après une aide au démarrage. L'accumulateur doit absolument être rechargé. Si l'on continue à utiliser cependant l'appareil, cela peut endommager l'appareil. Pour maintenir la durée de vie de l'accumulateur, il est nécessaire de charger l'accumulateur une fois tous les 3-5 mois, indépendamment de sa fréquence d'utilisation.

10. Changement de la lampe

Attention! La lampe doit être éteinte.

Pour remplacer la lampe, veuillez procéder comme suit:

1. Appuyez légèrement sur le recouvrement de la lampe sur le côté (figure 1 / pos. 6) et retirez-le vers l'avant.
2. Tournez la lampe dans le sens contraire des aiguilles d'une montre pour la sortir de sa douille.
3. Remplacez la lampe par une du même type (12V/0,3A).
4. Tournez la lampe dans la douille dans le sens des aiguilles d'une montre.
5. Remettez le recouvrement de la lampe en appuyant dessus (figure 1 / pos. 6).

11. Compresseur 12 Volt**11.1 Gonflage de pneus**

Remarque! Utilisez un manomètre pour mesurer la pression effective des pneus. Veuillez absolument respecter le mode d'emploi du véhicule pour le gonflage du pneu.

1. Retirez le bouchon de la soupape.
2. Enfichez la pièce de raccordement du compresseur entièrement sur la soupape (figure 2/pos. 1).
3. Bloquez la pièce de raccordement en déplaçant le levier de fermeture (figure 2/pos. 2).

11.2 Gonflage de matelas pneumatiques etc.

Attention! En raison des propriétés de matériau des matelas pneumatiques, bateaux gonflables etc., aucune indication précise de la pression de l'air n'est possible. Veuillez donc à ne pas trop gonfler ces objets qui pourraient sinon éclater.

- Sélectionnez l'adaptateur adéquat et enfichez-le dans la pièce de raccordement du tuyau d'air. Adaptateur 1 (figure 3/pos. 1): pour matelas pneumatiques
Adaptateur 2 (figure 3/pos. 2): pour ballons de sport
Adaptateur 3 (figure 3/pos. 3): pour ballons de plage
- Bloquez la pièce de raccordement en déplaçant le levier de fermeture (figure 2/pos. 2).

11.3 Mise en service du compresseur

Attention! Avant la mise en service du compresseur, veuillez lire les „Remarques importantes“ indiquées au point 1. Une pause de refroidissement de 10 minutes est nécessaire après 10 minutes de service du compresseur.

- Avant de mettre le manomètre en circuit (figure 4 / pos. 2), vérifiez-le.
- Pour mettre en marche, mettez l'interrupteur Marche/Arrêt (figure 4 /pos. 1) sur I.
- Pour mettre hors circuit, mettez l'interrupteur Marche/Arrêt (figure 4 /pos. 1) sur 0.

12. Maintenance et entretien

- Lors de tous travaux de nettoyage ou de maintenance, il est fondamental d'arrêter la station d'énergie et d'enlever tous les raccords de l'appareil.
- Pour le nettoyage de la surface utilisez, si possible, uniquement un chiffon sec et doux et jamais de détergents agressifs. Si c'est absolument nécessaire, vous pouvez enlever les salissures avec un chiffon légèrement humide.

13. Réparation

En cas de dérangements éventuels, faites contrôler l'appareil exclusivement par un(e) spécialiste dûment autorisé(e) et/ou par un atelier de service après-vente.

14. Elimination

L'appareil, les accessoires et l'emballage doivent être éliminés en les apportant dans un réseau de recyclage écologique. Les pièces en matière plastique sont marquées pour pouvoir être recyclées en fonction des sortes.

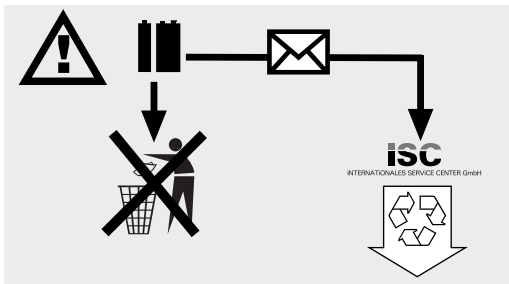

Les accumulateurs et les appareils électriques fonctionnant avec des accumulateurs contiennent des matériaux dangereux pour l'environnement. Ne jetez pas les appareils à accumulateurs Einhell dans les ordures ménagères. Après la panne ou l'usure des appareils, enlevez les accumulateurs et envoyez-les à iSC GmbH, Eschenstraße 6 D-94405 Landau, ou, envoyez l'appareil à accumulateurs si ces derniers sont inséparables. Il n'y a qu'à cet endroit qu'une élimination selon les règles de l'art peut être garantie par le producteur.



⚠ **Attenzione!**

Nell'usare gli apparecchi si devono rispettare diverse avvertenze di sicurezza per evitare lesioni e danni. Quindi leggete attentamente queste istruzioni per l'uso. Conservatele bene per avere a disposizione le informazioni in qualsiasi momento. Se date l'apparecchio ad altre persone consegnate loro queste istruzioni per l'uso insieme all'apparecchio! Non ci assumiamo alcuna responsabilità per incidenti o danni causati dal mancato rispetto di queste istruzioni e delle avvertenze di sicurezza.

1. Avvertenze importanti!

- Ogni volta prima di usare la Power Station controllate che non presenti danni.
- Rispettate il valore della tensione di rete (230 V ~ 50 Hz).
- Vi preghiamo di tenere presente che, maneggiando gli apparecchi elettrici in modo non corretto, ne possono derivare dei pericoli che i bambini forse non riconoscono.
- Tenete i bambini lontani dalla batteria del veicolo e dalla Power Station.
- Fare riparare o sostituire subito a regola d'arte le parti difettose o danneggiate da un'officina del servizio assistenza clienti, salvo sia indicato diversamente nelle istruzioni per l'uso. Gli interruttori danneggiati devono venire sostituiti da un'officina del servizio assistenza.
- Proteggere l'apparecchio dalla pioggia, dagli spruzzi d'acqua e dall'umidità.
- Non mettere l'apparecchio su un piano riscaldato.
- Spegnerne la Power Station se non viene usata.
- Nel caricare la batteria del veicolo e nel riempirla di acido oppure nel rabboccarla di acqua distillata, portare assolutamente occhiali e guanti protettivi resistenti agli acidi! L'acido è corrosivo e può provocare lesioni molto gravi!
- **Attenzione!** L'acido della batteria è corrosivo. Lavare eventuali spruzzi sulla pelle e sugli indumenti subito con acqua saponata, lavare spruzzi negli occhi subito con acqua (15 min.) e consultare un medico.
- Nel caricare la batteria del veicolo non si devono portare indumenti di materiale sintetico per evitare la formazione di scintille in seguito a scariche elettrostatiche.
- **Attenzione!** Evitare le fiamme vive e le scintille.

Durante la ricarica si sviluppa una miscela tonante esplosiva.

- La Power Station contiene dei componenti, come per es. commutatori e fusibili, che possono produrre archi voltatici e scintille. Accertarsi che il garage o il locale siano ben arieggiati.
- **Attenzione!** In caso di intenso odore di gas c'è grave pericolo di esplosione. Non spegnere l'apparecchio. Non staccare i morsetti di ricarica. Arieggiare subito bene l'ambiente. Fare controllare la batteria del veicolo dal servizio assistenza clienti.
- Non ricaricate più batterie contemporaneamente.
- Non ricaricate le batterie non ricaricabili.
- Tenete presenti le avvertenze del produttore della batteria del veicolo.
- Fate attenzione alle avvertenze e alle indicazioni del costruttore del veicolo relative alla ricarica della batteria.

Smaltimento

Batterie: solamente attraverso autofficine, centri speciali di raccolta o ecocentri. Informatevi presso gli enti locali.

Importante!

- L'accumulatore di energia è dotato di una batteria ermetica che non richiede manutenzione e che viene consegnata parzialmente carica.
- Prima della prima messa in esercizio l'accumulatore del caricabatteria deve venire caricato completamente!
- Se il caricabatteria non viene usato per parecchio tempo, l'accumulatore si scarica da solo.
- Per la ricarica usate solamente l'alimentatore fornito.

Compressore

- Non pulite mai i vostri indumenti con aria compressa.
- Non dirigete mai il getto di aria compressa verso persone o animali.
- Tenete pulite le fessure di aerazione.
- Il compressore non deve aspirare polvere o altro sporco.
- Non usate il compressore per gomme ad alta pressione come ad es. pneumatici da camion, trattore o rimorchio.
- Se volete riempire diversi pneumatici fate raffreddare il compressore tra le singole

operazioni per circa 10 minuti. La durata di lavoro massima dell'apparecchio non deve superare i 10 minuti.

2. Elementi forniti

- 1 Carica batteria con compressore
- 1 alimentatore di ricarica
- 1 cavo di collegamento con spina tipo accendisigari
- 1 Set di adattatore valvole

3. Utilizzo proprio

L'apparecchio è adatto per l'avviamento di soccorso di batterie di autoveicoli da 12 V (accumulatori piombo-acido) se la capacità della batteria è insufficiente o per il collegamento diretto o indiretto alla presa accendisigari di utenze da 12 V con una corrente assorbita max. di 10 A. A questo proposito osservate assolutamente le istruzioni per l'uso dell'apparecchio da collegare. Con il compressore da 12 V incorporato si possono gonfiare pneumatici di automobili, motociclette e biciclette, palloni sportivi e piccoli palloni da spiaggia, piccoli materassini gonfiabili e simili.

L'apparecchio deve venire usato solamente per lo scopo a cui è destinato. Ogni altro tipo di uso che esuli da quello previsto non è un uso conforme. L'utilizzatore/l'operatore, e non il costruttore, è responsabile dei danni e delle lesioni di ogni tipo che ne risultino.

Tenete presente che i nostri apparecchi non sono stati costruiti per l'impiego professionale, artigianale o industriale. Non ci assumiamo alcuna garanzia quando l'apparecchio viene usato in imprese commerciali, artigianali o industriali, o in attività equivalenti.

4. Caratteristiche tecniche:

Accumulatore:	12 V / 10 Ah
tensioni di uscita/ assorbimento	12 V/10 A tramite
massimo di corrente:	1 presa tipo accendisigari
tensione di rete:	230 V ~ 50 Hz
uscita alimentatore:	
tensione nominale.	12 V
corrente nominale:	800 mA
potenza nominale:	9,6 VA
lampada:	12V / 3 W
Compressore	12V / 18 bar

5. Ricarica del caricabatteria con l'alimentatore

(Attenzione! Portare l'interruttore On/Off (Figura 1 / pos. 1) in posizione "OFF".)

5.1 Ricarica del caricabatteria con l'alimentatore

1. Collegate il cavo di collegamento dell'alimentatore allegato con la boccola di ricarica „CHARGE“ (Fig. 1 / pos. 2) dell'apparecchio.
2. Inserite l'alimentatore in una presa da 230V ~ 50 Hz.
3. Il tempo necessario per la ricarica è di ca. 24 ore.

Azionando il pulsante (Fig. 1/Pos. 4) il voltmetro incorporato (Fig. 1/Pos. 5) segnala lo stato di carica della batteria incorporata.

5.2 Ricarica della carica batteria con il cavo dell'adattatore del veicolo

È possibile caricare la carica batteria tramite la presa tipo accendisigari della vettura.

ATTENZIONE! La batteria del carica batteria viene caricata fino a circa 12 V. Il processo di ricarica dovrebbe avvenire soltanto mentre il veicolo è in movimento dato che la batteria della vettura viene scaricata.

Non avviate mai la vettura se il cavo dell'adattatore della vettura è collegato alla presa accendisigari.

Inserite il connettore 12V del cavo dell'adattatore della vettura nella presa accendisigari e l'altra estremità nella presa di ricarica del carica batteria.



6. Uscite

Uscita 12 V tramite attacco tipo accendisigari. max. 10 Ampere:

- L'uscita da 12V (Fig. 1 / pos. 8) ha un carico max. di 10A, cioè avete a disposizione max. 10A.
- Fate perciò attenzione ai valori di potenza e di assorbimento di corrente dell'utente per non sottoporre il caricabatterie ad un carico eccessivo. Se siete a conoscenza delle caratteristiche di potenza dell'utente potete calcolare molto facilmente la corrente massima.
Esempio di calcolo:
utente: 12V / 50W
La corrente assorbita ammonta a: $50W / 12V = 4,17A$
- Il cavo fornito per presa tipo accendisigari può venire usato per collegare un utente adatto.
- Per usare la presa da 12V togliete il tappo protettivo e collegate l'utente.

Fate perciò attenzione ai valori di tensione e di corrente degli apparecchi da rifornire per non sottoporre il carica-batterie ad un carico eccessivo.

Un eventuale sovraccarico può compromettere definitivamente il funzionamento dell'apparecchio.

7. Azionamento della lampada

Per accendere la lampada procedete nel modo seguente:

La lampada (Fig. 1/pos. 6) viene accesa e spenta tramite l'interruttore (Fig. 1/ pos. 7).

8. Aiuto all'avviamento per i veicoli

- I cavi di ricarica con i morsetti si trovano sul lato posteriore dell'utensile.
- Se non avete bisogno dei cavi di ricarica, lasciateli nel relativo scomparto.
- Attenzione! Pericolo di corto circuito se i morsetti si toccano.
- La Power Station può venire usata come aiuto all'avviamento solo in caso di batterie di veicoli in parte scariche, cioè se possono convogliare solo una capacità limitata nella batteria del veicolo.

- **La Power Station non è adatta per avviare batterie completamente scariche!**

Il dispositivo della Power Station è di aiuto solo in caso di problemi di avviamento se la capacità della batteria dell'autoveicolo è insufficiente.

Facciamo presente che gli autoveicoli nella dotazione standard dispongono già di numerosi componenti elettronici (come per. es. ABS, ASR, pompa d'iniezione, computer di bordo e autotelefono). La maggiore tensione all'avviamento ed eventuali picchi di tensione possono danneggiare le parti elettroniche durante l'operazione di avviamento. I danni conseguenti causati dall'aiuto all'avviamento non possono venire coperti dalla garanzia sul prodotto. Attenetevi alle indicazioni delle istruzioni per l'uso dell'autovettura, della radio, dell'autotelefono ecc.!

Attenzione! Solo se l'accumulatore di energia è completamente carico e a piena capacità può essere usato per l'avviamento di soccorso.

Uso della Power Station come aiuto all'avviamento.

1. Collegate il cavo rosso (+) del caricabatterie con il polo POSITIVO (+) della batteria del veicolo.
2. Collegate il cavo nero (-) del caricabatterie con la massa del veicolo, per es. al cavetto di massa o ad un altro punto non rivestito del blocco motore, il più lontano possibile dalla batteria per evitare che l'eventuale miscela tonante prenda fuoco.
3. Per l'aiuto all'avviamento l'interruttore (Fig. 1 / pos. 1) deve essere portato in posizione „ON“.
4. Avviare l'accensione, attendere ca. 2 min.
NON AVVIARE!
5. Ora potete eseguire una prova di avviamento del motore con il caricabatterie collegato. Fate attenzione che il tentativo di avviamento non duri oltre 20 secondi, dato che all'avviamento viene convogliata una corrente molto forte.
6. Prima staccate il morsetto al cavetto di massa (polo negativo).
7. Poi staccate il cavo di aiuto all'avviamento dal polo POSITIVO (+) della batteria del veicolo.
8. Dopo questo tentativo di avviamento la Power Station deve venire ricaricata.



9. Controllo dello stato della batteria

Il segnalatore di tensione (Fig. 1/ Pos. 5) fornisce informazioni sullo stato della batteria.

Premendo il pulsante (Fig. 1/ Pos. 4) si muove l'indicatore della tensione.

Verde

La batteria è carica al 50 - 100%.

Giallo

La batteria è carica al 0-50% e deve venire ricaricata

Rosso

La batteria è completamente scarica. Questo stato si può presentare ad es. dopo avere aiutato ad avviare un altro veicolo. La batteria deve venire assolutamente ricaricata.

Se l'apparecchio continua ad essere utilizzato, questo può provocare danni alla batteria. Per assicurare la durata della batteria, essa dovrebbe essere ricaricata ogni 3-5 mesi indipendentemente dall'uso.

10. Sostituzione della lampada

Attenzione! La lampada deve essere spenta.

Per sostituire la lampada procedete nel modo seguente:

1. Premete lateralmente la copertura della lampada (Figura 1/ pos. 6) e togliete la copertura tirandola in avanti.
2. Togliete la lampada dal portalampana ruotandola in senso antiorario.
3. Sostituite la lampada con una dello stesso tipo (12V/0,3A).
4. Mettete la lampada nel portalampana ruotandola in senso orario.
5. Premete di nuovo sulla copertura della lampada (Figura 1/ pos. 6).

11. Compressore da 12 Volt

11.1 Gonfiare i pneumatici

Avvertenza! Usate un manometro per controllare la pressione effettiva dei pneumatici. Rispettate assolutamente le istruzioni del veicolo per gonfiare i pneumatici.

1. Togliete il tappo dalla valvola.
2. Inserite il raccordo del compressore completamente sulla valvola (Figura 2/ pos. 1).
3. Fissate il raccordo ribaltando la leva di chiusura (Figura 2/ pos 2).

11.2 Gonfiare i materassini pneumatici etc.

Attenzione! A causa delle caratteristiche del materiale di materassini pneumatici, gommoni etc. non è possibile fornire delle indicazioni esatte per la pressione dell'aria. Fate perciò attenzione a non gonfiare troppo questi oggetti dato che potrebbero scoppiare.

- Scegliete l'adattatore adeguato ed inseritelo nel raccordo del tubo flessibile dell'aria.
Adattatore 1 (Figura 3/ pos. 1): per materassini pneumatici
Adattatore 2 (Figura 3/pos. 2): per palloni sportivi
Adattatore 3 (Figura 3/pos. 3): per palloni da pallanuoto
- Fissate il raccordo ribaltando la leva di chiusura (Figura 2/ pos 2).

11.3 Messa in esercizio del compressore

Attenzione! Prima della messa in esercizio del compressore leggete le avvertenze al punto 1. Avvertenze importanti.. Dopo una durata di lavoro del compressore di 10 min. è necessaria una pausa di raffreddamento di 10 minuti.

- Prima dell'accensione controllare il manometro della pressione (Figura 4 / pos. 2).
- Per accendere portare su I l'interruttore ON/OFF (Figura 4 / pos. 1).
- Per spegnere portare su O l'interruttore ON/OFF (Figura 4 / pos. 1).



12. Manutenzione e cura

- Per tutte le operazioni di pulizia e di manutenzione si deve sempre spegnere la Power Station e si devono staccare tutte le connessioni dall'apparecchio.
- Se possibile, per la pulizia della superficie usate sempre solo un panno morbido ed asciutto senza solventi aggressivi. Se è assolutamente necessario, si può togliere lo sporco con un panno leggermente umido.

13. Riparazione

In caso di anomalie fate controllare l'apparecchio soltanto da uno specialista autorizzato oppure da un'officina assistenza clienti.

14. Smaltimento

L'apparecchio, gli accessori e l'imballo devono venire smaltiti in modo ecologico. Le parti in plastica portano i relativi contrassegni per il riciclaggio separato.

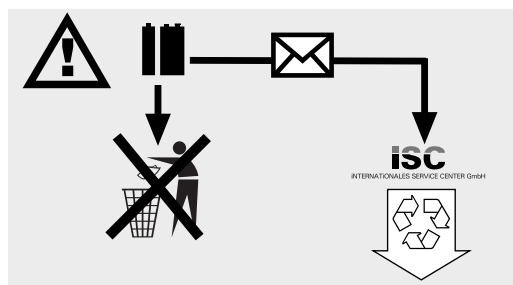

I carica batterie e le apparecchiature elettriche a batteria contengono dei materiali nocivi per l'ambiente. Non smaltite le apparecchiature a batteria della Einhell insieme ai rifiuti domestici. Se gli utensili presentano difetti o sono usurati togliete il carica batteria e speditelo alla iSC GmbH, Eschenstraße 6, D-94405 Landau oppure spedite l'intero utensile a batteria, se il carica batteria non può essere separato. Soltanto così il costruttore ne garantisce uno smaltimento appropriato.

⚠ Obs!

Innan produkten kan användas måste särskilda säkerhetsanvisningar beaktas för att förhindra olyckor och skador. Läs därför noggrant igenom denna bruksanvisning. Förvara den på ett säkert ställe så att du alltid kan hitta önskad information. Om produkten ska överlätas till andra personer måste även denna bruksanvisning medfölja. Vi övertar inget ansvar för olyckor eller skador som har uppstått om denna bruksanvisning eller säkerhetsanvisningarna åsidosätts.

1. Viktiga anvisningar

- Kontrollera om energistationen är skadad varje gång innan du använder den.
- Beakta rätt nätspänning (230 V ~50 Hz).
- Tänk på att ej ändamålsenlig hantering av elektrisk utrustning kan leda till faror som barn inte kan se.
- Se till att inga barn befinner sig vid bilbatteriet eller energistationen.
- Defekta eller skadade delar ska repareras eller bytas ut av en kundtjänstverkstad, såvida inte annat anges i bruksanvisningen. Skadade brytare måste bytas ut av en kundtjänstverkstad.
- Skydda energistationen mot regn, stänkavatten och fukt.
- Ställ inte energistationen på en varm yta.
- Koppla ifrån energistationen om den inte används.
- Bär tvunget skyddsglasögon och syrafasta handskar när du laddar bilbatteriet och fyller på syra eller destillerat vatten. Stor risk för personskador av frätande syra.
- **Varning!** Batterisyra är frätande. Vid syrastänk på huden eller kläderna, tvätta genast med en tvållösning. Vid syrastänk i ögonen, spola genast med vatten (15 min.) och kontakta läkare.
- Bär inga kläder av syntetiskt material när bilbatteriet laddas upp. Risk för gnistbildning av elektrostatisk urladdning.
- **Varning!** Undvik lågor och gnistor. Vid uppladdning frigörs explosivt kallgas.
- Energistationen innehåller komponenter som kan generera ljusbågar och gnistor, t ex brytare och säkring. Se tvunget till att garaget eller utrymmet är tillräckligt ventilerat.
- **Varning!** Vid stickande gaslukt föreligger akut

explosionsfara. Koppla inte ifrån energistationen och ta inte av laddningsklämmorna. Ventilera genast utrymmet väl. Låt kundtjänst kontrollera bilbatteriet.

- Ladda inte flera batterier samtidigt.
- Ladda endast batterier som är avsedda för uppladdning.
- Beakta batteritillverkarens anvisningar.
- Beakta fordonstillverkarens anvisningarna om laddning av batterier.

Avfallshantering

Batterier: Måste lämnas in till bilverkstäder, särskilda återvinningsstationer eller insamlingsställen för farligt avfall.

Viktigt!

- Energistationen är utrustad med ett underhållsfritt, läcksäkert uppladdningsbart batteri. När du köper produkten är batteriet delvis uppladdat.
- Inför första användningen måste energistationens ackumulator laddas upp helt.
- Om energistationen inte används under längre tid, kommer ackumulatorm att laddas ur automatiskt.
- Ladda endast upp med den bifogade nätdelen.

Kompressor

- Rengör aldrig dina kläder med tryckluft.
- Blås aldrig av personer eller djur med tryckluft.
- Håll ventilationsöppningarna rena från smuts.
- Kompressorn får inte suga in damm eller annan smuts.
- Använd inte kompressorn till högtryckshjul, t ex hjul till lastbilar, traktorer eller släp.
- Om du vill fylla på flera däck i följd, bör du låta kompressorn svalna under ca 10 minuters tid efter varje påfyllning. Längsta tillåtna drifttid på 10 minuter får inte överskridas.

Miljöskydd

Tänk på att förpackningsmaterial, förbrukade batterier eller defekta ackumulatörer inte får kastas i hushållssoporna. Se alltid till att dessa källsorteras eller kastas i härför avsedda uppsamlingskärl.

2. Leveransomfattning

- 1 st energistation med kompressor
- 1 st laddare/nät-del
- 1 st anslutningskabel med cigarettpropp
- 1 st ventil-adapterset

3. Ändamålsenlig användning

Apparaten är lämplig som starthjälp för 12 V startbatterier (batterier med blysyra) vid alltför låg batterikapacitet. Det är även möjligt att ansluta en förbrukande elektrisk enhet (12 V) med max. 10 A strömförbrukning direkt eller indirekt till cigarettändaruttaget. Beakta tvunget bruksanvisningen till utrustningen som ska anslutas. Den integrerade 12 V bilkompressorn kan användas till att blåsa upp bil-, motorcykel- och cykeldäck, samt bollar, mindre vattenbollar, små luftmadrasser och liknande.

Maskinen får endast användas till sitt avsedda ändamål. Användningar som sträcker sig utöver detta användningsområde är ej ändamålsenliga. För materialskador eller personskador som resulterar av sådan användning ansvarar användaren/operatören själv. Tillverkaren påtar sig inget ansvar.

Tänk på att våra produkter endast får användas till ändamålsenligt syfte och inte har konstruerats för yrkesmässig, hantverksmässig eller industriell användning. Vi ger därför ingen garanti om produkten ska användas inom yrkesmässiga, hantverksmässiga eller industriella verksamheter eller vid liknande aktiviteter.

4. Tekniska data

Akkumulator	12 V / 10 Ah
Utgångsspänningar /	12 V / 10 A vid
max strömförbrukning	1 cigarettändaruttag
Nät-del	
Nätspänning	230 V ~ 50 Hz
Utgång nät-del	
Märkspänning	12 V
Märkström	800 mA
Märkeffekt	9,6 VA
Lampan	12 V / 3 W
Kompressor	12 V / 18 bar

5. Ladda energistationen

(Obs! Ställ först strömbrytaren (bild 1 / pos. 1) i läge "OFF")

5.1 Ladda energistationen med nät-delen

1. Anslut den bifogade nät-delens anslutningskabel till laddningsuttaget "RECHARGE" (bild 1 / pos. 2) på stationen.
2. Anslut nät-delen till ett stickuttag med 230 V ~ 50 Hz. Den röda lysdioden (bild 1 / pos. 3) lyser.
3. Laddningstiden uppgår till ungefär 24 timmar.

Om du trycker in tryckknappen (bild 1/pos. 4) kan du läsa av det inbyggda batteriets laddningsnivå på den integrerade voltmetern (bild 1/pos. 5).

5.2 Ladda energistationen med fordons-adapterkabeln

Energistationen kan laddas från fordonets cigarettändaruttag.

OBS! Energistationen laddas upp till ungefär 12 V. Energistationen bör endast laddas under färd eftersom det annars finns risk för att bilbatteriet laddas ur. Slå aldrig på fordonets tändning medan fordons-adapterkabeln är ansluten till cigarettändaruttaget.

Anslut fordons-adapterkabelns 12 V-kontakt till cigarettändaruttaget och den andra änden till laddningsuttaget "Recharge" på energistationen.

6. Utgångar

Utgång 12 V från cigarettändaruttag.

Max 10 A:

- 12 V utgången (bild 1, pos. 8) kan belastas med max 10 A, dvs. du har tillgång till max 10 A.
- Beakta därför vilken ström- och effektförbrukning som den anslutna apparaten har, för att undvika att energistationen överbelastas. Om du endast känner till apparatens effektdata, kan du mycket enkelt räkna ut den maximala strömmen:

Exempel:

Ansluten apparat: 12 V / 50 W

Strömförbrukningen är: 50 W / 12 V = 4,17 A

- Den medföljande cigarettändarkabeln kan användas till att ansluta en passande apparat.
- Om du vill använda 12 V utgången behöver du endast ta av skyddslocket och därefter ansluta apparaten.

För att energistationen inte ska överbelastas, måste ström- och spänningsvärdena för den matade apparaten beaktas.

Vid överbelastning finns risk för att apparaten förstörs.

7. Använda lampan

Gör på följande sätt för att koppla in lampan:

Ställ brytaren (bild 1, pos. 7) i läge „ON“.

8. Starthjälp till fordon

- Laddningskablarna med polklämmorna finns på apparatens baksida.
- Om du inte behöver kabeln kan du låta den ligga kvar i stationen.
- Varning! Risk för kortslutning vid beröring av polklämmorna.
- Energistationen kan användas som starthjälp om bilbatteriet är urladdat endast till viss del. Detta innebär att du kan mata bilbatteriet endast med en viss kapacitet.
- Energistationen är inte avsedd för att ladda helt urladdade bilbatterier!

Hjälptestfunktionen i energistationen är lämplig vid startsvårigheter pga. dålig kapacitet i batteriet.

Vi understryker att många fordon innehåller elektroniska komponenter (t.ex. ABS, ASR, injektionspump, färddator och biltelefon), som i en del fall ingår i fordonets standardutrustning. Vid hjälpstart kan den höga startspänningen och ev. spänningstoppar leda till att elektroniska komponenter förstörs. Följdsador som kan härledas till hjälpstartfunktionen täcks inte av produktgarantin. Beakta gällande anvisningar i bruksanvisningarna för bil, radio, biltelefon osv.

Obs! Energistationen måste vara fulladdad för att den ska kunna ge full kapacitet när den används som starthjälp.

Använda energistationen som starthjälp

1. Anslut energistationens röda kabel (+) till bilbatteriets pluspol(+).
2. Anslut energistationens svarta kabel (-) med bilens jordledning, t.ex. jordband eller ett blankt ställe på motorblocket, så långt bort från batteriet som möjligt, för att förhindra att ev. knallgas antänds.
3. Vid starthjälp måste brytaren (bild 1, pos. 1) ställas på „OFF“.
4. Slå på tändningen, vänta ca 2 minuter. **STARTA INTE !**
5. Nu kan du försöka att starta motorn medan energistationen är ansluten. Se till att startförsöket inte varar längre tid än 5 sekunder, eftersom en mycket hög ström flyter.
6. Ta först bort polklämman från jordbandet (minuspol).
7. Ta därefter av hjälpstartkabelns från bilbatteriets pluspol (+).
8. Efter detta startförsök måste energistationen laddas upp på nytt.

9. Kontrollera batteriets laddningsnivå

Voltmetern (bild 1 / pos. 5) visar batteriets laddningsnivå.

Tryck på tryckknappen (bild 1/pos. 4) för att spänningsnålen ska reagera.

Grön

Batteriet är fullt till 50-100 %.

Gul

Batteriet är fullt till 0-50 % och måste laddas.

Röd

Batteriet är helt urladdat. Denna laddningsnivå kan t ex förekomma efter att energistation har använts till starthjälp. Batteriet måste tvunget laddas upp. Om du inte beaktar detta och fortsätter att använda energistationen finns det risk för att batteriet skadas. För att behålla batteriets livslängd bör det laddas upp en gång var 3:e till 5:e månad, oavsett aktuell användning.

10. Byta ut lampan

Obs! Lampan måste ha slagits ifrån.

Byt ut lampan på följande sätt:

1. Tryck samman lamplocket (bild 1 / pos. 6) på sidorna och dra sedan av locket.
2. Vrid ut lampan ur fattningen i motsols riktning.
3. Byt ut lampan mot en annan lampa av samma typ (12 V / 0,3 A).
4. Vrid in lampan i fattningen i medsols riktning.
5. Tryck på lamplocket igen (bild 1 / pos. 6).

11. 12 volts-kompressor

11.1 Fylla på däck

Obs! Använd en lufttrycksmätare för att kontrollera det verkliga däcktrycket. Beakta tvunget fordonshandbokens instruktioner för påfyllning av däck.

1. Ta av ventillocket från ventilen.
2. Tryck fast kompressorns nippel ända ned på ventilen (bild 2 / pos. 1).
3. Spärra nippeln med klämlåsningen (bild 2 / pos. 2).

11.2 Fylla på luftmadrasser och liknande

Obs! På grund av de olika material som används till luftmadrasser, gummibåtar osv. är det inte möjligt att ange ett lämpligt lufttryck. Du måste därför själv kontrollera att dessa föremål inte pumpas upp för mycket eftersom de annars kan brista.

- Välj en passande adapter och sätt in denna i nippeln på luftslangen.
Adapter 1 (bild 3 / pos. 1): till luftmadrasser
Adapter 2 (bild 3 / pos. 2): till sportbollar
Adapter 3 (bild 3 / pos. 3): till vattenbollar
- Spärra nippeln med klämlåsningen (bild 2 / pos. 2).

11.3 Ta kompressorn i drift

Obs! Innan du tar kompressorn i drift måste du läsa igenom "Viktiga anvisningar" som står under punkt 1. Efter att kompressorn använts i 10 minuter krävs en avkylningspaus på 10 minuter.

- Kontrollera tryckmanometern (bild 4 / pos. 2) innan du slår på kompressorn.
- Ställ strömbrytaren (bild 4 / pos. 1) på "I" för att slå på.
- Ställ strömbrytaren (bild 4 / pos. 1) på "0" för att slå ifrån.

12. Underhåll och skötsel

- Energistationen ska alltid slås ifrån och samtliga anslutningar dras ut ur stationen innan rengöring och underhåll får utföras.
- Rengör ytan med en mjuk och torr tygduk och använd inga skarpa lösningsmedel. Vid behov kan du ta bort smuts med en fuktig trasa.

13. Reparation

Vid eventuella störningar får apparaten endast kontrolleras av en behörig tekniker eller i en kundtjänstverkstad.

14. Avfallshantering

Produkt, tillbehör och förpackningsmaterial kan lämnas in för miljövänlig återvinning. Plastdelarna har markerats för att underlätta källsorteringen.

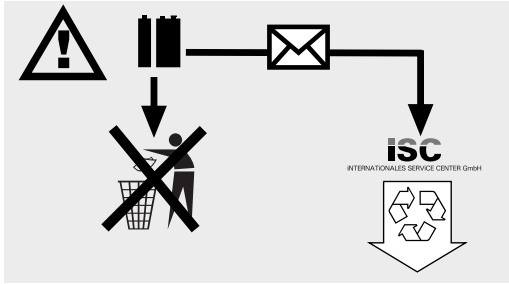

Laddningsbara batterier och batteridrivna elapparater innehåller miljöfarliga material. Kasta inte batteridrivna produkter i hushållssoporna. Om produkten är defekt eller nedsliten, ta ut batteriet och skicka in det till iSC GmbH, Eschenstraße 6, D-94405 Landau, Tyskland, eller skicka in den kompletta batteridrivna produkten om batteriet inte kan demonteras. Endast tillverkaren kan garantera en föreskriven avfallshantering.

HR/
BIH**⚠ Pažnja!**

Da bi se spriječila ozljedjivanja i nastanak šteta prilikom korištenja uređaja, treba se pridržavati sigurnosnih mjera opreza. Zbog toga pažljivo pročitajte ove upute za uporabu. Dobro ih sačuvajte tako da Vam informacije u svako doba budu na raspolaganju. U slučaju da uređaj trebate predati drugoj osobi, uručite joj s njime i ove upute za uporabu.

Ne preuzimamo jamstvo za nesreće ili štete nastale zbog nepridržavanja ovih uputa i njihovih sigurnosnih napomena.

1. Važne napomene!

- Prije svake uporabe provjerite moguća oštećenja energetske postaje.
- Držite se vrijednosti mrežnog napona (230 V ~ 50Hz).
- Molimo Vas da budete oprezni, jer kod neprikladnog postupanja s električnim uređajima mogu nastati opasnosti, koje djeca možda neće moći prepoznati.
- Djecu držite podalje od akumulatora i energetske stanice.
- Neispravni ili oštećeni dio treba odmah popraviti ili zamijeniti u ovlaštenoj servisnoj radionici, ukoliko nije drugačije navedeno u uputama za uporabu. Oštećenu preklopku morate zamijeniti u ovlaštenoj servisnoj radionici.
- Štitite uređaj od kiše, prskajuće vode i vlage.
- Ne postavljajte uređaj na zagrijanu podlogu.
- Ako energetsku stanicu ne koristite, isključite je.
- Kod punjenja automobilskog akumulatora kao i kod punjenja kiselinom odnosno dopunjavanja destiliranom vodom obavezno morate nositi zaštitne naočale i na kiselinu otporne zaštitne rukavice! Postoji povišena opasnost od ozljeda putem agresivne kiseline!
- Oprez! Kiselina iz baterija je agresivna. U slučaju da padne na kožu ili odjeću odmah isperite sapunicom. U slučaju da Vam padne u oko odmah isperite vodom (15 minuta) i potražite liječničku pomoć.
- Pri punjenju akumulatora ne smije se nositi odjeća iz sintetičkih materijala, kako bi se spriječilo stvaranje iskri uslijed elektrostatičkog pražnjenja.
- Pažnja! Spriječiti plamen i iskre. Pri punjenju se oslobađaju eksplozivni plinovi.
- Energetska stanica sadrži dijelove, kao što su npr. preklopke i osigurači, kod kojih je moguća pojava električnih lukova i iskrenja. Obavezno osigurajte dobro prozračivanje u garaži ili

prostoru!

- Pažnja! Kod pojave mirisa plina postoji akutna opasnost od eksplozije. Nemojte isključivati uređaj. Nemojte skidati stezaljke za punjenje. Prostor prvo dobro prozračite. Odnosite akumulator u servis na provjeru.
- Ne smijete puniti više akumulatora istovremeno.
- Ne smijete puniti akumulatore koji nisu predviđeni za ponovno punjenje.
- Pazite na upute proizvođača akumulatora.
- Pazite na podatke i napomene proizvođača vozila u svezi punjenja akumulatora.

Zbrinjavanje otpada

Disponiranje

Stare, istrošene akumulatore odnesite u reciklažno dvorište. Informacije potražite u svojoj jedinici lokalne samouprave.

Važno

- Energetska stanica opremljena je akumulatorom koji ne treba održavati i siguran je od curenja tekućine. On se isporučuje u dijelovima.
- Prije prve uporabe morate potpuno napuniti akumulator energetske stanice!
- Ako uređaj nećete koristiti duže vrijeme, energetska stanica će sama isprazniti akumulator.
- Za punjenje koristite samo isporučeni mrežni dio.

Kompresor

- Svoju odjeću nikad nemojte čistiti komprimiranim zrakom.
- Ne raspršujte komprimirani zrak na ljude ili životinje.

Zaštita okoliša

Imajte na umu da pakiranje, stare akumulatore i neispravne akumulatore ne bacate u smeće, već ih pravilno disponirajte na za to određenim mjestima.

2. Sadržaj isporuke

- 1 energetska stanica sa kompresorom
- 1 mrežni punjač
- 1 spojni kabel s utikačem za auto-upaljač
- 1 set adaptera

3. Namjenska uporaba

Uređaj je prikladan kao pomoć za pokretanje baterija pokretača od 12 V (olovni akumulatori s kiselinom) u slučaju nedostatka kapaciteta baterije kao i kod direktnog ili indirektnog priključka potrošača od 12 V s maks. potrošnjom struje od 10 A na utičnici upaljača za cigarete. Molimo da pritom obratite pozornost na upute za uporabu uređaja koji ćete priključiti. Pomoću integriranog autokompresora od 12 V mogu se napuhati automobilske i gume motorkotača i bicikla, sportske lopte kao i male lopte za vodu, mali zračni madraci i slično.

Stroj se smije koristiti samo u skladu s namjenom. Svaka drukčija uporaba izvan ovih okvira nije namjenska. Za štete ili ozljeđivanja bilo koje vrste koje bi iz toga proizašle ne odgovara proizvođač nego korisnik.

Molimo da obratite pažnju na to da naši uređaji nisu konstruirani za korištenje u komercijalne svrhe kao ni u obrtu i industriji. Ne preuzimamo jamstvo ako se uređaj koristi u obrtničkim ili industrijskim pogonima i sličnim djelatnostima.

4. Tehnički podaci

Akumulator	12 V / 10 Ah
Izlazni napon/	12V / 10A preko 1 utičnice
Maks. Potrošnja struje:	auto-upaljača
Mrežni napon	230V~50Hz
Izlaz mrežnog dijela:	
Nazivni napon	12 V
Nazivna struja	800 mA
Nazivna snaga	9,6 VA
Svjetiljka	12V / 3W
Kompresor	12V/18 bara

5. Punjenje energetske

(Važno! Pomaknite ON/OFF prekidač (slika 1/pozicija 1)) na OFF

5.1 Punjenje energetske stanice s mrežnim dijelom

1. Priključite priključni vodič, priloženog mrežnog dijela, s priključnicom za punjenje RECHARGEÓ (slika 1 / pozicija 2) uređaja.
2. Priključite mrežni dio u utičnicu 230V~50Hz. Crvena LED dioda (slika 1/pozicija 3) svijetli.
3. Vrijeme punjenja iznosi otprilike 24 sati.

Pritiskom na gumb (slika 1/poz. 4) ugrađeni voltmetar (slika 1/poz. 5) pokazuje napunjenost ugrađenog akumulatora.

5.2 Punjenje energetske stanice s adapterskim kablom za automobil

Energetska stanica se može puniti kroz priključak upaljača za cigarete.

Važno! Kapacitet akumulatora energetske stanice je 12 volti. Isporučeni kabel s utikačem za autoupaljač, smije se koristiti za punjenje energetske stanice, ali samo kada je automobil u pogonu, inače bi moglo doći do ispražnjenja akumulatora auta!

Priključite kabel u 12 V priključak upaljača za cigarete i drugu stranu priključite s priključnicom za punjenje RECHARGEÓ uređaja.

6. Izlaz

Izlaz 12 V preko priključka auto-upaljača.

10A maks.:

- 12V izlaz (slika 1 / pozicija 8) je maksimalno opteretiv sa 10A, tj. na raspolaganju imate 10 A.
- Pazite stoga na snagu i vrijednost potrošnje struje potrošača, kako ne bi preopteretili energetsku stanicu. Ako su Vam poznati samo podaci o snazi potrošača, možete vrlo jednostavno proračunati maksimalnu struju.

Primjer proračuna:

potrošač: 12V / 50 W

Potrošnja struje iznosi: 50W / 12V = 4.17 A

HR/
BIH

- Isporučeni kabel za priključak na utičnicu auto-upaljača može se koristiti, za priključak prikladnog potrošača.
- Za uporabu 12V izlaza, skinite zaštitni poklopac i priključite potrošač.

Pazite na vrijednosti napona i struje priključenog uređaja, kako ne bi preopteretili energetska stanicu. Preopterećenje može dovesti do oštećenja uređaja.

7. Korištenje svjetiljke

Za uključivanje svjetiljke postupite kako slijedi: Svjetiljku (slika 1 / pozicija 6) možete uključiti odnosno isključiti preklopkom (slika 1 / pozicija 7).

8. Pomoć pri pokretanju vozila

- Kabel za punjenje sa stezaljkama (klijestima) nalazi se na stražnjoj strani uređaja.
- Ako kabel nije potreban, nemojte ga vaditi iz uređaja.
- Pažnja! Opasnost od kratkog spoja pri dodiru stezaljki.
- Energetska stanica se može koristiti kod djelomično ispražnjenih akumulatora u vozilima kao pomoć pri pokretanju. To znači da možete postići samo ograničeni kapacitet akumulatora u vozilu.
- **Za pokretanje potpuno ispražnjenog akumulatora energetska stanica nije prikladna!**

Sustav za pomoć pri pokretanju energetske stanice pruža dobrodošlu pomoć pri teškoćama u pokretanju, koje su posljedica smanjenog kapaciteta akumulatora u vozilu.

Stoga napominjemo da su vozila u standardnim izvedbama opremljena mnogim elektroničkim dijelovima (kao što su npr. ABS, ASR, elektronička pumpa za ubrizgavanje goriva, putni kompjuter i auto-telefon). Povišeni napon i prenapon pri pokretanju vozila, mogu dovesti do eventualnih oštećenja elektroničkih dijelova. Takva oštećenja nisu pokrivena jamstvom proizvođača. Pazite stoga na napomene u uputama za uporabu automobila, radioprijemnika, auto-telefona itd.

Pozor! Pomoć pri pokretanju možete dati samo s potpuno napunjenom energetska stanicom s punim kapacitetom.

Primjena energetske stanice za pomoć pri pokretanju

1. Povežite crveni vodič (+) energetske stanice s PLUS polom (+) autoakumulatora.
2. Povežite crni vodič (-) energetske stanice s masom vozila, npr. na traci mase ili nekom drugom slobodnom mjestu na bloku motora, što je moguće dalje od akumulatora, kako bi se spriječilo zapaljenje eventualno razvijenih eksplozivnih plinova.
3. Preklopka (slika 1 / pozicija 1) mora biti kod pomoći pri pokretanju u položaju **NONO**.
4. Okrenite ključ paljenja na startnu poziciju i Pričekajte cca. 2 minute.
4. Sada možete provesti pokušaj pokretanja motora uz priključenu energetska stanicu. Pazite pri tome, da pokušaj pokretanja ne traje duže od 5 sekundi, jer pri pokretanju teče vrlo jaka struja.
6. Prvo skinite stezaljku s mase (minus pol).
7. Zatim, molimo Vas, odvojite kabel za pomoć pri pokretanju s PLUS (+) pola akumulatora.
8. Nakon ovog pokušaja pokretanja morate ponovno napuniti energetska stanicu.

9. Kontrola stanja akumulatora

Prikaz napona (slika 1 /poz. 5) daje informaciju o stanju akumulatora.

Pritiskom na gumb (slika 1/poz. 4) prikaže se vrijednost napona.

Zelena LED dioda

Akumulator je 50 - 100 % pun

Žuta LED dioda

Akumulator je 0 - 50 % pun

Crvena LED dioda

Akumulator je kompletno ispražnjen. Akumulator može dostići ovo stanje nakon pokušaja pokretanja motora automobila. Korištenje akumulatora u ovakvom stanju bi moglo dovesti do oštećenja akumulatora. Da bi produžili radni vijek akumulatora, potrebno ga je puniti svakih 3 - 5 mjeseci.

10. Izmjena sijalice

Pažnja! Svjetiljka mora biti isključena.

Za izmjenu sijalice postupite kako slijedi:

1. Pomoću obje ruke pretisnite poklopac svjetiljke (slika 1 / pozicija 6) i izvucite ga.
2. Okrenite grlo sijalice suprotno od smjera kazaljke na satu.
3. Zamijenite sijalicu istim tipom (npr. 12 V/0.3A).
4. Umetanje žaruljice ide suprotnim redoslijedom.

11. 12 V kompresor

11.1 Punjenje guma

Pažnja! Obratite pažnju na vrstu materijala kojeg punite zrakom da ne bi došlo do prekomjernog tlaka i pucanja istog!

1. Maknite kapicu sa ventila
2. Stavite priključak kompresora na ventil (slika 2/ pozicija 1)
3. Osigurajte priključak konektora pritiskom poluge na vrhu priključka (slika 2 / pozicija 2)

11.2 Punjenje zračnih madraca

Važno! Zbog sastava materijala madraca, gumenih čamaca i dr.

nije moguće postići ispravno očitavanje pritiska u njima, pa zato posvetite pažnju da ih ne prepunite, jer bi se mogli raspuknuti!

- Odaberite pripadajući adapter i priključite ga u konektor na zračnom crijevu.
Adapter 1 (slika 3 / pozicija 1): za zračne madrace
Adapter 2 (slika 3 / pozicija 2): za sportske lopte
Adapter 3 (slika 3 / pozicija 3): za lopte
- Osigurajte konektor pritiskom poluge na vrhu konektora prema otraga (slika 2 / pozicija 2).

11.3 Pokretanje kompresora

Važno! Prije početka rada sa kompresorom, molimo Vas da pročitate nabrojene pojedinosti u okviru važnih napomena (1.)! Osigurajte da se kompresor ohladi 10 minuta nakon 10 minuta rada.

- Provjerite manometar (slika 4 / pozicija 2) prije uključanja kompresora.
- Da bi ga uključili, pritisnite ON/OFF prekidač (slika 4 / pozicija 1) na ĀIŃ.
- Da bi ga isključili, pritisnite ON/OFF prekidač (slika 4 / pozicija 1) na ā0Ń.

12. Održavanje i njega

- Prije bilo kakvih radova u svezi čišćenja i održavanja, osnovno je da morate isključiti energetska stanicu i ukloniti sve priključke s uređaja.
- Za čišćenje gornje površine po mogućnosti koristite uvijek suhu, meku krpu i nikako agresivna otapala. Ako je neizostavno potrebno, možete nečistoću odstraniti lagano navlaženom krpom.

13. Popravak

Samo ovlašteni servis može vršiti bilo kakve Popravke na Vašem aparatu.

**HR/
BIH**

14. Zbrinjavanje

Uređaj, pribor i ambalažu treba zbrinuti na ekološki način. Stoga su plastični dijelovi koji se mogu reciklirati posebno označeni kako bi se mogli odvojiti.

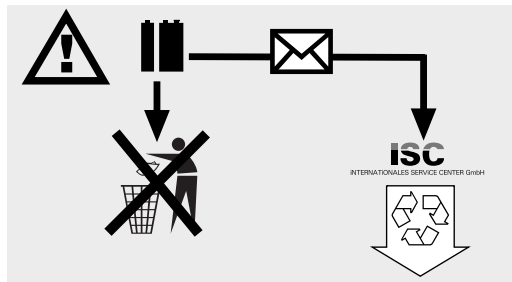

Baterije i elektryuredjaji pogonjeni baterijama sadrže materijale opasne za okoliš. Einhell uredjaje s baterijama ne bacajte u smeće. Nakon što se uredjaj pokvari ili istroši izvadite bateriju i pošaljite ga na adresu iSC GmbH, Eschenstraße 6 in D-94405 Landau, ili, u slučaju, da se baterija ne može izvaditi, pošaljite cijeli uredjaj. Samo tako proizvođač može jamčiti stručno zbrinjavanje baterija.

⚠ Pažnja! Kod upotrebe uređaja morate se poštovati sve bezbednosne mere kako biste sprečili nastajanje povreda i šteta. Stoga pažljivo pročitajte ova uputstva za rukovanje / bezbednosne napomene. Dobro ih sačuvajte tako da Vam informacije u svako doba budu na raspolaganju. Ako biste ovaj uređaj trebali predati drugim licima, molimo da im prosledite i ova uputstva za rukovanje. Ne preuzimamo odgovornost za štete koje bi nastale zbog nepridržavanja ovih uputstava za rukovanje i bezbednosnih napomena.

1. Važne napomene!

- Pre svake upotrebe proverite da li na energetske stanice ima nekih oštećenja.
- Pridržavajte se vrednosti napona mreže (230V ~ 50Hz).
- Vodite računa o tome da u slučaju nestručnog rukovanja električnim uređajima može doći do opasnih situacija koje deca verovatno neće prepoznati.
- Ne dozvolite da deca imaju pristup bateriji motornog vozila i energetske stanice.
- Neispravne ili oštećene delove mora stručno da popravi ili zameni ovlašćen servis, sem ako u uputstvima za rukovanje nije drugačije navedeno. Oštećen prekidač neka zameni servisna služba.
- Zaštitite od kiše, prskanja vode i vlažnosti.
- Nemojte držati na zagrejanom podlozi.
- U slučaju nekorišćenja energetske stanice treba da bude isključena.
- Prilikom punjenja baterije motornog vozila, kao i sipanja kiseline odnosno dolivanja destilirane vode bezuslovno nosite zaštitne naočari i rukavice otporne na kiseline! Zbog nagrizne kiseline postoji povećana opasnost od zadobivanja povreda!
- **Opres!** Kiselina baterije nagrizna. Kapljice kiseline na koži i odeći odmah isperite sapunicom. Kapljice kiseline koje dospu u oči odmah isperite vodom (15 min.) i potražite lekarsku pomoć.
- Kod punjenja baterije motornog vozila ne smete nositi odeću od sintetičkih tkanina kako biste izbegli iskrenje zbog elektrostatičkog pražnjenja.
- Pažnja! Izbegavajte plamen i iskrenje. Kod punjenja se oslobađa eksplozivni praskavi gas.
- Uređaj za punjenje sadrži sklopove, kao npr. prekidač i osigurač, koji bi u nekom slučaju mogli da stvore svetlosni luk i dovedu do iskrenja. Obavezno se pobrinite za dobro provetravanje garaže ili prostorije.
- Pažnja! Kod mirisa gasa koji pecka postoji

akutna opasnost od eksplozije. Ne isključujte uređaj, ne skidajte stezaljke za punjenje. Odmah dobro provetrite prostoriju. Predajte bateriju u servis na proveru.

- Ne punite više baterija odjednom.
- Ne punite baterije koje se ne mogu puniti.
- Pridržavajte se napomena proizvođača baterija za motorna vozila.
- Kod punjenja baterije obratite pažnju na podatke i napomene proizvođača vozila.

Odlaganje

Baterije: Samo u radionicama za popravak motornih vozila, specijalnim sabirnim mestima ili mestima za sakupljanje specijalnog otpada. Raspitajte se na nadležnom mestu u opštini.

Važno!

- Energetska stanica ima akubateriju koja ne zahteva održavanje i zaštićena je od curenja tečnosti. Ona se isporučuje delimično napunjena.
- Pre prvog puštanja u rad akumulator energetske stanice mora se u potpunosti napuniti!
- Kod dužih razdoblja nekorišćenja energetske stanice, akumulator se prazni automatski.
- Za punjenje koristite samo isporučen mrežni deo.

Kompresor

- Ne čistite odeću komprimovanim vazduhom.
- Ne usmeravajte komprimovani vazduh prema drugim licima.
- Prorezi za ventilaciju trebaju da budu čisti.
- Kompresorom se ne sme usisavati prašina ni prljavština.
- Kompresor ne koristite za gume visokog pritiska kao. npr. gume kamiona, traktora ili prikolice.
- Ako želite da napunite više guma, ostavite kompresor da se hladi oko 10 minuta između dva punjenja. Maksimalno vreme rada uređaja ne sme biti duže od 10 minuta.

Zaštita životne sredine

Molimo da imate u vidu da se ambalaža, istrošene baterije ili neispravni akumulatori ne bacaju u kućni otpad. Uvek se pobrinite za odlaganje na propisani način.

2. Sadržaj isporuke:

- 1 energetska stanica s kompresorom
- 1 mrežni deo punjača
- 1 spojni kabl s utikačem za upaljač za cigarete
- 1 adapter za ventil

RS

3. Namensko korišćenje

Uređaj je podesan kao pomoć za pokretanje baterija startera od 12 V (olovni akumulatori s kiselinom) u slučaju nedostatka kapaciteta baterije kao i kod direktnog ili indirektnog priključka potrošača od 12 V sa maks. potrošnjom struje od 10 A na utičnici upaljača za cigarete.

Molimo da pri tom obratite pažnju na uputstva za rukovanje uređajem koji ćete priključiti. Pomoću integrisanog auto-kompresora od 12 V mogu se naduvati automobilske gume i gume motocikla i bicikla, sportske lopte kao i male lopte za vodu, mali vazdušni dušeci i slično.

Uređaj se sme koristiti samo svrsishodno. Svaka drugačija upotreba nije svrsishodna. Za štete ili povrede svih vrsta koje bi iz toga proizašle, odgovoran je korisnik/rukovalac, a nikako proizvođač.

Molimo da obratite pažnju na to da naši uređaji nisu podesni za upotrebu u komercijalne, obrtničke ili industrijske svrhe. Ne preuzimamo garanciju ako se uređaj koristi u komercijalne i industrijske ili njima slične svrhe.

4. Tehnički podaci

Akumulator:	12 V / 10 Ah
Izlazni naponi / maks. potrošnja struje:	12 V/10 A putem 1 utičnice za upaljač za cigarete
Mrežni deo: Nominalni napon	230 V~ 50 Hz
Izlazni mrežni deo:	
Nominalni napon:	12 V
Nominalna struja:	800 mA
Nominalna snaga:	9,6 VA
Sijalica:	12V / 3 W
Kompresor:	12V / 18 bara

5. Punjenje energetske stanice

(Pažnja! Prekidač za uključivanje/isključivanje (slika 1/poz. 1) staviti u položaj „OFF“.)

5.1 Punjenje energetske stanice pomoću mrežnog dela

1. Spojite priključni kabl priloženog mrežnog dela s utičnicom za punjenje „RECHARGE“ (sl. 1/poz. 2) uređaja.
2. Utaknite mrežni deo u utičnicu 230 V~ 50 Hz. Svetli crvena LED sijalica (sl. 1/poz. 3).
3. Vreme punjenja iznosi oko 24 časa.

Pritiskom na dugme (sl. 1/poz. 4) ugrađeni voltmetar (sl. 1/poz. 5) pokazuje napunjenost ugrađenog akumulatora.

5.2 Punjenje energetske stanice pomoću adapterskog kabla vozila.

Energetska stanica može se puniti pomoću upaljača za cigareta u vozilu.

PAŽNJA: Akumulator energetske stanice napuni se do oko 12 V. Postupak punjenja sme se obaviti samo tokom vožnje jer se auto-baterija prazni. Ne pokrećite vozilo dok je adapterski kabl vozila priključen na upaljač za cigarete.

Utikač od 12 V priloženog adapterskog kabla vozila utaknite u upaljač za cigarete, a drugi kraj u utičnicu za punjenje „Recharge“ energetske stanice.

6. Izlazi

Izlaz od 12 V preko priključka upaljača za cigarete.

Maks. 10 ampera:

- Izlaz od 12 V (sl. 1/poz. 8) može se opteretiti s maks. 10 A, tj. na raspolaganju imate maks. 10 A.
- Pri tom vodite računa o snazi i vrednostima potrošnje struje potrošača kako ne bi došlo do preopterećenja energetske stanice. Ako su Vam poznati samo podaci o snazi potrošača, lako možete da izračunate maks. struju.

Primer računa:

Potrošač: 12 V / 50 W

Struja potrošnje iznosi: 50 W / 12 V = 4,17 A

- Isporučeni kabl upaljača za cigarete može se koristiti za priključivanje odgovarajućeg potrošača.
- Za upotrebu izlaza od 12 V uklonite zaštitni čep i priključite potrošač.

Vodite računa o vrednostima napona i struje uređaja, da ne bi došlo do preopterećenja energetske stanice.

Preopterećenje može da uzrokuje eventualno uništenje uređaja.

7. Aktiviranje sijalice

Za uključivanje sijalice postupite na sledeći način:

Sijalica (sl. 1/poz. 6) se uključuje odnosno isključuje pomoću prekidača (sl. 1/poz. 7).

8. Pomoć kod pokretanja vozila

- Kabl za punjenje s polnom stezaljkom nalazi se na strani uređaja.
- Ako ne trebate kabl za punjenje, nemojte ga vaditi iz uređaja.
- Pažnja! Opasnost od kratkog spoja kod doticanja polnih stezaljki.
- Energetska stanica može da se koristi kao pomoć kod pokretanja samo kod delimično ispražnjene baterije vozila. To znači da u bateriju vozila možete preneti samo ograničeni kapacitet.
- **Energetska stanica nije podesna za pokretanje potpuno ispražnjene baterije!**

Naprava za pomoć kod pokretanja pruža dobrodošlu pomoć kod problema s pokretanjem zbog nedovoljnog kapaciteta baterije.

Upozoravamo na to da vozila sa standardnom opremom već imaju mnogobrojne elektronske komponente (kao npr. ABS, ASR, pumpa za ubrizgavanje, putni računar i auto-telefon). Povećani napon kod pokretanja i nastali vršni naponi mogu da kod postupka pokretanja eventualno dovedu do kvarova na elektronici. Posledične štete uzrokovane uređajem za pomoć kod pokretanja nisu pokrivene garancijom proizvođača. Molimo da obratite pažnju na uputstva za upotrebu automobila, radija, auto-telefona itd.

Pažnja! Pomoć pri pokretanju možete koristiti samo s potpuno napunjenom energetsom stanicom s punim kapacitetom.

Upotreba energetske stanice kod pomoći kod pokretanja:

1. Spojite crveni vod (+) energetske stanice s PLUS polom (+) auto-baterije.
2. Spojite crni vod (-) energetske stanice s masom vozila, npr. na masenoj traci ili nekom drugom sjajnom mestu na bloku motora, priključite što dalje od baterije kako biste sprečili zapaljenje eventualno stvorenog praskavog gasa.

3. Prekidač (sl. 1/poz. 1) mora kod pomoći kod pokretanja biti u položaju „ON”.
4. Uključite paljenje, sačekajte oko 2 minute. **NE POKREĆITE!**
5. Sada možete da provedete probno pokretanje motora s priključenom energetsom stanicom. Pri tom pazite da probno pokretanje ne traje dulje od 5 sekundi jer kod pokretanja nastaje vrlo velika struja.
6. Najpre uklonite polne stezaljke na masenoj traci (minus pol).
7. Na kraju uklonite kabl za pomoć kod pokretanja s PLUS pola (+) auto-baterije.
8. Nakon probnog pokretanja energetska stanica mora ponovno da se napuni.

9. Kontrola napunjenosti baterije

Prikaz napona (sl. 1/poz. 5) daje informaciju o stanju aku-baterije.

Pritiskom na dugme (sl. 1/poz. 4) prikaže se vrednost napona.

Zelena

Akumulator je napunjen 50 - 100 %.

Žuta

Akumulator je napunjen 0 - 50 % i mora se puniti.

Crvena

Akumulator je potpuno prazan. Ovo stanje je moguće npr. nakon postupka pomoćnog pokretanja. Akumulator se bezuslovno mora napuniti. Ako će se uređaj i dalje koristiti, može doći do oštećenja akumulatora. Radi održavanja veka trajanja akumulatora, napunite akumulator svakih 3 - 5 meseci bez obzira na upotrebu.

10. Zamena sijalice

Pažnja! Sijalica mora biti isključena.

Prilikom zamene sijalice postupite na sledeći način:

1. Stisnite poklopac sijalice (sl. 1/poz. 6) malo sa strane i povucite poklopac napred.
2. Odvrnite sijalicu iz grla u smeru suprotnom od kazaljke časovnika.
3. Zamenite sijalicu novom, istog tipa (12 V/0,3 A).
4. Uvrnite sijalicu u grlo u smeru kazaljke na časovniku.
5. Ponovno pritisnite poklopac sijalice (sl. 1/poz. 6).

RS

11. Kompresor od 12 volti

11.1 Punjenje guma

Napomena! Koristite uređaj za merenje pritiska vazduha kako biste proverili stvarni pritisak u gumama. Prilikom punjenja guma bezuslovno se pridržavajte uputstava za vozilo.

1. Skinite kapicu s ventila.
2. Prikjučni deo kompresora utaknite do kraja u ventil (sl. 2/poz. 1).
3. Osigurajte priključni deo preklapanjem poluge za zatvaranje (sl. 2/poz. 2).

11.2 Punjenje vazдушnih dušeka itd.

Pažnja! Zbog svojstva materijala vazдушnih dušeka, čamaca na naduvavanje itd. nije moguće dati tačan podatak o pritisku vazduha. Stoga obratite pažnju na to da navedene predmete ne napumpate previše jer bi mogli da puknu.

- Izaberite odgovarajući adapter i utaknite ga u priključak creva za vazduh.
Adapter 1 (slika 3/poz. 1): za vazdušne dušeke
Adapter 2 (slika 3/poz. 2): za sportske lopte
Adapter 3 (slika 3/poz. 3): za lopte za vodu
- Osigurajte priključni deo preklapanjem poluge za zatvaranje (sl. 2/poz. 2).

11.3 Puštanje kompresora u rad

Pažnja! Pre puštanja kompresora u rad pročitajte tačku 1. u „Važnim napomenama“. Nakon 10 minuta rada kompresora potrebna je faza hlađenja od 10 minuta.

- Pre uključivanja proverite manometar (slika 4/poz. 2).
- Za uključivanje stavite prekidač za uključivanje/isključivanje na I (slika 4/poz. 1).
- Za isključivanje stavite prekidač za uključivanje/isključivanje na 0 (slika 4/poz. 1).

12. Održavanje i nega

- Kod svih radova čišćenja i održavanja u principu trebate isključiti energetska stanicu i odvojiti sve priključke s uređaja.
- Za čišćenje površine koristite po mogućnosti samo meku, suhu krpu bez jakih rastvora. Po potrebi očistite prljavštinu blago nakvašenom krpom.

13. Popravka

U slučaju eventualno nastalih smetnji uređaj pošaljite na kontrolu isključivo ovlašćenom stručnjaku ili servisu.

38

14. Zbrinjavanje

Uređaj, pribor i pakovanje trebali biste, u skladu sa zaštitom životne sredine, predati na reciklažu. Plastični delovi označeni su za sortiranu reciklažu.

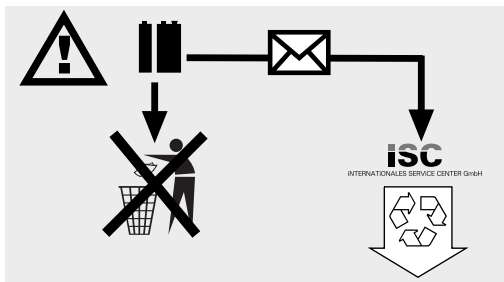

Akumulatori i elektrouređaji koje pogone akumulatori sadrže materijale opasne za životnu sredinu.

Einhellove akumulatoske uređaje ne bacajte u kućno smeće. Nakon kvara ili kad se uređaj istroši, izvadite akumulator i pošaljite ga na adresu iSC GmbH, Eschenstraße 6 in D-94405 Landau ili, ako akumulator ne može da se izvadi, pošaljite ceo uređaj.

Tamo će proizvođač zbrinuti baterije na stručan način.

CE Konformitätserklärung

ISC-GmbH · Eschenstraße 6 · D-94405 Landau/Isar

D erklärt folgende Konformität gemäß EU-Richtlinie und Normen für Artikel
GB declares conformity with the EU Directive and standards marked below for the article
F déclare la conformité suivante selon la directive CE et les normes concernant l'article
NL verklaart de volgende conformiteit in overeenstemming met de EU-richtlijn en normen voor het artikel
E declara la siguiente conformidad a tenor de la directiva y normas de la UE para el artículo
P declara a seguinte conformidade de acordo com a directiva CE e normas para o artigo
S förklarar följande överensstämmelse enl. EU-direktiv och standarder för artikeln
FIN ilmoittaa seuraavaa Euroopan unionin direktiivien ja normien mukaista yhdenmukaisuutta tuotteelle
N erklærer herved følgende samsvar med EU-direktiv og standarder for artikkel
BS заявляет о соответствии товара следующим директивам и нормам ЕС
HR izjavljuje sljedeću uskladenost s odredbama i normama EU za artikl.
RO declară următoarea conformitate cu linia directoare CE și normele valabile pentru articolul.
TR ürün ile ilgili olarak AB Yönetmelikleri ve Normları gereğince aşağıdaki uygunluk açikla masını sunar.
GR δηλώνει την αλόουθη συμφώνια σύμφωνα με την Οδηγία ΕΕ και τα πρότυπο για το προϊόν

I dichiara la seguente conformità secondo la direttiva UE e le norme per l'articolo
DK attesterer følgende overensstemmelse i henhold til EU-direktiv og standarder for produkt
CZ prohlašuje následující shodu podle směrnice EU a norem pro výrobek.
H a következő konformitást jelenti ki a termékere vonatkozó EU-irányvonalak és normák szerint
SL pojasnjuje sledečo skladnost po smernici EU in normah za artikel.
PL deklaruje zgodność wymienionego poniżej artykułu z następującymi normami na podstawie dyrektywy WE.
SK vydáva nasledujúce prehlásenie o zhode podľa smernice EÚ a noriem pre výrobok.
BG декларира следното съответствие съгласно директивите и нормите на ЕС за продукта.
HR заявља про відповідність згідно з Директивою ЄС та стандартами, чинними для даного товару
ES deklareerib vastavuse järgnevatele EL direktiivi dele ja normidele
LT deklaruoja atitiktį pagal ES direktyvas ir normas straipsniui
RO izjavljuje sledeći konformitet u skladu s odred bom EZ i normama za artikl
LV Atbilstības sertifikāts apliecina zemāk minēto preču atbilstību ES direktīvām un standartiem
IS Samræmisýfirlýsing staðfestir eftirfarandi samræmi samkvæmt reglum Evrópubandalagsins og stöðlum fyrir vörur

Energystation BT-PS 1000 + Netzgerät NG-BT-PS 1000

<input type="checkbox"/>	98/37/EC	<input type="checkbox"/>	87/404/EEC
<input checked="" type="checkbox"/>	2006/95/EC	<input type="checkbox"/>	R&TTED 1999/5/EC
<input type="checkbox"/>	97/23/EC	<input type="checkbox"/>	2000/14/EC_2005/88/EC:
<input checked="" type="checkbox"/>	2004/108/EC	<input type="checkbox"/>	95/54/EC:
<input type="checkbox"/>	90/396/EEC	<input type="checkbox"/>	97/68/EC:
<input type="checkbox"/>	89/686/EEC		

EN 61558-1; EN 61558-2-6; EN 55014-1; EN 55014-2; EN 61000-3-2; EN 61000-3-3

Landau/Isar, den 31.10.2008

 Weichselgartner
 General-Manager

 Yu Feng Qing
 Product-Management

Art.-Nr.: 10.911.30 I.-Nr.: 01018
 Subject to change without notice

Archivierung: 1091130-44-4155050-08

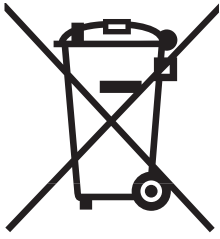

Ⓒ Nur für EU-Länder

Werfen Sie Elektrowerkzeuge nicht in den Hausmüll!

Gemäß europäischer Richtlinie 2002/96/EG über Elektro- und Elektronik-Altgeräte und Umsetzung in nationales Recht müssen verbrauchte Elektrowerkzeuge getrennt gesammelt werden und einer umweltgerechten Wiederverwertung zugeführt werden.

Recycling-Alternative zur Rücksendeaufforderung:

Der Eigentümer des Elektrogerätes ist alternativ anstelle Rücksendung zur Mitwirkung bei der sachgerechten Verwertung im Falle der Eigentumsaufgabe verpflichtet. Das Altgerät kann hierfür auch einer Rücknahmestelle überlassen werden, die eine Beseitigung im Sinne der nationalen Kreislaufwirtschafts- und Abfallgesetze durchführt. Nicht betroffen sind den Altgeräten beigefügte Zubehörteile und Hilfsmittel ohne Elektrobestandteile.

ⒸB For EU countries only

Never place any electric tools in your household refuse.

To comply with European Directive 2002/96/EC concerning old electric and electronic equipment and its implementation in national laws, old electric tools have to be separated from other waste and disposed of in an environment-friendly fashion, e.g. by taking to a recycling depot.

Recycling alternative to the demand to return electrical devices:

As an alternative to returning the electrical device, the owner is obliged to cooperate in ensuring that the device is properly recycled if ownership is relinquished. This can also be done by handing over the used device to a returns center, which will dispose of it in accordance with national commercial and industrial waste management legislation. This does not apply to the accessories and auxiliary equipment without any electrical components which are included with the used device.

Ⓒ Uniquement pour les pays de l'Union Européenne

Ne jetez pas les outils électriques dans les ordures ménagères.

Selon la norme européenne 2002/96/CE relative aux appareils électriques et systèmes électroniques usés et selon son application dans le droit national, les outils électriques usés doivent être récoltés à part et apportés à un recyclage respectueux de l'environnement.

Possibilité de recyclage en alternative à la demande de renvoi :

Le propriétaire de l'appareil électrique est obligé, en guise d'alternative à un envoi en retour, à contribuer à un recyclage effectué dans les règles de l'art en cas de cessation de la propriété. L'ancien appareil peut être remis à un point de collecte dans ce but. Cet organisme devra l'éliminer dans le sens de la Loi sur le cycle des matières et les déchets. Ne sont pas concernés les accessoires et ressources fournies sans composants électroniques.

① Solo per paesi membri dell'UE

Non gettate gli utensili elettrici nei rifiuti domestici.

Secondo la Direttiva europea 2002/96/CE sui rifiuti di apparecchiature elettriche ed elettroniche e l'applicazione nel diritto nazionale gli elettrodomestici usati devono venire raccolti separatamente e smaltiti in modo ecologico.

Alternativa di riciclaggio alla richiesta di restituzione

Il proprietario dell'apparecchio elettrico è tenuto in alternativa, invece della restituzione, a collaborare in modo che lo smaltimento venga eseguito correttamente in caso ceda l'apparecchio. L'apparecchio vecchio può anche venire consegnato ad un centro di raccolta che provvede poi allo smaltimento secondo le norme nazionali sul riciclaggio e sui rifiuti. Non ne sono interessati gli accessori e i mezzi ausiliari senza elementi elettrici forniti insieme ai vecchi apparecchi.

② Endast för EU-länder

Kasta inte elverktyg i hushållssoporna.

Enligt det europeiska direktivet 2002/96/EG om avfall som utgörs av eller innehåller elektriska eller elektroniska produkter och dess tillämpning i den nationella lagstiftningen, måste förbrukade elverktyg källsorteras och lämnas

Återvinnings-alternativ till begäran om återsändning:

Som ett alternativ till återsändning är ägaren av elutrustningen skyldig att bidra till ändamålsenlig avfallshantering för det fall att utrustningen ska skrotas. Efter att den förbrukade utrustningen har lämnats in till en avfallsstation kan den omhändertas i enlighet med gällande nationella lagstiftning om återvinning och avfallshantering. Detta gäller inte för tillbehör delar och hjälpmedel utan elektriska komponenter vars syfte har varit att komplettera den förbrukade utrustningen.

③ Samo za zemlje Europske zajednice

Elektroalate ne bacajte u kućno smeće.

U skladu s europskom odredbom 2002/96/EG o starim električnim i elektroničkim uređajima i njezinom primjenom u okviru državnog prava, istrošeni elektroalati moraju se odvojeno sakupiti i zbrinuti na ekološki način u svrhu recikliranja.

Alternativa s recikliranjem u odnosu na zahtjev za povrat uređaja:

Vlasnik elektrouređaja alternativno je obavezan da umjesto povrata robe u slučaju odricanja vlasništva sudjeluje u stručnom zbrinjavanju elektrouređaja. Stari uređaj može se u tu svrhu prepustiti i stanici za preuzimanje rabljenih uređaja koja će provesti uklanjanje u smislu državnog zakona o recikliranju i otpadu. Zakonom nisu obuhvaćeni dijelovi pribora ugrađeni u stare uređaje i pomoćni materijali bez električnih elemenata.

④ Samo za zemlje EU

Ne bacajte elektro-alate u kućno smeće!

Shodno evropskoj smernici 2002/96/EG o starim električnim i elektronskim uređajima i primeni državnog prava, istrošeni elektro-alati mora da se odvojeno sakupe i eliminišu na ekološki primeren način u stanici za recikliranje.

Alternativa recikliranju prema zahtevima za povrat uređaja:

Vlasnik elektro-uređaja alternativno je obavezan da umesto povrata robe u slučaju predaje vlasništva učestvuje u stručnom eliminisanju elektro-uređaja. Stari uređaj može da se u tu svrhu prepusti i stanici za preuzimanje rabljenih uređaja koja će provesti odstranjivanje u smislu državnog zakona o reciklaži i otpadu. Zakonom nisu obuhvaćeni delovi pribora ugrađeni u stare uređaje i pomoćni materijali bez električnih elemenata.

Ⓣ

Der Nachdruck oder sonstige Vervielfältigung von Dokumentation und Begleitpapieren der Produkte, auch auszugsweise ist nur mit ausdrücklicher Zustimmung der ISC GmbH zulässig.

Ⓒ

The reprinting or reproduction by any other means, in whole or in part, of documentation and papers accompanying products is permitted only with the express consent of ISC GmbH.

Ⓕ

La réimpression ou une autre reproduction de la documentation et des documents d'accompagnement des produits, même incomplète, n'est autorisée qu'avec l'agrément exprès de l'entreprise ISC GmbH.

Ⓛ

La ristampa o l'ulteriore riproduzione, anche parziale, della documentazione o dei documenti d'accompagnamento dei prodotti è consentita solo con l'esplicita autorizzazione da parte della ISC GmbH.

Ⓢ

Eftertryck eller annan duplicering av dokumentation och medföljande underlag för produkter, även utdrag, är endast tillåtet med uttryckligt tillstånd från ISC GmbH.

Ⓜ Ⓟ

Naknadno tiskanje ili slična umnožavanja dokumentacije i pratećih papira ovih proizvoda, čak i djelomično kopiranje, moguće je samo uz izričito dopuštenje tvrtke ISC GmbH.

Ⓡ

Potpuno ili delimično štampanje ili umnožavanje dokumentacije i službenih papira koji su priloženi proizvodu dozvoljeno je samo uz izričitu saglasnost firme ISC GmbH.

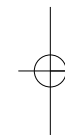

- Ⓒ Technische Änderungen vorbehalten
- Ⓒ Technical changes subject to change
- Ⓒ Sous réserve de modifications
- Ⓒ Con riserva di apportare modifiche tecniche
- Ⓒ Förbehåll för tekniska förändringar
- ⒸⒸ Zadržavamo pravo na tehnične izmjene.
- Ⓒ Zadržavamo pravo na tehničke promene

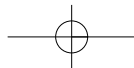

GUARANTEE CERTIFICATE

Dear Customer,

All of our products undergo strict quality checks to ensure that they reach you in perfect condition. In the unlikely event that your device develops a fault, please contact our service department at the address shown on this guarantee card. Of course, if you would prefer to call us then we are also happy to offer our assistance under the service number printed below. Please note the following terms under which guarantee claims can be made:

1. These guarantee terms cover additional guarantee rights and do not affect your statutory warranty rights. We do not charge you for this guarantee.
2. Our guarantee only covers problems caused by material or manufacturing defects, and it is restricted to the rectification of these defects or replacement of the device. Please note that our devices have not been designed for use in commercial, trade or industrial applications. Consequently, the guarantee is invalidated if the equipment is used in commercial, trade or industrial applications or for other equivalent activities. The following are also excluded from our guarantee: compensation for transport damage, damage caused by failure to comply with the installation/assembly instructions or damage caused by unprofessional installation, failure to comply with the operating instructions (e.g. connection to the wrong mains voltage or current type), misuse or inappropriate use (such as overloading of the device or use of non-approved tools or accessories), failure to comply with the maintenance and safety regulations, ingress of foreign bodies into the device (e.g. sand, stones or dust), effects of force or external influences (e.g. damage caused by the device being dropped) and normal wear resulting from proper operation of the device. This applies in particular to rechargeable batteries for which we nevertheless issue a guarantee period of 12 months.

The guarantee is rendered null and void if any attempt is made to tamper with the device.

3. The guarantee is valid for a period of 2 years starting from the purchase date of the device. Guarantee claims should be submitted before the end of the guarantee period within two weeks of the defect being noticed. No guarantee claims will be accepted after the end of the guarantee period. The original guarantee period remains applicable to the device even if repairs are carried out or parts are replaced. In such cases, the work performed or parts fitted will not result in an extension of the guarantee period, and no new guarantee will become active for the work performed or parts fitted. This also applies when an on-site service is used.
4. In order to assert your guarantee claim, please send your defective device postage-free to the address shown below. Please enclose either the original or a copy of your sales receipt or another dated proof of purchase. Please keep your sales receipt in a safe place, as it is your proof of purchase. It would help us if you could describe the nature of the problem in as much detail as possible. If the defect is covered by our guarantee then your device will either be repaired immediately and returned to you, or we will send you a new device.

Of course, we are also happy offer a chargeable repair service for any defects which are not covered by the scope of this guarantee or for units which are no longer covered. To take advantage of this service, please send the device to our service address.

F BULLETIN DE GARANTIE

Chère Cliente, Cher Client,

Nos produits sont soumis à un contrôle de qualité très strict. Si cet appareil devait toutefois ne pas fonctionner impeccablement, nous en serions désolés. Dans un tel cas, nous vous prions de bien vouloir prendre contact avec notre service après-vente à l'adresse indiquée sur le bulletin de garantie. Nous restons également volontiers à votre disposition au numéro de téléphone de service indiqué plus bas. Pour faire valoir une demande de garantie, ce qui suit est valable :

1. Les conditions de garantie règlent les prestations de garantie supplémentaires. Vos droits de garantie légaux ne sont en rien altérés par la garantie présente. Notre prestation de garantie est gratuite.
2. La prestation de garantie s'applique exclusivement aux défauts occasionnés par des vices de fabrication ou de matériau et est limitée à l'élimination de ces défauts ou encore au remplacement de l'appareil. Veillez au fait que nos appareils, conformément à leur affectation, n'ont pas été construits pour être utilisés dans un environnement professionnel, industriel ou artisanal. Un contrat de garantie ne peut avoir lieu dès lors que l'appareil est utilisé à des activités dans des entreprises professionnelles, artisanales ou industrielles ou toute autre activité du même genre. Sont également exclus de notre garantie : les prestations de substitution de dommages dus aux transports, les dommages occasionnés par le non-respect des instructions de montage ou en raison d'une installation non conforme, du non-respect du mode d'emploi (comme par exemple le raccordement à une mauvaise tension réseau ou à un mauvais type de courant), les applications abusives ou non conformes (comme par exemple une surcharge de l'appareil ou encore l'emploi d'accessoires non homologués), le non-respect des prescriptions de maintenance et de sécurité, l'infiltration de corps étrangers dans l'appareil (comme par exemple du sable, des pierres ou de la poussière), l'emploi de la force ou l'influence extérieure (comme par exemple les dommages dus à une chute), ainsi que l'usure normale conforme à l'utilisation. Ceci est particulièrement valable pour les accumulateurs pour lesquels nous offrons toutefois une période de garantie de 12 mois.

Le droit à la garantie disparaît dès lors que des interventions ont lieu sur l'appareil.

3. Le délai de garantie s'élève à 2 ans et commence à la date de l'achat de l'appareil. Les demandes de garanties doivent être présentées avant écoulement du délai de garantie, dans les deux semaines suivant le moment auquel le défaut a été reconnu. Toute reconnaissance de demande de garantie après écoulement du délai de garantie est exclue. La réparation ou l'échange de l'appareil n'entraîne nullement une prolongation de la durée de garantie. Elle ne fait pas non plus commencer un nouveau délai de garantie, en raison de cette prestation, pour l'appareil ou pour toute autre pièce de rechange intégrée. Ceci est également valable lorsqu'un service après-vente sur place a été consulté.
4. Pour faire reconnaître votre demande de garantie, veuillez nous envoyer l'appareil défectueux franco de port à l'adresse indiquée ci-dessous. Ajoutez à l'envoi l'original du bon d'achat ou de tout autre preuve de l'achat datée. Veuillez donc toujours bien conserver le bon d'achat en guise de preuve ! Décrivez la raison de la réclamation le plus précisément possible. Si le défaut de l'appareil est compris dans notre prestation de garantie, nous vous retournerons sans délai un appareil réparé ou encore un nouveau.

Bien entendu, nous sommes prêts également à réparer les appareils défectueux contre remboursement des frais, dès lors que l'appareil n'est plus ou pas garanti. Pour ce faire, veuillez envoyer l'appareil à notre adresse de service après-vente.

CERTIFICATO DI GARANZIA

Gentili clienti,

i nostri prodotti sono soggetti ad un rigido controllo di qualità. Se l'apparecchio non dovesse tuttavia funzionare correttamente, ci scusiamo e vi preghiamo di rivolgervi al nostro servizio di assistenza clienti all'indirizzo indicato in questa scheda di garanzia. Siamo a vostra disposizione anche telefonicamente al numero del servizio assistenza sotto indicato. Per la rivendicazione dei diritti di garanzia vale quanto segue:

1. Queste condizioni di garanzia regolano ulteriori prestazioni di garanzia. La presente garanzia non tocca i vostri diritti al ricorso di garanzia previsti dalla legge. Le nostre prestazioni di garanzia sono per voi gratuite.
2. La prestazione di garanzia riguarda esclusivamente le anomalie riconducibili a difetti del materiale o di produzione ed è limitata all'eliminazione di queste anomalie o alla sostituzione dell'apparecchio. Tenete presente che i nostri apparecchi non sono stati costruiti per l'impiego professionale, artigianale o industriale. Un contratto di garanzia non viene concluso quando l'apparecchio viene usato in imprese commerciali, artigianali o industriali, o con attività equivalenti. Dalla nostra garanzia sono escluse inoltre le prestazioni di risarcimento per danni dovuti al trasporto o danni causati dalla mancata osservanza delle istruzioni per il montaggio o per installazione non corretta, dalla mancata osservanza delle istruzioni per l'uso (come per es. collegamento a tensione di rete o tipo di corrente non corretto), dall'uso improprio o illecito (come per es. sovraccarico dell'apparecchio o utilizzo di utensili o accessori non consentiti), dalla mancata osservanza delle norme di sicurezza e di manutenzione, dalla penetrazione di corpi estranei nell'apparecchio (come per es. sabbia, pietre o polvere), dall'impiego della forza o dall'influsso esterno (come per es. danni dovuti a caduta) e dall'usura normale e dovuta all'impiego. Ciò vale particolarmente per batterie, per esse concediamo tuttavia 12 mesi di garanzia

Il diritti di garanzia decadono quando sono già effettuati interventi sull'apparecchio.

3. Il periodo di garanzia è 2 anni e inizia alla data d'acquisto dell'apparecchio. I diritti di garanzia devono essere fatti valere prima della scadenza del periodo di garanzia, entro due settimane dopo avere accertato il difetto. È esclusa la rivendicazione di diritti di garanzia dopo la scadenza del relativo periodo. La riparazione o la sostituzione dell'apparecchio non comporta una proroga del periodo di garanzia e con questa prestazione per l'apparecchio o per pezzi di ricambio eventualmente installati non inizia un nuovo periodo di garanzia. Questo vale anche nel caso si ricorra ad un servizio sul posto.
4. Per la rivendicazione dei vostri diritti di garanzia inviate l'apparecchio difettoso franco di porto all'indirizzo sotto indicato. Allegate lo scontrino di cassa in originale o un'altra prova d'acquisto che riporti la data. Conservate bene perciò lo scontrino di cassa come prova! Indicate il motivo di reclamo nel modo più dettagliato possibile. Se il difetto dell'apparecchio rientra nella nostra prestazione di garanzia, ricevete l'apparecchio riparato o un apparecchio nuovo a stretto giro di posta.

Naturalmente effettuiamo a pagamento anche riparazioni sull'apparecchio che non rientrano o non rientrano più nella garanzia. A tale scopo inviate l'apparecchio all'indirizzo del servizio assistenza.

S GARANTIBEVIS

Bästa kund,

Våra produkter genomgår en sträng kvalitetskontroll. Om denna produkt mot förmodan inte fungerar på rätt sätt, beklagar vi detta och ber dig att kontakta vår serviceavdelning under adressen som anges på garantikortet. Vi står även gärna till tjänst på telefon under servicenumret som anges nedan. Följande punkter gäller för att du ska kunna göra anspråk på garantin:

1. I dessa garantivillkor regleras extra garantitjänster. Garantianspråk som regleras enligt lag påverkas inte av denna garanti. Våra garantitjänster är gratis för dig.
2. Garantitjänsterna täcker endast in sådana brister som kan härledas till material- eller fabrikationsfel och är begränsade till arbetsuppgifter som syftar till att åtgärda dessa brister eller byta ut produkten. Tänk på att våra produkter endast får användas till ändamålsenligt syfte och inte har konstruerats för yrkesmässig, hantverksmässig eller industriell användning. Ett garantiavtal sluts därför ej om produkten ska användas inom yrkesmässiga, hantverksmässiga eller industriella verksamheter eller vid liknande aktiviteter. Vår garanti omfattar dessutom inte ersättning för transportskador, skador som kan härledas till missaktade monteringsanvisningar eller ej föreskriven installation, åsidosatt bruksanvisning (t ex anslutning till felaktig nätspänning eller strömart), missbruk eller ej ändamålsenliga användningar (t ex överbelastning av produkten eller användning av ej godkända insatsverktyg eller tillbehör), åsidosatta underhålls- och säkerhetsbestämmelser, främmande partiklar som har trängt in i produkten (t ex sand, sten eller damm), yttre våld eller yttre påverkan (t ex skador om produkten har fallit ned) samt normalt och användningsbundet slitage. Detta gäller särskilt för batterier som täcks av en 12 månaders garanti.

Anspråk på garanti upphör att gälla om ingrepp redan har gjorts i produkten.

3. Garantitiden uppgår till 2 år och gäller från datumet när produkten köptes. Medan garantitiden fortfarande gäller ska anspråk på garanti ställas inom två veckor efter att defekten fastställdes. Det är inte möjligt att ställa anspråk på garanti efter att garantitiden har löpt ut. Garantitiden förlängs inte när produkten repareras eller byts ut, dessutom medför sådana arbeten inte att en ny garantitid börjar gälla för produkten eller för ev. reservdelar som har monterats in. Detta gäller även vid hembesök.
4. För att du ska kunna ställa anspråk på garantin ska den defekta produkten skickas in i tillräckligt frankerat skick till adressen som anges nedan. Bifoga kvittot i original eller ett annat daterat köpebevis. Förvara därför kassakvittot på en säker plats! Beskriv orsaken till reklamationen så noggrant som möjligt. Om defekten i produkten täcks av våra garantitjänster, får du genast en reparerad eller ny apparat av oss.

Givetvis kan vi även, mot debitering, åtgärda skador som antingen inte täcks av garantin eller som har uppstått efter garantitidens slut. Skicka in produkten till nedanstående serviceadress.

HR BIH JAMSTVENI LIST

Poštovani kupče,

naši proizvodi podliježu strogoj kontroli kvalitete. Žao nam je ako bi ipak došlo do toga da uređaj ne funkcionira besprijekorno i zamolili bismo Vas da se u tom slučaju obratite na adresu naše servisne službe navedenu ispod ovog jamstva. Također smo Vam na raspolaganju na dolje navedenom telefonskom broju servisne službe. Za traženje jamstvenog zahtjeva vrijedi sljedeće:

1. Ovi jamstveni uvjeti reguliraju dodatne jamstvene usluge. Ovo jamstvo ne zadire u Vaše zakonsko pravo zahtjeva za ostvarenje jamstvenih usluga. Realizacija jamstvenih usluga je besplatna.
2. Jamstvena usluga obuhvaća isključivo nedostatke nastale zbog greške na materijalu ili tijekom proizvodnje i ograničen je na uklanjanje tih nedostataka odnosno zamjenu uređaja. Molimo da obratite pažnju na to da naši uređaji nisu konstruirani za korištenje u komercijalne svrhe niti u obrtu i industriji. Prema tome, ugovor o jamstvu ne može se ostvariti ako se uređaj koristi u obrtničkim ili industrijskim pogonima kao i u sličnim djelatnostima. Nadalje su iz jamstva isključene usluge zamjene proizvoda u slučaju transportnih oštećenja, šteta zbog nepridržavanja uputa za montažu ili zbog nestručne instalacije, nepridržavanja uputa za uporabu (kao npr. zbog priključka na pogrešni mrežni napon ili vrstu struje), zbog zloraba ili nestručnih primjena (kao npr. preopterećenje uređaja ili korištenje nedopuštenih alata ili pribora), u slučaju nepridržavanja uputa za održavanje i sigurnosnih odredbi, zbog prodiranja stranih tijela u uređaj (npr. pijeska, kamenja ili prašine), nasilne primjene ili vanjskih utjecaja (kao npr. oštećenja zbog pada) kao i zbog uobičajenog trošenja tijekom korištenja. To naročito vrijedi za baterije za koje ipak dajemo jamstvo od 12 mjeseci.

Zahtjev za jamstvo prestaje biti valjan ako su na uređaju već izvršeni neki zahvati.

3. Jamstveni rok iznosi 2 godine a započinje s datumom kupnje uređaja. Jamstveni zahtjevi ostvaruju se prije isteka jamstvenog roka unutar dvije godine nakon što ste uočili kvar. Ostvarenje jamstvenog zahtjeva nakon isteka jamstvenog roka je isključeno. Popravkom ili zamjenom uređaja ne produljuje se jamstveni rok niti se tom uslugom ostvaruju novi jamstveni rok za uređaj ili ostale ugrađene rezervne dijelove. To također vrijedi i kod korištenja servisa na licu mjesta.
4. Da biste ostvarili svoj jamstveni zahtjev, molimo Vas da nam pošaljete neispravan uređaj bez plaćanja poštarine na dolje navedenu adresu. Priložite originalni račun za kupnju uređaja ili neki drugi dokaz o kupnji s datumom. Molimo Vas da zbog tog razloga dobro sačuvate račun kao dokaz! Što točnije opišite razlog reklamacije. Ako naša jamstvena usluga obuhvaća kvar nastao na Vašem uređaju, odmah ćemo Vam vratiti popravljeni ili novi uređaj.

Razumljivo je da ćemo za naknadu troškova ukloniti i kvarove koje jamstvena usluga ne obuhvaća. U tom slučaju pošaljite uređaj na adresu našeg servisa.

RS GARANCIJSKI LIST

Poštovani kupče,

naši proizvodi podvrgavaju se strogoj kontroli kvalitete. Žao nam je ako bi se ipak desilo da uređaj ne funkcioniše besprekorno i zamolili bismo Vas da se u tom slučaju obratite na adresu naše servisne službe navedenu ispod ove garancije. Takođe smo Vam na raspolaganju na dole navedenom telefonskom broju servisne službe. Kod zahteva za realizovanje garancije vredi sledeće:

1. Ovi garantni uslovi regulišu dodatne garancije. Ova garancija ne dotiče Vaše zakonsko pravo zahteva za ostvarenje garancije. Realizacija garancije je besplatna.
2. Garancija obuhvata isključivo nedostatke koji nastanu zbog pogreške na materijalu ili tokom proizvodnje i ograničen je na odstranjivanje tih nedostataka odnosno zamenu uređaja. Molimo da obratite pažnju na to da naši uređaji nisu konstruisani za korišćenje u komercijalne svrhe, niti u obrtu i industriji. Prema tome ugovor o garanciji ne može da se ostvari, ako se uređaj koristi u obrtničkim ili fabričkim pogonima, kao i u sličnim delatnostima. Nadalje su iz garancije isključene usluge zamene proizvoda u slučaju transportnih oštećenja, šteta zbog nepridržavanja uputstava za montažu ili zbog nestručne instalacije, nepridržavanja uputstava za upotrebu (kao npr. zbog priključka na pogrešan mrežni napon ili vrstu struje), zbog zloupotreba ili nestručnih primena (kao npr. preopterećenje uređaja ili korišćenje nedozvoljenih alata ili pribora), u slučaju nepridržavanja uputstava za održavanje i bezbednosnih odredaba, zbog prodiranja stranih tela u uređaj (npr. peska, kamenja ili prašine), nasilne primene ili spoljnih uticaja (kao npr. oštećenja zbog pada) kao i zbog uobičajenog habanja tokom korišćenja. To naročito vredi za baterije za koje ipak dajemo garanciju od 12 meseci.

Zahtev za garanciju prestaje važiti ako su na uređaju već izvršeni neki zahvati.

3. Garantni rok iznosi 2 godine a počinje sa datumom kupnje uređaja. Garantni zahtjevi ostvaruju se pre isteka garantnog roka unutar dve godine nakon što ste uočili kvar. Realizacija garantnog zahteva nakon isteka garantnog roka je isključeno. Popravkom ili zamenom uređaja ne produžava se garantni rok niti se tom uslugom realizuje novi jamstveni rok za uređaj ili ostale ugrađene rezervne delove. To također važi i kod korišćenja servisa na licu mesta.
4. Da biste ostvarili svoj garantni zahtev, molimo Vas da nam pošaljete neispravan uređaj bez plaćanja poštarine na dole navedenu adresu. Priložite original računa za kupnju uređaja ili neki drugi dokaz o kupnji sa datumom. Molimo Vas da iz tog razloga dobro sačuvate račun kao dokaz! Što tačnije opišite razlog reklamacije. Ako naša garancija obuhvata kvar koji je nastao na Vašem uređaju, odmah ćemo Vam vratiti popravljen ili novi uređaj.

Podrazumeva se da ćemo za nadoknadu troškova ukloniti i one kvarove koje garancija ne obuhvata. U tom slučaju pošaljite uređaj na adresu našeg servisa.

D GARANTIEURKUNDE

Sehr geehrte Kundin, sehr geehrter Kunde,

unsere Produkte unterliegen einer strengen Qualitätskontrolle. Sollte dieses Gerät dennoch einmal nicht einwandfrei funktionieren, bedauern wir dies sehr und bitten Sie, sich an unseren Servicedienst unter der auf dieser Garantiekarte angegebenen Adresse zu wenden. Gern stehen wir Ihnen auch telefonisch über die unten angegebene Servicrufnummer zur Verfügung. Für die Geltendmachung von Garantieansprüchen gilt Folgendes:

1. Diese Garantiebedingungen regeln zusätzliche Garantieleistungen. Ihre gesetzlichen Gewährleistungsansprüche werden von dieser Garantie nicht berührt. Unsere Garantieleistung ist für Sie kostenlos.
2. Die Garantieleistung erstreckt sich ausschließlich auf Mängel, die auf Material- oder Herstellungsfehler zurückzuführen sind und ist auf die Behebung dieser Mängel bzw. den Austausch des Gerätes beschränkt. Bitte beachten Sie, dass unsere Geräte bestimmungsgemäß nicht für den gewerblichen, handwerklichen oder industriellen Einsatz konstruiert wurden. Ein Garantievertrag kommt daher nicht zustande, wenn das Gerät in Gewerbe-, Handwerks- oder Industriebetrieben sowie bei gleichzusetzenden Tätigkeiten eingesetzt wird.

Von unserer Garantie sind ferner Ersatzleistungen für Transportschäden, Schäden durch Nichtbeachtung der Montageanleitung oder aufgrund nicht fachgerechter Installation, Nichtbeachtung der Gebrauchsanleitung (wie durch z.B. Anschluss an eine falsche Netzspannung oder Stromart), missbräuchliche oder unsachgemäße Anwendungen (wie z.B. Überlastung des Gerätes oder Verwendung von nicht zugelassenen Einsatzwerkzeugen oder Zubehör), Nichtbeachtung der Wartungs- und Sicherheitsbestimmungen, Eindringen von Fremdkörpern in das Gerät (wie z.B. Sand, Steine oder Staub), Gewaltanwendung oder Fremdeinwirkungen (wie z. B. Schäden durch Herunterfallen) sowie durch verwendungsgemäßen, üblichen Verschleiß ausgeschlossen. Dies gilt insbesondere für Akkus, auf die wir dennoch eine Garantiezeit von 12 Monaten gewähren

Der Garantieanspruch erlischt, wenn an dem Gerät bereits Eingriffe vorgenommen wurden.

3. Die Garantiezeit beträgt 2 Jahre und beginnt mit dem Kaufdatum des Gerätes. Garantieansprüche sind vor Ablauf der Garantiezeit innerhalb von zwei Wochen, nachdem Sie den Defekt erkannt haben, geltend zu machen. Die Geltendmachung von Garantieansprüchen nach Ablauf der Garantiezeit ist ausgeschlossen. Die Reparatur oder der Austausch des Gerätes führt weder zu einer Verlängerung der Garantiezeit noch wird eine neue Garantiezeit durch diese Leistung für das Gerät oder für etwaige eingebaute Ersatzteile in Gang gesetzt. Dies gilt auch bei Einsatz eines Vor-Ort-Services.
4. Für die Geltendmachung Ihres Garantieanspruches übersenden Sie bitte das defekte Gerät portofrei an die unten angegebene Adresse. Fügen Sie den Verkaufsbeleg im Original oder einen sonstigen datierten Kaufnachweis bei. Bitte bewahren Sie deshalb den Kassenschein als Nachweis gut auf! Beschreiben Sie uns bitte den Reklamationsgrund möglichst genau. Ist der Defekt des Gerätes von unserer Garantieleistung erfasst, erhalten Sie umgehend ein repariertes oder neues Gerät zurück.

Selbstverständlich beheben wir gegen Erstattung der Kosten auch gerne Defekte am Gerät, die vom Garantieumfang nicht oder nicht mehr erfasst sind. Dazu senden Sie das Gerät bitte an unsere Serviceadresse.

ISC GmbH • Eschenstraße 6 • 94405 Landau/Isar (Deutschland)

Telefon: +49 [0] 180 5 120 509 • Telefax +49 [0] 180 5 835 830 (Anruferkosten: 0,14 Euro/Minute, Festnetz der T-Com)

E-Mail: info@isc-gmbh.info • Internet: www.isc-gmbh.info

1 Service Hotline: 01 805 120 509 · www.isc-gmbh.info <small>(0,14 € / min., Festnetz T-Com) - Mo-Fr. 8:00-20:00 Uhr</small>	
2 Name:	Retouren-Nr. iSC:
Straße / Nr.:	Telefon:
PLZ	Ort
	Mobil:
3 Welcher Fehler ist aufgetreten (genaue Angabe):	Art.-Nr.:
	I.-Nr.:
Sehr geehrte Kundin, sehr geehrter Kunde, bitte beschreiben Sie uns die von Ihnen festgestellte Fehlfunktion Ihres Gerätes als Grund Ihrer Beanstandung möglichst genau. Dadurch können wir für Sie Ihre Reklamation schneller bearbeiten und Ihnen schneller helfen. Eine zu ungenaue Beschreibung mit Begriffen wie „Gerät funktioniert nicht“ oder „Gerät defekt“ verzögert hingegen die Bearbeitung erheblich.	
4 Garantie: JA <input type="checkbox"/> NEIN <input type="checkbox"/>	Kaufbeleg-Nr. / Datum:
1 Service Hotline kontaktieren oder bei iSC-Webadresse anmelden - es wird Ihnen eine Retourennummer zugeteilt 2 Ihre Anschrift eintragen 3 Fehlerbeschreibung und Art.-Nr. und I.-Nr. angeben 4 Garantiefall JA/NEIN ankreuzen sowie Kaufbeleg-Nr. und Datum angeben und eine Kopie des Kaufbeleges beilegen	

EH 02/2009 (01)