

SK **Návod na obsluhu pre vnútorný
a vonkajší prístroj**

Dvojdielne klimatizačné zariadenie



Upozornenie:

Len správne vybrané miesto postavenia, montáž podľa predpisov arevádzky zaručujú plnú funkčnosť tohto vysoko kvalitného produktu. Predchádzajte funkčným poruchám kompetentným odborným poradenstvom ohľadne umiestnenia, montáže a uvedenia do prevádzky. Za poruchy alebo nedostatočný chladiaci výkon spôsobené nesprávnym zachádzaním s produktom nie je poskytovaná záruka.

Z hľadiska chladiacej technológie a elektrotechnicky smie byť zariadenie zapojené a uvedené do prevádzky výlučne len odborníkmi.

Vontáž ako aj likvidácia zariadenia vykonaná odbornou elektrikárskou a chladiarenskou firmou.



Art.-Nr.: 23.658.10

I.-Nr.: 01015

NSK 3500 C+H

Einhell[®]
NEW GENERATION

1. Bezpečnostné pokyny

- Prečítajte si bezpečnostné pokyny pred použitím tohto prístroja.
- Tieto body sú veľmi dôležité bezpečnostné opatrenia, ktoré by taktiež mali byť riadne dodržiavané.
- Po prečítaní návodu na obsluhu starostlivo uschovajte.
- Postarajte sa o to, aby bolo drenážne vedenie správne zapojené. V opačnom prípade dôjde k vytečeniu vody.
- **Výstražné upozornenie!**
Nepredlžujte kábel a nepoužívajte žiadne viacnásobné zásuvky. Nebezpečenstvo požiaru môže vzniknúť zlým elektrickým zapojením, nesprávnou inštaláciou alebo prekročením prípustného napätia.
- **Odstráňte akúkoľvek špinu preč z elektrickej zástrčky a pevne ju zastrčte do zásuvky. Znečistené zástrčky môžu spôsobiť požiar a lebo elektrický úder.**
- **Výstraha!**
Nevytahujte elektrickú zástrčku zo siete, pokiaľ je prístroj ešte v prevádzke.
- Nedovoľte, aby na Vás dlhšiu dobu priamo fúkal studený vzduch.
- Prístroj okamžite vypnite a vyťahnite elektrickú zástrčku zo siete pri akýchkoľvek abnormalitách (napr. zápach po požiari). Kontaktujte Vášho servisného partnera.
- Nestrkajte nikdy prsty alebo palice do vstupných a výstupných vzduchových otvorov.
- Neopravujte klimatizačné zariadenie svojpomocne. Kontaktujte v každom prípade Vášho servisného partnera.
- Nevytahujte elektrickú zástrčku za sieť potiahnutím za kábel. Pevne uchopte elektrickú zástrčku a vyťahnite ju von zo zásuvky, v opačnom prípade by sa mohol elektrický kábel na niektorom mieste poškodiť.
- Pred čistením prístroja ho najskôr vypnite a vyťahnite elektrickú zástrčku zo siete.
- Nedotýkajte sa apínače mokrymi rukami.
- V žiadnom prípade nečistite klimatizáciu vodou.
- Neumiestňujte žiadne rastliny alebo zvieratá na miesto, ktoré priamo zasahuje studený vzduch. Pre rastliny a zvieratá môže dôjsť k škodám.
- Nepoužívajte žiadne horľavé čistiace prostriedky. Môže dôjsť k vzniku požiaru a deformáciám.
- Keď sa klimatizácia používa spolu s inými vykurovacími prístrojmi, mal by sa vzduch v miestnosti príležitostne vymieňať prevetraním. V opačnom prípade môže dôjsť k nedostatku kyslíka.
- Nepoužívajte prístroj na nesprávne účely. Neukladajte žiadne potraviny, precízne prístroje, rastliny, zvieratá, farby a pod. na prístroj.
- V blízkosti zariadenia sa nesmú nachádzať žiadne horľavé predmety, ktoré by mohli byť priamo zasiahnuté vystupujúcim prúdom vzduchu z prístroja.
- Vyťahnite elektrickú zástrčku zo siete, keď sa prístroj dlhší čas nepoužíva. Nazbieraný prach môže spôsobiť oheň.
- Nestavajte sa na vonkajší prístroj, ani na prístroj nič neukladajte.
- Nepoužívajte žiaden nestabilný alebo zhrdzavený podstavec.
- Nenechajte prístroj bežať príliš dlho pri otvorených dverách atí vzduchu. Keď beží klimatizácia dlhú dobu v chladiacom režime pri vysokej vlhkosti vzduchu (viac ako 80 %), môže z prístroja kvapkať kondenzovaná voda.
- Nestavajte sa na nestabilný podstavec, keď odoberáte prístroj z držiaka zo steny.
- Presvedčte sa o, že môže kondenzovaná voda voľne odtekať. Pri zlom odtoku kondenzovanej vody môže dôjsť k poškodeniu spôsobenému vodou.
- Nedotýkajte sa žiadnych kovových dielov vnútorného prístroja počas vyberania vzduchového filtra. Mohli by ste sa poraniť.
- Neinštalujte prístroj v miestnosti, v ktorej by mohlo dôjsť k úniku horľavých plynov. Unikajúci plyn sa môže nazbierať a spôsobiť tak explóziu.
- Počas búrky prístroj vypnite a vyťahnite elektrickú zástrčku zo siete. Elektrické diely by mohli byť prípadne poškodené.
- Uzemňovacie pripojenie!
- V sieťovom kábli (zástrčke) je inštalovaná uzemňovacia žila, nevymieňajte preto zástrčku.
- Odporúčame z dôvodu elektrickej bezpečnosti zabudovanie prúdového chrániča.
- Prenehajte elektrickú inštaláciu zariadenia autorizovanému odbornému elektrikárovi.
- Prenehajte inštaláciu chladiacej techniky autorizovanému servisnému partnerovi alebo odbornej firme so zameraním na klimatizácie.
- Nesprávna montáž môže viesť k osobným a vecným škodám

2. Objem dodávky

- 1 ks vnútorný prístroj (kartón 1, č. výr. 23.653.94)
- 1 ks vonkajší prístroj (kartón 2, č. výr. 23.653.95)
- 1 ks montážne príslušenstvo (detaily vid' stranu 14)

3. Technické údaje

Chladiaci výkon:	3500 W
Vykurovací výkon:	3700 W
Energetická účinnosť:	A (EER 3,27/COP 3,46)
Vzduchový výkon:	500 m ³ /h
Odvádzaná vlhkosť:	1,0 l/h
Časový spínač:	24 h
Prevádzkové napätie:	220 - 240/50 V~ Hz
Nominálny príkon chladienia:	1440 W
Nominálna spotreba prúdu chladienia:	6,26 A
Nominálny príkon - vykurovanie:	1440 W
Nominálna spotreba prúdu - vykurovanie:	6,26 A
Kompresor:	Valiaci piest
Nábehový prúd:	30 A
Prevádzková vonkajšia teplota - chladienie: °C	+21 - +43 (DB)
Prevádzková vonkajšia teplota - vykurovanie: °C	0 - +24 (DB)
Vedenie tekutiny: ø A	6 mm
Odsávacie vedenie: ø A	12 mm
Dĺžka vedenia chladiaceho prostriedku v objeme	dodávky:
	4 m
Dĺžka vedenia chladiaceho prostriedku max.:	10 m
Výškový rozdiel vnútorný/vonkajší prístroj max.:	5 m
Chladiaci prostriedok :	R 410 A
Množstvo náplne chladiaceho prostriedku:	1400 g
Doplňkové množstvo chladiaceho prostriedku od	5 m:
	20 g/m
Hladina akustického tlaku:	
vnútro	≤ 40 dB (A)
vonku	≤ 54 dB (A)
Rozmery:	
vnútorné	100,5 x 29 x 15 cm vonkajšie
	84,8 x 54 x 32 cm
Hmotnosť: vnútorná	11 kg
vonkajšia	36 kg

Upozornenie:

Uvedené výkony sa vzťahujú na nasledujúce podmienky (ISO 5151):

Chladienie:

Vstupná teplota vzduchu vnútorného prístroja 27 °C suchá guľôčka teplomeru (DB), 19 °C vlhká guľôčka teplomeru (WB). Teplota vonkajšieho vzduchu 35 °C suchá guľôčka teplomeru (DB), 24 °C vlhká guľôčka teplomeru (WB).

Vykurovanie:

Vstupná teplota vzduchu vnútorného prístroja 20 °C suchá guľôčka teplomeru (DB), 15 °C vlhká guľôčka teplomeru (WB). Teplota vonkajšieho vzduchu 7 °C suchá guľôčka teplomeru (DB), 6 °C vlhká guľôčka teplomeru (WB).

4. Popis súčastí

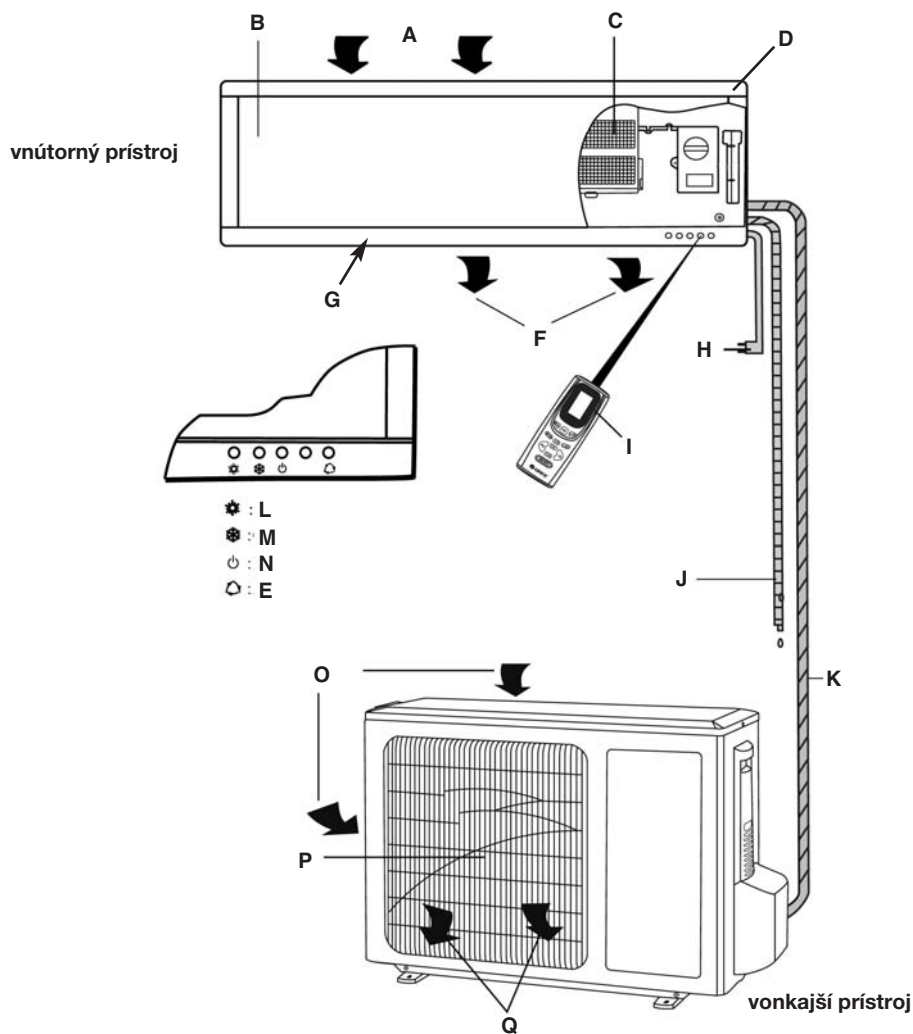

Vysvetlenie k obrázku popis dielov:

- A: Vstup vzduchu
- B: Kryt
- C: Vzduchový filter
- D: Teleso
- E: Núdzový vypínač pre automatickú prevádzku
- F: Výstup vzduchu
- G: Lamela
- H: Sieťové vedenie
- I: Diaľkové ovládanie (infračervené)
- J: Hadica pre vypúšťanie kondenzovanej vody
- K: Vedenie chladiaceho prostriedku

- L: Vykurovanie
- M: Chladenie/odvlhčovanie
- N: Prevádzkový ukazovateľ
- O: Vstup vzduchu
- P: Mriežka výpustu vzduchu
- Q: Výstup vzduchu

5. Pripraviť diaľkové ovládanie

Vložiť batérie

- Otvorte kryt na vkladanie batérií.
 - Vložte dve nové batérie. Dodržiavajte bezpodmienečne správnu polaritu. (+/-) batérií.
 - Zatvorte kryt na vkladanie batérií.
- Prenosný signál má dosah približne 8 m
 - Keď sa stlačí tlačidlo ON/OFF, zaznie signál na vnútornom prístroji 1-2 x, týmto sa signalizuje, že prístroj zaznamenal signál z ovládania.
 - V prípade, že nezaznel žiaden tón, stlačte opätovne ovládanie.
 - S diaľkovým ovládaním zaobchádzajte starostlivo, nenechajte ho spadnúť na podlahu a kým spôsobom, aby bol signál z diaľkového ovládania dobre zaznamenaný prijímačom na vnútornom prístroji.
 - Ak je signál diaľkového ovládania slabý alebo nie je zobrazenie na displeji diaľkového ovládania riadne čitateľné, vymeňte ihneď batérie.
 - Dôležité je dodržanie správnej polarität batérií v diaľkovom ovládaní.
 - Obidve batérie by mali byť vždy nové a rovnakého typu, resp. značky.

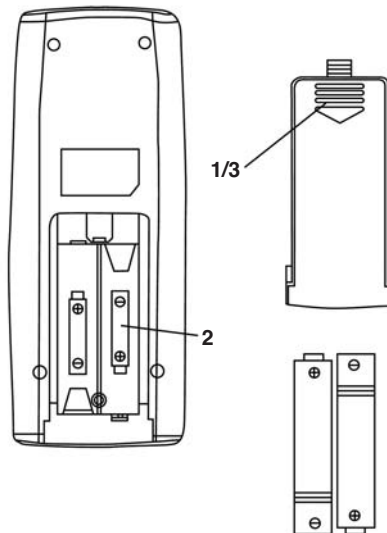

6. Popis funkcií diaľkového ovládania

Obsadenie tlačidiel

- Tlačidlo „Mode/prevádzkový režim“
 - Tlačidlo „Fan/rýchlosť ventilátora“
 - Tlačidlo „Sleep/funkcia spánku“
 - Tlačidlo „Swing/automatické, horizontálne prestavenie lamiel“
 - Tlačidlo „+ °C/zvýšenie teploty“
 - Tlačidlo „- °C/zníženie teploty“
 - Tlačidlo „T-ON/nastavenie času prístroj zap“
 - Tlačidlo „T-OFF/nastavenie času prístroj vyp“
 - Tlačidlo „ON/OFF/prístroj zap/vyp“
- Tlačidlo „AIR“ a „LIGHT“ nie sú obsadené

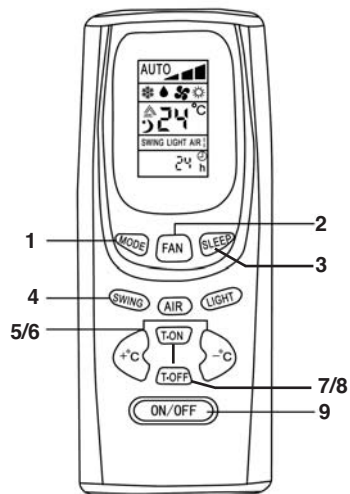

Displej

- 1 Ukazovateľ „Rýchlosť ventilátora“
- 2 Ukazovateľ „Prevádzkový režim“
- 3 Ukazovateľ „Teplota“
- 4 Ukazovateľ „Režim spánku“
- 5 Ukazovateľ „Nastavenie lamiel“
- 6 Ukazovateľ „Časový spínač“

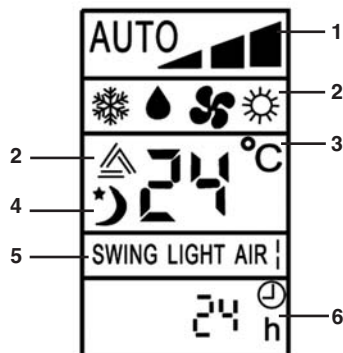

Dial'kové ovládanie - krátky popis

1 Tlačidlo „Mode/prevádzkový režim“

Pomocou tohto tlačidla je možné nastavovať jednotlivé prevádzkové režimy. Pri každom stlačení tlačidla sa zmení nastavený prevádzkový režim.

Automatika -> Chladenie -> Odvlhčovanie -> Ventilátor -> Vykurovanie

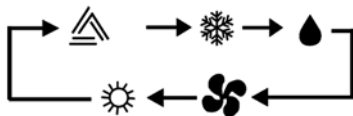

2 Tlačidlo „Swing/automatické, horizontálne prestavenie lamiel“

Stlačte tlačidlo 1x za účelom elektrického, horizontálneho nastavenia lamiel. Prúdenie vzduchu sa nastaví nahor/nadol. Pri opätovnom stlačení môžete lamely zaaretovať v požadovanej polohe.

3 Tlačidlá „+ °C/zvýšenie teploty“ a „- °C/zníženie teploty“

Pri jednom stlačení tlačidla „+ °C“ sa zvýši nastavená teplota o 1 °C. Pri jednom stlačení tlačidla „- °C“ sa nastavená teplota zníži o 1 °C.

Teplota sa môže nastavovať na diaľkovom ovládači pre prevádzkové režimy „Chladenie“, „Odvlhčovanie“ a „Vykurovanie“ v rozsahu 16 °C – 30 °C.

V režimoch „Automatika“ a „Ventilátor“ sa teplota nedá nastaviť.

4 Tlačidlo „Fan/Rýchlosť ventilátora“

Každé stlačenie tlačidla zmení rýchlosť ventilátora v nasledovnom poradí:

Automatická rýchlosť ventilátora -> pomaly ->stredne -> rýchlo



5 Tlačidlo „ON/OFF/prístroj zap/vyp“

Na zapnutie a vypnutie prístroja.

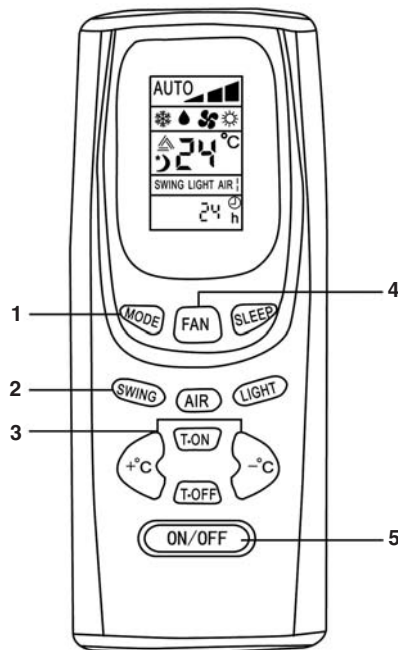

6 LCD ukazovateľ

Zobrazia sa všetky nastavenia.

7 Tlačidlo „Sleep/funkcia spánku“

Pri 1-násobnom stlačení tlačidla sa zapne funkcia spánku.

Pri druhom stlačení tlačidla sa táto funkcia znovu vypne.

8 Tlačidlo „T-ON/nastavenie času prístroj zap“

Pomocou tohto tlačidla môžete zariadenie automaticky zapnúť v časovom rozpätí od 0,5 h až 24 h.

9 Tlačidlo „T-OFF/nastavenie času prístroj vyp“

Pomocou tohto tlačidla môžete zariadenie automaticky vypnúť v časovom rozpätí od 0,5 h až 24 h.

Upozornenie:

Tlačidlá „AIR“ a „LIGHT“ nie sú potiahnuté a pri stlačení nemajú žiadny vplyv na zariadenie.

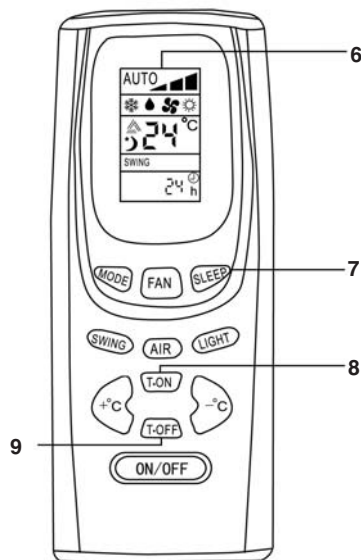
**Pracovné režimy****A) Prevádzkový režim chladenie**

1. Stlačte tlačidlo „ON/OFF“, aby ste zapli prístroj.
2. Stláčajte tlačidlo „MODE“, pokiaľ sa na ukazovateli neobjaví symbol pre prevádzkový režim „Chladenie“.
3. Stlačte jedenkrát tlačidlo „Swing“. Prúdenie vzduchu sa nastaví nahor/nadol. Pri opakovanom stlačení môžete lamely zaaretovať v požadovanej polohe.
4. Stlačte tlačidlo „FAN“, aby ste zvolili rýchlosť ventilátora
Automatická rýchlosť ventilátora -> Pomaly -> Stredne -> Rýchlo
5. Stlačte tlačidlo „+ °C“ alebo „- °C“, aby ste nastavili požadovanú teplotu.

Upozornenia!

- Prevádzkový režim chladenie funguje len vtedy, ak je nastavená izbová teplota nižšia ako momentálna teplota miestnosti. Po dosiahnutí nastavenej izbovej teploty sa kompresor na vonkajšom prístroji zastaví. Valcový ventilátor vo vnútornom prístroji ďalej premiešava vzduch v miestnosti.
- Nastavená izbová teplota by nemala prekročiť vonkajšiu teplotu o 5 °C (Príklad: Vonkajšia teplota 30 °C, ideálna izbová teplota 25 °C).
- Izbová teplota sa môže nastavovať na diaľkovom ovládači v rozsahu 16 °C - 30 °C.
- Čím vyššia je vonkajšia teplota, tým vyššia je dosiahnuteľná vnútorná teplota.

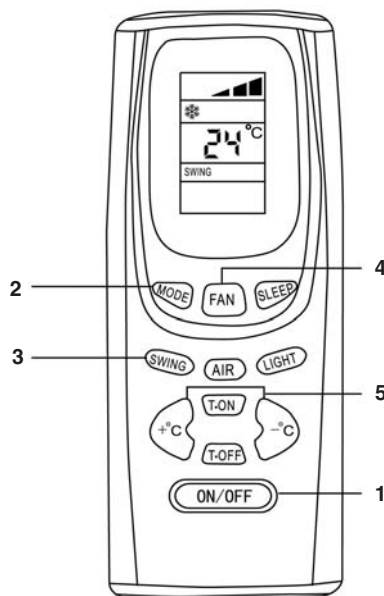

B) Režim prevádzky vykurovanie

1. Stlačte tlačidlo „ON/OFF“ (1), aby ste zapli zariadenie.
2. Stláčajte tlačidlo „MODE“, pokým sa na ukazovateli neobjaví symbol pre prevádzkový režim „vykurovanie“.
3. Stlačte jedenkrát tlačidlo „Swing“. Prúdenie vzduchu sa nastaví nahor/nadol. Pri opätovnom stlačení môžete lamely zaaretovať v požadovanej polohe.
4. Stlačte tlačidlo „FAN“, aby ste zvolili rýchlosť ventilátora Automatická rýchlosť ventilátora -> Pomaly -> Stredne -> Rýchlo
5. Stlačte tlačidlo „+ °C“ alebo „- °C“, aby ste nastavili požadovanú teplotu.

Upozornenia!

- Prevádzkový režim vykurovanie funguje len vtedy, ak je nastavená izbová teplota vyššia ako momentálna teplota miestnosti. Po dosiahnutí nastavenej izbovej teploty sa kompresor na vonkajšom prístroji zastaví. Valcový ventilátor vo vnútornom prístroji ďalej premiešava vzduch v miestnosti.
- Izbová teplota sa môže nastavovať na diaľkovom ovládači v rozsahu 16 °C - 30 °C.
- Dosiahnuteľná izbová teplota je závislá od miestnych podmienok a od vonkajšej teploty. Čím je vonkajšia teplota nižšia, tým nižšia je dosiahnuteľná izbová teplota.

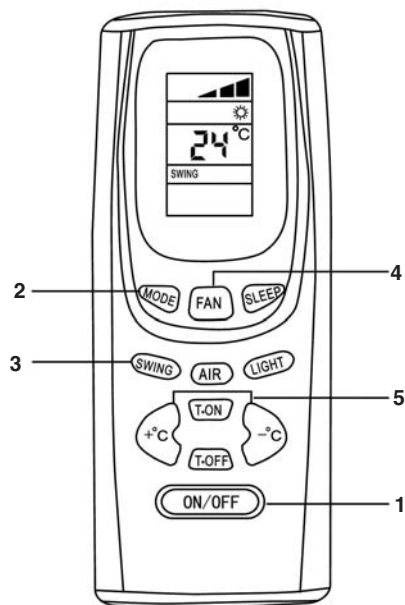
**C) Režim prevádzky odvlhčovanie**

1. Stlačte tlačidlo „ON/OFF“ (1), aby ste zapli zariadenie.
2. Stláčajte tlačidlo „MODE“, pokým sa na ukazovateli neobjaví symbol pre prevádzkový režim „odvlhčovanie“.
3. Stlačte jedenkrát tlačidlo „Swing“. Prúdenie vzduchu sa nastaví nahor/nadol. Pri opätovnom stlačení môžete lamely zaaretovať v požadovanej polohe.
4. Stlačte tlačidlo „+ °C“ alebo „- °C“, aby ste nastavili požadovanú teplotu.

Upozornenia!

- Prevádzkový režim „odvlhčovanie“ funguje len vtedy, ak sa rozdiel medzi nastavenou izbovou teplotou a momentálnou teplotou miestnosti nachádza v rozsahu +/- 2 °C.
- Ak je v prevádzkovom režime „odvlhčovanie“ nastavená izbová teplota vyššia o viac ako 2 °C ako momentálna teplota miestnosti, zastavia sa kompresor a ventilátor na vonkajšom prístroji. Valcový ventilátor na vnútornom prístroji sa tiež vypne.
- Ak je v prevádzkovom režime „odvlhčovanie“ nastavená izbová teplota nižšia o viac ako 2 °C ako momentálna teplota miestnosti, spustí sa zariadenie v prevádzkovom režime chladenie.
- Izbová teplota sa môže nastavovať na diaľkovom ovládači v rozsahu 16 °C - 30 °C.

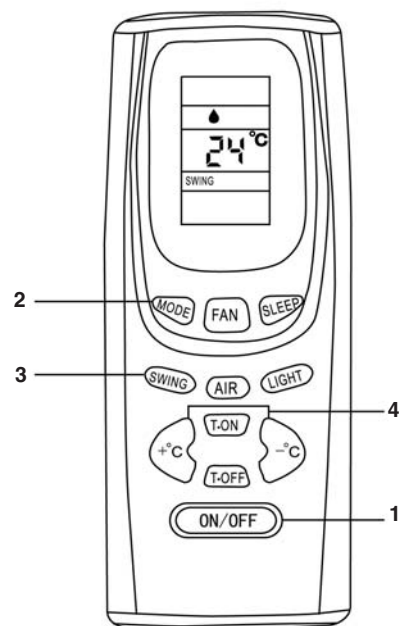

D) Prevádzkový režim automatika

1. Stlačte tlačidlo „ON/OFF“ (1), aby ste zapli zariadenie.
2. Stláčajte tlačidlo „MODE“, pokým sa na ukazovateli neobjaví symbol pre prevádzkový režim „automatika“.
3. Stlačte tlačidlo „FAN“ pre voľbu rýchlosti ventilátora
Automatická rýchlosť ventilátora -> Pomaly -> Stredne -> Rychlo

Upozornenia!

- Pri prevádzkovom režime „automatika“ je izbová teplota nastavená pevne pre funkciu chladenia na 25 °C a na 20 °C. Tieto teploty nie je možné meniť.
- Ak je v prevádzkovom režime „automatika“ momentálna izbová teplota v rozsahu medzi 23 °C - 26 °C, zariadenie pracuje ako ventilátor bez vykurovacích alebo chladiacich účinkov.
- Ak je v prevádzkovom režime „automatika“ momentálna izbová teplota vyššia ako 26 °C, zariadenie pracuje s funkciou chladenia.
- Ak je v prevádzkovom režime „automatika“ momentálna izbová teplota nižšia ako 22 °C, zariadenie pracuje s funkciou vykurovania.

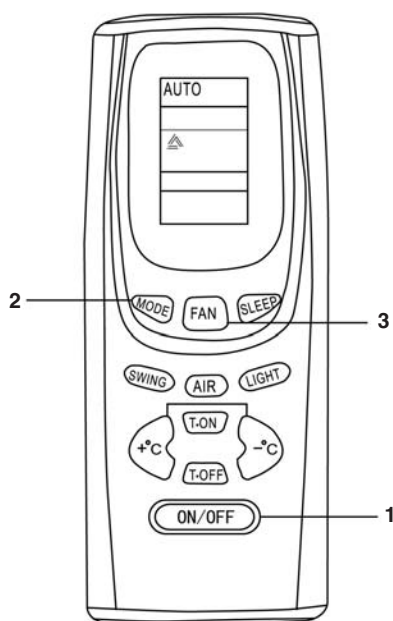
**E) Funkcia spánku**

1. Stlačte tlačidlo „ON/OFF“, aby ste zapli zariadenie.
2. Stláčajte tlačidlo „MODE“, pokým sa na ukazovateli neobjaví symbol pre prevádzkový režim podľa želania „chladenie“, „odvlhčovanie“ alebo „vykurovanie“.
3. Stlačte jedenkrát tlačidlo „Swing“. Prúdenie vzduchu sa nastaví nahor/nadol. Pri opätovnom stlačení môžete lamely zaaretovať v požadovanej polohe.
4. Stlačte tlačidlo „FAN“, aby ste zvolili rýchlosť ventilátora
Automatická rýchlosť ventilátora -> Pomaly -> Stredne -> Rychlo
5. Stlačte tlačidlo „+ °C“ alebo „- °C“, aby ste nastavili požadovanú teplotu.
6. Stlačte tlačidlo „Sleep“, aby ste zapli funkciu spánku.

Upozornenia!

- Ak je pri funkcii spánku nastavený prevádzkový režim chladenie alebo odvlhčovanie, stúpne nastavená izbová teplota počas prvej hodiny o 1 °C, resp. počas dvoch hodín o 2 °C, aby sa zabránilo podchladeniu.
- Ak je pri funkcii spánku nastavený prevádzkový režim vykurovanie, klesne nastavená izbová teplota počas prvej hodiny o 1 °C, resp. počas dvoch hodín o 2 °C, aby sa zabránilo prekúreniu.

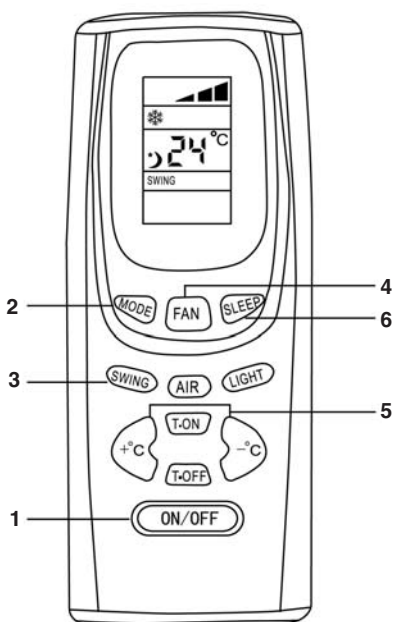

F) Nastavenie časovača (časové nastavenie, nechá zariadenie automaticky zapnúť alebo vypnúť)

1. Tlačidlo „T-ON/časové nastavenie zariadenie zap.“

Pomocou tohto tlačidla môžete nechať zariadenie automaticky zapnúť. Predpokladom je, že je zariadenie pripojené na elektrické napájanie. Každé stlačenie tlačidla zmení časové nastavenie o 0,5 h v časovom rozpätí 0,5 h až 24 h. Aby sa „časové nastavenie zariadenie zap.“ opäť vyplo, stlačte po zobrazení „24 h“ na displeji tlačidlo ešte raz alebo zariadenie vypnite pomocou tlačidla „ON/OFF“.

2. Tlačidlo „T-OFF/časové nastavenie zariadenie vyp.“

Pomocou tohto tlačidla môžete nechať zariadenie automaticky vypnúť. Predpokladom je, že je zariadenie v prevádzke. Každé stlačenie tlačidla zmení časové nastavenie o 0,5 h v časovom rozpätí 0,5 h až 24 h. Aby sa „časové nastavenie zariadenie vyp.“ opäť vyplo, stlačte po zobrazení „24h“ na displeji tlačidlo ešte raz alebo prístroj vypnite pomocou tlačidla „ON/OFF“.

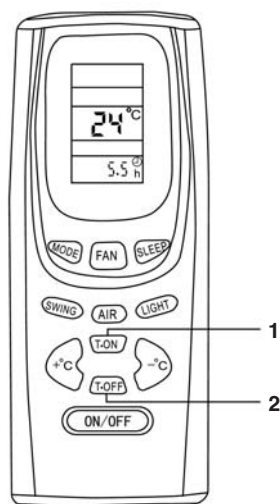

7. Nastavenie na vnútornom prístroji

Ľavý a pravý smer prúdenia vzduchu sa môže nastaviť manuálne.

Toto nastavenie je však potrebné vykonať pred tým, než uvediete prístroj do prevádzky. Počas prevádzky sa lamely natáčajú a

V prípade, že nefunguje diaľkové ovládanie (núdzová obsluha)

V prípade, že diaľkové ovládanie nefunguje (vybité batérie alebo porucha ovládania), používajte núdzový vypínač (A).

- Prístroj je vypnutý: Po stlačení núdzového vypínača sa prístroj prepne do automatickej prevádzky. Prestavenie lamiel je aktívne taktiež v automatickej prevádzke.
- Niekoľkonásobným stlačením núdzového vypínača sa prístroj vypne.

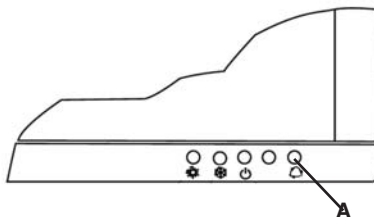

8. Pokyny pre čistenie

Pozor!

Vypnite prístroj pred každým čistením a vytriahnite elektrickú zástrčku zo siete.

Upozornenie!

Časové odstupy medzi čistením zariadenia závisia od oblasti inštalácie. Vasledujúce časové odstupy.

Udržiavajte vonkajší prístroj ako aj oblasť okolo vonkajšieho prístroja čisté. Pravidelne odstraňujte lístie apod., ktoré sa môže nazbierať okolo vonkajšieho prístroja.

Čistenie krytu vnútorného prístroja

- Čistite kryt vnútorného prístroja v prípade potreby len pomocou mäkkej, vlhkej utierky.
- Aby sa zabránilo poškodeniu krytu a elektroniky, nepoužívajte na čistenie benzín, riedidlá, čistiaci prášok, čistiace prostriedky atď.

Čistenie vzduchových filtrov vnútorného prístroja

Postarajte sa o to, aby boli vzduchové filtre čisté. Znečistené vzduchové filtre znižujú vzduchový výkon prístroja. Vzduchové filtre vo vnútornom prístroji sa musia mesačne kontrolovať a prípadne čistiť.

1. Zatiahnite za otvory na ľavej a pravej strane klapky a otvorte ju. Postrannými vedeniami je uhol otvorenia obmedzený.
2. Vytriahnite opatrne klapku smerom nahor von z držiakov a odklopte ju smerom nadol.
3. Potom klapku mierne nadvihnite a vyberte pod ňou ležiace vzduchové filtre.
4. Opatrne vysajte vzduchové filtre alebo ich umyte v neutrálnom mydlovom roztoku. Dbajte na to, že teplota vody nesmie prekročiť 45 °C, pretože by sa vzduchové filtre v opačnom prípade mohli farebne zmeniť alebo deformovať. Vysušte vzduchové filtre v tieni.
5. Pri montáži vzduchových filtrov na vnútornom prístroji znovu mierne nadvihnite klapku a upevnite vzduchové filtre.
6. Nadvihnutú klapku potom zatvorte smerom nadol a ať raz ročne. Náhradné vzduchové filtre zakúpajte u servisných partnerov.

Čistenie výmenníka tepla vnútorného prístroja

Výmenník tepla sa musí vyčistiť minimálne raz ročne. Odstráňte za týmto účelom podľa hore uvedeného popisu vzduchové filtre z prístroja –

- potom opatrne odstráňte pomocou vysávača alebo kefy s dlhým vlasom usadeniny nečistôt na výmenníku tepla, aby sa zabránilo poškodeniu rebier výmenníka tepla. Poškodený výmenník

tepla vedie k vyšším prevádzkovým nákladom.

- Dbajte na to, aby ste sa neporanili pri kontakte s rebrami.

9. Všeobecné predpisy

Problém	Príčina
Po stlačení tlačidla štart, sa prístroj ani po 3 minútach nerozbehne cez mikroprocesor	Nie je to poruchou prístroja avíľu strpeni
Je počuť praskajúce zvuky	Nie je to poruchou prístroja. Tieto zvuky z napätia vznikajú sťahovaním a rozťahovaním prednej dosky kvôli teplotným rozdielom
V miestnosti je zvláštny zápach	Nie je to poruchou prístroja: Klimatizácia cirkuluje do vzduchu taktiež výpary zo stien, tapiet, kobercových povrchov, dymu, nábytku a oblečenia
Počujete šumenie vody	Nie je to poruchou prístroja. Je to prípadné rozpínanie chladiacej kvapaliny v klimatizácii.
Klimatizácia sa počas vykurovacej prevádzky vypn. Vykurovací prevádzka pri vonkajších teplotách menších ako cca +0 °C nie je možný.	Vonkajší prístroj pri nízkych vonkajších teplotách (menej ako cca +0 °C) zamrzne.

V prípade, že nebudete klimatizáciu dlhšiu dobu používať:

1. Nechajte ventilátor bežať po dobu 3-4 hodín, aby sa prístroj vo vnútri kompletne vysušil. Nastavte najvyšší možný teplotný stupeň, počas chodu ventilátora.
2. Prístroj vypnite a vyťahnite elektrickú zástrčku zo siete.

Pozor:

Vyťahnite elektrickú zástrčku zo siete vždy, keď sa prístroj dlhší čas nepoužíva. Nazbieraný prach môže spôsobiť požiar.

3. Vyberte batérie diaľkového ovládania.

10. Poruchy

Preverte nasledujúce body predtým, než budete kontaktovať zákaznícky servis:

Prístroj nebeží. Skontrolujte nasledujúce body:

1. Je v zásuvke prítomné sieťové napätie?
2. Skontrolujte poistku zásuvky!
3. Nie je nastavený časový vypínač?

Prístroj nechladí uspokojivo!

Skontrolujte nasledovné:

1. Je teplota nastavená vhodným spôsobom?
2. Nie je znečistený vzduchový filter? Filter vyčistite a znovu založte.
3. Nie sú zablokované vstupy aajšieho prístroja?
4. Nie je prípadne nastavený režim spánku počas dňa?
5. Nie sú netesné spojenia medzi vnútorným a vonkajším prístrojom? Nie je možné, že je nedostatočné množstvo chladiacej kvapaliny? Prosím v tomto prípade informujte Vašu servisnú firmu.

Nefunguje diaľkové ovládanie!

(Pozor - diaľkové ovládanie funguje len v oblasti do 8 m od vnútorného prístroja.)

1. Sú batérie ešte dobré? Vymeňte ich!
2. Sú batérie správne vložené? Dbajte na správne nastavenie pólov!

Skontrolujte nasledujúce body pri výpadku prúdu:

Po výpadku elektrického prúdu stlačte tlačidlo ZAP/VYP.

Ak problémy nebolo možné odstrániť po skontrolovaní hore uvedených bodov, vypnite prístroj a kontaktujte Vašu príslušnú servisnú firmu.

Nasledujúce strany sú určené pre odborníka.

11. Dôležité pokyny k montáži

Voľba miesta inštalácie vnútorného prístroja

- Prúd vzduch nesmie byť blokovaný.
- Ochladený vzduch by sa mal rovnomerne rozdeliť v každej časti miestnosti.
- Maximálny odstup v sériovom vybavení medzi vnútorným a vonkajším prístrojom je 4 m.
- Namontovať na pevnej stene, aby sa zabránilo vibráciám.
- Zabrániť priamemu slnečnému žiareniu.
- Dbáť na ľahký odtok kondenzátu.

Voľba miesta inštalácie vonkajšieho prístroja

- Zariadenie nesmie byť obmedzované ani pri silnejších nárazových vetroch.
- Je potrebné dbať na dobré vetranie a bezprašnosť prostredia, je potrebné zabrániť priamemu pôsobeniu dažďa a slnečného žiarenia.
- Potrebne dbať na to, aby prevádzkové zvuky a vystupujúci vzduch z prístroja neboli obťažujúce pre obyvateľov.
- Pevne namontovať na podstavcovú konštrukciu, aby sa zabránilo zvýšenému hluku a vibráciám.
- Vystriťajte sa miestam, na ktorých by sa mohli vyskytnúť horľavé plyny alebo úniky plynu.
- Starostlivo upevnite montážne nohy zariadenia, ak sa montuje zariadenie montuje vo veľkej vzdialenosti nad nimi.

Pozor

Spojte sa jednoducho s našim servisným partnerom. Vaše požiadavky sa tam čo najrýchlejšie spracujú a Vaše zariadenie sa odborne namontuje.

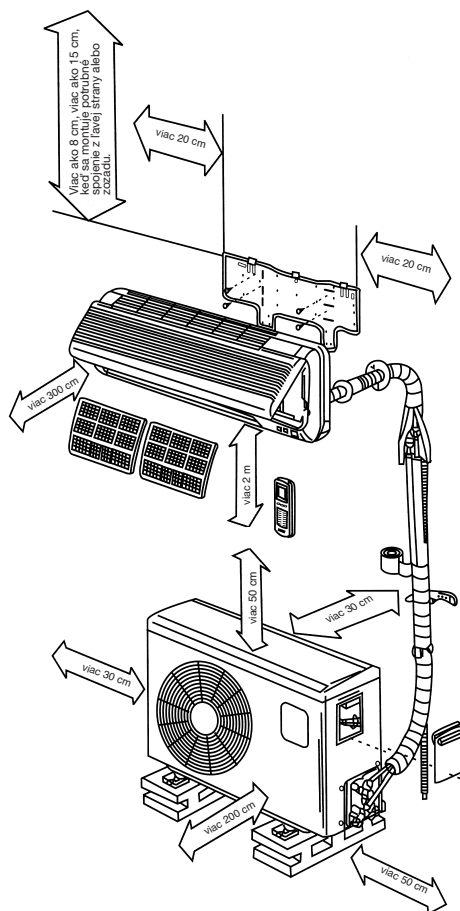

12. Montážne príslušenstvo

Pred montážou prosím skontrolujte úplnosť montážneho príslušenstva.

1 ks Montážna doska pre vnútorný prístroj



1 ks Infračervené diaľkové ovládanie



2 ks. Batéria (typ AAA 1,5 V)



10 ks Skrutka ST 4,2 x 25



1 ks. Hadica pre kondenzovanú vodu (D = 2 m)



1 ks Tesniaca hmota

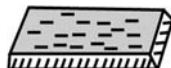

1 ks Kryt stenového otvoru



1 ks Umelohmotná omotávacia páska



1 sada Vedenie chladiaceho prostriedku (D = 4 m)



1 ks Izolácia potrubia (ø 35 x 500 mm)

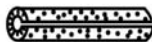

13. Montážne pokyny:

Presvedčite sa, že sa prítomné sieťové elektrické napätie zhoduje s elektrickým napätím uvedeným na dátovom štítku prístroja.

- Prístroj zabezpečte samostatnou poistkou.
- Prenehajte elektrickú inštaláciu odbornému elektrikárovi.
- Prenehajte inštaláciu chladiacej techniky autorizovanému servisnému partnerovi alebo odbornej firme so zameraním na klimatizácie.
- Tesniaca hmota slúži na zatesnenie medzi murivom a potrubným vedením.
- Kryt stenového otvoru zasunúť zvonku cez zväzok vedení.

Upozornenie k elektrickému pripojeniu!

Elektrické pripojenie zariadenia smie byť prevedené len odborným elektrikárom autorizovaným príslušnou spoločnosťou dodávajúcou elektrickú energiu. Zariadenie musí byť istená separátne. Zvoľte dostatočný prierez prípojného vedenia. Žltá/zelená žila sa smie použiť výlučne len ako ochranný vodič, v žiadnom prípade sa nesmie použiť ako vodič vedúci napätie. Pri elektrickej pevnej prípojke prístroja sa musí prístroj chrániť zariadením svzdialenosťou (napr. poistka na ochranu vodiča) oddelujúcim od siete. Najskôr vytvorte elektrické spojenie medzi vnútorným a vonkajším prístrojom a zariadenie riadne zabezpečte proti opätovnému zapnutiu.

1. Výber montážneho miesta

Vnútorný interiérový prístroj

1. Otvory pre vstup a výstup vzduchu nesmú byť prikryté, tak aby bolo možné rozdelenie vzduchu v celej miestnosti.
2. Namontujte vnútorný prístroj tak, aby bola relatívne krátka vzdialenosť von cez stenu a k vonkajšiemu prístroju.
3. Dbajte na to, aby bola drenážna hadica položená bez prehnutia a bez stúpania smerom von.
4. Vystrihajte sa umiestneniu vedľa zdroju tepla, vysokej vlhkosti vzduchu alebo horľavého plynu.
5. Zvoľte si miesto, ktoré je dostatočne stabilné pre montáž, aby prístroj nebol vystavovaný vibráciám.
6. Presvedčite sa o tom, že bola inštalácia vykonaná správne a čisto.
7. Postarajte sa o to, aby bolo dostatočne veľa miesta pre neskoršie opravy a servis.
8. Prístroj by mal byť minimálne 1m od elektrických prístrojov ačítač atď.

9. Zvoľte si miesto, kde bude prístroj ľahko dostupný, aby bolo možné jednoducho čistiť alebo vymieňať filtre.

Vonkajší prístroj

1. Vyberte také miesto, kde nebudú rušení susedia hlukom a vystupujúcim vzduchom.
2. Zvoľte si také miesto, na ktorom je zabezpečený dostatočný prísun vzduchu.
3. Vstup a výstup vzduchu nesmú byť prikryté.
4. Miesto by malo byť dostatočne stabilné pre montáž a vibrácie.
5. Na mieste sa nesmú vyskytovať žiadne nebezpečenstvá kvôli horľavým plynom alebo unikaniu plynu kvôli korodovaniu.
6. Presvedčite sa o tom, že bola inštalácia vykonaná správne podľa predpisov.

Nezabudnite:

Nasledujúce body môžu viesť k poruchám. Informujte sa vo Vašom odbornom servise, aby nedošlo neskôr k poruchám.

Nasledujúce miesta postavenia nie sú vhodné

- Miesto, kde sa skladuje olej (strojný olej).
- Miesto, kde je vysoký obsah solí.
- Miesto, kde je prítomných veľa zdrojov obsahujúcich síru, napr. v zónach liečebných kúpeľov.
- Miesto, kde sú v prevádzke rádiové vysielacie alebo zosilňovacie antény, zväračky a medicínske prístroje.
- Miesto, na ktorom bude vonkajší prístroj vystavený priamemu slnečnému žiareniu. Vonkajší prístroj je možné prípadne zacloniť. Takéto clonenie (zatienenie) nesmie obmedzovať prúdenie vzduchu.
- Miesto v blízkosti tepelných a parných generátorov.
- Miesto so silnou tvorbou prachu.
- Miesto s rušným pohybom osôb.
- Miesto s inými neobvyklými podmienkami.

Pozor!

- Smer vyfukovania vzduchu by mal byť v súlade s hlavným smerom vetra.
- Nikdy nevykonávať inštaláciu na miestach s agresívnym vzduchom.
- Dodržiavať minimálne odstupy (pozri „Dôležité pokyny k montáži“).
- Inštalácia vnútorného a vonkajšieho prístroja je prípustná len vo zvislej polohe.

2. Montáž vnútorného prístroja

Dodržiavajte bezpodmienečne pokyny pre montáž.

2.1 Pred montážou

- Vyberte si vhodné miesto pre vnútorný prístroj (dbajte pritom na hore uvedené pokyny pre výber miesta).
- Skontrolujte, či sa prítomné sieťové elektrické napätie zhoduje sa dátovom štítku prístroja. Napätie sa musí zhodovať.
- Vedenia chladiacej kvapaliny musia byť vybavené výrobnou nasadenou izoláciou.

2.2 Namontovanie montážnej dosky

- Montážna doska pre vnútorný prístroj musí byť namontovaná na stenu do vodorovnej polohy. Dodržiavajte bezpodmienečne uvedené odstupy. Označte a navrtajte upevňovacie diery a naskrutkujte montážnu dosku pomocou kolíkov a u žiaden voľný priestor.

2.3 Vyrvtanie stenového otvoru

- Vyrvtajte pomocou 65 mm vrtacej korunky zvnútra a zvonku stenový otvor potrebný pre vedenia pod uhlom cca 5° nadol smerom zvnútra von.

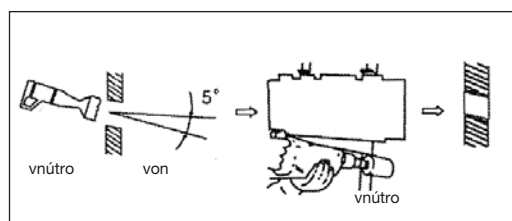

2.4 Pripevnenie odtokovej hadice na kondenzovanú vodu

- Hadica na odtok vody sa musí umiestniť so sklonom nadol smerom von. V každom prípade zabráňte tomu, aby vznikli ohyby a zalomenia. Koniec odtokovej hadice sa nesmie nachádzať v žiadnej nádobe, ktorá by sa mohla naplniť vodou. V prípade, že by sa kvôli tomu zastavila voda v odtokovej hadici, mohlo by dôjsť k poškodeniam vodou.
- Nasuňte dodatočnú odtokovú hadicu na násadu odtokovej hadice nachádzajúcej sa na vnútornom prístroji. Zafixujte miesto spojenia hadíc lepiacou páskou. Dbajte pritom na tesnosť miesta spojenia. Zaizolujte obtočením izoláciou oblasť odtokovej hadice, ktorá sa nachádza v stenovom otvore a dodatočne taktiež cca 10 cm okolo stenového otvoru vo vnútornom a vonkajšom prostredí.

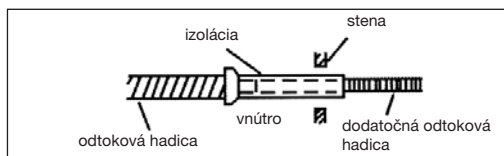

2.5 Elektrické pripojenie na vnútorný prístroj

Dbajte na to, že elektrické pripojenie zariadenia smie byť prevedené len odborným elektrikárom autorizovaným príslušnou spoločnosťou dodávajúcou elektrickú energiu.

- Otvorte veko na vnútornom prístroji.
- Odoberte kryt elektrického zapojenia.
- Pripojte spojovacie káble (sieťový elektrický kábel a signálový kábel) vnútorného prístroja - vonkajšieho prístroja podľa zobrazenia. Nakoniec potiahnite spojovacie káble dozadu k zadnej strane vnútorného krytu a opäť založte kryt elektrického zapojenia.
- Zatvorte veko na vnútornom prístroji.

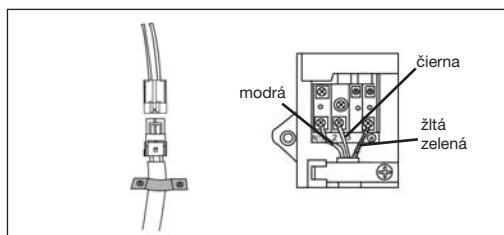

2.6 Pripojenie vedenia chladiaceho prostriedku na vnútorný prístroj

Položte vedenie chladiaceho prostriedku od vnútorného prístroja ku vonkajšiemu prístroju.

- Odstráňte umelohmotné uzávery na prípojkách pre chladiaci prostriedok na vnútornom prístroji a na príslušnom vedení chladiaceho prostriedku.
- Nasadte skrutkový spoj na vedení chladiaceho prostriedku na závit na vnútornom prístroji.
- Naskrutkujte prvé otočenia závitú rukou proti smeru otáčania hodinových ručičiek.
- Použite potom správny otvorený vidlicový kľúč a ktorý sa pri tom vykoná, uskutočnite podľa nasledovnej tabuľky. Skontrolujte točivý moment pomocou momentového kľúča.

ø 6 mm rúra = 15 - 20 Nm

ø 12 mm rúra = 50 - 55 Nm

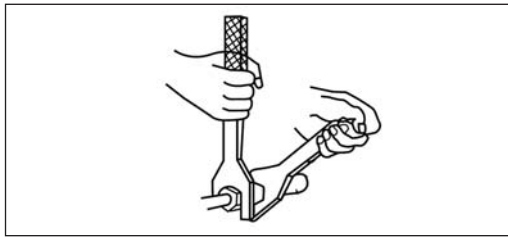

2.7 Obtočenie vedenia

- Dbajte na to, aby elektrické sieťové pripojenie nebolo vedené von. Všetky potrubia, elektrické vedenia a vodná odtoková hadica sa musia obtočiť priloženou ochrannou páskou. Podľa toho, či sa vyvádzajú vedenia doprava alebo doľava, musia sa príslušné verzie prevedenia odobrať z vnútorného prístroja.

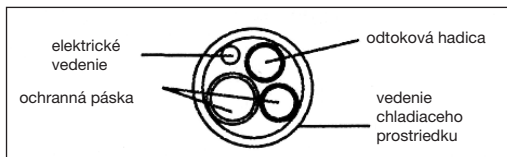

2.8 Konečná montáž vnútorného prístroja

- Zaveďte pripravený zväzok vedení cez stenový otvor.
- Vnútny prístroj zaveste do horných hákov montážnej dosky a nechajte ho dole zaaretovať.
- Zväzok vedení sa ukladá medzi krytom vnútorného prístroja a to zväzok zaizolovať tepelnou izoláciou.
- Obidve polovice krytu stenového otvoru nasadiť dovnútra na potrubie stenového otvoru.

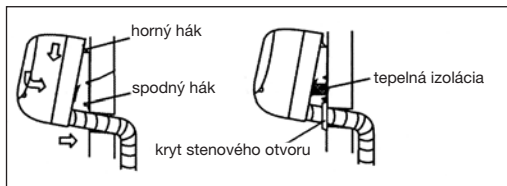

3. Upevnenie vonkajšieho prístroja

Dodržiavajte bezpodmienečne pokyny pre montáž.

3.1 Pred montážou

- Vyberte si vhodné miesto pre vonkajší prístroj (dbajte pritom na hore uvedené pokyny pre výber miesta).
- Skontrolujte, či sa prítomné sieťové elektrické napätie zhoduje so strojom. Napätie sa musí zhodovať.

- Maximálny odstup medzi vnútorným a vonkajším prístrojom môže byť pri použití dodaného príslušenstva max. 4 m.
- V vyššie ako vnútorný prístroj, dbajte na to, aby sa vytvoril na vedení chladiaceho prostriedku oblúk, ktorý je nižšie ako spodná hrana vnútorného prístroja.

3.2 Montáža zunanje naprave

- Zunanjo napravo lahko pritrdite z vložki in vijaki na tla ali na stensko konzolo (n.pr. s posebnim montažnim priborom, št. Art. 23.651.55). V ta namen uporabite luknje na napravi.

4. Zapojenie vedení chladiaceho prostriedku

4.1 Dôležité pokyny

- Prosím dbajte na to, aby sa nemohol chladiaci prostriedok dostať do vonkajšieho prostredia.
- Pri nesprávnom zaobchádzaní s chladiacim prostriedkom môže dôjsť k ohrozeniu zdravia. Používajte pre Vašu vlastnú bezpečnosť pri zaobchádzaní s chladiacim prostriedkom pracovné rukavice a ochranné okuliare.
- Pracovisko sa musí pritom stále dobre vetrať. Fajčenie nie je dovolené.
- Prístroj sa nesmie uvádzať do prevádzky bez pripojenia vedení chladiaceho prostriedku, pretože by inak mohlo dôjsť k poškodeniu prístroja.
- Zapojenie rozvodov chladiaceho prostriedku aachajte autorizovanému servisnému partnerovi alebo inej odbornej firme so zameraním na klimatizácie.

Pozor

1. Servisné práce nechajte vykonávať len odborným firmám. Vyžiadajte si k tomu náš zoznam servisných partnerov.
2. Ak je spojovacie vedenie vedúce napätie medzi vnútorným prístrojom a vonkajším prístrojom poškodené, kontaktujte odbornú firmu.
3. Ak je poškodené sieťové vedenie, musí sa vymeniť odborným elektrikárom.
4. Upozornenie:
 - a) Maximálna dĺžka vedení chladiaceho prostriedku v základnom vybavení prístroja je 4 metre.
 - b) Ak je pozícia vonkajšieho prístroja vyššie ako pozícia vnútorného prístroja, je potrebné vytvorenie oblúku na vedení chladiaceho prostriedku, ktorý bude nižšie ako vnútorný prístroj.

5. Elektrické zapojenie

Upozornenie: Elektrické zapojenie musí byť uskutočnené len odborným elektrikárom.

- Odobrať kryt elektrického zapojenia na vonkajšom prístroji.
- Zapojiť elektrické vedenie podľa obrázku, je potrebné pritom dbať na zapojenie ochranného vodiča.
- Signálny kábel taktiež zapojiť a zabezpečiť pomocou svorky pre odľahčenie ťahu na vonkajšom prístroji.
- Po ukončení znovu namontovať kryt elektrického zapojenia na vonkajšom prístroji.

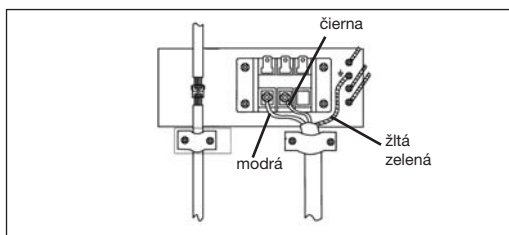

14. Uvedenie do prevádzky

Uvedenie do prevádzky by mal vykonať autorizovaný odborný pracovník a malo by sa zdokumentovať.

Kontrola funkčnosti a testovací chod

Kontrola funkčnosti sa začne na vnútornom prístroji. Vnútorný prístroj pritom beží v normálnej prevádzke chladenia.

Skontrolujú sa nasledovné body:

- Tesnosť vedenia chladiaceho prostriedku.
- Rovnomerný chod kompresora a ventilátorov.
- Odovzdanie studeného vzduchu na vnútorný prístroj a teplého vzduchu na vonkajší prístroj.
- Kontrola funkčnosti vnútorného prístroja a všetkých chodov programov.

ISC GmbH
Eschenstraße 6
D-94405 Landau/Isar

Konformitätserklärung



- (D)** erklärt folgende Konformität gemäß EU-Richtlinie und Normen für Artikel
- (GB)** declares conformity with the EU Directive and standards marked below for the article
- (F)** déclare la conformité suivante selon la directive CE et les normes concernant l'article
- (NL)** verklaart de volgende conformiteit in overeenstemming met de EU-richtlijn en normen voor het artikel
- (E)** declara la siguiente conformidad a tenor de la directiva y normas de la UE para el artículo
- (P)** declara a seguinte conformidade de acordo com a directiva CE e normas para o artigo
- (S)** förklarar följande överensstämmelse enl. EU-direktiv och standarder för artikeln
- (FIN)** ilmoittaa seuraavaa Euroopan unionin direktiivien ja normien mukaista yhdenmukaisuutta tuotteelle
- (DK)** erklærer herved følgende samsvar med EU-direktiv og standarder for artikkel
- (RUS)** заявляет о соответствии товара следующим директивам и нормам ЕС
- (HR)** **izjavljuje sljedeću uskladenost s odredbama i normama EU za artikl.**
- (RO)** declară următoarea conformitate cu linia directoare CE și norme valabile pentru articolul.
- (TR)** ürün ile ilgili olarak AB Yönetmelikleri ve Normları gereğince aşağıdaki uygunluk açıklama masını sunar.
- (GR)** δηλώνει την ακόλουθη συμφωνία σύμφωνα με την Οδηγία ΕΕ και τα πρότυπα για το προϊόν
- (I)** dichiara la seguente conformità secondo la direttiva UE e le norme per l'articolo
- (DK)** attesterer følgende overensstemmelse i henhold til EU-direktiv og standarder for produkt
- (CZ)** **prohlašuje následující shodu podle směrnice EU a norem pro výrobek.**
- (H)** **a következő konformitást jelenti ki a terméknek vonatkozó EU-irányvonalak és normák szerint**
- (SLO)** **pojasnjuje sledečo skladnost po smernici EU in normah za artikl.**
- (PL)** **deklaruje zgodność wymienionego poniżej artykułu z następującymi normami na podstawie dyrektywy WE.**
- (SK)** **vydáva nasledujúce prehlásenie o zhode podľa smernice EÚ a noriem pre výrobok.**
- (BG)** декларира следното съответствие съгласно директивите и нормите на ЕС за продукта.

Klima-Splitanlage NSK 3500 C+H

- | | |
|--|---|
| <input type="checkbox"/> 98/37/EG | <input type="checkbox"/> 87/404/EWG |
| <input checked="" type="checkbox"/> 73/23/EWG_93/68/EEC | <input type="checkbox"/> R&TTED 1999/5/EG |
| <input type="checkbox"/> 97/23/EG | <input type="checkbox"/> 2000/14/EG: |
| <input checked="" type="checkbox"/> 89/336/EWG_93/68/EEC | <input type="checkbox"/> 95/54/EG: |
| <input type="checkbox"/> 90/396/EWG | <input type="checkbox"/> 97/68/EG: |
| <input type="checkbox"/> 89/686/EWG | |

**EN 55014-1+A1+A2; EN 55014-2+A1; EN 61000-3-2; EN 61000-3-11;
EN 60335-1+A11+A1; EN 60335-2-40+A11+A12; EN 50366**

Landau/Isar, den 20.12.2005

Weichspilgartner
Leiter QS Konzern

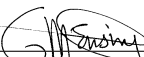
Ensing
Leiter Technik EC

Art.-Nr.: 23.658.10 I.-Nr.: 01015
Subject to change without notice

Archivierung: 2365810-14-4155050

GARANTIEURKUNDE

Auf das in der Anleitung bezeichnete Gerät geben wir 2 Jahre Garantie, für den Fall, dass unser Produkt mangelhaft sein sollte. Die 2-Jahres-Frist beginnt mit dem Gefahrenübergang oder der Übernahme des Gerätes durch den Kunden. Voraussetzung für die Geltendmachung der Garantie ist eine ordnungsgemäße Wartung entsprechend der Bedienungsanleitung sowie die bestimmungsgemäße Benutzung unseres Gerätes.

Selbstverständlich bleiben Ihnen die gesetzlichen Gewährleistungsrechte innerhalb dieser 2 Jahre erhalten. Die Garantie gilt für den Bereich der Bundesrepublik Deutschland oder der jeweiligen Länder des regionalen Hauptvertriebspartners als Ergänzung der lokal gültigen gesetzlichen Vorschriften. Bitte beachten Sie Ihren Ansprechpartner des regional zuständigen Kundendienstes oder die unten aufgeführte Serviceadresse.

ISC GmbH · International Service Center
Eschenstraße 6 · D-94405 Landau/Isar (Germany)
Info-Tel. 0180-5 120 509 · Telefax 0180-5 835 830
Service- und Infoserver: <http://www.isc-gmbh.info>

Záručný list

Na prístroj popísaný v návode na obsluhu poskytujeme záruku 2 roky, ktorá sa vzťahuje na prípad, keby bol výrobok chybný. Záručná 2-ročná lehota sa začína prechodom rizika alebo prevzatím prístroja zákazníkom.

Predpokladom pre uplatnenie nárokov zo záruky je správna údržba prístroja podľa návodu na obsluhu ako aj používanie prístroja výlučne len na tie účely, na ktoré bol určený.

Samozrejme Vám ostávajú zachované zákonom predpísané práva na záruku vpo dobu trvania týchto 2 rokov.

Záruka platí pre oblasť Spolkovej republiky Nemecko alebo príslušných krajín regionálneho hlavného distribučného partnera ako doplnenie k lokálne platným zákonným predpisom. Prosím informujte sa u Vášho kontaktného partnera príslušného regionálneho zákaznickeho servisu alebo na dole uvedenej servisnej adrese.

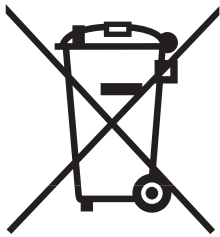

Ⓢ Len pre krajiny EÚ

Neodstraňujte elektrické prístroje ako domový odpad.

Podľa Európskej smernice 2002/96/ES o odpade z elektrických a elektronických zariadení (OEEZ) a v súlade s národnými právnymi predpismi sa musia použité elektronické prístroje odovzdať do triedeného zberu a musí sa zabezpečiť špecifické spracovanie a recyklácia.

Recyklačná alternatíva k výzve na spätný odber výrobu:

Vlastník elektrického prístroja je alternatívne namiesto spätnej zásielky povinný spolupracovať pri riadnej recyklácii prístroja voj môže byť za týmto účelom taktiež prenechaný zbernému miestu, ktoré vykoná odstránenie v zmysle národného zákona o recyklácii a ckých komponentov.

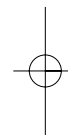
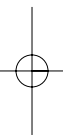

SK

Kopírovanie alebo iné rozmnožovanie dokumentácie a sprievodných podkladov produktov, a to aj čiastočné, je prípustné len s výslovným povolením spoločnosti ISC GmbH.

EH 12/2005

