

- Ⓓ **Gebrauchsanweisung
für Rasentrimmer**
- ⒼⒷ **Directions for Use
Grass Trimmer**
- Ⓕ **Mode d'emploi
du coupe-bordure**
- ⒼⒹ **Gebruiksaanwijzing
voor grastrimmer**
- Ⓕ **Bruksanvisning
för grästrimmer**
- Ⓘ **Istruzioni per l'uso
del tosaerba a filo**
- ⒶⓀ **Návod na obsluhu
strunovej kosačky**
- ⒸⓏ **Návod k použití
Strunová sekačka**

Einhell[®]
ROYAL



CE

Art.-Nr.: 34.112.11

I.-Nr.: 01013

ART 14,4-2

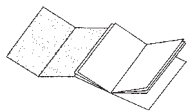

- Ⓓ Bitte Seite 2-5 ausklappen
- ⒼⓅ Please pull out pages 2-5
- Ⓕ Veuillez ouvrir les pages 2 à 5
- Ⓝ Gelieve bladzijden 2-5 te ontvouwen
- Ⓢ Fäll upp sidorna 2-5
- Ⓘ Aprire le pagine dalle 2 alla 5
- Ⓚ Prosim otvorte stranu 2-5
- Ⓒz Prosím nalistujte stranu 2-5

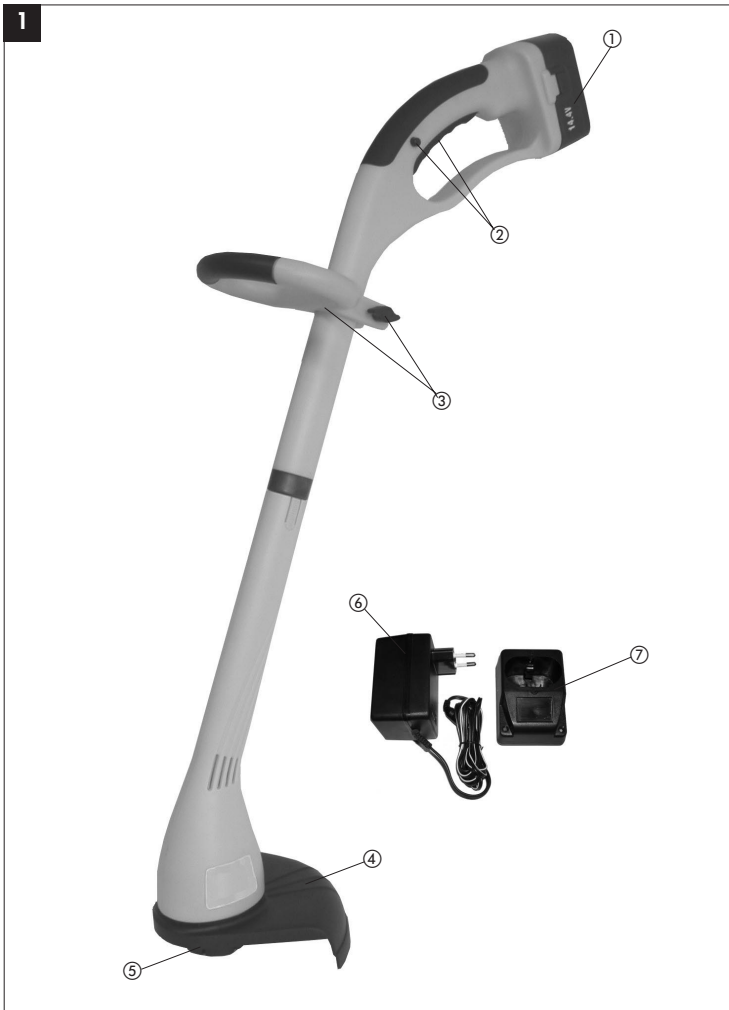

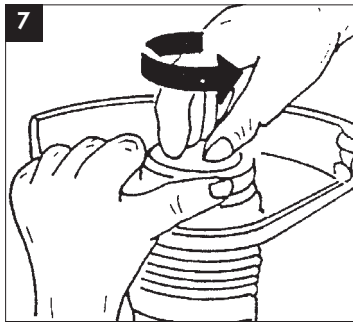
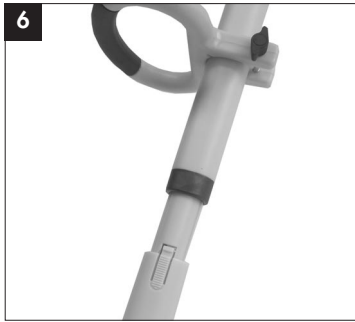
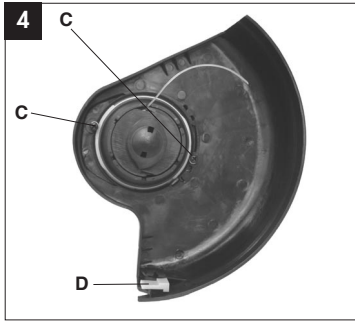
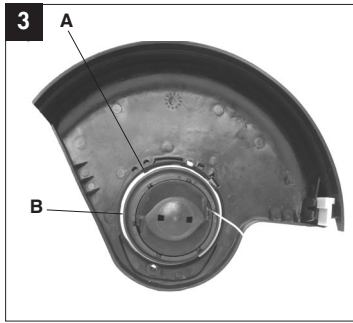
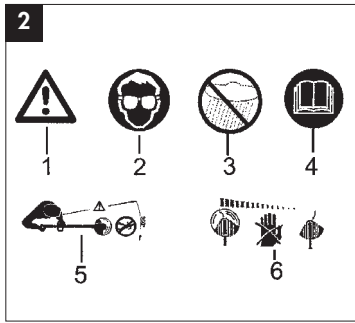

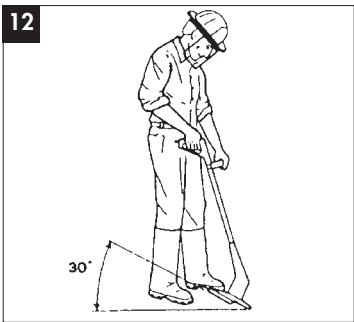
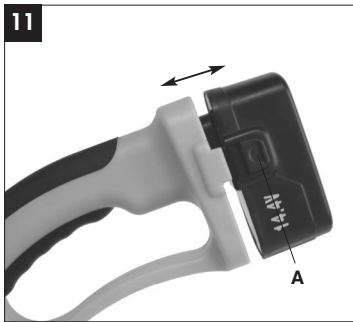
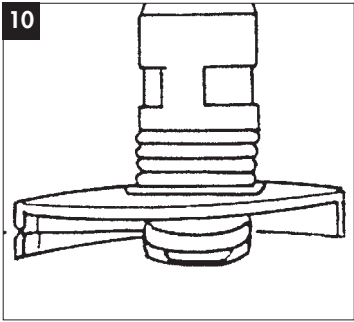
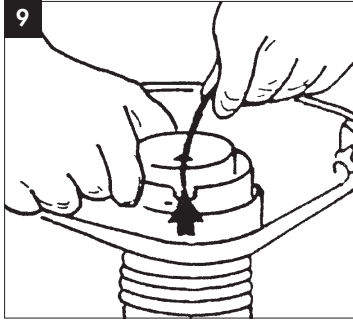
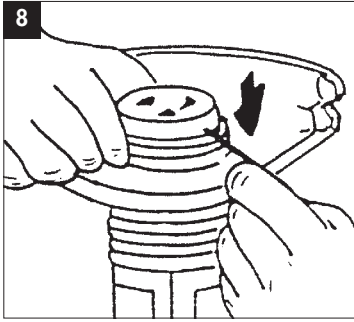

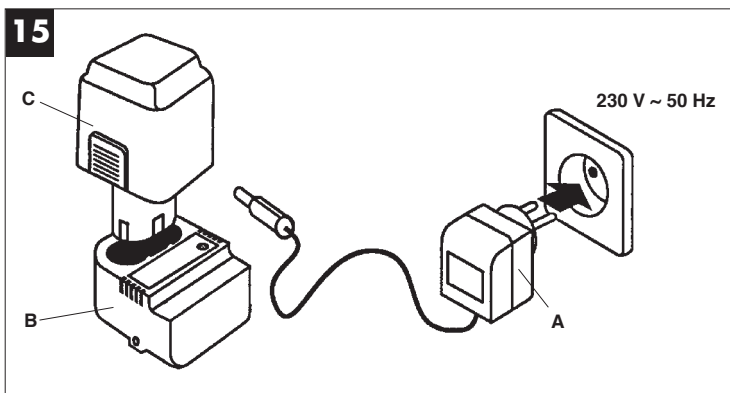
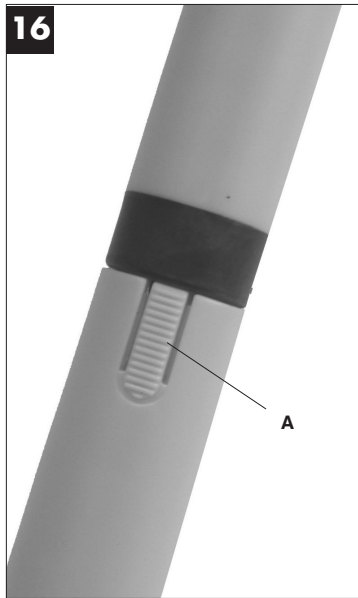
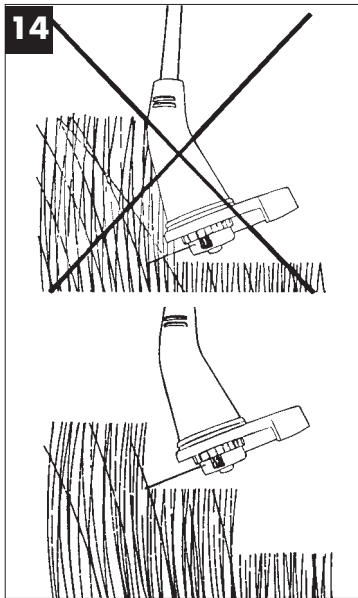

1. Gerätebeschreibung (Abb. 1)

	Ersatzteilnr.
1. Akku 14,4V	45.115.38
2. Ein- Ausschalter	34.112.10.01
3. Zusatzhandgriff mit Schraube	34.112.10.02
4. Schutzhaube	34.112.10.03
5. Fadenspule	34.051.52
6. Netzgerät	34.112.10.04
7. Ladeadapter	34.112.10.05

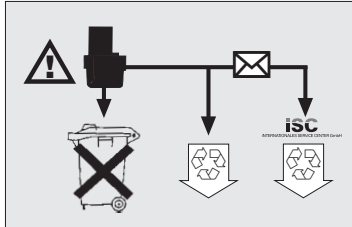

2. Wichtige Hinweise



Bitte lesen Sie die Gebrauchsanweisung sorgfältig durch und beachten Sie deren Hinweise. Machen Sie sich anhand dieser Gebrauchsanweisung mit dem Gerät, dem richtigen Gebrauch sowie den Sicherheitshinweisen vertraut.

Achtung!

Aus Sicherheitsgründen dürfen Kinder und Jugendliche unter 16 Jahren sowie Personen, die mit dieser Gebrauchsanweisung nicht vertraut sind, den Akku-Rasentrimmer nicht benutzen.

- Der wechselbare Akku ist im Lieferumfang nicht geladen. Vor der ersten Inbetriebnahme muß deshalb der Akku aufgeladen werden.
- Der Akku-Pack hat seine maximale Kapazität nach ca. fünf Entlade-/Ladezyklen erreicht.
- NC-Akkus entladen sich auch, wenn sie nicht benutzt werden. Laden Sie deshalb die Akkus regelmäßig.
- Beachten Sie die angegebenen Daten auf dem Typenschild des Ladegerätes. Schließen Sie das Ladegerät nur an die auf dem Typenschild angegebene Netzspannung an.
- Bei starker Beanspruchung erwärmt sich der Akku. Lassen Sie den Akku vor Beginn des Ladevorgangs auf Raumtemperatur abkühlen.
- Bringen Sie den Akku nicht mit Feuer oder Wasser in Berührung.
- Verwenden Sie keine defekten oder deformierten Akku-Packs.
- Öffnen Sie nicht den Akku-Pack!

Verbrauchte und defekte Akkus gehören nicht in den Hausmüll. Denken Sie an den Umweltschutz; Cadmium ist giftig. Verbrauchte und defekte Akkus können zur fachgerechten Entsorgung frei an die Firma ISC GmbH gesandt werden oder an den geeigneten Sammelstellen abgegeben werden. Fragen Sie bei Ihrer Gemeindeverwaltung nach der geeigneten Sammelstelle.

Achtung Gefahr!

Nylonfaden läuft nach!

- Führen Sie vor jeder Benutzung eine Sichtprüfung des Gerätes durch. Benützen Sie das Gerät nicht, wenn Sicherheitsvorrichtungen beschädigt oder abgenutzt ist. Setzen Sie nie Sicherheitsvorrichtungen außer Kraft.
- Verwenden Sie das Gerät ausschließlich entsprechend dem in dieser Gebrauchsanweisung angegebenen Verwendungszweck.
- Sie sind für die Sicherheit im Arbeitsbereich verantwortlich.
- Überprüfen Sie das Schneidgut vor Arbeitsbeginn. Entfernen Sie vorhandene Fremdkörper. Achten Sie während des Arbeitens auf Fremdkörper. Sollten Sie dennoch beim Schneiden auf ein Hindernis treffen, setzen Sie bitte die Maschine außer Betrieb und entfernen Sie dieses.
- Das Ladekabel muß regelmäßig auf Anzeichen von Beschädigungen und Alterungen (Brüchigkeit) untersucht werden und darf nur in einwandfreiem Zustand benutzt werden.
- Arbeiten Sie nur bei ausreichenden Sichtverhältnissen.
- Achten Sie beim Arbeiten immer auf sicheren und festen Stand. Achtung beim Rückwärtsgehen, Stolpergefahr!
- Lassen Sie das Gerät nie unbeaufsichtigt am Arbeitsplatz liegen. Sollten Sie die Arbeit unterbrechen, lagern Sie bitte das Gerät an einem sicheren Ort.

D

- Sollten Sie Ihre Arbeit unterbrechen, um sich zu einem anderen Arbeitsbereich zu begeben, schalten Sie das Gerät, während Sie sich dorthin begeben, unbedingt ab.
- Benutzen Sie das Gerät nie bei Regen oder in feuchter, nasser Umgebung.
- Schützen Sie Ihr Gerät vor Feuchtigkeit und Regen.
- Ladegerät und Akku-Rasentrimmer von Kindern unzugänglich aufbewahren.
- Das Ladegerät nicht im Bereich von Dämpfen und brennbaren Flüssigkeiten verwenden.
- Verbrauchte Akkus nicht ins offene Feuer werfen. Explosionsgefahr!
- Vermeiden Sie den Kontakt mit ausgelaufenen Akkus. Sollte dies dennoch geschehen, die betroffene Hautpartie sofort mit Wasser und Seife reinigen. Sollte Akkusäure ins Auge gelangen, das Auge mindestens 1 min. mit Wasser ausspülen. Dann sofort einen Arzt aufsuchen.
- Schützen Sie das Ladegerät und die Leitung vor Beschädigung und scharfen Kanten. Beschädigte Kabel sind unverzüglich durch einen Elektrofachmann auszutauschen.
- Laden Sie den Akku nicht mit Ladegeräten anderer Hersteller.
- Unsachgemäßer Gebrauch in Verbindung mit anderen Ladestationen und Akku-Geräten können zum Defekt des Akkus bzw. körperlichen Verletzungen führen.
- Laden Sie den Akku nicht bei einer Temperatur unter 10°C und über 40° C.
- Bewahren Sie den Akku nicht in einem Raum auf indem die Temperatur höher als 50°C ist.
- Schließen Sie die Kontakte des Akkus nicht kurz.
- Berühren Sie die Akku-Kontakte nicht mit metallischen, leitfähigen Teilen. (Kurzschlußgefahr!)
- Legen Sie den Akku nicht in einen Behälter mit metallischen, leitfähigen Teilen (Kurzschlußgefahr)
- Ein Kurzschluß des Akkus kann zu Bränden bzw. Explosion der Akku-Zellen führen!
- Setzen Sie den Akku nicht dem Regen aus.
- Bevor Sie das Gerät einschalten, überzeugen Sie sich davon, dass der Nylonfaden keine Steine oder andere Gegenstände berührt.
- Arbeiten Sie immer mit angemessener Kleidung, um so Verletzungen des Kopfes, der Hände, der Füße zu verhindern. Tragen Sie zu diesem Zweck einen Helm, eine Schutzbrille (oder eine Schutzblende), hohe Stiefeln (oder festes Schuhwerk und eine lange Hose aus festem Stoff) und Arbeitshandschuhe.
- Wenn das Gerät in Betrieb ist, halten Sie es unbedingt vom Körper entfernt!
- Schalten Sie das Gerät nicht ein, wenn es umgedreht ist bzw. wenn es nicht in der Arbeitsstellung ist.
- Schalten Sie den Motor ab wenn: Sie das Gerät nicht benutzen, Sie es unbewacht lassen, Sie es kontrollieren, das Versorgungskabel beschädigt ist, Sie die Spule entnehmen bzw. austauschen, Sie das Gerät von einem Ort zum anderen transportieren.
- Halten Sie das Gerät von anderen Personen, insbesondere Kindern und auch von Haustieren fern; im geschnittenen und aufgewirbelten Gras könnten Steine und andere Gegenstände sein.
- Halten Sie während der Arbeit von anderen Personen und Tieren einen Abstand von mindestens 5 m.
- Schneiden Sie nicht gegen harte Gegenstände. So vermeiden Sie es, sich zu verletzen und das Gerät zu beschädigen.
- Verwenden Sie den Rand der Schutzvorrichtung, um das Gerät von Mauern, verschiedenen Oberflächen, sowie zerbrechlichen Dingen fernzuhalten.
- Verwenden Sie das Gerät nie ohne die Schutzvorrichtung.

⚠ ACHTUNG! Die Schutzvorrichtung ist für Ihre Sicherheit und die Sicherheit anderer, sowie für ein korrektes Funktionieren der Maschine wesentlich. Das Nichtbeachten dieser Vorschrift führt abgesehen davon, dass dadurch eine potentielle Gefahrenquelle geschaffen wird, zum Verlust des Garantieanspruches.

- Versuchen Sie nicht, die Schneidvorrichtung (Nylonfaden) mit den Händen anzuhalten. Warten Sie immer ab, bis sie von allein anhält.
- Verwenden Sie keinen anderen als den Original-Nylonfaden.
- Verwenden Sie anstelle des Nylonfadens auf keinen Fall Metalldrähte.
- Seien Sie vorsichtig gegen Verletzungen an der Einrichtung, die zum Abschneiden der Fadenlänge dient.
- Achten Sie darauf, daß Luftöffnungen frei von Verschmutzungen sind.
- Versuchen Sie nicht, mit dem Gerät Gras zu schneiden, das nicht am Boden wächst; versuchen Sie zum Beispiel nicht, Gras zu schneiden, das an Mauern oder auf Steinen, usw. wächst.
- Im Arbeitsbereich des Rasentrimmers ist der Benutzer Dritten gegenüber für Schäden verantwortlich, die durch die Benutzung des Gerätes verursacht wird.

- Überqueren Sie mit eingeschaltetem Gerät keine Straßen oder Kieswege.
- Wenn Sie das Gerät nicht benutzen, bewahren Sie es an einem trockenen und für Kinder unzugänglichen Ort auf.
- Verwenden Sie das Gerät nur so, wie es in dieser Bedienungsanleitung beschrieben ist und halten Sie es immer senkrecht zum Boden. Jede andere Stellung ist gefährlich.
- Überprüfen sie regelmäßig, ob die Schrauben richtig angezogen sind.
- Die zu schneidende Fläche immer von Kabeln und anderen Gegenständen frei halten.
- Muß das Gerät zum Transport angehoben werden, ist der Motor abzustellen und der Stillstand des Werkzeuges abzuwarten. Vor dem Verlassen des Gerätes ist der Motor stillzusetzen und der Netzstecker zu ziehen.
- Während des Betriebs dürfen Sie auf keinem Fall gegen harte Gegenstände schneiden, nur so vermeiden Sie Verletzungen des Bedieners und Schäden am Gerät.
- Für die Instandhaltung nur Original-Ersatzteile verwenden.
- Reparaturen dürfen nur von einem Elektrofachmann durchgeführt werden.
- Vor Inbetriebnahme der Maschine und nach irgendwelchem Aufprall, prüfen Sie sie auf Anzeichen von Verschleiß oder Beschädigung, und lassen Sie notwendige Reparaturen durchführen.
- Halten Sie immer Hände und Füße von der Schneideeinrichtung entfernt, vor allem, wenn Sie den Motor einschalten.
- Nach dem Herausziehen eines neuen Fadens halten Sie die Maschine immer in ihre normale Arbeitsposition, bevor Sie eingeschaltet wird.
- Benutzen Sie nie Ersatz- und Zubehörteile, die vom Hersteller nicht vorgesehen oder empfohlen sind.
- Ziehen Sie den Akku ab vor Prüfungen, Reinigungen oder Arbeiten an der Maschine und wenn sie nicht im Gebrauch ist.

⚠ Achtung: Nach dem Abstellen rotiert der Nylonfaden noch einige Sekunden nach!



3. Erklärung des Hinweisschildes (siehe Abb. 2) auf dem Gerät

- 1: Warnung!
- 2: Augenschutz tragen!
- 3: Vor Feuchtigkeit schützen!
- 4: Vor Inbetriebnahme lesen Sie die Gebrauchsanweisung!
- 5: Dritte aus dem Gefahrenbereich fernhalten!
- 6: Werkzeug läuft nach!

4. Technische Daten:

Drehzahl n_g :	9000 min. ⁻¹
Schnittkreis:	ø 24 cm
max. Laufzeit:	ca. 20 min.
Schutzklasse:	III
Schalleistungspegel LWA:	88 dB(A)
Schalldruckpegel LPA:	82 dB(A)
NC Wechselakku:	14,4 V
Der nach ISO 5349 am Handgriff gemessene Vibrationswert beträgt:	< 2,5 m/s ²
Netzteil:	
Netzspannung:	230 V ~ 50 Hz
Ausgang:	
Nennspannung:	18 V
Nennstrom:	400 mA

Das Geräusch der Maschine kann 85 dB(A) überschreiten. In diesem Fall sind Schallschutzmaßnahmen für den Bedienenden erforderlich. Das Geräusch wurde nach IEC 59 CO 11, IEC 704, DIN 45635 Teil 21, NFS 31-031 (84/538/EWG) gemessen. Der Wert der am Griff ausgesendeten Schwingungen beträgt < 2,5 m/s² und wurde nach ISO 5349 ermittelt.

5. Montage Schutzhaube

- Die Schutzhaube wie gezeigt (Abb. 3/4) auf den Motorkopf stecken, entgegen dem Uhrzeiger bis zum Anschlag drehen (Bajonettverschluß) und mit den beiliegenden Schrauben (C) befestigen (Abb. 4). HINWEIS (Abb. 3): Achten Sie darauf, dass die Schutzhaube beim Drehen plan auf dem Rasentrimmergehäuse aufliegt und der Steg (A) am Schutz rechts vom Gehäusesteg (B) liegt .

D**6. Montage Handgriff und Holm**

Den Handgriff auf den oberen Holm montieren (Abb. 5) und anschließend den oberen und unteren Holm zusammenstecken (Abb. 6).

7. Ordnungsgemäßer Gebrauch

Das Gerät ist zum Schneiden von Rasen, kleinen Grasflächen im privaten Haus- und Hobbygarten bestimmt.

Als Geräte für den privaten Haus- und Hobbygarten werden solche angesehen, die nicht in öffentlichen Anlagen, Parks, Sportstätten, an Straßen und in der Land- und Forstwirtschaft eingesetzt werden. Die Einhaltung der vom Hersteller beigefügten Gebrauchsanweisung ist Voraussetzung für den ordnungsgemäßen Gebrauch des Gerätes.

Achtung! Wegen Gefahr von Personen und Sachschaden darf das Gerät nicht zum Zerkleinern im Sinn von Kompostieren verwendet werden.

8. Inbetriebnahme

Der Rasentrimmer ist nur zum Schneiden von Rasen bestimmt.
Ein kurzer oder abgenutzter Nylonfaden führt zu niedrigen Schnittleistungen.

ACHTUNG! Beim Einstellen der Fadenslänge unbedingt Akku abziehen! (Abb. 11)

Bei der ersten Inbetriebnahme und bei Verschleiß des Nylonfadens muß dieser kräftig herausgezogen werden. Den Nylonfaden bis zum Rand der Schutzhaube herausziehen (Abb.9). Dazu bitte auch Abschnitt 9 „Austausch der Fadenspule“ beachten. Beim ersten Anlauf des Schneidkopfes wird der Faden auf die richtige Länge abgeschnitten (Abb. 9).

Entfernen Sie den Messerschutz (D). Vorsicht: Verletzungsgefahr (Abb. 4)! Setzen Sie nun den Akku ein (Abb. 11). Beim ersten Anlauf des Schneidkopfes wird der Faden auf die richtige Länge abgeschnitten (Abb. 10). Ein kurzer oder abgenutzter Nylonfaden führt zu niedrigen Schnittleistungen.

Um die höchste Leistung von Ihrem Rasentrimmer zu erhalten, sollten Sie bitte den folgenden Anweisungen folgen:

- Verwenden Sie den Rasentrimmer nicht ohne Schutzvorrichtung.
- Mähen Sie nicht, wenn das Gras naß ist. Die besten Ergebnisse erzielen Sie bei trockenem Gras.
- Um Ihren Rasentrimmer einzuschalten drücken Sie den Einschalt-Sperrknopf (Bild 1 / Pos. 2)
- Um Ihren Rasentrimmer auszuschalten lassen Sie den Ein/Aus Schalter (Bild 1 / Pos.2) wieder los.
- Den Rasentrimmer nur dann an das Gras annähern, wenn der Schalter gedrückt ist, d.h. wenn der Rasentrimmer in Betrieb ist.
- Um richtig zu schneiden, das Gerät seitlich schwenken und Vorwärtsgehen. Halten Sie den Rasentrimmer dabei um ca. 30° geneigt (siehe Bild 12 und Bild 13).
- Bei langem Gras muß das Gras, von der Spitze aus, stufenweise kürzer geschnitten werden (siehe Bild 14).
- Nutzen Sie die Schutzhaube aus, um einen unnötigen Fadenschleiß zu vermeiden
- Halten Sie den Rasentrimmer fern von harten Gegenständen, um einen unnötigen Fadenschleiß zu vermeiden.

9. Austausch der Fadenspule

ACHTUNG! Vor Austausch der Fadenspule unbedingt Akku entfernen! (Abb. 11)!

- Messerschutz (D) aufstecken (Abb. 4)
- Halten Sie die Spulenaufnahme fest und drücken Sie die Fadenspule nach unten. Drehen Sie die gedrückte Fadenspule soweit gegen den Uhrzeigersinn, bis sie abgenommen werden kann (Abb. 7).
- Leere gegen volle Fadenspule ersetzen, Fadenende wenn nötig durch die seitliche Bohrung der Spule führen.
- Fadenspule auf die Spulenaufnahme setzen, Spulenaufnahme festhalten, Fadenspule nach unten drücken und gleichzeitig im Uhrzeigersinn drehen bis sie fest sitzt. Dabei Faden durch einen der Schlitze der Spulenaufnahme bis zum Rand der Schutzhaube führen (Abb. 8 und Abb. 9).
- Messerschutz (D) abnehmen. Vorsicht: Verletzungsgefahr (Abb. 4)
- Beim ersten Anlauf des Schneidkopfes wird der Faden auf die richtige Länge abgeschnitten (Abb. 10).

ACHTUNG! Weggeschleuderte Teile des Nylonfadens können zu Verletzungen führen.

10. Laden des Akkus

- Sie können den Akku entnehmen, indem Sie die beiden Verriegelungsklemmen (A) fest drücken und den Akku dabei nach hinten abziehen (Abb. 11).
- Vergleichen Sie ob die auf dem Typenschild des Ladegerätes angegebene Netzspannung mit der vorhandenen Netzspannung übereinstimmt. Verbinden Sie das Netzteil (A) mit dem Ladeadapter (B). Stecken Sie das Netzteil in die Steckdose, die grüne LED auf dem Ladeadapter leuchtet. (Abb. 15).
- Stecken Sie den Akku (C) in den Ladeadapter. Die rote LED auf dem Ladeadapter leuchtet und zeigt den Ladevorgang an (Abb. 15). Die Ladezeit bei leerem Akku beträgt ca. 4 Stunden. Die Ladezeit ist bei vorhandener Restkapazität entsprechend kürzer. Während des Ladevorgangs kann sich der Akku etwas erwärmen. Dies ist jedoch normal.

11. Wartung und Pflege

- Vor dem Abstellen und Reinigen den Rasentrimmer ausschalten, den Akku abziehen (Abb. 11) und den Messerschutz (D) aufstecken (Abb. 4).
 - Ablagerungen an der Schutzhaube mit einer Bürste entfernen
 - Den Kunststoffkörper und die Kunststoffteile mit leichtem Haushaltsreiniger und einem feuchten Tuch säubern
 - Verwenden Sie für die Reinigung keine aggressiven Mittel oder Lösungsmittel!
 - Den Rasentrimmer nie mit Wasser abspritzen.
 - Vermeiden Sie unbedingt ein Eindringen von Wasser in das Gerät.
 - Um Ihnen die Aufbewahrung des Gerätes zu erleichtern, können Sie den montierten Holm wieder auseinander nehmen. Drücken Sie dazu die beiden Verriegelungsklemmen (A) fest zusammen und ziehen Sie dabei die beiden Holmhälften auseinander (Abb. 16).
- ACHTUNG:** Zuerst Akku entnehmen. (Abb. 11)

12. Ersatzteilbestellung

Bei der Ersatzteilbestellung sollten folgende Angaben gemacht werden:

- Typ des Gerätes
- Artikelnummer des Gerätes
- Ident- Nummer des Gerätes
- Ersatzteil- Nummer des erforderlichen Ersatzteils

13. Entsorgung

Zubehör und Verpackung sollten einer umweltgerechten Wiederverwertung zugeführt werden. Zum sortenreinen Recycling sind Kunststoffteile gekennzeichnet.

GB**1. Layout (Fig. 1)**

1. Rechargeable battery (14.4 V)	45.115.38
2. ON/OFF switch	34.112.10.01
3. Auxiliary handle with screw	34.112.10.02
4. Guard hood	34.112.10.03
5. Line spool	34.051.52
6. Power supply unit	34.112.10.04
7. Charging adapter	34.112.10.05

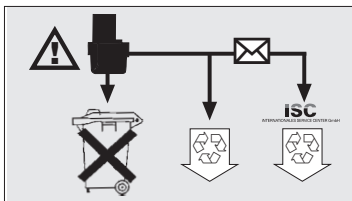

Used and defective batteries do not belong in the refuse bin. Think of the environment - cadmium is toxic. For proper disposal of used and defective batteries, send them postage-paid to the ISC company or take them to a special collecting station in your area. Ask at your local council offices for the nearest used battery collecting station.

2. Important notes

Please read the instructions for use carefully and observe the information provided. It is important to consult these instructions in order to acquaint yourself with the tool, its proper use and safety precautions.

Important!

For safety reasons, the rechargeable grass trimmer is not to be used by children, young people under 16 years of age, or any other persons who are not acquainted with these directions for use.

- The replaceable battery supplied with the tool is not charged. Before the tool can be used for the first time you must charge the battery.
- The battery does not reach its maximum capacitance until it has been charged and discharged approximately five times.
- NC batteries lose their charge even when they are not being used. Regular charging is therefore recommended.
- Please check the data marked on the rating plate of the battery charger. Connect the battery charger only to an identical mains supply to that on the rating plate.
- In heavy use the battery will become warm. Allow it to cool to room temperature before commencing with the charging.
- Keep the battery away from fire and water.
- Never use defective or deformed batteries.
- Never open a battery!

Caution: Danger!

The nylon line continues to spin for a few seconds after the tool is switched off!

- Examine the tool each time before you use it. Do not use the tool if any safety devices are damaged or worn. Never put safety devices out of operation.
- Use the tool only for the purpose specified in these instructions.
- You are responsible for safety in your work area.
- Inspect the items you want to cut before starting to work. Remove any foreign objects. If you hit upon an obstacle while cutting, turn off the machine and remove the obstacle.
- Examine the charging cable regularly for signs of damage and age (brittleness). Use only if it is in perfect condition.
- Work only in good visibility.
- Always make sure of your footing while working. Be careful when stepping backwards. Risk of stumbling!
- Never leave the tool unattended at your work place. Store the tool in a safe place during interruptions.
- If you interrupt your work to move to a different position it is imperative to switch off the tool while you are moving there.
- Never use the tool in the rain or in moist or wet conditions.
- Protect the tool from the damp and rain.
- Store the charging unit and rechargeable grass trimmer out of the reach of children.
- Never use the battery charger in the vicinity of vapours and inflammable liquids.
- Never throw used batteries in an open fire. Risk of explosion!

- Avoid contact with leaky batteries. In the event of contact, wash the affected area of skin immediately with water and soap. If battery acid gets in your eye, rinse out the eye with water for at least 1 minute and consult a doctor at once.
- Protect the battery charger and cable from damage and sharp edges. Damaged cables are to be replaced without delay by an electrician.
- Do not charge the battery with other makes of battery charger.
- Improper use with other charging stations and battery equipment may damage the battery and result in injury.
- Never charge the battery at temperatures below 10°C and over 40°C.
- Do not keep the battery in a room in which the temperature is higher than 50°C.
- Never short-circuit the battery contacts.
- Never touch the battery contacts with metallic, conductive objects. Risk of short-circuiting!
- Never place the battery in a container with metallic, conductive objects. Risk of short-circuiting!
- Short-circuiting of the battery may cause the battery cells to burn or explode!
- Never leave the battery in the rain.
- Before you switch on the tool, make sure that there are no stones or other objects touching the nylon line.
- Always wear suitable clothing to protect your head, hands and feet from injury. Wear a helmet, goggles or visor, high boots or strong shoes, long trousers made of tough material, and work gloves.
- Be sure to hold the tool away from your body when it is switched on!
- If the tool is turned over or if it is not in working position, do not switch it on.
- Switch off the motor when you are not using the tool, when you leave the tool unattended, when you are checking the tool, if the power cable is damaged, when you want to remove and replace the reel, and when you are moving the tool to another location.
- Keep the tool away from other persons, particularly children and pets. There may be stones and other objects in the flying cut grass.
- Keep at least 5 m away from other persons and animals when you are working with the tool.
- To prevent injury to yourself and damage to the tool, never cut against hard objects.
- Use the edge of the guard to keep the tool away from walls, changes of surface and fragile objects.
- Never use the tool without a guard.

⚠ CAUTION! The guard is vital for your safety and for the safety of others, and it is also essential for the grass trimmer to work correctly. Failure to observe this instruction will not only create a potential hazard, it will also result in the loss of your rights under the warranty.

- Never try to stop the cutter (nylon line) with your hands. Wait until it stops by itself. It is imperative to use only the original nylon line.
- Never use metal wire instead of the nylon line. Beware of injuring yourself on the line cutting device. Keep the air vents clear of dirt. After use, unplug the machine and check it for damage.
- Never attempt to cut grass that is not growing on the ground. For example, do not try to cut grass growing on walls, rocks, etc. Within the working radius of the grass trimmer the user is responsible for any damage caused to third persons by use of the trimmer.
- Never cross roads or pebble paths with the grass trimmer switched on. When you are not using the grass trimmer, keep it in a dry place out of the reach of children.

Use the grass trimmer only as described in these directions for use and always hold it vertical to the ground.

All other positions are dangerous. Check the screws regularly to see that they are properly tightened. Keep cables and other objects out of the area you want to cut. If you have to lift the grass trimmer to move it, switch off the motor and wait for the rotating tool to stop. Before you connect the grass trimmer to the power supply, make sure that none of its moving parts are damaged and that the line spool is correctly inserted and fastened.

Never cut against hard objects when using the grass trimmer. This is imperative to avoid causing injury to the user and damage to the trimmer.

Use only original replacement parts for repair and maintenance purposes. Have repairs carried out only by a qualified electrician. Examine the grass trimmer for signs of wear or damage each time before you use it and after any collisions. Have essential repairs carried out without delay.

Always keep your hands and feet away from the cutting mechanism, particularly when you switch on the trimmer. After pulling out new line, always return the trimmer to normal working position before you switch it on again. Never use replacement parts or accessories which are not foreseen or recommended by the manufacturer.

GB

- Unplug the rechargeable battery before checking, cleaning or doing any work on the machine and when it is not being used.

⚠ Caution! The nylon line will run on for a few seconds after the tool is switched off!

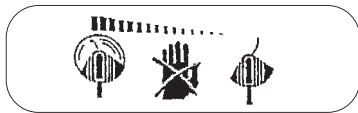

3. Explanation of the warning notice (see Figure 2) on the grass trimmer

- 1: Caution!
- 2: Wear safety goggles!
- 3: Protect from the damp!
- 4: Read the directions for use before putting into operation for the first time!
- 5: Keep third parties away from the danger zone!
- 6: The tool runs on after being switched off!

4. Technical data

ART 12

Speed n_0 :	9000 min ⁻¹
Cutting range:	24 cm diameter
Max. running period:	approx. 20 min
Type of protection:	III
Sound power level LWA:	88 dB(A)
Sound pressure level LPA:	82 dB(A)
Replaceable NC battery:	14,4 V
Vibration measured on the handle acc. to ISO 5349:	< 2,5 m/s ²
Power supply unit:	
Mains voltage:	230 V ~ 50 Hz
Output:	
Rated voltage:	18 V
Rated current:	400 mA

The noise level of this machine may exceed 85 dB(A). In this case, noise protection measures need to be introduced for the user. The machine's noise was measured in accordance with IEC 59 CO 11, IEC 704, DIN 45635 Part 21, NFS 31-031 (84/538/EEC). The level of vibrations emitted from the handle is < 2,5 m/s². Measurements were taken in accordance with ISO 5349.

5. Fitting the guard hood

- Plug the guard hood on the motor head as illustrated (Figure 3), twist counter-clockwise as far as the stop (bayonet lock) and fasten with the supplied screw (C) (Figure 4). **IMPORTANT** (figure 3): When you twist the guard hood, make sure that it sits squarely on the grass trimmer housing and that the stud (A) on the guard lies to the right of the stud (B) on the housing.

6. Assembling the handle and the shaft

Fit the handle to the upper shaft (Fig. 5), then join the upper and lower shafts (Fig. 6).

7. Proper use

The trimmer is designed for cutting lawns and small areas of grass in private and hobby gardens. Tools for private and hobby gardens are not suitable for use in public facilities, parks and sport centers, along roadways, on farms or in the forestry sector. For the tool to be used properly it is imperative to follow the instructions set out in the manufacturer's directions for use.

Important! It is prohibited to use the tool to chop material for composting because of the potential danger to persons and property.

8. Starting for the first time and operation

The grass trimmer is designed only for cutting grass. A short or worn nylon line will result in poor cutting performance.

IMPORTANT! Make sure that you unplug the rechargeable battery before adjusting the line length (Fig. 11)!

The nylon line must be pulled out with a strong tug before starting up the grass trimmer for the first time and when the line has been worn down. Pull out the nylon line up to the edge of the guard hood (Fig. 9). Please also read section 9, „Replacing the line spool“ in this connection. The line will be cut off to the correct length when the cutting head starts up again (Fig. 9).

Remove the knife guard (D). Caution: Risk of injury (Fig. 4)! Now insert the rechargeable battery (Fig. 11). The line will be cut to the correct length when the cutting head starts up again (Fig. 10). A short or worn nylon line produces poor cutting results.

Your grass trimmer will work at its best if you observe the following instructions:

- Never use the grass trimmer without its safety devices.
- Do not cut grass when it is wet. The best results are had on dry grass.
- To switch on your grass trimmer, press the safety lock-off button (Fig. 1/Pos. 2).
- To switch off your grass trimmer, let go of the ON/OFF switch (Fig. 1/Pos. 2).
- Do not move the grass trimmer against the grass until the switch is pressed, i.e. wait until the trimmer is running.
- For the correct cutting action, swing the grass trimmer to the side as you walk forward, holding it at an angle of approx. 30° as you do so (see Figure 12 and Figure 13).
- Make several passes to cut long grass shorter step by step from the top (see Figure 14).
- Make full use of the guide hood in order to avoid unnecessary line wear.
- Keep the grass trimmer away from hard objects in order to avoid unnecessary line wear.

9. Replacing the line spool

IMPORTANT! Make sure that you unplug the rechargeable battery before replacing the line spool (Fig. 11)!

- Attach the knife guard (D) (Fig. 4).
- Hold the spool receptacle in place and press the line spool downwards. Turn the pressed down line spool counterclockwise until it can be removed (Fig. 7).
- Replace the empty line spool with a full one; feed the end of the line through the lateral hole of the spool if necessary.
- Place the line spool on the spool receptacle, hold the spool receptacle in place, then press the line

spool downwards while turning it clockwise until the spool is snug.

As you do this, feed the line through one of the slots of the spool receptacle up to the edge of the guard hood (Fig. 8 and Fig. 9).

- Remove the knife guard (D). Caution: Risk of injury (Fig. 4)
- The line will be cut to the correct length when the cutting head starts up again (Fig. 10).

Caution! Catapulted pieces of nylon line may cause injury!

10. Charging the rechargeable battery

- You can remove the rechargeable battery by firmly pressing both locking tabs (A) while pulling out the battery (Fig. 11).
- Check to see if the voltage specified on the rating plate of the charging unit matches the mains voltage. Connect the power supply unit (A) to the charging adapter (B). Plug the power supply unit into the socket outlet. The green LED on the charging adapter lights up (Fig. 15).
- Plug the rechargeable battery (C) into the charging adapter. The red LED on the charging adapter lights up and shows the charging process (Fig. 15). The time it takes to fully recharge an empty battery is approximately 4 hours, while a partially charged battery takes correspondingly less time. The rechargeable battery can become a little warm during the charging process, which is normal.

11. Cleaning and maintenance

- Switch off and unplug the grass trimmer before putting it away or cleaning it.
- Remove deposits from the guard hood with a brush.
- Clean the plastic body and plastic parts with a mild household detergent and a damp cloth.
- Never use aggressive agents or solvents for cleaning purposes!
- Never spray down the grass trimmer with water.
- Prevent water getting into the trimmer at all cost.
- In order to make it easier for you to store the unit, the assembled shaft can be taken apart. To do this, firmly press both locking tabs (A) while pulling the two shaft pieces apart from each other (Fig. 16).

IMPORTANT: Remove the rechargeable battery first (Fig. 11).



12. Ordering replacement parts

When ordering replacement parts, please quote the following data:

- Type of product
- Article number of the product
- ID number of the product
- Number of the required replacement part

13. Waste disposal

Accessories and packaging should be recycled.
Plastic parts are marked for recycling in pure grades.

1. Description de l'appareil (fig. 1)

1. Accu 14,4V	45.115.38
2. Interrupteur Marche/Arrêt	34.112.10.01
3. Poignée supplémentaire avec vis	34.112.10.02
4. Capot de protection	34.112.10.03
5. Bobine de fil	34.051.52
6. Bloc d'alimentation	34.112.10.04
7. Adaptateur de charge	34.112.10.05

2. Notes importantes

Prière de lire attentivement le mode d'emploi et de suivre les instructions. Familiarisez-vous avec l'appareil, le bon emploi et les consignes de sécurité à l'aide de ce mode d'emploi.

Attention!

Pour des raisons de sécurité, les enfants et adolescents de moins de 16 ans, ainsi que les personnes n'ayant pas pris connaissance de ce mode d'emploi ne doivent pas utiliser cette débroussailleuse à accumulateur.

- L'accumulateur échangeable fourni n'est pas chargé. Avant la première mise en service l'accumulateur doit être chargé.
- Le paquet accumulateur a atteint sa capacité maximale après env. cinq cycles de décharge et de charge.
- Les accumulateurs NC (nickel-cadmium) se déchargent même s'ils ne sont pas utilisés. Pour cette raison, chargez les accumulateurs à intervalles réguliers.
- Respectez les données indiquées sur la plaque signalétique du chargeur. Connectez le chargeur uniquement à la tension du réseau indiquée sur la plaque signalétique.
- En cas de forte sollicitation, l'accumulateur chauffe. Avant l'opération de charge, laissez refroidir l'accumulateur jusqu'à ce qu'il ait atteint la température ambiante.
- Tenez l'accumulateur à l'écart du feu ou de l'eau.
- N'utilisez pas de paquets accumulateur défectueux ou déformés.
- N'ouvrez pas le paquet accumulateur.

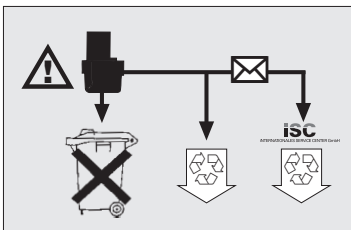

Ne jetez pas les accumulateurs usés et défectueux aux ordures ménagères. Pensez à la protection de l'environnement; le cadmium est toxique. Pour leur élimination selon les prescriptions, les accumulateurs usés et défectueux peuvent être retournés gratuitement à la société ISC GmbH ou déposés à une station de collecte appropriée. Renseignez-vous auprès de votre service municipal pour une station de collecte appropriée.

Attention danger!

Le fil de nylon continue à fonctionner!

- Avant chaque emploi, effectuez un contrôle visuel de l'appareil. N'utilisez pas l'appareil si des dispositifs de sécurité sont détériorés ou usés. N'écartez jamais les dispositifs de sécurité.
- Utilisez l'appareil exclusivement pour l'application prévue dans le mode d'emploi.
- Vous êtes responsables de la sécurité dans votre domaine de travail.
- Avant de commencer votre travail, vérifiez la surface à couper. Enlevez des corps étrangers existants. Lors du travail, faites attention aux corps étrangers éventuels. Si vous rencontrez tout de même un obstacle lors de la coupe, mettez la machine hors circuit et retirez l'obstacle.
- Contrôlez régulièrement que le câble du chargeur n'est pas endommagé ou usé (fissures). Ne l'utilisez que dans un état parfait.
- Ne travaillez qu'avec une bonne vue.
- Travaillez toujours en position stable. Attention en cas d'un mouvement en arrière. Risque de trébucher!
- Ne laissez jamais l'appareil sur le lieu de travail sans surveillance. Si vous interrompez votre travail, déposez l'appareil dans un endroit sûr.
- Dans le cas où vous interrompez votre travail pour vous rendre à une autre zone de travail, il est impératif de mettre l'appareil hors circuit auparavant.

F

- N'utilisez pas votre appareil par temps de pluie ou dans un environnement humide ou détrempé.
- Préservez votre appareil de l'humidité et de la pluie.
- Conservez le chargeur et la débroussailleuse à accumulateur hors de portée des enfants.
- N'employez pas le chargeur dans une ambiance de fumées et de liquides inflammables.
- Ne jetez pas les accumulateurs usés au feu nu. Risque d'explosion!
- Évitez le contact avec des accumulateurs dont l'acide s'est répandue. Si un tel cas se produit, nettoyez la partie de la peau concernée à l'eau et au savon. Si vous recevez de l'acide d'accumulateur dans l'oeil, rincez l'oeil à l'eau pendant 1 minute au minimum. Ensuite consultez immédiatement un médecin.
- Préservez le chargeur et le câble de toutes détériorations et arrêtes vives. Faites immédiatement remplacer les câbles par un spécialiste électricien.
- Ne chargez pas l'accumulateur avec des chargeurs d'autres fabricants.
- Une utilisation mal appropriée résultant de l'emploi d'autres chargeurs ou accumulateurs peut endommager l'accumulateur ou provoquer des blessures.
- Ne chargez pas l'accumulateur à une température inférieure à 10°C et supérieure à 40°C.
- Ne conservez pas l'accumulateur à une température ambiante supérieure à 50°C.
- Ne court-circuitiez pas les contacts de l'accumulateur.
- Ne faites pas toucher les contacts de l'accumulateur aux éléments métalliques conductibles (risque de court-circuit).
- Ne mettez pas l'accumulateur dans un récipient avec des pièces métalliques conductibles (risque de court-circuit).
- Un court-circuit de l'accumulateur peut conduire à des incendies ou à l'explosion des éléments de l'accumulateur!
- N'exposez pas l'accumulateur à la pluie.
- Avant de mettre l'appareil en marche, assurez-vous que le fil de nylon ne touche pas de pierres ou d'autres objets.
- Portez toujours des vêtements appropriés pendant le travail pour éviter des blessures à la tête, aux mains ou aux pieds. A cet effet, portez un casque, des lunettes de sécurité (ou un écran de protection), de hautes bottes (ou des chaussures à semelles solides et un pantalon d'étoffe résistante) et des gants de travail.
- Pendant le fonctionnement, maintenez l'appareil à distance du corps!
- Ne mettez pas l'appareil en marche s'il est retourné ou s'il ne se trouve pas en position de travail.
- Mettez l'appareil hors circuit dans les cas suivants: si vous n'utilisez pas l'appareil; si vous laissez l'appareil sans surveillance; si vous effectuez un contrôle de l'appareil; si le câble d'alimentation est endommagé; si vous enlevez ou échangez la bobine; si vous déplacez l'appareil.
- Tenez l'appareil éloigné d'autres personnes, en particulier d'enfants et d'animaux domestiques; dans l'herbe coupée et tourbillonnée pourraient se trouver des pierres ou autres objets.
- Pendant les travaux, gardez une distance d'au moins 5 m d'autres personnes et animaux.
- Ne coupez pas d'objets durs. Vous prévenez ainsi tout risque de blessures et de détérioration de l'appareil.
- Utilisez le bord du dispositif de sécurité pour tenir l'appareil à l'écart de murs, de différentes surfaces ainsi que d'objets fragiles.
- N'employez pas l'appareil sans dispositif de sécurité.

⚠ ATTENTION! Le dispositif de protection est essentiel pour votre sécurité et celle des tiers et pour le fonctionnement correct de la machine. Le non respect de cette directive entraînera la perte de la garantie, outre le fait que cela ferait apparaître une source de danger potentielle.

- N'essayez pas d'arrêter le dispositif de coupe (fil de Nylon) avec les mains. Attendez toujours qu'il s'arrête de lui-même. N'utilisez aucun autre fil de Nylon que l'original. N'utilisez jamais de fil de métal à la place du fil de Nylon. Soyez prudent du point de vue de blessures éventuelles provoquées par le dispositif de coupe de la longueur du fil. Veillez à maintenir les orifices à air exempts de salissure. Tirez la fiche du secteur après l'emploi et contrôlez si la machine n'est pas endommagée.
- N'essayez pas de couper de l'herbe ne poussant pas au sol avec l'appareil; N'essayez pas, par ex., de couper de l'herbe sur les murs ou les pierres. Dans la zone de travail du coupe-bordure, l'utilisateur est entièrement responsable vis-à-vis de tiers d'éventuels dommages causés par l'utilisation de l'appareil. Ne traversez pas de route ou de chemin caillouteux avec l'appareil en circuit. Si vous n'utilisez pas l'appareil, conservez-le dans un lieu sec et inaccessible pour les enfants. N'utilisez l'appareil que de la manière décrite dans ce mode d'emploi et tenez-

le toujours verticalement par rapport au sol.

Toute autre position est dangereuse. Contrôlez régulièrement si les vis sont bien serrées.

Retirez toujours les câbles et autres objets de la surface devant être coupée. Si l'appareil doit être soulevé à des fins de transport, mettez le moteur hors circuit et attendez que l'outil soit complètement arrêté.

Avant de connecter l'appareil au réseau de courant, assurez-vous qu'aucun élément rotatif ne soit endommagé et que la bobine soit bien mise en place et fixée. Pendant le fonctionnement, vous ne devez en aucun cas couper des objets durs, vous éviterez de la sorte des blessures de l'utilisateur et des dommages de l'appareil. Pour la maintenance, n'utilisez que des pièces de rechange d'origine. Les réparations doivent exclusivement être effectuées par un(e) spécialiste en électricité. Avant la mise en service de l'appareil, et après quelque choc que ce soit, contrôlez si des signes d'usure ou d'endommagement sont visibles et faites effectuer les réparations nécessaires. Tenez toujours vos mains et pieds éloignés du dispositif de coupe, surtout lorsque vous mettez le moteur en circuit. Après avoir tiré un nouveau fil, tenez toujours l'appareil dans sa position de travail normale avant de le mettre en circuit. N'utilisez jamais de pièces de rechange ou d'accessoires n'ayant pas été prévus ni recommandés par le producteur.

- Retirez l'accumulateur avant tout contrôle, tout nettoyage ou tous travaux sur l'appareil et lorsque vous ne l'utilisez pas.

⚠ Attention: Après la mise hors circuit, le fil de Nylon continue à tourner encore pendant quelques secondes!



3. Explication de la plaque indicatrice (cf. fig. 2) sur l'appareil

- 1: Avertissement!
- 2: Portez une protection des yeux!
- 3: Protégez l'appareil contre l'humidité !
- 4: Avant la mise en service, lisez le mode d'emploi
- 5: Gardez les autres personnes hors de la zone de dangers!
- 6: L'outil continue à tourner par inertie!

4. Caractéristiques techniques:

Vitesse n_0 :	9000 tr/min.
Cercle de coupe:	Ø 24 cm
Durée maximale de fonctionnement:	20 minutes env.
Classe de sécurité:	III
Niveau de puissance acoustique LWA:	88 dB(A)
Niveau de pression acoustique LPA:	82 dB(A)
Accumulateur échangeable NC:	14,4 V
La valeur de vibration mesurée sur la poignée selon ISO 5349 s'élève à < 2,5 m/s	
Bloc d'alimentation:	
Tension de secteur:	230 V ~ 50 Hz
Sortie:	
Tension de secteur nominale:	18 V
Courant nominal:	400 mA

Le bruit au poste de travail peut dépasser 85 dB (A). Dans ce cas, les mesures antibruit sont requises pour l'opérateur. Le bruit a été mesuré conformément à IEC 59 CO 11, IEC 704, DIN 45635 partie 21, NFS 31-031 (84/538/CEE). La valeur des oscillations émises sur la poignée s'élève à < 2,5 m/s² et a été déterminée conformément à ISO 5349.

F**5. Montage du capot de protection**

- Le capot de protection doit être enfoncé comme indiqué (fig. 4) sur la tête du moteur, tournez-le contre le sens des aiguilles d'une montre jusqu'à la butée (fermeture à baïonnette) et fixez-le à l'aide de la vis fournie (C) (fig. 4). **REMARQUE** (fig. 3): Veillez à ce que le capot de protection se trouve bien à plat sur le boîtier du coupe-bordure pendant que vous le tournez et à ce que la barrette (A) se trouve sur la protection à droite de celle du boîtier (B).

6. Montage de la poignée et du longeron

Montez la poignée sur le longeron supérieur (fig. 5) et enfichez ensuite l'un à l'autre le longeron supérieur et celui inférieur (fig. 6).

7. Utilisation conforme

Cet appareil est conçu pour découper des gazons, de petites surfaces d'herbe dans les jardins privés et les jardins de loisirs. Sont considérés comme des appareils de jardins privés et de loisirs ceux qui ne sont pas utilisés dans les installations publiques, les parcs, les terrains de sport, au bord des rues ni dans l'agriculture et les exploitations forestières. Le respect du mode d'emploi joint par le producteur est la condition préalable à une utilisation conforme de l'appareil.

Attention! L'appareil ne doit pas être utilisé comme broyeur, dans le sens de compost, en raison des risques issus pour les personnes et les biens.

8. Mise en service

Le coupe-bordure convient exclusivement à la coupe des gazons.
Un fil de Nylon plus court ou usé entraînera une performance de coupe moindre.

ATTENTION! Retirez absolument l'accumulateur lorsque vous réglez la longueur du fil! (fig. 11)

Lors de la première mise en service et en cas d'usure du fil de Nylon, il faut le tirer avec force pour le faire sortir de l'appareil. Retirez le fil de Nylon jusqu'au bord du capot de protection (fig.9). Respectez ici aussi les instructions au chapitre 9 „Remplacement de la bobine“. Lorsque la tête de coupe se met en route pour la première fois, le fil est alors coupé à la bonne longueur (fig. 9).

20

Retirer la protection de la lame (D). Attention : Risque de blessure (fig. 4)! Introduisez l'accumulateur à présent (fig. 11). Lorsque la tête de coupe se met en route pour la première fois, le fil est alors coupé à la bonne longueur (fig. 10). Un fil de Nylon plus court ou usé entraînera une performance de coupe moindre.

Pour obtenir la meilleure performance de votre coupe-bordure, suivez les instructions suivantes:

- N'utilisez jamais le coupe-bordure sans dispositif de protection.
- Ne coupez jamais lorsque l'herbe est humide. Vous obtiendrez les meilleurs résultats lorsque l'herbe est sèche.
- Pour mettre votre débroussailluse en circuit, appuyez sur l'interrupteur de mise en marche et de verrouillage (figure 1/ rep. 2)
- Pour mettre votre débroussailluse hors circuit, relâchez l'interrupteur Marche/Arrêt (figure 1 / rep. 2).
- Pour mettre votre coupe-bordure hors circuit, relâchez l'interrupteur Marche/Arrêt
- N'approchez le coupe-bordure de l'herbe que lorsque l'interrupteur est enfoncé, autrement dit lorsque le coupe-bordure fonctionne.
- Pour couper correctement, pivotez l'appareil latéralement et avancez. Maintenez, ce faisant, le coupe-bordure incliné d'env. 30° (cf. figure 12 et figure 13).
- Lorsque l'herbe est haute, coupez-la en partant de la pointe, par étapes (cf. figure 14).
- Utilisez le capot de protection pour éviter que le fil ne s'use inutilement.
- Eloignez le coupe-bordure de tout objet dur afin d'éviter une usure de fil inutile.

9. Remplacement de la bobine

ATTENTION! Retirez absolument l'accumulateur avant de remplacer la bobine ! (fig. 11) !

- Enfichez la protection de la lame (D) (fig. 4)
- Maintenez le logement de bobine et appuyez sur la bobine vers le bas. Tournez la bobine enfoncée dans le sens contraire de celui des aiguilles d'une montre jusqu'à ce qu'elle puisse être retirée (fig. 7).
- Remplacez la bobine vide par une pleine, introduisez, si nécessaire, le bout du fil dans le perçage latéral de la bobine.

- Placez la bobine dans son logement, maintenez ce dernier et enfoncez la bobine vers le bas tout en la tournant simultanément dans le sens des aiguilles d'une montre jusqu'à ce qu'elle soit bien calée. Introduisez, ce faisant, le fil à travers l'une des deux fentes du logement de bobine jusqu'au bord du capot de protection (fig. 8 et fig. 9).
- Retirez la protection de la lame (D). Attention : risque de blessure (fig. 4)
- Lorsque la tête de coupe se met en route pour la première fois, le fil est alors coupé à la bonne longueur (fig. 10).
- N'aspergez jamais le coupe-bordure d'eau.
- Évitez absolument que de l'eau ne s'immisce dans l'appareil.
- Pour vous faciliter l'entreposage de l'appareil, vous pouvez démonter le longeron. Pour ce faire, pressez fermement les deux pinces de verrouillage (A) l'une contre l'autre tout en retirant les deux moitiés de longeron (fig. 16).
ATTENTION : retirez tout d'abord l'accumulateur. (fig. 11)

12. Commande de pièces de rechange

Veillez indiquer ce qui suit pour toute commande de pièces de rechange:

- Type de l'appareil
- Numéro d'article de l'appareil
- Numéro d'identification de l'appareil
- Numéro de la pièce de rechange nécessaire

13. Elimination

Les accessoires et l'emballage doivent être éliminés en les apportant dans un réseau de recyclage écologique. Les pièces en matière plastique sont marquées pour pouvoir être recyclées en fonction des sortes.

ATTENTION! Des objets éjectés par le fil de Nylon peuvent provoquer des blessures.

10. Charger l'accumulateur

- Vous pouvez retirer l'accumulateur en appuyant fermement sur les deux pinces de verrouillage (A) tout en retirant l'accumulateur vers l'arrière (fig. 11).
- Comparez si la tension du secteur indiquée sur la plaque de type du chargeur correspond à la tension du secteur disponible. Raccordez le bloc secteur (A) avec l'adaptateur de charge (B). Enfichez le bloc secteur dans la prise de courant, la diode lumineuse verte sur l'adaptateur de charge s'allume. (fig. 15).
- Enfichez l'accumulateur (C) dans l'adaptateur de charge. La diode lumineuse rouge sur l'adaptateur de charge s'allume et affiche le processus de charge (fig. 15). Le temps de charge pour un accumulateur vide s'élève à env. 4 heures. Le temps de charge raccourcit en fonction de la capacité restante. Pendant la charge, il est possible que l'accumulateur chauffe quelque peu. Ceci est cependant normal.

11. Maintenance et soin

- Avant de stocker et de nettoyer le coupe-bordure, mettez-le hors circuit et retirez la fiche de contact
- Retirez les dépôts du capot de protection à l'aide d'une brosse
- Le corps et les pièces de matière plastique doivent être nettoyés à l'aide d'un produit de nettoyage domestique et d'un chiffon humide.
- N'utilisez aucun produit agressif ni solvant pour le nettoyage.

NL

1. Beschrijving van het toestel (fig. 1)

1. Accu 14,4V	45.115.38
2. Aan / uit-schakelaar	34.112.10.01
3. Extra handvat met schroef	34.112.10.02
4. Beschermkap	34.112.10.03
5. Draadspool	34.051.52
6. Voeding	34.112.10.04
7. Laadadapter	34.112.10.05

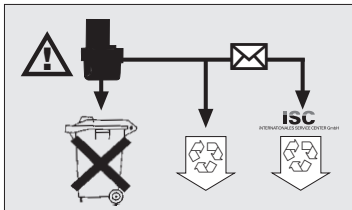
**1. Belangrijke aanwijzingen**

Het is aangeraden om deze gebruiksaanwijzing heel nauwkeurig te lezen en de aanwijzingen ervan na te leven. Maakt U zich aan de hand van deze gebruiksaanwijzing vertrouwd met het toestel, het juiste gebruik alsook met de veiligheidsaanwijzingen.

Let op !

Om veiligheidsredenen mogen kinderen en jongeren onder 16 jaar alsook personen die niet met deze gebruiksaanwijzing vertrouwd zijn deze accu-grastrimmer niet gebruiken.

- De verwisselbare accu is bij de levering niet geladen. Daarom moet de accu vóór de eerste ingebruikneming opgeladen worden.
- Het accu-pack heeft zijn maximale capaciteit na ongeveer vijf ontlad/laadcyclussen bereikt.
- NC-accu's ontladen zich ook als ze niet gebruikt worden. Het is dus aangeraden om de accu's regelmatig de laden.
- Let op de gegevens vermeld op het kenplaatje van de lader. Sluit de lader alleen aan de netspanning vermeld op het kenplaatje aan.
- In geval van een sterke belasting wordt de accu warm. Laat de accu op kamertemperatuur afkoelen vooraleer U een laadbeurt begint.
- Breng de accu nooit met vuur of water in contact.
- Gebruik geen defecte of gedeformeerde accu-packs.
- Open nooit het accu-pack!

Lege en defecte accu's horen niet bij het huisvuil. Denk aan de milieubescherming; cadmium is giftig. Lege en defecte accu's kunnen franco aan de firma ISC GmbH gestuurd worden teneinde ze veilig te bergen of bij de gepaste verzamelplaatsen afgegeven worden. Vraag Uw gemeentebestuur naar de gepaste verzamelplaats.

**Let op gevaar !
Nylondraad loopt uit !**

- Controleer het toestel altijd visueel vooraleer U het in gebruik neemt. Gebruik het toestel niet als veiligheidsin-richtingen beschadigd of versleten zijn. Stel nooit veiligheidsinrichtingen buiten werking.
- Gebruik het toestel uitsluitend voor het doeleinde vermeld in deze gebruiksaan-wijzing.
- U bent verantwoordelijk voor de veilig-heid op het werkterrein.
- Controleer vóór werkbegin het te snijden goed. Verwijder voorhanden zijnde vreemde voorwerpen. Let op vreemde voorwerpen terwijl U werkt. Moest U nochtans bij het snijden op een hindernis treffen, stel dan de machine buiten werking en verwijder dit.
- De laadkabel moet regelmatig op sporen van beschadigingen en veroudering (broosheid) gecontroleerd worden en mag slechts in perfecte staat gebruikt worden.
- Werk enkel bij goed zicht.
- Let bij het werken altijd op en veilige en vaste stand. Opgelet als U achteruit gaat, struikelgevaar!
- Laat het toestel nooit zonder toezicht op het werkterrein liggen. Als U het werk onderbreekt, moet het toestel op een veilige plaats geborgen worden.
- Als U het werk onderbreekt om naar een ander werkterrein te gaan, schakel het toestel dan zeker uit vooraleer U daar naar toe gaat.
- Gebruik het toestel nooit bij regen of in een vochtige, natte omgeving.

- Bescherm Uw toestel tegen vocht en regen.
- Laadtoestel en accu-grastrimmer voor kinderen ontoegankelijk bewaren.
- De lader niet in de nabijheid van dampen en brandbare vloeistoffen gebruiken.
- Lege accu's niet in open vuur gooien. Explosiegevaar!
- Vermijd met uitgelopen accu's in contact te komen. Als dit toch gebeurt, de betrokken huidpartij onmiddellijk met water en zeep reinigen. Als accu's in het oog terecht komt, het oog minstens gedurende 1 minuut met water uitspoelen. Dan onmiddellijk de dokter consulteren.
- Bescherm de lader en de kabel tegen beschadigingen en scherpe kanten. Beschadigde kabels moeten onmiddellijk door een elektrovakman vervangen worden.
- Laad de accu niet met laders van een ander fabrikant.
- Verkeerd gebruik in verbinding met andere laadstations en accu-toestellen kan een defect van de accu of een lichamelijke letsel veroorzaken.
- Laad de accu niet bij een temperatuur onder 10° C en boven 40° C.
- Bewaar de accu niet op een plaats waar de temperatuur hoger is dan 50° C.
- Sluit de contacten van de accu niet kort.
- Raak de accu-contacten niet met metalen geleidende voorwerpen (kortsluitings-gevaar!).
- Leg de accu niet in een bak die metalen geleidende onderdelen bevat (kortsluitingsgevaar!).
- Een kortsluiting van de accu kan tot brand of explosie van de accucellen leiden.
- Stel de accu niet aan de regen bloot.
- Voordat U het toestel inschakelt vergewis U zich ervan dat de nylondraad geen stenen of andere voorwerpen raakt.
- Werk altijd met de gepaste kledij om verwondingen aan hoofd, handen en voeten te voorkomen. Draag dus een helm, een beschermbril (of een veiligheidscherm), hoge laarzen (of vast schoeisel en een lange broek van degelijk materiaal) en werkhandschoenen.
- Als het toestel in werking is, moet het zeker op afstand van het lichaam gehouden worden!
- Schakel het toestel niet in als het onderste boven gedraaid is of als het zich niet in werkpositie bevindt.
- Schakel de motor uit als: U het toestel niet gebruikt, het zonder toezicht laat, U het reinigt, U het controleert, de voedingskabel beschadigd is, U de spoel verwijdt of vervangt, U het toestel van een plaats naar en ander brengt.
- Hou het toestel buiten bereik van personen, in het bijzonder van kinderen alsook van huisdieren; in het gesneden en weggeslingerd gras kunnen zich stenen en andere harde voorwerpen bevinden.
- Hou andere personen en dieren op een afstand van minstens 5 m als het toestel in werking is.
- Snij niet tegen harde voorwerpen. Zo vermijd U verwondingen en een beschadiging van het toestel.
- Gebruik de rand van de bescherming om het toestel op afstand te houden van muren, verscheiden oppervlakten alsook van breekbare dingen.
- Gebruik het toestel nooit zonder bescherming.

⚠ LET OP ! De bescherming is belangrijk voor uw veiligheid en de veiligheid van anderen alsook voor de correcte werkwijze van de machine. Niet-naleving van dit voorschrift leidt, buiten het feit dat daardoor een potentiële gevaarbron wordt geschapen, tot het verlies van uw recht op garantie.

Probeer niet de snij-inrichting (nylondraad) met de handen te stoppen. Wacht altijd tot deze vanzelf stopt. Gebruik geen andere dan de originele nylondraad. Gebruik i.p.v. de nylondraad in geen geval metalen draden. Wees voorzichtig tegen verwondingen aan de inrichting die dient om de draadlengte af te snijden. Let er goed op dat de luchtopeningen vrij zijn van verontreinigingen. Trek na gebruik de netstekker uit het stopcontact en controleer de machine op beschadiging.

Probeer niet met het toestel gras te snijden dat niet op de grond groeit; probeer b.v. niet gras te snijden dat op muren of stenen enz. groeit. Binnen het werkgebied van de grastrimmer is de gebruiker verantwoordelijk tegenover derden voor schade berokkend door het gebruik van het toestel. Steek met ingeschakeld toestel geen wegen of grindpaden over. Als u het toestel niet gebruikt bewaar het op een droge en voor kinderen onbereikbare plaats. Gebruik het toestel enkel op de manier beschreven in deze gebruiksaanwijzing en hou het altijd loodrecht t.o.v. de grond. Elke andere stand is gevaarlijk. Controleer regelmatig of de schroeven naar behoren zijn aangehaald.

De te snijden vlakte altijd vrij houden van kabels en andere voorwerpen.

Indien het toestel moet worden opgeheven om het te transporteren, dient u de motor stop te zetten en te wachten tot het gereedschap stilstaat.

NL

Vergewis u er zich van dat geen van de draaiende elementen beschadigd is en dat de draadspoel correct is geïnstalleerd en bevestigd alvorens het toestel aan te sluiten op het stroomnet. Tijdens het bedrijf mag u in geen geval tegen harde voorwerpen snijden. Enkel op die manier voorkomt u verwondingen van de bediener en een beschadiging van het toestel. Gebruik voor het onderhoud enkel originele wisselstukken. Herstellingen mogen enkel door een elektrovakman worden uitgevoerd. Voordat u de machine in gebruik neemt en na één of andere botsing dient u ze op tekens van slijtage of beschadiging te controleren en noodzakelijke herstellingen te laten doorvoeren. Hou altijd handen en voeten weg van de snij-inrichting, vooral als u de motor inschakelt. Na het uittrekken van een nieuwe draad dient u de machine altijd in haar normale werkpositie te houden voordat u ze inschakelt. Gebruik nooit wisselstukken of accessoires die niet door de fabrikant zijn voorzien of aanbevolen. Trek de netstekker uit het stopcontact voordat u de machine controleert, schoonmaakt of aan de machine werkt en als ze niet in gebruik is.

- Verwijder de accu voordat u de machine controleert, schoonmaakt of aan de machine werkt en als ze niet in gebruik is.

⚠ Let op : Na het stopzetten blijft de nylondraad nog enkele seconden draaien !



3. verklaring van het aanwijzingsbord (zie fig. 2) op het toestel

- 1: Waarschuwing !
- 2: Oogbeschermer dragen
- 3: Tegen vocht beschermen !
- 4: Lees de gebruiksaanwijzing alvorens het toestel in gebruik te stellen !
- 5: Hou derden weg uit de gevarezone !
- 6: Gereedschap loopt uit !

4. Technische gegevens :

Aantal omwentelingen no :	9000 min. ⁻¹
Snijcirkel :	Ø 24 cm
max. looptijd :	ca. 20 min.
Beschermingsklas :	III
Geluidsvermogen LWA :	88 dB(A)
Geluidsdrukkniveau LPA :	82 dB(A)
verwisselbare NC accu :	14,4 V
Trillingswaarde gemeten aan het handvat volgens ISO 5349 :	< 2,5 m/s ²
Voedingseenheid :	
Netspanning :	230 V ~ 50 Hz
Uitgang :	
Nominale spanning :	18 V
Nominale stroom :	400 mA

Het geluid van de machine kan 85 dB(A) overschrijden. In dit geval zijn geluidswerende maatregelen voor de bediener vereist. Het geluid is gemeten volgens IEC 59 CO 11, IEC 704, DIN 45635 deel 21, NFS 31-031 (84/538/EWG). De waarde van de trillingen uitgaande van de handgreep bedraagt 1,2 m/s² en is bepaald volgens ISO 5349.

5. Montage beschermkap

- De beschermkap op de motorkop steken, zoals getoond (fig. 3), tegen de wijzers van de klok in draaien tot tegen de aanslag (bajonetsluiting) en bevestigen d.m.v. de bijgeleverde schroef (C) (fig. 4). AANWIJZING (fig. 3) : Let er wel op dat de beschermkap tijdens het draaien vlak op het huis van de grastrimmer ligt en dat het lijf (A) aan de beschermkap aan de rechterkant van het lijf van het huis (B) ligt.

6. Montage handvat en steel

Het handvat op de bovenste steel monteren (fig. 5) en vervolgens de bovenste en onderste steel in elkaar steken (fig. 6).

7. Reglementair gebruik

Het toestel dient voor het snoeien van gazon, kleine grasvlakten, in de particuliere tuin voor eigen gebruik en in de hobbytuin. Als toestellen voor de particuliere tuin voor eigen gebruik en in de hobbytuin worden diegene beschouwd die niet worden gebruikt in openbare plantsoenen, parken, sportpleinen, langs wegen en in de land- en bosbouw. Het behoorlijk gebruik van het toestel houdt in dat de bijgaande gebruiksaanwijzing van de fabrikant in acht wordt genomen.

Let op ! Wegens gevaar voor personen en materiële schade mag het toestel niet worden gebruikt om takken klein te snijden voor het composteren.

8. Inbedrijfstelling

De grastrimmer is enkel bedoeld om er gras mee te snijden. Een korte of versleten nylondraad vermindert het snijvermogen.

LET OP ! Verwijder zeker de accu voordat u de draadlengte afstelt ! (Fig. 11)

Bij de eerste ingebruikneming en bij slijtage van de nylondraad moet die flink uit worden getrokken. De nylondraad uittrekken tot aan de rand van de beschermkap (fig. 9). Neem hierbij ook hoofdstuk 9 „Verwisselen van draadspoel” in acht. Bij de eerste aanloop van de snijkop wordt de draad op de juiste lengte afgesneden (fig. 9).

Verwijder de mesafdekking (D). Voorzichtig ! Gevaar voor verwondingen (fig. 4) ! Breng nu de accu aan (fig. 11). Bij de eerste aanloop van de snijkop wordt de draad op de juiste lengte afgesneden (fig. 10). Een korte of versleten nylondraad vermindert het snijvermogen.

Gelieve de volgende instructies in acht te nemen teneinde het hoogste vermogen van uw grastrimmer te behalen :

- Gebruik de grastrimmer niet zonder bescherming.
- Om uw grastrimmer in te schakelen drukt u de grendelknop in (fig. 1, pos. 2).
- Om uw grastrimmer uit te schakelen laat u de AAN/UIT-schakelaar weer los (fig. 1, pos. 2).
- Om uw grastrimmer uit te schakelen laat u de AAN/UIT-schakelaar weer los.
- De grastrimmer enkel nader bij het gras brengen als de schakelaar ingedrukt is, d.w.z. als de grastrimmer in werking is.
- Om correct te snijden het toestel zijdelings zwenken en vooruitgaan. Hou daarbij de grastrimmer met ca. 30° schuin (zie fig. 12 en 13).
- Bij lang gras moet het gras vanaf de top trapsgewijs korter worden gesneden (zie fig. 14).
- Maak gebruik van de beschermkap om een onnodige slijtage van de draad te vermijden.
- Hou de grastrimmer weg van harde voorwerpen om een onnodige slijtage van de draad te vermijden.

9. Verwisselen van draadspoel

LET OP ! Verwijder zeker de accu alvorens van draadspoel te verwisselen ! (Fig. 11)!

- Breng de mesafdekking (D) aan (fig. 4).
- Hou de spoelhouder vast en druk de draadspoel naar beneden. Draai de gedrukte draadspoel tegen de richting van de wijzers van de klok in tot u ze kunt afnemen (fig. 7).
- Verwissel de lege draadspoel tegen een volle spoel, het uiteinde van de draad, indien nodig, door de zijdelingse opening van de spoel leiden.
- Draadspoel op de spoelhouder plaatsen, spoelhouder vasthouden, draadspoel naar beneden duwen en tevens met de wijzers van de klok mee draaien tot hij vastzit. Draad door één van de spleten van de spoelhouder leiden tot aan de rand van de beschermkap (fig. 8 en fig. 9).
- Mesafdekking (D) afnemen. Voorzichtig ! Gevaar voor verwondingen (fig. 4) !
- Bij de eerste aanloop van de snijkop wordt de draad op de juiste lengte afgesneden (fig. 10).

LET OP ! Weggeslingerde stukken van de nylondraad kunnen verwondingen veroorzaken.

NL**10. Laden van de accu**

- U kunt de accu verwijderen door de beide vergrendelingsklemmen (A) flink in te drukken terwijl u de accu naar beneden aftrekt (fig. 11).
- Vergelijk of de netspanning vermeld op het kenplaatje van het laadtoestel overeenkomt met de voorhanden zijnde netspanning. Verbindt de voeding (A) met de laadadapter (B). Steek de voeding het stopcontact in, de groene LED op de laadadapter gaat branden. (Fig. 15).
- Steek vervolgens de accu (C) de laadadapter in. De rode LED op de laadadapter brandt en signaleert het laden (fig. 15). De laadtijd bedraagt max. 4 uur als de accu leeg is. De laadtijd is overeenkomstig korter als er nog een restcapaciteit voorhanden is. Tijdens het laden kan de accu wat warm worden. Dat is echter normaal.

11. Onderhoud

- De grastrimmer uitschakelen en de accu trekken voordat u hem opbergt en schoonmaakt.
 - Grasresten en verontreinigingen met een borstel van de beschermkap verwijderen.
 - Het kunststoflichaam en de kunststofcomponenten schoonmaken m.b.v. een lichte huishoudreiniger en een vochtige doek.
 - Gebruik voor het schoonmaken geen agressieve middelen of oplosmiddelen!
 - De grastrimmer nooit met water afsputten.
 - Vermijd zeker dat water het toestel binnendringt.
 - Om u het opbergen van het toestel te vergemakkelijken kunt u de gemonteerde steel weer uiteen nemen. Te dien einde drukt u de beide vergrendelingsklemmen (A) flink samen terwijl u de beide steelhelften uit elkaar trekt (fig. 16).
- LET OP :** Eerst de accu verwijderen. (Fig. 11)

12. Bestellen van wisselstukken

- Gelieve bij het bestellen van wisselstukken volgende gegevens te vermelden :
- Type van het toestel
- Artikelnummer van het toestel
- Ident-nummer van het toestel
- Wisselstuknummer van het benodigde stuk.

13. Beheer van afvalstoffen

Zorg ervoor dat accessoires en de verpakking milieuvriendelijk worden gerecycleerd. Voor een soort bij soort recyclage zijn de kunststofstukken gekenmerkt.

1. Beskrivning av maskinen (bild 1)

1. Batteri 14,4 V	45.115.38
2. Strömbrytare	34.112.10.01
3. Extrahandtag med skruv	34.112.10.02
4. Skyddskåpa	34.112.10.03
5. Trådspole	34.051.52
6. Nätaggregat	34.112.10.04
7. Laddare	34.112.10.05

2. Viktiga anvisningar



Var vänlig läs noga igenom bruksanvisningen och beakta anvisningarna. Gör er med ledning av denna bruksanvisning förtrogen med redskapet, hur det används på rätt sätt samt säkerhetsanvisningarna.

Obs!
Av säkerhetsskäl får barn och ungdomar under 16 år samt personer som inte har tagit del av denna bruksanvisning inte använda den batteridrivna grästrimmern.

- Den växelbara ackumulatören är inte laddad vid leveransen. Den måste därför laddas upp före första driftstart.
- Ackumulatorpaketet har uppnått sin maximala kapacitet efter ca fem urladdnings / uppladdningscykler.
- NC-ackumulatörer urladdas även om de inte används. Ladda därför ackumulatörerna regelbundet.
- Beakta angivna data på laddningsredskapets typplåt. Laddningsredskapet får endast anslutas till den nätspänning som anges på typplåten.
- Vid stark påfrestning blir ackumulatören varm. Låt den kylas till rumstemperatur innan ni påbörjar uppladdningen.
- Ackumulatören får inte komma i beröring med eld eller vatten.
- Använd inga defekta eller deformerade ackumulatorpaket.
- Öppna inte ackumulatorpaketet!

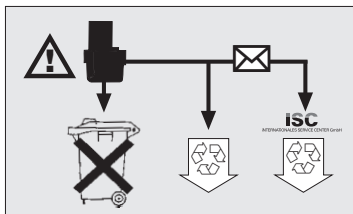

Förbrukade och defekta ackumulatörer får inte slängas i soporna. Tänk på miljöskyddet; kadmium är giftigt. Förbrukade och defekta ackumulatörer kan sändas kostnadsfritt till firma ISC GmbH eller lämnas till lämpliga uppsamlingsställen för fackmässig avfallshantering. Fråga hos kommunförvaltningen efter lämpliga uppsamlingsställen.

Varning! Fara! Nylontråden efterroterar!

- Före varje användning ska redskapet synas. Använd inte redskapet om säkerhetsanordningarna är skadade eller slitna. Sätt aldrig säkerhetsanordningarna ur kraft.
- Redskapet får endast användas i det syfte som anges i denna bruksanvisning.
- Ni är ansvarig för säkerheten i arbetsområdet.
- Kontrollera skärgodset före arbetets början. Avlägsna främmande föremål. Beakta främmande föremål under arbetets gång. Om ni ändå skulle stöta på ett hinder vid klippningen, stäng av maskinen och avlägsna det.
- Uppladdningskabeln måste kontrolleras regelbundet att den ej är skadad eller har blivit gammal och får bara användas i oklanderligt skick.
- Arbeta bara vid goda siktförhållanden.
- Ge akt på att ni alltid står säkert och stabilt under arbetet. Var försiktig då ni går baklänges, risk att snubbla!
- Låt aldrig redskapet ligga på arbetsplatsen utan tillsyn. Om ni måste avbryta arbetet ska redskapet förvaras på ett säkert ställe.
- Om arbetet måste avbrytas för att ni ska bege er till ett annat arbetsområde, stäng av redskapet medan ni beger er dit.
- Redskapet får aldrig användas om det regnar eller i fuktig eller våt omgivning.
- Skydda redskapet mot fukt och regn.
- Förvara laddaren och grästrimmern utom räckhåll för barn.

S

- Uppladdningsredskapet får inte användas i närheten av ångor och brandfarliga vätskor.
- Förbrukade Akkumulatörer får inte kastas i eld. Risk för explosioner.
- Undvik kontakt med läckande ackumulatörer. Om så skulle ske, tvätta genast av det hudparti som varit i kontakt med ackumulatören med tvål och vatten. Om ni skulle få ackumulatorsyra i ögonen, spola ögat minst 1 minut med vatten. Sök sedan genast upp en läkare.
- Skydda uppladdningsredskapet och ledningen mot skador och skarpa kanter. Skadade kablar ska omedelbart bytas ut hos en elektroackman.
- Akkumulatören ska inte laddas med uppladdningsredskap från en annan tillverkare.
- Ett icke fackmässigt bruk i förbindelse med andra uppladdningsstationer och ackumulatörsapparater kan leda till att ackumulatören skadas samt till kroppsskador.
- Ladda inte upp ackumulatören vid temperaturer under 10 grader och över 40 grader.
- Förvara inte ackumulatören i ett rum där temperaturen är högre än 50 grader.
- Kortslut inte ackumulatörns kontakter.
- Vidrör inte ackumulatörkontakterna med metalldelar och ledande delar (kortslutningsrisk)
- Lägg inte ackumulatören i en behållaren med metalldelar eller ledande delar (kortslutningsrisk)
- En kortslutning i ackumulatören kan leda till brand respektive explosion av ackumulatörcellerna.
- Utsätt inte ackumulatören för regn.
- Innan ni kopplar på redskapet, försäkra er om att nylontråden inte vidrör stenar eller andra föremål.
- Ha alltid lämplig klädsel på er för att förhindra skador på huvudet, händerna och fötterna. Bär alltid hjälm, skyddsglasögon, höga stövlar (eller stabila skor och långbyxor av stabilt tyg) och arbetshandskar.
- När redskapet är i gång måste det hållas från kroppen.
- Koppla inte på redskapet om det är omvänt respektive om det inte befinner sig i arbetsläge.
- Stäng av motorn när: ni inte använder redskapet, det ligger utan tillsyn, ni kontrollerar att försörjningskabeln är skadad, ni tar ut respektive byter ut spolen, ni transporterat redskapet från en plats till en annan.
- Håll redskapet oåtkomligt för andra personer, i synnerhet barn och husdjur; i det klippta och uppvirvlande gräset kan det finnas stenar och andra föremål.
- Under arbetet bör ni hålla ett avstånd på minst fem meter till andra personer och djur.
- Klipp inte mot hårda föremål. På så sätt undviker ni att skada er och att det blir skador på redskapet.

- Använd skyddsanordningens kant för att hålla redskapet borta från murar, olika ytor samt bräckliga saker.
- Använd aldrig redskapet utan skyddsanordningen.

⚠ VARNING! Skyddsanordningen ska skydda dig och andra personer och är mycket viktig för att grästrimmern ska fungera på avsett vis. Om detta inte beaktas och grästrimmern ändå används, utgör maskinen inte endast en potentiell riskkälla, utan leder även till att alla garantianspråk upphör att gälla.

Försök aldrig hålla fast trimningsanordningen (nylontråden) med händerna. Vänta alltid tills den har stannat helt. Använd endast originalnylontråd. Använd under inga omständigheter metalltråd istället för nylontråd. Var försiktig så att du inte skadar dig på maskindelen som är avsedd att skära av nylontråden till lämplig längd. Se till att ventilationsöppningarna är rena från smuts. Dra ut stickkontakten efter användning och kontrollera om maskinen är skadad.

Försök inte att trimma av gräs som inte växer på marken; försök t ex inte att trimma av gräs som växer på murar eller på stenar. Användaren är själv ansvarig för ev. skador som har förorsakats av grästrimmern inom dess arbetsområde. Se till att grästrimmern är fränkopplad när du korsar vägar eller singelstigar. När du inte använder grästrimmern ska du se till att den förvaras på en torr plats utom räckhåll för barn. Använd endast grästrimmern enligt de beskrivningar som ges i denna bruksanvisning och håll den alltid lodrätt mot marken. Alla andra ställningar är farliga. Kontrollera regelbundet att skruvarna är ordentligt åtdragna.

Se till att ytan där du ska arbeta med grästrimmern är fri från kablar och andra föremål. Om du måste lyfta grästrimmern inför transport, måste du först koppla ifrån motorn och sedan vänta tills verktyget har varvat ner helt. Innan du ansluter grästrimmern till nätet ska du försäkra dig om att inga av de roterande delarna är skadade samt att trådrollen är rätt insatt och monterad.

När du använder grästrimmern får du under inga omständigheter trimma mot hårda föremål eftersom detta annars kan leda till personskadorna eller skador på grästrimmern. Vid reparation får endast originalreservdelar användas.

Reparationer får endast utföras av en behörig elektriker. Innan du tar maskinen i drift och varje gång som maskinen har stött emot någonstans måste du kontrollera om maskinen är sliten eller

skadad. Lämna in den för reparation vid behov. Se alltid till att dina händer och fötter inte är i närheten av trimningsanordningen, framför allt när du kopplar in motorn. Efter att du har dragit ut en ny tråd måste du hålla grässtrimmern i normalt arbetsläge innan du kopplar in maskinen. Använd endast reserv- och tillbehörsdelar som är avsedda för maskinen eller har rekommenderats av tillverkaren. Dra alltid ut batteriet om du vill kontrollera, rengöra eller genomföra arbetsuppgifter vid maskinen samt om du inte använder maskinen.



⚠ Varning! Efter att du har kopplat ifrån grässtrimmern fortsätter nylontråden att rotera ytterligare ett par sekunder.

3. Förklaring av skylten (se bild 2) på maskinen

- 1: Varning!
- 2: Använd ögonskydd!
- 3: Skydda grässtrimmern mot fuktig omgivning!
- 4: Läs igenom bruksanvisningen innan du använder maskinen!
- 5: Se till att inga andra personer finns i farozonen!
- 6: Verktuget efterroterar!

4. Tekniska data:

Varvtal n_0 :	9000 min. ⁻¹
Skärkrets	Ø 24 cm
Max. gångtid	ca. 20 min.
Skyddsklass	III
Ljudeffektnivå LWA	88 dB (A)
Ljudtrycknivå LPA	82 dB (A)
NC Växelackumulator	14,4 V
Det enligt ISO 5349 uppmätta vibrationsvärdet på handtaget uppgår till:	< 2,5 m/s ²
Nätdeel:	
Nätspänning	230 V ~ 50 Hz
Utgång:	
Nominell spänning	18 V
Nominell ström	400 mA

Bullret från denna maskin kan överskrida 85 dB(A). I sådana fall måste användaren skyddas med bullerskyddande åtgärder. Bullernivån har mätts upp enl. IEC 59 CO 11, IEC 704, DIN 45635 del 21, NFS 31-031 (84/538/EEG). Vibrationerna i handtaget uppgår till < 2,5 m/s² och har mätts upp enl. ISO 5349.

5. Montera skyddskåpa

- Sätt skyddskåpan på motorhuvudet enligt beskrivningen (bild 3), vrid motsols till stopp (bajonettkoppling) och fäst sedan med den bifogade skruven (C) (bild 4). Obs! (bild 3). Se till att skyddskåpan ligger emot grässtrimmerns kåpa innan den vrids och att förstärkningen (A) vid skyddet ligger till höger om kåpans förstärkning (B).

6. Montera handtag och stång

Montera handtaget på den övre stången (bild 5) och skjut därefter samman den övre och undre stången (bild 6).

S**7. Ändamålsenlig användning**

Maskinen är avsedd för trimning av gräsmattor och mindre gräsytor i privata och hobbyanlagda trädgårdar. Maskiner för sådana trädgårdar får inte användas till offentliga grönområden, parker, sportanläggningar, gator eller inom lant- och skogsbruk. En förutsättning för ändamålsenlig användning av maskinen är att tillverkarens bruksanvisning beaktas.

Varning! För att undvika personskadorna samt materiella skador får maskinen inte användas till att finfördela material inför kompostering.

8. Driftstart

Grästrimmern är endast avsedd för gräsröjning (trimning).

En kort eller sliten nylontråd ger dåliga trimningsresultat.

WARNING! Dra alltid ut batteriet innan du ställer in trådlängden! (Bild 11)

Om du ska använda maskinen för första gången eller om nylontråden är sliten måste du dra ut tråden kraftigt. Dra ut nylontråden ända fram till skyddsskåpans kant (bild 9). Följ anvisningarna i avsnitt 9 „Byta ut trådspole“. När skärhuvudet startas för första gången kommer tråden att skäras till rätt längd (bild 9).

Ta bort knivskyddet (D). Akta:

Risk för skador (bild 4)! Sätt därefter i batteriet (bild 11). När skärhuvudet startas för första gången kommer tråden att skäras till rätt längd (bild 10). En kort eller sliten nylontråd ger dåliga trimningsresultat.

Beakta följande anvisningar för att få ut största möjliga prestanda av din grästrimmer:

- Använd inte grästrimmern utan skyddsanordning.
- Använd inte grästrimmern om gräset är blött. Bästa resultat får du om gräset är torrt.
- Tryck in inkopplings-spärrknappen för att koppla in grästrimmern (bild 1 / pos. 2).
- Släpp strömbrytaren (bild 1 / pos. 2) för att koppla ifrån grästrimmern.
- För endast grästrimmern mot gräset medan du håller strömbrytaren intryckt, dvs. grästrimmern är i drift.
- För att gräsröja på rätt sätt ska du luta grästrimmern en aning och svänga den medan du går framåt. Håll grästrimmern i ca 30° lutning

(se bild 12 och bild 13).

- Om gräset är högt måste du kapa det stegvis (se bild 14).
- Använd skyddsskåpan för att undvika att nylontråden slits onödigt mycket.
- Kör inte med grästrimmern intill hårda föremål eftersom detta leder till onödigt slitage på tråden.

9. Byta ut trådspole

WARNING! Dra tvunget ut batteriet innan du byter ut trådspolen (bild 11)!

- Sätt på knivskyddet (D) (bild 4).
- Håll fast spolfästet och tryck ned trådspolen. Håll trådspolen nedtryckt och vrid den samtidigt motsols tills den lossnar (bild 7).
- Byt ut den tomma spolen mot en ny. Vid behov kan du föra in den nya spolens trådändar genom öppningen på sidan.
- Sätt trådspolen på spolfästet, håll fast spolfästet, tryck trådspolen nedåt och vrid samtidigt medsols tills det sitter fast. För in tråden genom en av skärorna i spolfästet och vidare fram till skyddsskåpans kant (bild 8 och 9).
- Ta av knivskyddet (D). Akta: Risk för skador (bild 4).
- När skärhuvudet startas för första gången kommer tråden att skäras till rätt längd (bild 10).

WARNING! Risk för personskadorna om nylontråd slungas iväg!

10. Ladda upp batteriet

- För att ta ut batteriet, tryck in de båda spärrarna (A) och dra sedan batteriet bakåt (bild 11).
- Kontrollera att nätspänningen som anges på laddarens typskylt stämmer överens med nätspänningen i vägguttaget. Anslut nätaggregatet (A) till laddaren (B). Anslut nätaggregatet till stickuttaget. Den gröna lampan på laddaren tänds (bild 15).
- Sätt in batteriet (C) i laddaren. Den röda lampan på laddaren tänds och indikerar att laddningen genomförs (bild 15). Batteriets laddningstid uppgår till ca 4 timmar. Om batteriet inte är tomt är laddningstiden kortare. Medan batteriet laddas upp värms det en aning. Detta är dock normalt.

11. Underhåll och skötsel

- Koppla ifrån grästrimmern och dra ut stickkontakten innan du ställer undan och rengör maskinen.
- Ta bort avlagringar på skyddskåpan med en borste.
- Plastkåpan och de övriga plastdelarna kan rengöras med ett svagt hushållsrengöringsmedel och en fuktig tygduk.
- Maskinen får inte rengöras med aggressiva medel eller lösningsmedel.
- Spruta aldrig av grästrimmern med vatten.
- Vatten får under inga omständigheter tränga in i maskinen.
- För att grästrimmern ska vara lättare att förvara kan den sammansatta stängen tas isär på nytt. Tryck in de båda spärrarna (A) och dra samtidigt isär de båda stängerna (bild 16).
OBS! Ta först ut batteriet (bild 11).

12. Reservdelsbeställning

Ange följande uppgifter när du beställer reservdelar:

- Maskintyp
- Maskinens artikelnummer
- Maskinens ID-nr.
- Reservdelsnumret för reservdelen

13. Avfallshantering

Tillbehör och förpackningsmaterial kan lämnas in för miljövänlig återvinning. Plastdelarna har markerats för att underlätta källsorteringen.



1. Descrizione dell'utensile (Fig. 1)

	N. ricambio
1. Batteria 14,4V	45.115.38
2. Interruttore ON/OFF	34.112.10.01
3. Impugnatura addizionale con vite	34.112.10.02
4. Calotta protettiva	34.112.10.03
5. Bobina	34.051.52
6. Alimentatore	34.112.10.04
7. Adattatore di ricarica	34.112.10.05

2. Avvertenze importanti



Si prega di seguire alla lettera le istruzioni d'impiego e di osservare le avvertenze contenutevi.

Consultando le presenti istruzioni d'impiego farete un po' di pratica con l'apparecchio, imparando il suo giusto uso e le relative avvertenze sulla sicurezza.

Attenzione!

Per motivi di sicurezza è proibito l'uso del tosaerba a batteria a bambini e ragazzi al di sotto dei 16 anni e alle persone che non conoscano bene queste istruzioni per l'uso.

- L'accumulatore ricambiabile in dotazione non è carico alla consegna. Prima della prima messa in funzione, bisognerà quindi caricare l'accumulatore.
- La batteria di accumulatori raggiungerà la capacità di carica massima dopo ca. cinque cicli di carica/scarica elettrica.
- Gli accumulatori al NC si scaricano anche se non vengono adoperati. Per tal ragione, caricate regolarmente gli accumulatori.
- Osservate i dati riportati sulla targhetta del modello del caricabatterie. Collegare il caricaaccumulatori soltanto a tensione di rete specificata sulla targhetta del modello stesso.
- Se fortemente utilizzato, l'accumulatore si riscalda. Prima di procedere alla carica dell'accumulatore, lasciate che si raffreddi e che raggiunga la temperatura ambiente.
- Non lasciate che l'accumulatore venga a contatto con fuoco o acqua.
- Non utilizzate pacchetti di accumulatori guasti o deformati.
- Non aprite il pacchetto contenente la batteria di accumulatori!

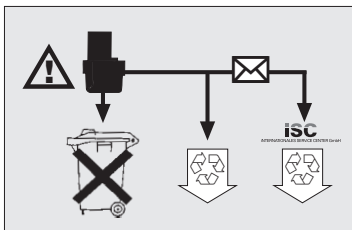

Gli accumulatori inutilizzabili o guasti non vanno posti nel bidone dell'immondizia. Pensate a salvaguardare l'ambiente; il cadmio è velenoso. Gli accumulatori guasti o inutilizzabili possono essere liberamente spediti alla Ditta ISC GmbH, o a qualsiasi altro Centro di raccolta adatto, che provvederà ad adeguatamente smaltirli. Per ulteriori informazioni concernenti il Centro di raccolta responsabile rivolgersi all'Amministrazione comunale.

Attenzione pericolo!

Il filo di nylon continua a ruotare dopo avere spento l'utensile!

- Prima di ogni uso verificare visualmente l'integrità dell'attrezzo. Non usare l'attrezzo, se i dispositivi di sicurezza fossero guasti o logorati. Non mettere mai fuori uso i dispositivi di sicurezza.
- Applicate esclusivamente l'attrezzo per gli usi a cui è destinato, i quali sono esplicitamente indicati nelle presenti modalità d'impiego.
- Ricordate che siete responsabile di ciò che accade sul posto in cui operate.
- Prima di iniziare il lavoro controllate l'erba da tosare. Allontanate eventuali corpi estranei. Durante il lavoro fate attenzione ai corpi estranei. Se però, durante il taglio, doveste urtare contro un ostacolo, fermate la macchina ed allontanate codesto corpo estraneo.
- Controllate regolarmente il cavo elettrico del caricaaccumulatori, se è danneggiato o da buttare perché vecchio (guaina lesa), utilizzandolo soltanto se in condizioni tecniche perfette.
- Operate soltanto se la luce disponibile è sufficiente.
- Fate attenzione di stare su fondo solido e stabile. Attenzione: retrocedendo potreste inciampare!

- Non lasciate mai l'attrezzo abbandonato sul luogo di lavoro. Dovendo interrompere il lavoro, si prega di custodire l'apparecchio in luogo sicuro.
- Dovendo interrompere il lavoro, per recarsi in un altro luogo in cui operare, è assolutamente necessario spegnere l'apparecchio, mentre ci si sposta.
- Non usate l'attrezzo se piove e in ambiente umido o bagnato.
- Proteggete il Vostro attrezzo dalla pioggia e dall'umidità.
- Conservare il carica batteria e il tosaerba a batteria lontani dalla portata dei bambini.
- Non utilizzare il caricaaccumulatori in luoghi sottoposti ad esalazioni vaporose e liquidi infiammabili.
- Non gettate nel fuoco gli accumulatori inutilizzabili. Pericolo d'esplosione!
- Evitate il contatto con gli accumulatori con elettrolito fuoriuscente. Se nonostante tutto ciò fosse accaduto, lavare con acqua e sapone la cute contaminata. Se l'acido contenuto nell'accumulatore dovesse penetrare negli occhi, sciacquarli per almeno 1 min. con acqua e consultare immediatamente un medico.
- Proteggete il caricaaccumulatori ed il rispettivo conduttore elettrico da danni e spigoli taglienti. Fare immediatamente sostituire da uno specialista elettricista i conduttori eventualmente danneggiati.
- Non caricate l'accumulatore con caricaaccumulatori di altri produttori.
- L'uso improprio, utilizzando altre centraline di carica ed attrezzi ad accumulatore, possono danneggiare l'accumulatore o causare ferite al corpo.
- Non caricate l'accumulatore con temperatura inferiore a 10° C o superiore a 40° C.
- Non conservate l'accumulatore in ambiente la cui temperatura superi i 50° C.
- Non cortocircuitate i contatti dell'accumulatore.
- Non toccate i contatti dell'accumulatore con parti in metallo o conduttori di corrente. (Pericolo di cortocircuitaggio!)
- Non ponete l'accumulatore in un recipiente contenente parti in metallo o parti conduttrici di corrente. (Pericolo di cortocircuitaggio!).
- Da un cortocircuito dell'accumulatore ne può conseguire un incendio oppure un'esplosione delle celle formanti l'accumulatore stesso!
- Non esporre l'accumulatore alla pioggia.
- Prima di avviare l'attrezzo, verificate che il filo di nylon non tocchi pietre o altri oggetti.
- Operate sempre con indumenti adatti, per così evitare ferite alla testa, alle mani, ai piedi,

portando casco ed occhiali di protezione (o schermo protettivo), stivali alti (o scarpe robuste e pantaloni di stoffa resistente) e guanti da lavoro.

- Se l'attrezzo è funzionante, è assolutamente necessario tenerlo lontano dal corpo!
- Non avviate l'attrezzo se capovolto oppure in errata posizione di lavoro.
- Spegnete il motore se: non adoperate l'attrezzo, lo lasciate incustodito, lo state controllando, il cavo di alimentazione è danneggiato, prelevate/ sostituite la bobina, trasportate l'attrezzo da un luogo all'altro.
- Tenete l'attrezzo lontano da persone, particolarmente da bambini ed anche animali domestici; nell'erba tosata o sparpagliata ci potrebbero essere delle pietre o altri oggetti.
- Durante il lavoro, tenete una distanza di sicurezza di almeno 5 m da persone ed animali.
- Non tagliate urtando oggetti duri, evitando così eventuali ferite ed di danneggiare l'attrezzo.
- Utilizzate il bordo del dispositivo di protezione, per mantenere l'attrezzo lontano da muri, superfici disuguali, nonché da oggetti fragili.
- Non utilizzate mai l'attrezzo senza dispositivo di protezione.

⚠ ATTENZIONE! Il dispositivo di protezione è essenziale per la sicurezza vostra e degli altri nonché per il corretto funzionamento dell'apparecchio. La mancata osservanza di questa norma comporta la perdita del diritto di garanzia, a parte il fatto che ne deriva una fonte potenziale di pericolo.

Non cercate di fermare il dispositivo di taglio (il filo di nylon) con le mani. Aspettate sempre che si sia fermato da solo. Non usate altri fili di nylon se non quello originale. Non usate assolutamente fili metallici al posto del filo di nylon. State attenti a non ferirvi con il dispositivo che serve ad accorciare la lunghezza del filo. Fate attenzione che le fessure di areazione non siano coperte da sporco. Una volta finito di usare l'apparecchio staccate la spina dalla presa e controllate che esso non presenti danni.

Con l'apparecchio non cercate di tagliare l'erba che non cresce per terra; non cercate per esempio di tagliare erba che cresce sui muri o sui sassi ecc. Nella zona di lavoro del tagliaerba l'utilizzatore è responsabili nei confronti di terzi per danni derivati dall'uso dell'apparecchio. Con l'apparecchio acceso non attraversate strade o viottoli con ghiaio. Se non usate l'apparecchio tenetelo in un luogo asciutto e non accessibile ai bambini. Usate l'apparecchio solo come descritto nelle istruzioni per l'uso e tenetelo sempre in

I

posizione verticale rispetto al terreno. Ogni altra posizione è pericolosa. Controllate che le viti siano serrate correttamente.

Tenete la superficie da tagliare sempre libera da cavi e da altri oggetti. Se l'apparecchio deve venire sollevato per essere trasportato, spegnete il motore ed aspettate che l'utensile si fermi.

Prima di collegare l'apparecchio alla rete di corrente assicuratevi che nessun elemento rotante sia danneggiato e che la la bobina del filo sia inserita e fissata correttamente.

Durante l'esercizio non dovete assolutamente tagliare contro oggetti duri, perché solo in questo modo evitate lesioni all'operatore e danni all'apparecchio. Per la manutenzione usate solamente ricambi originali. Le riparazioni devono venire eseguite solamente da un elettricista.

Prima di mettere in funzione l'apparecchio e dopo un eventuale urto, controllate che non ci siano tracce di usura o danni e fate eseguire le riparazioni necessarie. Tenete sempre le mani e di piedi lontani dal dispositivo di taglio, soprattutto quando accendete il motore. Dopo avere estratto un filo nuovo, tenete sempre l'apparecchio nella sua normale posizione di lavoro prima di accenderlo. Non usate mai ricambi od accessori che non siano previsti o consigliati dal produttore. Togliete la batteria prima di eseguire operazioni di controllo, di pulizia e di lavoro all'apparecchio e quando non viene usato.

⚠ Attenzione: dopo avere spento il motore, il filo di nylon continua a ruotare per alcuni secondi!

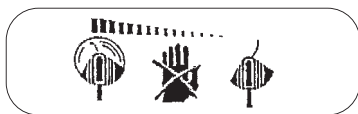

3. Spiegazione della targhetta di avvertenze (vedi Fig. 2) sull'apparecchio

- 1: Avvertimento!
- 2: Portare occhiali protettivi!
- 3: Proteggere dall'umidità!
- 4: Leggere le istruzioni per l'uso prima della messa in esercizio!
- 5: Tenere lontane le altre persone dalla zona di pericolo!
- 6: L'utensile continua a ruotare dopo avere spento il motore!

4. Dati tecnici:

Numero giri no:	9000 min ⁻¹
Area di taglio:	ø 24 cm
Tempo di funzionamento max.	ca. 20 min.
Categoria di protezione:	III
Livello potenza acustica LWA:	88 dB(A)
Livello intensità acustica LPA:	82 dB(A)
Accumulatore di riserva al NC:	14,4 V
Valore di vibrazione secondo la ISO 5349, rilevato sulla impugnatura, corrisponde a:	< 2,5 m/s ²
Alimentatore di corrente:	
Tensione di rete:	230 V ~ 50 Hz
Valori di uscita:	
tensione nominale:	18 V
corrente nominale:	400 mA

Il rumore dell'apparecchio di lavoro può superare gli 85 dB(A). In questo caso è necessario che l'utilizzatore prenda delle misure di protezione dal rumore. Il rumore è stato misurato secondo IEC 59 CO 11, IEC 704, DIN 45635 parte 21, NFS 31-031 (84/538/EWG). Il valore delle oscillazioni percepite sull'impugnatura è di < 2,5 m/s² ed è stato accertato secondo ISO 5349.

5. Montaggio della calotta di copertura

- Inserire la calotta di copertura sulla testa del motore come mostrato (Fig. 3/4), ruotarla in senso antiorario fino alla battuta (chiusura a baionetta) e fissarla con la vite allegata (C) (Fig. 4). **AVVERTENZA** (Fig. 3): fate attenzione che la calotta protettiva sia appoggiata orizzontalmente sulla carcassa del tosaerba quando viene ruotata e che il bordo (A) della protezione sia a destra del bordo della carcassa (B).

6. Montaggio della manopola e dell'impugnatura

Montare la manopola sull'impugnatura superiore (Fig. 5) e quindi collegare l'impugnatura superiore con quella inferiore (Fig. 6).

7. Uso corretto

L'apparecchio è concepito per tagliare l'erba di giardini e piccole superfici erbose di giardini privati. Si considerano utensili per giardini privati quelli che non vengono usati in giardini pubblici, parchi, impianti sportivi, lungo le strade, nell'agricoltura e nell'economia forestale. Il rispetto delle istruzioni per l'uso fornite dal produttore è una condizione per l'uso corretto dell'apparecchio.

Attenzione! In considerazione del pericolo per persone e cose, l'apparecchio non deve essere usato per sminuzzare rifiuti organici per il compostaggio.

- Avvicinate l'apparecchio all'erba solo quando l'interruttore è peremuto, cioè quando il tosaerba è in funzione.
- Per tagliare in modo corretto, fate oscillare l'apparecchio di lato e camminate in avanti. Nel fare questo tenete il tosaerba inclinato di ca. 30° (vedi Fig. 12 e Fig. 13).
- In caso di erba alta, questa deve venire tagliata a più riprese cominciando dall'alto (vedi Fig. 14).
- Usate la calotta protettiva per evitare l'usura superflua del filo.
- Tenete il tosaerba lontano da oggetti duri per evitare l'usura superflua del filo.

8. Messa in esercizio

Il tosaerba a filo è concepito solo per tagliare l'erba del giardino.
Se il filo di nylon è corto o consumato, le prestazioni sono inferiori.

ATTENZIONE! Nel regolare la lunghezza del filo staccare assolutamente la batteria! (Fig. 11)

Quando l'apparecchio viene messo in funzione per la prima volta e quando il filo di nylon è consumato, questo deve venire tirato fuori con forza. Tirate fuori il filo di nylon fino al bordo della calotta protettiva (Fig. 9). Al riguardo osservate anche il punto 9 „Sostituzione della bobina“. Quando la testa di taglio si mette poi in moto, il filo viene tagliato nella lunghezza giusta (Fig. 9).

Togliete la protezione della lama (D). Attenzione: pericolo di lesioni (Fig. 4)! Adesso inserite la batteria (Fig. 11). Quando la testa di taglio si mette poi in moto, il filo viene tagliato nella lunghezza giusta (Fig. 10). Se il filo di nylon è corto o consumato, le prestazioni sono inferiori.

Per ottenere i migliori risultati dal vostro tosaerba, dovete seguire le seguenti istruzioni.

- Non usate il tosaerba senza dispositivo di protezione.
- Non tagliate l'erba se è bagnata. I risultati migliori si ottengono se l'erba è asciutta.
- Per accendere il tosaerba premete l'interruttore ON/OFF (Fig. 1/ Pos. 2).
- Per spegnere il tosaerba premete l'interruttore ON/OFF (Fig. 1/ Pos. 2).

9. Sostituzione della bobina

ATTENZIONE! Prima di sostituire la bobina staccare assolutamente la batteria! (Abb. 11)!

- Applicare la protezione della lama (D) (Fig. 4)
- Tenete ben ferma la sede della bobina e premete la bobina verso il basso. Ruotate la bobina premuta in senso antiorario fino a quando possa venire tolta (Fig. 7).
- Sostituite la bobina vuota con quella piena e, se necessario, infilate l'estremità del filo attraverso il foro laterale della bobina.
- Mettete la bobina nella sua sede, tenete ferma la sede, premete verso il basso la bobina e allo stesso tempo ruotatela in senso orario fino a quando sia ben ferma. Condurre il filo attraverso una delle fessure della sede della bobina fino al bordo della calotta protettiva (Fig. 8 e Fig. 9).
- Togliere la protezione della lama (D). Attenzione: pericolo di lesioni (Fig. 4)
- Quando la testa di taglio si mette poi in moto, il filo viene tagliato nella lunghezza giusta (Fig. 10).

ATTENZIONE! Le parti del filo di nylon scagliate all'intorno possono causare lesioni.

10. Ricarica della batteria

- Potete togliere la batteria premendo fortemente i due morsetti di bloccaggio (A) e tirando contemporaneamente indietro la batteria (fig. 11).
- Controllate che la tensione di rete indicata sulla targhetta del carica batteria corrisponde alla tensione di rete esistente. Collegate l'alimentatore (A) con l'adattatore di ricarica (B). Inserite l'alimentatore nella presa di corrente, il LED verde sull'adattatore di ricarica si illumina. (Fig. 15)
- Inserite l'accumulatore (C) nell'adattatore di ricarica. Il LED rosso sull'adattatore di ricarica si illumina e indica il processo di ricarica (Fig. 15). Con la batteria scarica il tempo di ricarica è di ca. 4 ore. Il tempo di ricarica diminuisce se la batteria non è completamente scarica. Durante il processo di ricarica la batteria si può riscaldare un po'. È del tutto normale.

11. Manutenzione e cura

- Prima di pulire e mettere via il tosaerba spegnerlo e staccare la spina dalla presa di corrente.
 - Togliere con una spazzola i depositi sulla calotta protettiva.
 - Pulire il corpo e le parti in plastica con un leggero detergente domestico ed un panno umido.
 - Per la pulizia non usate mezzi aggressivi o solventi!
 - Non pulite mai il tosaerba con spruzzi d'acqua.
 - Evitate assolutamente che l'acqua penetri all'interno dell'apparecchio.
 - Per facilitarvi la conservazione dell'apparecchio, potete disinserire di nuovo l'impugnatura montata. Basta premere fortemente i due morsetti di bloccaggio (A) e separare le due metà dell'impugnatura (Fig. 16).
- ATTENZIONE!** Togliere prima la batteria. (Fig. 11)

12. Ordinazione dei pezzi di ricambio

In caso di ordinazione di pezzi di ricambio è necessario indicare quanto segue:

- Tipo dell'apparecchio
- Numero di articolo dell'apparecchio
- Numero di identificazione dell'apparecchio
- Numero del pezzo di ricambio richiesto

13. Smaltimento

Gli accessori e l'imballo devono venire riciclati in modo ecologico. Le parti in plastica portano i relativi contrassegni per il riciclaggio separato.

1. Popis prístroja (obr.1)

1. Akumulátor 14,4V	Číslo náhradného	45.115.38
2. Zapínač - vypínač		34.112.10.01
3. Doplnková rukoväť so skrútkou		34.112.10.02
4. Ochranný kryt		34.112.10.03
5. Cievka s vláknom		34.051.52
6. Sieťový zdroj		34.112.10.04
7. Nabíjací adaptér		34.112.10.05

2. Dôležité pokyny

Dôkladne si prečítajte návod na obsluhu a dodržiavajte jeho pokyny. Na základe tohto návodu sa oboznámte so zariadením, jeho správnym používaním, ako aj s bezpečnostnými predpismi.

Pozor!
Z bezpečnostných dôvodov nesmú deti, mladiství do 16 rokov, ako aj osoby, ktoré nie sú oboznámené s návodom na obsluhu, túto akumulátorovú strunovú kosačku používať.

- Vymeniteľný akumulátor nie je pri dodaní nabitý. Pred prvým uvedením do prevádzky sa preto musí akumulátor nabíť.
- Akumulátor dosiahne svoju maximálnu kapacitu po cca. piatich cykloch vybitia a nabitia.
- NC-akumulátory sa vybijajú aj vtedy, keď nie sú používané. Preto nabíjajte akumulátory pravidelne.
- Dodržiavajte uvádzané údaje na výrobnom štítku nabíjačky. Nabíjačku napájajte len do sieťového napätia, ktoré zodpovedá údajom, uvádzaným na výrobnom štítku.
- Pri silnej záťaži sa akumulátor zahrieva. Pred nabíjajúcim procesom nechajte akumulátor ochladiť na izbovú teplotu.
- Zabráňte kontaktu akumulátora s ohňom alebo vodou.
- Nepoužívajte žiadne poškodené alebo zdeformované akumulátory.
- Nepokúšajte sa akumulátor otvoriť! Použitie a poškodené akumulátory nepatria do domového odpadu. Myslite na ochranu životného prostredia, kadmium je toxická látka. Použitie a poškodené akumulátory sa môžu bezplatne zasláť na odbornú likvidáciu firme ISC GmbH alebo odovzdať v zberniciach, na tento účel určených. Informujte sa o takýchto zberniciach na obecných úradoch.

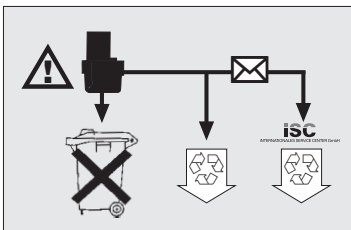

Pozor nebezpečenstvo!
Nylonové vlákno dobieha!

- Pred každým použitím vykonajte vizuálnu kontrolu prístroja. Prístroj nepoužívajte, ak sú bezpečnostné zariadenia poškodené alebo opotrebované. Nikdy neodstavujte bezpečnostné zariadenia mimo prevádzku.
- Prístroj používajte výlučne na daný účel využitia, uvedený v tomto návode na obsluhu.
- Za bezpečnosť na pracovisku ste zodpovedný vy.
- Pred začatím práce prekontrolujte obrábanú plochu. Odstráňte prípadné cudzie predmety. Počas práce dávajte pozor na cudzie predmety. Ak počas práce predsa len zasiahnete prekážku, vypnite prístroj a prekážku odstráňte.
- Nabíjací kábel musí byť pravidelne kontrolovaný, či nevykazuje príznaky poškodenia alebo starnutia (lámovosť) a smie sa používať len ak je v bezchybnom stave.
- Pracujte len pri dostatočných viditeľných podmienkach.
- Pri práci vždy dbajte na bezpečnú a stabilnú polohu. Pozor pri kráčaní dozadu - hrozí nebezpečenstvo zakopnutia!
- Nikdy nenechajte prístroj ležať bez dozoru na pracovnom mieste. Ak by ste mali prácu prerušiť, uložte prístroj na bezpečné miesto.
- Ak potrebujete prácu prerušiť, aby ste sa odobrli do inej pracovnej oblasti, prístroj počas presunu bezpodmienečne vypnite.
- Prístroj nikdy nepoužívajte za dažďa, alebo vo vlhkom prostredí.
- Chráňte váš prístroj pred vlhkom a dažďom.
- Nabíjačku a akumulátorovú strunovú kosačku uskladnite na mieste nedostupnom pre deti.
- Nabíjačku nepoužívajte v priestore, kde sa nachádzajú plyny a horľavé látky.
- Opatrebované akumulátory nehádzte do otvoreného ohňa. Nebezpečenstvo explózie!
- Vyhybajte sa kontaktu s vytečenými

SK

akumulátormi. Ak napriek tomu ku kontaktu dôjde, vyčistite postihnuté miesta na koži vodou a mydlom. Ak sa dostane akumulátorová kyselina do kontaktu s očami, vyplachujte oko vodou po dobu minimálne 1 minúty. Následne ihneď vyhľadajte lekára.

- Chráňte nabíjačku a vedenie pred poškodením a ostrými hranami. Poškodené káble musí bezodkladne vymeniť elektrikár.
- Nenabíjajte akumulátor nabíjačkou vyrobenou iným výrobcom.
- Neodborné použitie v spojení s inými nabíjacími zariadeniami a akumulátorovými prístrojmi môže viesť k poškodeniu akumulátora, resp. k zraneniam.
- Akumulátor nenabíjajte pri teplote pod 10 °C a nad 40 °C.
- Neuchovávajte akumulátor v miestnosti, v ktorej je teplota viac ako 50 °C.
- Kontakty akumulátora neskratujte.
- Nedotýkajte sa kontaktov akumulátora s kovovými, vodivými časťami. (Nebezpečenstvo skratu!)
- Neukladajte akumulátor do jednej nádoby s kovovými, vodivými časťami. (Nebezpečenstvo skratu!)
- Skrat v akumulátore môže viesť k požiaru, resp. explózií elektrických článkov akumulátora!
- Nevystavujte akumulátor dažďu.
- Predtým, ako prístroj zapnete, presvedčíte sa, či sa nylónové vlákno nemôže dotknúť nejakých kameňov alebo iných predmetov.
- Vždy pracujte v adekvátnom odevu, aby ste tak predišli zraneniam tela, rúk a nôh. Na tento účel noste prilbu, ochranné okuliare (alebo ochranný štít), vysoké čizmy (alebo pevnú obuv a dlhé nohavice z pevného materiálu) a pracovné rukavice.
- Ak je prístroj v prevádzke, bezpodmienečne ho držte v dostatočnej vzdialenosti od tela!
- Prístroj nezapínajte, pokiaľ je otočený k vám, resp. ak sa nenachádza v pracovnej polohe.
- Motor vypnite ak: prístroj nepoužívate, necháte ho nestrážene, ak ho kontrolujete, ak je poškodený napájací kábel, ak odoberáte cievku s vláknom alebo ju vymieňate, ak prístroj premiestňujete z jedného miesta na druhé.
- Udržujte prístroj v dostatočnej vzdialenosti od iných osôb, predovšetkým detí a tiež domácich zvierat - v pokosenej a poletujúcej tráve by mohli byť kamienky a iné predmety.
- Počas práce udržiavajte odstup od iných osôb a zvierat najmenej 5 m.
- Nesekejte tvrdé predmety. Takto predídete poraneniu a poškodeniu prístroja.
- Používajte okraj ochranného krytu ako pomôcku pri udržiavaní odstupu prístroja od múrov, rôznych povrchov ako aj krehkých vecí.

- Prístroj nikdy nepoužívajte bez ochranného krytu.

⚠ POZOR! Ochranný kryt je na vašom zariadení dôležitý pre vašu ochranu a ochranu iných osôb, ako aj pre správne fungovanie celého prístroja. Nedodržanie tohto predpisu vedie odhliadnuc od toho, že sa tým vytvorí ďalší zdroj potenciálneho nebezpečenstva, aj k strate nároku, vyplývajúcej zo záruky.

- Nikdy neskúšajte rukami zastaviť zariadenie na strihanie (nylónové vlákno). Vždy počkajte, kým sa nezastaví samo.
- Nepoužívajte nijaké iné ako originálne nylónové vlákno.
- Za žiadnych okolností nepoužívajte namiesto nylónového vlákna kovové drôty.
- Vyvarujte sa zraneniam na zariadení, ktoré slúži na odstrihnutie správnej dĺžky vlákna.
- Dbajte na to, aby neboli znečistené vetracie otvory.
- Nepokúšajte sa kosiť trávu, ktorá nerastie na zemi; napr. trávu, ktorá rastie na múroch, kameňoch atď.
- V pracovnej oblasti strunovej kosačky je za škody, ktoré vznikli tretím osobám, a ktoré boli zapríčinené používaním prístroja, zodpovedný používateľ.
- So zapnutým prístrojom neprechádzajte cez žiadne cesty alebo štrkovité cestičky.
- Ak prístroj nepoužívate, uskladnite ho na suchom, deťom nedostupnom mieste.
- Používajte prístroj iba tak, ako je uvedené v tomto návode na používanie a držte ho vždy smerom kolmo na zem. Každá iná poloha je nebezpečná.
- Pravidelne prekontrolujte, či sú skrutky dostatočne dotiahnuté.
- Zabezpečte, aby sa v kosenej oblasti nenachádzali žiadne káble a iné predmety.
- Ak sa musí prístroj kvôli preprave nadvíhnuť, vypnite motor a počkajte, kým sa celkom nezastaví. Ak chcete od prístroja odísť, musíte motor vypnúť a vytiahnuť elektrický kábel zo zásuvky.
- Počas prevádzky nesmiete za žiadnych okolností strihať tvrdé predmety, iba tak predídete poraneniam obsluhujúcej osoby a škodám na zariadení.
- Na opravu používajte len originálne náhradné diely.
- Opravy smú byť vykonávané len odborným elektrikárom.
- Pred uvedením do prevádzky a po akomkoľvek

nárase skontrolujte príznaky opotrebenia alebo poškodenia a nechajte vykonať nevyhnutné opravy.

- Udržujte ruky a nohy v dostatočnej vzdialenosti od strihacieho zariadenia, predovšetkým pri zapínaní prístroja.
- Po natižení nového vlákna držte prístroj vždy v normálnej pracovnej polohe, pred tým ako bude zapnutý.
- Nepoužívajte náhradné diely a príslušenstvo, ktoré nie sú výrobcom navrhované alebo odporúčané.
- Akumulátor odoberte pred kontrolou, čistením alebo prácou na prístroji, a tiež, ak prístroj nepoužívate.

⚠Pozor: Po odstavení rotuje nylónové vlákno ešte niekoľko sekúnd!



3. Vysvetlenie symbolov (pozri obr. 2) na prístroji

- 1: Pozor!
- 2: Noste ochranu očí!
- 3: Chráňte pred vlhkom!
- 4: Pred uvedením do prevádzky si prečítajte návod na obsluhu!
- 5: Udržujte bezpečnú vzdialenosť od iných osôb!
- 6: Prístroj po vypnutí beží zotrvačnosťou!

4. Technické údaje:

Frekvencia otáčok n_r :	9000 min. ⁻¹
Okruh rezu:	Ø 24 cm
Max. doba chodu:	cca. 20 min.
Ochranná trieda:	III
Hladina akustického výkonu LWA:	88 dB(A)
Hladina akustického tlaku LPA:	82 dB(A)
Výmenný NC-akumulátor	14,4 V
Vibračná hodnota na rukoväti meraná podľa ISO 5349 čini:	< 2,5 m/s ²

Sieťový adaptér:

Napätie siete:	230 V ~ 50 Hz
----------------	---------------

Výstup:

Menovité napätie:	18 V
Menovitý prúd:	400 mA

Hluk stroja môže presiahnuť 85 dB(A). V tomto prípade je nevyhnutné, aby obsluhujúca osoba použila ochranu sluchu. Hluk sa meria podľa IEC 59 CO 11, IEC 704, DIN 45635 časť 21, NFS 31-031 (84/538/EHS). Hodnota kmitov na rukoväti obnáša < 2,5 m/s² a bola stanovená podľa ISO 5349.

5. Montáž ochranného krytu

- Ochranný kryt nasadte tak ako je zobrazené (obr. 3/4) na hlavu motora, naskrutkujte ho proti smeru hodinových ručičiek až na doraz, (bajonetový uzáver) a upevnite ho pomocou priložených skrutiek (C) (obr. 4). POKYN: (obr. 3) dbajte na to, aby ochranný kryt pri točení ležal plocho na puzdre kosačky a drážka (A) na kryte ležala vpravo od drážky na puzdre (B).

6. Montáž rukoväte a poriska

Rukoväť namontujte na horné porisko (obr. 5) a následne spojte horné a dolné porisko dohromady (obr. 6).

SK

7. Náležitě používanie

Pristroj je určený na kosenie trávnik a malých plôch v súkromných záhradách.

Za prístroje určené pre súkromné záhrady sa považujú len tie prístroje, ktoré sa nepoužívajú na verejných priestranstvách, v parkoch, športoviskách, na uliciach ako aj v poľnohospodárstve a lesníctve. Dodržiavanie návodu na obsluhu, priloženého výrobcom, je predpokladom pre náležité zaobchádzanie s prístrojom.

Pozor! Z dôvodu ohrozenia osôb a vzniku vecných škôd, sa nesmie prístroj používať na rozdrobovanie v zmysle kompostovania.

8. Uvedenie do prevádzky

Strunová kosačka trávnik je určená len na kosenie trávy.

Krátke alebo opotrebované nylonové vlákno vedie k zníženiu výkonu strihania.

POZOR! Pri nastavovaní dĺžky vlákna odoberte akumulátor! (obr. 11)

Pri prvom uvedení do prevádzky a pri opotrebovaní nylonového vlákna je potrebné toto vlákno silno potiahnuť. Nylonové vlákno ťahajte až po okraj ochranného krytu (obr.9). Venujte pozornosť tiež odseku 9 "Výmena vlákna". Pri prvom rozbehu rezacej hlavy bude vlákno odrezané na správnu dĺžku (obr. 9).

Odstraňte ochranu noža (D). Pozor: Nebezpečenstvo poranenia (obr. 4)! Nasadte akumulátor (obr. 11). Pri prvom rozbehu rezacej hlavy bude vlákno odrezané na správnu dĺžku (obr. 10). Krátke alebo opotrebované vlákno znižuje výkon strihania.

Na udržanie čo najvyššieho výkonu vašej strunovej kosačky by ste sa mali držať nasledujúcich pokynov:

- Nepoužívajte kosačku bez ochranných zariadení.
- Nekoste, ak je tráva mokrá. Najlepšie výsledky dosiahnete pri suchej tráve.
- Kosačku zapnete stlačením tlačidla a jeho zaistením (obr. 1 / pozícia 2).
- Kosačku znovu vypnete povolením tlačidla zapínač-vypínač (obr. 1 / pozícia 2).
- S kosačkou sa priblížte k tráve len vtedy, ak je spínač stlačený, t.j. za chodu.
- K správne strihaniu pohybujte prístrojom zo strany na stranu a kráčajte vpred. Kosačku pritom nakláňajte o cca. 30° (pozri obr. 12 a 13).
- Ak je tráva dlhá, musí byť postupne zostrihovaná od vrcholu (pozri obr. 14).
- Použite ochranný kryt na predchádzanie zbytočnému opotrebovaniu vlákna.

- Kosačku držte v bezpečnej vzdialenosti od tvrdých predmetov, aby ste tak predišli zbytočnému opotrebovaniu vlákna.

9. Výmena cievky s vláknom

Pozor! Pred výmenou cievky musíte bezpodmienečne odstrániť akumulátor (obr. 11)!

- Odstraňte kryt noža (D) (obr. 4).
- Pevne držte úchyt cievky a tlačte ho nadol. Točte stlačenú cievku proti smeru hodinových ručičiek tak dlho, kým sa nebude dať odobrať (obr.7).
- Vymeňte prázdnu cievku za plnú, ak je to nutné, vyvedte koniec vlákna cez bočný otvor cievky.
- Cievku nasadte na úchyt, pevne ho pridržte, cievku tlačte nadol a zároveň ju točte v smere hodinových ručičiek, kým nebude sedieť pevne. Prítom vyvedte vlákno cez jednu z drážok úchytu cievky až po okraj ochranného krytu (obr. 8 a obr. 9).
- Odoberte ochranu noža (D). Pozor: Nebezpečenstvo poranenia (obr. 4).
- Pri prvom spustení rezacej hlavy sa vlákno odreže na správnu dĺžku (obr. 10).

POZOR! Odvrhnuté časti nylonového vlákna môžu viesť k poraniam.

10. Nabíjanie akumulátora

- Akumulátor môžete odobrať, ak stlačíte obidve blokovacie svorky (A), a pritom akumulátor odťahnete smerom dozadu (obr. 11).
- Prekontrolujte, či je elektrické napätie vo vašom vedení zhodné s napätím, uvádzaným na výrobnom štítku. Spojte sieťový zdroj (A) s nabíjačkou (B). Zapojte zdroj do zásuvky, zelená LED kontrolka na akumulátore by mala svietiť (obr. 15).
- Zasuňte akumulátor (C) do nabíjačky. Červená LED kontrolka na nabíjačke svieti a ukazuje proces nabíjania (obr. 15). Čas nabíjania dosahuje pri vybitom akumulátore cca. 4 hodiny. Čas nabíjania je pri zostatkovej kapacite odpovedajúco kratší. Počas nabíjania sa môže akumulátor trochu zohriať. Je to však normálne.

11. Údržba a starostlivosť

Pred odstavením a čistením vypnite kosačku, odstráňte akumulátor (obr. 11) a nasuňte kryt noža (D) (obr. 4).

- Usadeniny na ochrannom kryte odstráňte pomocou kefy.
- Umelohmotné telo a časti očistite s miernym

čistiacim prostriedkom a vlhkou handrou.

- Na čistenie nepoužívajte žiadne agresívne prostriedky alebo rozpúšťadlá!
- Na kosačku nikdy nestriekajte vodu.
- Zamedzte vniknutiu vody do prístroja.
- Pre zjednodušenie úschovy prístroja môžete rozoberateľné porisko znovu rozmontovať. Stlačte pritom obe blokovacie svorky (A) pevne dohromady a ťahajte pritom obe polovice poriska od seba (obr. 16).

POZOR: Najprv odobrať akumulátor (obr. 11)

12. Objednávanie náhradných dielov

Pri objednávaní náhradných dielov by mali byť uvádzané tieto údaje:

- Typ zariadenia
- Výrobné číslo zariadenia
- Identifikačné číslo zariadenia
- Číslo náhradného dielu

13. Likvidácia

Zariadenie, príslušenstvo a obal by mali byť odovzdané na ekologicky vhodné opätovné využitie. Pre správne triedenie v rámci recyklácie sú umelohmotné časti označené.

CZ

1. Popis přístroje (obr. 1)

1. Akumulátor 14,4V	45.115.38
2. Za-/vypínač	34.112.10.01
3. Přídavná rukojeť se šroubem	34.112.10.02
4. Ochranný kryt	34.112.10.03
5. Cívka se strunou	34.051.52
6. Síťový napáječ	34.112.10.04
7. Nabíjecí adaptér	34.112.10.05

Č. náhradního dílu

2. Důležité pokyny

Prosím přečtěte si pečlivě návod k použití a dbejte jeho pokynů. Na základě tohoto návodu k použití se seznámte s přístrojem, jeho správným použitím, jako též s bezpečnostními pokyny.

Pozor!

Z bezpečnostních důvodů nesmí děti a mladiství mladší 16 let, jako též osoby, které nejsou s tímto návodem k použití seznámeny, akumulátorovou strunovou sekačku používat.

- Výměnný akumulátorový článek není v dodaném stavu nabitý. Před prvním uvedením do provozu musí být proto akumulátor nabit.
- Akumulátorový článek dosáhne své maximální kapacity po cca pěti vybitích/ nabíjecích cyklech.
- NC akumulátory se vybíjejí i když nejsou používány. Proto akumulátory nabíjejte pravidelně.
- Dbejte udaných dat na typovém štítku nabíječky.
- Připojte nabíječku pouze na síťové napětí udané na typovém štítku.
- Při silném zatížení se akumulátorový článek zahřeje. Nechejte akumulátorový článek před začátkem nabíjecího procesu ochladit na pokojovou teplotu.
- Chraňte akumulátorový článek před vodou a ohněm.
- Nepoužívejte žádné defektní nebo zdeformované akumulátorové články.
- Neotvírejte akumulátorové články!
Vypotřebované a defektní akumulátory nepatří do domovního odpadu. Myslete na ochranu životního prostředí, kadmium je jedovaté.
Vypotřebované a defektní akumulátory mohou být bezplatně odeslány k odborné likvidaci odpadu firmě ISC GmbH nebo odevzdány ve

vhodných sběrnách. Pokud Vám není žádná sběrna známa, obraťte se na obecní zastupitelství.

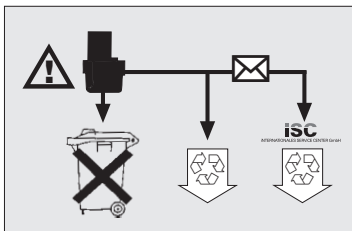
Pozor nebezpečí!**Nylonová struna dobíhá!**

- Před každým použitím proveďte vizuální kontrolu přístroje. Nepoužívejte přístroj tehdy, když jsou poškozena nebo opotřebována bezpečnostní zařízení. Nikdy bezpečnostní zařízení nevyfázujte z provozu.
- Přístroj používejte výhradně k účelům uvedeným v tomto návodu k použití.
- Vy jste odpovědní za bezpečnost v oblasti práce.
- Před začátkem práce překontrolujte plochy určené k sekání. Odstraňte cizí tělesa. Během práce dbejte na cizí tělesa. Pokud přesto při sekání narazíte na překážku, vypněte stroj a odstraňte ji.
- Nabíjecí kabel musí být pravidelně kontrolován, zda nevykazuje známky poškození nebo stárnutí (lámavost) a smí být používán pouze v bezvadném stavu.
- Pracujte pouze při dostatečné viditelnosti.
- Při práci vždy dbejte na bezpečný a jistý postoj. Pozor při chůzi zpět, nebezpečí klopýtnutí!
- Nikdy nenechte přístroj ležet bez dozoru na pracovišti. Když práci přerušíte, uložte přístroj na bezpečném místě.
- Pokud práci přerušíte, abyste se přemístili na jiné stanoviště, bezpodmínečně během chůze stroj vypněte.
- Přístroj nikdy nepoužívejte za deště nebo ve vlhkém, mokřem prostředí.
- Chraňte přístroj před deštěm a vlhkem.
- Nepouštět děti do blízkosti nabíječky a sekačky.
- Nabíječku nepoužívat v blízkosti par a hořlavých kapalin.
- Vypotřebované akumulátory neházet do otevřeného ohně. Nebezpečí exploze!
- Vyhněte se kontaktu s vyteklými akumulátory. Pokud se tomu nevyhnete, okamžitě si omyjte

postížená místa vodou a mýdlem. Pokud by se Vám akumulátorová kyselina dostala do očí, oko minimálně 1 minutu vyplachovat čistou vodou a ihned vyhledat lékaře.

- Chraňte nabíječku a vedení před poškozením a ostrými hranami. Poškozené kabely je třeba neprodleně vyměnit odborným elektrikářem.
- Nenabíjejte akumulátor nabíječkami jiných výrobců.
- Neodborné používání ve spojení s jinými nabíječkami a akumulátorovými přístroji může vést k poškození akumulátoru popř. k tělesným zraněním.
- Nenabíjejte akumulátor při teplotě pod 10 °C a nad 40 °C.
- Neskladujte akumulátor v místnosti, ve které je teplota vyšší než 50 °C.
- Nezkratujte kontakty akumulátoru.
- Dbejte na to, aby kontakty akumulátorového článku nepřišly do styku s jinými kovovými, vodivými předměty. (Nebezpečí zkratu)
- Nepokládejte akumulátor do nádob s jinými kovovými, vodivými předměty. (Nebezpečí zkratu)
- Zkrat akumulátoru může vést k požáru popř. výbuchu článků akumulátoru!
- Nevystavujte akumulátor dešti.
- Než přístroj zapnete, přesvědčte se, zda se nylonová struna nedotýká kamenů nebo jiných předmětů.
- Pracujte vždy v přiměřeném oblečení, aby se zabránilo zraněním hlavy, rukou, nohou. K těmto účelům noste přilbu, ochranné brýle (nebo ochranný štít), vysoké holínky (nebo pevnou obuv a dlouhé kalhoty z pevné látky) a pracovní rukavice.
- Je-li přístroj v provozu, držte ho bezpodmínečně dál od těla!
- Přístroj nezapínejte pokud je obrácen, nebo pokud se nenalézá v pracovní poloze.
- Vypněte motor, pokud přístroj nepoužíváte, nechte ho bez dozoru, kontrolujete ho, je-li poškozen přírodní kabel, vyjímáte popř. vyměňujete cívkou, přístroj transportujete na jiné místo.
- Nepouštějte k přístroji jiné osoby, obzvláště děti a také domácí zvířata; v osekáné a vířící trávě by mohly být kameny a jiné předměty.
- Při práci udržujte od jiných osob a zvířat minimálně 5 m vzdálenost.
- Nesekejte proti tvrdým předmětům. Takto se vyhnete zraněním a poškození přístroje.
- Používejte okraj bezpečnostních zařízení, abyste přístroj udržovali v bezpečné vzdálenosti od zdi, různých povrchů, jako též křehkých předmětů.

- Nikdy přístroj nepoužívejte bez ochranného zařízení.

⚠ POZOR! Ochranné zařízení má velký význam pro Vaši bezpečnost a pro bezpečnost druhých, jako též pro správnou funkci stroje. Nedbání tohoto předpisu vede kromě toho, že tím vznikne potenciální zdroj nebezpečí, ke ztrátě nároku na záruku.

- Nesnažte se sekací zařízení (nylonovou strunu) zastavit rukou. Vždy počkejte, až se zastaví sama.
- Nepoužívejte jinou, než originální nylonovou strunu.
- V žádném případě nepoužívejte namísto nylonové struny kovové dráty.
- Dávejte pozor, abyste se nezranili o zařízení na uřezávání struny.
- Dbejte na to, aby byly vzduchové otvory prosté nečistot.
- Po použití vytáhněte síťovou zástrčku a překontrolujte stroj, není-li poškozen.
- Nesnažte se sekat trávu, která nevyrůstá ze země; např. se nesnažte osekát trávu rostoucí ve zdech nebo na kamenech.
- V pracovním prostoru strunové sekačky je uživatel zodpovědný vůči třetím osobám za škody způsobené provozem přístroje.
- Se zapnutým přístrojem nepřecházejte silnice a štěrkané cesty.
- Pokud přístroj nepoužíváte, uložte ho na suchém a dětem nepřístupném místě.
- Přístroj používejte pouze tak, jak je to uvedeno v tomto návodu k použití a držte ho vždy svisle k zemi. Každá jiná poloha je nebezpečná.
- Pravidelně kontrolujte, zda jsou šrouby pevně utaženy.
- Plochu určenou k sekání vždy udržovat prostou kabelů a jiných předmětů.
- Pokud musí být přístroj kvůli přepravě nadzvednut, musí být vypnut motor a je třeba vyčkat, až se přístroj zastaví. Před opuštěním přístroje musí být odstaven motor a vytažena síťová zástrčka.
- Během provozu nesmíte v žádném případě sekat proti tvrdým předmětům, jen tak zabráníte zraněním obsluhy a škodám na stroji.
- Při údržbě používat pouze originální náhradní díly.
- Opravy smí provádět pouze elektroodborník.
- Před uvedením stroje do provozu a po jakémkoliv nárazu překontrolujte stroj, zda nevykazuje známky opotřebení nebo poškození a nechejte provést nutné opravy.

CZ

- Ruce a nohy nikdy nepřibližujte k řezacímu zařízení, především když zapnete motor.
- Po vytažení nové struny držte stroj, než ho zapnete, vždy v jeho normální pracovní poloze.
- Nepoužívejte nikdy náhradní díly a příslušenství, které výrobce neuvědíl nebo nedoporučil.
- Vytáhněte akumulátor před kontrolami, čištěním nebo pracemi na stroji a když není používán.

⚠️ Pozor: Po odstavení nylonová struna ještě několik vteřin rotuje!

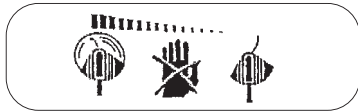

3. Vysvětlení štítku s pokyny (viz obr. 2) na přístroji

- 1: Varování!
- 2: Nosit ochranu zraku!
- 3: Chránit před vlhkostí!
- 4: Před použitím přístroje pozorně přečíst návod k použití!
- 5: Nepouštět třetí do oblasti nebezpečí!
- 6: Nástroj dobíhá!

4. Technická data:

Počet otáček n_p :	9000 min ⁻¹
Šířka záběru:	Ø 24 cm
Max. doba chodu:	cca 20 min
Ochranná třída:	III
Hladina akustického výkonu LWA:	88 dB(A)
Hladina akustického tlaku LPA:	82 dB(A)
NC výměnný akumulátor:	14,4 V
Podle ISO 5349 na rukojeti	
měřená hodnota vibrací:	< 2,5 m/s ²
Napáječ:	
Síťové napětí:	230 V ~ 50 Hz
Výstup:	
Jmenovité napětí:	18 V
Jmenovitý proud:	400 mA

Hluk stroje může přesahovat 85 db (A). V tomto případě jsou pro obsluhu nutná ochranná opatření proti hluku. Hluk byl měřen podle IEC 59 CO 11, IEC 704, DIN 45635 část 21, NFS 31-031 (84/538/EWG). Hodnota vibrací měřená podle ISO 5349 na rukojeti činí < 2,5 m/s².

44

5. Montáž ochranného krytu

- Ochranný kryt podle obrázku (obr. 3/4) nasunout na hlavu motoru, oproti směru hodinových ručiček otáčet až nadoraz (bajonetový uzávěr) a přiloženými šrouby (C) upevnit (viz obr. 4). POKYNY (obr. 3): Dbejte na to, aby ochranný kryt při otáčení ležel rovně na tělese sekačky a aby můstek (A) na ochraně ležel vpravo od můstku tělesa (B).

6. Montáž rukojeti a vodící násady

Rukojeť namontovat na horní vodící násadu (obr. 5) a poté horní a dolní vodící násadu sestřít dohromady (obr. 6).

7. Správné použití

Přístroj je určen k sekání trávníků, malých travnatých ploch v soukromých zahradách u domů a chalup. Jako přístroje pro použití v soukromých zahradách u domů a chalup jsou považovány ty, které nejsou používány na veřejných zelených plochách, v parcích, sportovištích, u silnic a v zemědělství a lesnictví. Dodržení výrobcem přiloženého návodu k použití je předpokladem pro řádné použití přístroje.

Pozor! Kvůli nebezpečí pro osoby a věcným škodám nesmí být přístroj používán k drcení ve smyslu kompostování.

8. Uvedení do provozu

Strunová sekačka je určena na sekání trávy. Krátká nebo opotřebovaná nylonová struna vede ke snížení výkonu.

POZOR! Při nastavování délky struny bezpodmínečně vytáhnout akumulátor! (obr. 11)

Při prvním uvedení do provozu a při opotřebování nylonové struny musí být tato silou vytažena. Strunu vytáhnout až po okraj ochranného krytu (obr. 9). K tomu prosím dbát také odstavce 9 "Výměna civky se strunou". Při prvním naběhnutí řezací hlavy je struna uříznuta na správnou délku (obr. 9). Odstraňte ochranu nože (D). Pozor: nebezpečí zranění (obr. 4)! Nyní vložte akumulátor (obr. 11). Při prvním naběhnutí řezací hlavy je struna uříznuta na správnou délku (obr. 10). Krátká nebo opotřebovaná nylonová struna vede ke snížení výkonu.

Abyste získali co možná nejvyšší výkon Vaši

strunové sekačky, měli byste dodržovat následující pokyny:

- Nepoužívejte strunovou sekačku bez ochranných zařízení.
- Nesekejte, je-li tráva mokrá. Nejlepších výsledků docílíte, když je tráva suchá.
- K zapnutí strunové sekačky stiskněte za-/vypínač (obr. 1/pol. 2).
- K vypnutí strunové sekačky za-/vypínač opět pusťte (obr. 1/pol. 2).
- Sekačku přibližovat k trávě pouze tehdy, je-li vypínač stisknut, tzn. strunová sekačka je v provozu.
- K sekání na straně přístroj vyklonit do strany a jít vpřed. Držte přitom strunovou sekačku o cca 30° nakloněnou (viz obr. 12 a obr. 13).
- Je-li tráva dlouhá, musí být od špičky postupně zkracována (viz obr. 14).
- Využívejte ochranný kryt, abyste se vyhnuli zbytečné velkému opotřebení struny.
- Nepřibližujte strunovou sekačku k tvrdým předmětům, abyste se vyhnuli zbytečné velkému opotřebení struny.

9. Výměna cívky se strunou

POZOR! Při výměně cívky se strunou bezpodmínečně vytáhnout akumulátor! (obr. 11)

- Ochranu nože (D) nasunout (obr. 4).
- Držte upínání cívky pevně a tlačte cívku směrem dolů. Otáčejte stlačenou cívku tak dalece proti směru hodinových ručiček, až může být sejmuta (obr. 7).
- Prázdnou cívku nahradit za plnou, konec struny v případě potřeby vést bočním otvorem cívky.
- Cívku se strunou nasadit na upínání cívky, upínání cívky přidržet, cívku tlačit směrem dolů a současně ve směru hodinových ručiček otáčet, až pevně sedí. Přitom vést strunu jednou ze štěrbin upínání cívky až po okraj ochranného krytu (obr. 8 a obr. 9).
- Ochranu nože (D) sejmout. Pozor nebezpečí zranění (obr. 4).
- Při prvním naběhnutí řezací hlavy je struna uříznuta na správnou délku (obr. 10).

Pozor! Vymrštěné části nylonové struny mohou vést ke zraněním.

10. Nabíjení akumulátoru

- Akumulátor můžete sejmout tak, že pevně stisknete obě zajišťovací svěrky (A) a akumulátor

přitom směrem dozadu vytáhnete (obr. 11).

- Porovnejte, jestli souhlasí síťové napětí udané na typovém štítku se síťovým napětím, které je k dispozici. Spojte napáječ (A) s nabíjecím adaptérem (B). Zastrčte napáječ do zásuvky, zelená světelná dioda na nabíjecím adaptéru svítí. (obr. 15)
- Zastrčte akumulátor (C) do nabíjecího adaptéru. Červená světelná dioda na nabíjecím adaptéru svítí a signalizuje, že probíhá nabíjení (obr. 15). Doba nabíjení činí u prázdného akumulátoru cca 4 hodiny. Doba nabíjení je při existující zbytkové kapacitě příslušně kratší. Během nabíjecího procesu se akumulátorový článek může mírně zahřát. Toto je ovšem normální.

11. Údržba a péče

- Před odstavením a čištěním strunovou sekačku vypnout, vyndat akumulátor (obr. 11) a nasadit ochranu nože (D) (obr. 4).
- Usazeniny na ochranném krytu odstranit kartáčkem.
- Plastové těleso a plastové díly vyčistit slabým domácím čistícím prostředkem a vlhkým hadrem.
- K čištění nepoužívejte agresivní prostředky nebo rozpouštědla!
- Strunovou sekačku nikdy neostříkávat vodou.
- Bezpodmínečně se vyhybejte vniknutí vody do přístroje.
- Na ulehčení uložení přístroje můžete smontovanou vodící násadu opět rozebrat. K tomu pevně stlačte obě zajišťovací svěrky (A) a obě poloviny násady od sebe oddělte (obr. 16).

POZOR: Nejdříve vyjmout akumulátor. (obr. 11)

12. Objednání náhradních dílů

Při objednání náhradních dílů je třeba uvést následující údaje:

- Typ přístroje
- Číslo artiklu přístroje
- Identifikační číslo přístroje
- Číslo požadovaného náhradního dílu

13. Likvidace

Příslušenství a balení by měly být recyklovány neškodně pro životní prostředí. Aby byla zajištěna správná recyklace podle druhů, jsou plastové části označeny.

Einhell®



- (D)** EG Konformitätserklärung
- (GB)** EC Declaration of Conformity
- (F)** Déclaration de Conformité CE
- (NL)** EC Conformiteitsverklaring
- (E)** Declaracion CE de Conformidad
- (P)** Declaração de conformidade CE
- (S)** EC Konformitetsförklaring
- (FIN)** EC Yhdenmukaisuusilmoitus
- (N)** EC Konfirmatsetserklæring
- (RUS)** EC Заявление о соответствии
- (HR)** Dichiarazione di conformità CE
- (RO)** Declarație de conformitate CE
- (TR)** AT Uygunluk Deklarasyonu

- (GR)** EC Δήλωση περί της ανταπόκρισης
- (I)** Dichiarazione di conformità CE
- (DK)** EC Overensstemmelseserklæring
- (CZ)** EU prohlášení o konformitě
- (H)** EU Konformitási nyilatkozat
- (SLO)** EU Izjava o skladnosti
- (PL)** Oświadczenie o zgodności z normami Europejskiej Wspólnoty
- (SK)** Vyhlásenie EU o konformite

Akku-Rasentrimmer ART 14,4-2

Der Unterzeichnende erklärt in Namen der Firma die Übereinstimmung des Produktes.
The undersigned declares in the name of the company that the product is in compliance with the following guidelines and standards.

Le soussigné déclare au nom de l'entreprise la conformité du produit avec les directives et normes suivantes.

De ondertekenaar verklaart in naam van de firma dat het product overeenstemt met de volgende richtlijnen en normen.

El abajo firmante declara, en el nombre de la empresa, la conformidad del producto con las directrices y normas siguientes.

O signatário declara em nome da firma a conformidade do produto com as seguintes directivas e normas.

Undertecknad förklarar i firmans namn att produkten överensstämmer med följande direktiv och standarder.

Alekkijöittänyt ilmoittaa liikkeen nimissä, että tuote vastaa seuraavia direktiivejä ja standardeja.

Undertegnede erklærer på vegne av firmaet at produktet samsvarer med følgende direktiver og normer.

Подписавшийся подтверждает от имени фирмы что настоящее изделие соответствует требованиям следующих нормативных документов.

Az aláíró kijelenti, a cég nevében a termék megegyezését a következő irányvonalakkal és normákkal.

Subsemnatul declară în numele firmei că produsul corespunde următoarelor directive și standarde.

Imzálayan kiší, firma adına urúvún asağıda anılan yönetmeliklere ve normalara uygun olduđunu beyan eder.

Ev oúδματι της εταιρείας δηλώνει ο υπογεγραμμένος την συμμόρφωση του προϊόντος προς τους ακόλουθους κανονισμούς και τα ακόλουθα πρότυπα.

Il sottoscritto dichiara a nome della ditta la conformità del prodotto con le direttive e le norme seguenti.

På firmaets vegne erklærer undertegnede, at produktet imødekommer kravene i følgende direktiver og normer.

Niže podpisani jmeném firmy prohlašuje, že výrobek odpovídá následujícím směrnicím a normám.

Az aláíró kijelenti, a cég nevében a termék megegyezését a következő irányvonalakkal és normákkal.

Podpisani izjavjam v imenu podjetja, da je proizvod v skladnosti s sledočimi smernicami in standardi.

Niżej podpisany oświadcza w imieniu firmy, że produkt jest zgodny z następującymi wytycznymi i normami.

Podpisujući zázávéne prehlasuje v mene firme, že tento výrobek je v súlade s nasledovnými smernicami a normami.

<input checked="" type="checkbox"/> 98/37/EG	<input type="checkbox"/> 89/686/EWG	ISC GmbH Eschenstraße 6 D-94405 Landau/Isar
<input type="checkbox"/> 73/23/EWG	<input type="checkbox"/> 87/404/EWG	
<input type="checkbox"/> 97/23/EG	<input type="checkbox"/> R&TTED 1999/5/EG	
<input checked="" type="checkbox"/> 89/336/EWG	<input checked="" type="checkbox"/> 2000/14/EG: L _{WM} 85 dB(A); L _{WA} 88 dB(A)	
<input type="checkbox"/> 90/396/EWG		

prEN 786, DIN VDE 0730 T1; EN 55014; EN 55014-3; EN 60555-2; EN 60555-3; DIN VDE 0700 T1; DIN VDE 0700 T 207; TÜV Süddeutschland Bau und Betrieb, KBV VI OR/10511/02

Landau/Isar, den 16.09.2003

Brunhözl

Brunhözl
Leiter Produkt-Management

Bauer

Bauer
Produkt-Management

Archivierung / For archives: 3411210-41-4175500-E

GARANTIEURKUNDE

Wir gewähren Ihnen zwei Jahre Garantie gemäß nachstehenden Bedingungen. Die Garantiezeit beginnt jeweils mit dem Tag der Lieferung, der durch Kaufbeleg, wie Rechnung, Lieferschein oder deren Kopie, nachzuweisen ist. Innerhalb der Garantiezeit beseitigen wir alle Funktionsfehler am Gerät, die nachweisbar auf mangelhafte Ausführung oder Materialfehler zurückzuführen sind. Die dazu benötigten Ersatzteile und die anfallende Arbeitszeit werden nicht berechnet.

Ausschluss: Die Garantiezeit bezieht sich nicht auf natürliche Abnutzung oder Transportschäden, ferner nicht auf Schäden, die infolge Nichtbeachtung der Montageanleitung und nicht normgemäßer Installation entstanden. Der Hersteller haftet nicht für indirekte Folge- und Vermögensschäden. Durch die Instandsetzung wird die Garantiezeit nicht erneuert oder verlängert. Bei Garantieanspruch, Störungen oder Ersatzteilbedarf wenden Sie sich bitte an.

ISC GmbH · International Service Center
Eschenstraße 6 · D-94405 Landau/Isar (Germany)
Info-Tel. 0190-145 048 (62 Ct/Min.) · Telefax 0 99 51-26 10 und 52 50
Service- und Infoserver: <http://www.isc-gmbh.info>

① GARANTIEURKUNDE

Die Garantiezeit beginnt mit dem Tag des Kaufes und beträgt 2 Jahre.
Die Gewährleistung erfolgt für mangelhafte Ausführung oder Material- und Funktionsfehler. Die dazu benötigten Ersatzteile und die anfallende Arbeitszeit werden nicht berechnet.
Keine Gewährleistung für Folgeschäden.
Ihr Kundendienstansprechpartner

② WARRANTY CERTIFICATE

The guarantee period begins on the sales date and is valid for 2 years.
Responsibility is assumed for faulty construction or material or functional defects.
Any necessary replacement parts or necessary repair work are free of charge.
We do not assume responsibility for consequential damage.
Your customer service partner

③ GARANTIE

La période de garantie commence à partir de la date d'achat et dure 2 ans.
Sont pris en charge: les défauts de matériel ou de fonctionnement et de fabrication.
Les pièces de rechange requises et les heures de travail ne seront pas facturées.
Pas de prise en charge de garantie pour les dommages survenus ultérieurement.
Votre service après-vente.

④ GARANTIE

De garantieduur begint op de koopdatum en bedraagt 2 jaare.
De garantie geldt voor gebreken aan de uitvoering of materiaal- en functiefouten.
Da daarvoor benodigde onderdelen en het arbeidsloon worden niet in rekening gebracht.
Geen garantie op verdere schade.
uw contactpersoon van de klantenservice

⑤ CERTIFICATO DI GARANZIA

Il periodo di garanzia inizia nel giorno dell'acquisto da 2 anni. La garanzia vale nel caso di confezione difettosa oppure di difetti del materiale e del funzionamento. Le componenti da sostituire e il lavoro necessario per la riparazione non vengono calcolati. Non c'è alcuna garanzia nel caso di danni successivi.
Il vostro centro di assistenza.

⑥ GARANTIJEVIS

Garantitiden omfattar >et 2 år- och börjar löpa från och med köpedagen.
Garantin avser tillverkningsfel samt material- och funktionsfel.
Därtill nödvändiga reservdelar och uppkommen arbetslid kommer ej att debiteras.
Garantin gäller ej för på fel som uppstått på grund av nyttjandet.
Din kundtjänstpartner

⑦ Záručný list

Záručná lehota začína dňom nákupu a trvá po dobu 2 rokov.
Záruka sa vzťahuje na chybné vyhotovenie výrobku alebo chybný materiál ako aj poruchové funkcie výrobku. Náhradné diely a potrebná práca na opravu sú v záruke bez poplatku.
Záruka sa nevzťahuje na následné škody.
Váš osobný partner zákazníckeho servisu

⑧ ZÁRUČNÍ LIST

Záruční doba začíná dnem koupě a činí 2 rok.
Záruka bude poskytnuta v případě chybného provedení nebo vady materiálu a funkčnosti.
K tomu potřebné náhradní díly a pracovní doba nebudou účtovány.
Záruka se nevztahuje na následné škody.
Váš zákaznický servis

Technische Änderungen vorbehalten
Technical changes subject to change
Sous réserve de modifications
Technische wijzigingen voorbehouden
Salvo modificaciones técnicas
Salvaguadem-se alterações técnicas
Förbehåll för tekniska förändringar
Oikeus tekniisiin muutoksiin pidätetään
Der tages forbehold for tekniske ændringer
Con riserva di apportare modifiche tecniche
Tekniske ændringer forbeholdes
Technické zmeny vyhrazeny
Technikai változások jogát fenntartva
Tehnične spremembe pridržane.
Zastrzega się wprowadzanie zmian technicznych
Se rezervá dreput la modificări tehnice.
Teknik degişiklikler olabilir

