

**(NL) Gebruiksaanwijzing voor toestel
binnen en buiten**

Einhell[®]

Airconditioninginstallatie in twee delen

⚠ Opmerking:

Enkel een juiste standplaats, een doelmatige montage en een vakkundige ingebruikname bieden de garantie dat dit kwaliteitsproduct volledig goed werkt.

Voorkom storingen bij het gebruik door professioneel advies in verband met standplaats, montage en ingebruikname. Voor storingen of onvoldoende koeling als gevolg van een ondoelmatige behandeling van het product kan geen aansprakelijkheid worden gesteld.

Het elektrisch aansluiten van deze installatie mag enkel door een erkende installateur gebeuren.

Mocht de installatie worden verplaatst of verwijderd, dan mogen demontage en verwijdering enkel door een STEK-gecertificeerd installatiebedrijf worden uitgevoerd.



Art.-Nr.: 23.657.30

I.-Nr. 01014

SKA 3501 EQ C+H

Technische gegevens:

Koelvermogen	Watt/BTU/h	3600 / 12.000
Verwarmingsvermogen	Watt/BTU/h	4100 / 14.000
Energie-efficiëntie	EER	3,05
	COP	3,42
Luchtvermogen	m ³ /h	420
Opgevangen vloeistof	l/h	1,3
Tijdschakelaar	h	24
Spanning	V ~ Hz	230 / 50
Vermogensopname koeling	Watt	1180
Vermogensopname verwarming	Watt	1200
Koelmiddel		R 407 c / ca: 900g
Geluidsniveau:	Binnen	38 dB (A)
	Buiten	53 dB (A)
Afmetingen:	Binnen cm	79 x 28 x 18
	Buiten cm	83 x 54,5 x 25,5
Gewicht:	Binnen kg	10
	Buiten kg	34

Opmerking:

De aangegeven vermogens gelden onder de volgende omstandigheden:

Koeling:

De temperatuur van de lucht aan de ingang van het toestel voor binnen bedraagt 27°C met een droge thermometer, 19°C met een vochtige thermometer.

De temperatuur van de buitenlucht bedraagt 35°C met een droge thermometer, 24°C met een vochtige thermometer.

Verwarming:

De temperatuur van de lucht aan de ingang van het toestel voor binnen bedraagt 20°C met een droge thermometer, 15°C met een vochtige thermometer.

De temperatuur van de buitenlucht bedraagt 7°C met een droge thermometer, 6°C met een vochtige thermometer.

<p>Slaapfunctie: Computergestuurde simulatie van de fysiologische slaapcurve van het menselijk lichaam om een aangenaam slaapklimaat te creëren.</p>	<p>24-uur programma-instelling: Stijpe tijdsinstelling. De schakeltijd en de begintijd kunnen op elk mogelijk moment binnen de 24 uur ingesteld worden.</p>	<p>Automatisch ijken van de luchtsnelheid: Automatische instelling van de luchtsnelheid op hoge, middelste of lage snelheid, naargelang van het verschil tussen de ingestelde temperatuur en de temperatuur in de kamer.</p>
<p>Functie voor veranderlijke luchtstroom: Verticale bewegingen naar boven en beneden van de luchtstroom om plaatselijke overkoeling te vermijden en om energie te sparen; dit effect, dat gebaseerd is op het natuurlijke gedrag van de wind, wordt door de mens als zeer aangenaam ervaren.</p>	<p>Automatisch voor koude / warme lucht: In deze automatische functie krijgt men een horizontale stroom van lucht naar buiten en een naar beneden gerichte luchtstroom bij de verwarmingsfunctie</p>	<p>Blaasfunctie met instelling van de verschillende hoeken: In totaal zijn er vijf opties die u kunt kiezen, naargelang van de vorm van de kamer en het gebied waarin u zich bevindt.</p>
<p>Thermo Start Systeem: Bij het inschakelen wordt er geen koude lucht uitgeblazen.</p>	<p>Onafhankelijke ontvochtingsfunctie: Computergestuurde ontvochtingsfunctie zonder wijziging van de temperatuur in de kamer.</p>	<p>Functie met zelfdiagnose: Wanneer de lichtjes TIMER en RUN knipperen bij een storing van de installatie voor binnen, wordt hierbij de aard en de plaats van de storing weergegeven.</p>
<p>Regeling voor constant draaien van de ventilator: De ventilator van het toestel voor binnen draait steeds met dezelfde snelheid, zelfs bij extreme spanningsschommelingen (tussen 187 V en 253 V) en garandeert op die manier een stabiele luchtstroom en snelheid..</p>	<p>Wankelventilator: Een wankelventilator van de jongste generatie, met trilling, geluidsarm, lange levensduur, energiebesparend en kostenefficiënt.</p>	<p>Microprocessorsturing: Microprocessor met de modernste technieken voor makkelijk gebruik van de tijdsinstelling zorgen voor een permanent stabiele temperatuur in de kamer.</p>

Veiligheidsbepalingen

- Lees de veiligheidsbepalingen alvorens het toestel te gebruiken.
- Dit zijn zeer belangrijke veiligheidsmaatregelen die u ook moet naleven.
- Bewaar deze gebruiksaanwijzing na het lezen.
- Zorg ervoor dat de drainageleiding reglementair aangesloten is. Anders komt er water vrij.
- **Waarschuwing!**
Verleng de kabel niet en gebruik geen meervoudige contactdoos. Er kan brandgevaar ontstaan door een slechte elektrische verbinding, slechte isolatie en het overschrijden van de toegelaten spanning.
- **Verwijder al het vuil van de stekker en stop deze vast in het stopcontact. Vuile stekkers kunnen elektrische schokken veroorzaken.**
- **Waarschuwing!**
Trek de stekker niet uit het stopcontact wanneer het toestel nog werkt.
- Laat koude lucht niet langdurig op het toestel blazen.
- Schakel het toestel onmiddellijk uit en trek de stekker uit het stopcontact wanneer zich een abnormale situatie voordoet (bv. brandgeur). Neem contact op met uw servicepartner.
- Steek geen vingers of stokken in de openingen waar de lucht binnen komt en buiten gaat.
- Herstel de airconditioninginstallatie niet zelf. Neem in elk geval contact op met uw servicepartner.
- Trek de stekker niet aan de kabel uit het stopcontact. Houd de stekker vast en trek hem zo uit het stopcontact, anders kan de kabel op die plaats beschadigd worden.
- Alvorens het toestel schoon te maken moet het uitgeschakeld worden en moet de stekker uit het stopcontact gehaald worden.
- Raak de schakelaars niet met natte handen aan.
- Maak de installatie niet schoon met water.
- Zet geen planten of dieren op een plaats waar zich een directe koude luchtstroom bevindt. Daardoor kunnen planten en dieren schade oplopen.
- Gebruik geen brandbare schoonmaakmiddelen. Zo kunnen brand en vervormingen ontstaan.
- Wanneer het toestel samen met andere verwarmingstoestellen gebruikt wordt, moet er af en toe verlucht worden. Anders kan er een tekort aan zuurstof ontstaan.
- Gebruik dit toestel niet voor doeleinden waarvoor het niet bedoeld is. Leg geen levensmiddelen, precisie-instrumenten, planten, dieren, verf, enz. op het toestel.
- Houd geen brandende voorwerpen in de buurt van het toestel, deze kunnen door de naar buiten komende lucht aangewakkerd worden.
- Trek de stekker uit het stopcontact wanneer het toestel lange tijd niet gebruikt wordt. Opgestapeld stof kan brand veroorzaken.
- Stap niet op het toestel voor buiten, leg hier ook geen voorwerpen op.
- Gebruik geen wankel of verroest onderstel.
- Laat het toestel niet te lang werken bij een open deur of raam of bij zeer hoge luchtvochtigheid. Wanneer de airconditioninginstallatie lange tijd in de koelfunctie werkt bij een hoge luchtvochtigheid (hoger dan 80%), kan condenswater uit het toestel druppelen.
- Zet het toestel niet op een wankel ondergrond wanneer u het uit de houder in de muur nemen.
- Zorg ervoor dat het condenswater vrij kan weglopen. Bij een slechte afvoer van condenswater kan waterschade ontstaan.
- Raak de metalen delen van het toestel voor binnen niet aan wanneer u de luchtfilter er uit neemt. U kunt zich bezeren.
- Installeer het toestel niet in een kamer waar brandbaar gas vrij kan komen. Het vrijgekomen gas kan zich opstapelen en een ontploffing veroorzaken.
- Schakel het toestel uit en trek de stekker uit het stopcontact tijdens een onweer. De elektrische delen zouden beschadigd kunnen worden.
- Aarding!
- Er is een aardingsader geïnstalleerd in de netkabel (stekker), vervang deze dan ook niet.
- Voor elektrische veiligheid raden wij u aan een FI-veiligheidsschakelaar te gebruiken.
- Laat de elektrische installatie van het toestel over aan een goedgekeurd en professioneel elektrisch bedrijf.
- Laat de installatie van de koelfunctie over aan uw servicepartner indien u dit zelf niet aandurft.
- Een verkeerde montage kan leiden tot schade aan personen en voorwerpen.

● Toestel voor binnen:

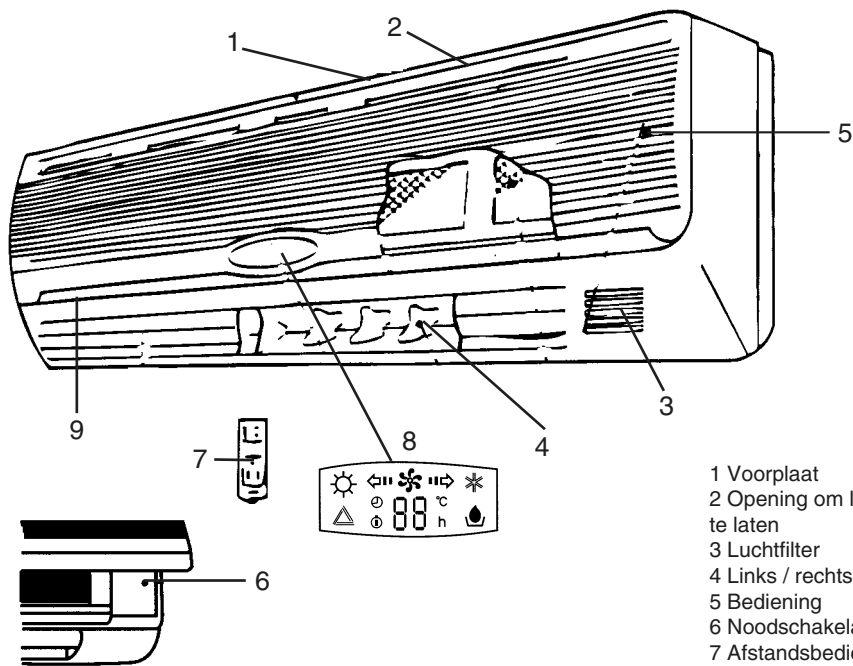

- 1 Voorplaat
- 2 Opening om lucht naar buiten te laten
- 3 Luchtfilter
- 4 Links / rechts lamellen
- 5 Bediening
- 6 Noodschakelaar
- 7 Afstandsbediening
- 8 Kleuren-display
- 9 Boven/onder lamellen

● Toestel voor buiten:

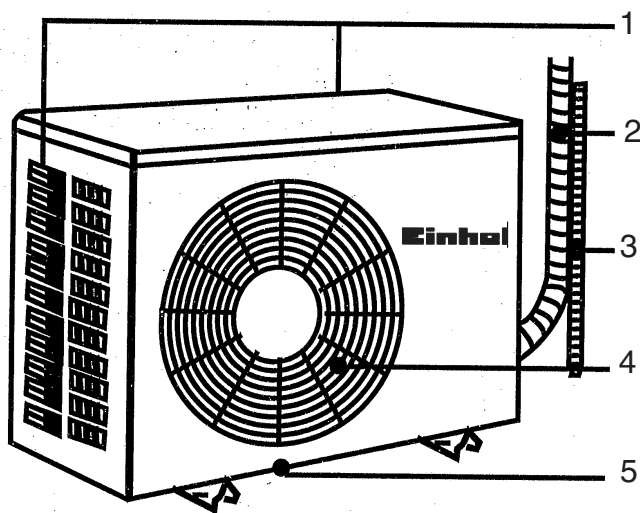

- 1 Achterzijde: opening waar lucht binnenkomt
- 2 Buizenpakket
- 3 Buis voor waterdrainage
- 4 Luchtopening
- 5 Opening voor wegvloeien van water

Display voor aanduidingen van het toestel voor binnen

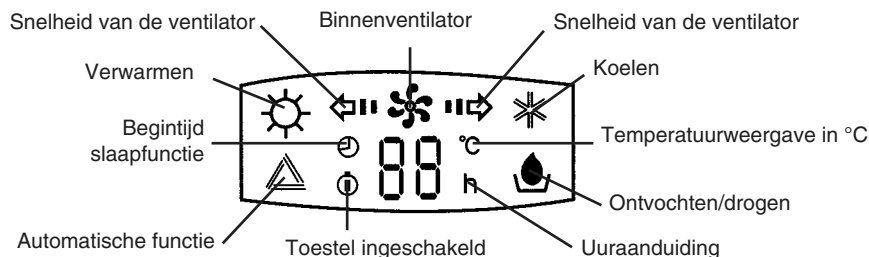

Beschrijving van de aanduidingen op het display

1. Standby-stand:

Cijfers op de LED geven de huidige kamertemperatuur aan.

2. Toestel ingeschakeld:

LED's voor temperatuuraanduiding en ventilator lichten op. De huidige kamertemperatuur wordt weergegeven. De LED's voor de ventilator knipperen (met streepjes en pijltjes). Wanneer de LED's uitgaan, stopt ook de binnenventilator met draaien.

3. Instelling van de gewenste kamertemperatuur:

De temperatuuraanduiding "- -" knippert. Na ca. 5 seconden wordt de huidige kamertemperatuur weergegeven. Dan kan met de afstandsbediening met de toetsen "▼T00- WARM of ▲T00 COOL" de gewenste kamertemperatuur ingesteld worden. Daarna verschijnt de huidige kamertemperatuur.

4. Instelling van de ventilator:

De aanduiding van de binnenventilator licht op en de snelheid van de ventilator wordt weergegeven. Na ca. 8 seconden is de instelling afgelopen.

5. Instelling van de tijd:

"Inschakeltijd/slapen" en "h" aanduiding van het uur lichten op. De cijfers geven de resterende tijd weer. Voor het instellen van de slaapfunctie geeft de aanduiding „-“ weer en schakelt na 5 seconden over op de huidige kamertemperatuur.

Openen

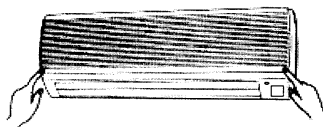

Druk op de twee onderste hoeken (aangeduid met Push) van het aanzuigrooster. Het rooster klapt open (ca. 25°) en blijft in die positie.

Tip: Probeer het rooster niet verder te openen dan 70°. Dan kan het rooster beschadigd worden.

Sluiten

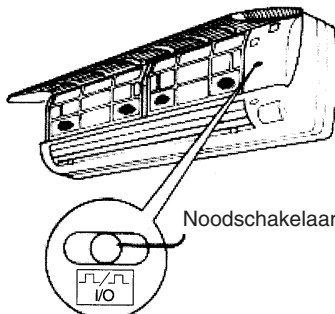

Deze schakelaar kan als noodschakelaar gebruikt worden voor het in- en uitschakelen van de installatie indien de afstandsbediening niet meer werkt.

● Afstandsbediening:

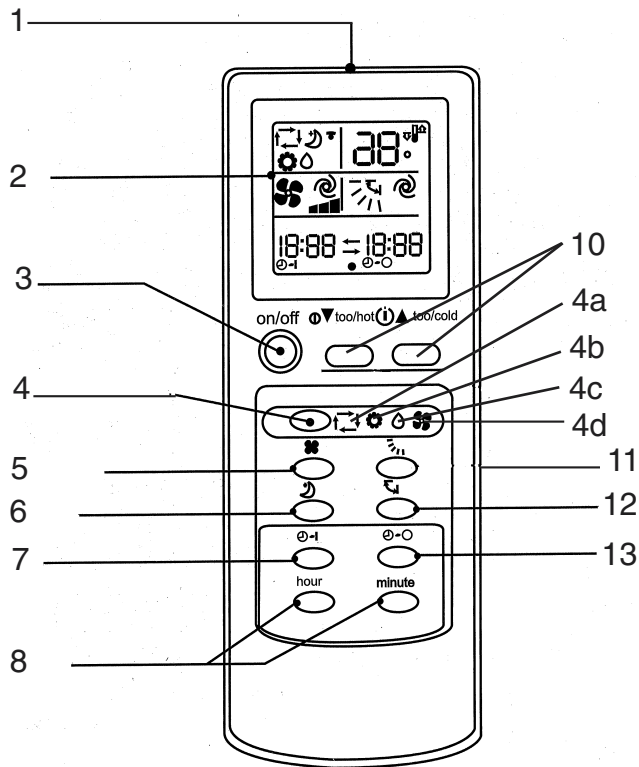

- 1 Venster waar het signaal vertrekt
- 2 Aanduiding van de functie
- 3 In- en uitschakelaar
- 4 Functieschakelaar (Modeschakelaar)
 - 4a Automatische functie
 - 4b Koelen
 - 4c Ontvochten (drogen)
 - 4d Verwarmen
- 5 Schakelaar voor snelheid van de luchtcirculatie
- 6 Slaap-keuzetoets
- 7 Timer aan-toets
- 8 Urkeuzetoets, minuteninstelling, tijdsinstelling
- 9 Uurinstelling
- 10 Toets voor iken van de temperatuur
- 11 Toets voor het instellen van de hoek van de luchtstroom
- 12 Toets voor volledig uitblazen
- 13 Timer uit-toets
- 14 Terug-toets
- 15 Verwijdering deksel op de batterij

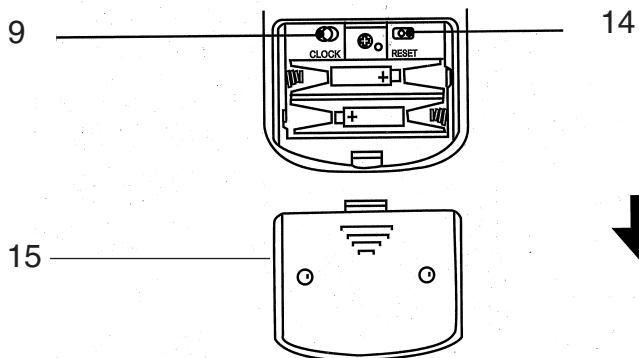

Vorbereitung van de ingebruikname van de afstandsbediening en instelling van het uur

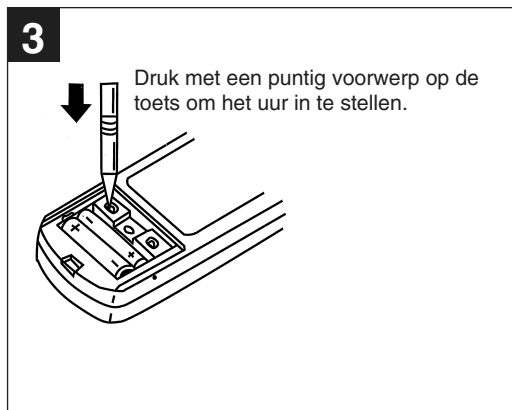
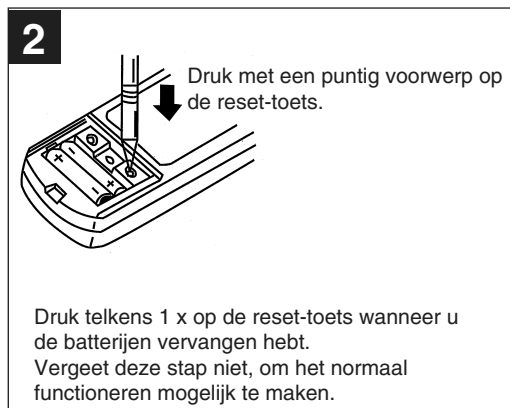
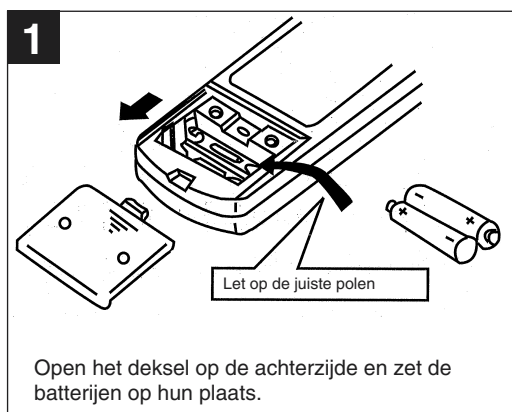

Vorbereitung van de werking met afstandsbediening

- Het ontvangersignaal gaat ongeveer 6 meter ver.
- Wanneer u op de ON/OFF-toets drukt, klinkt in het toestel voor binnen 1-2 x een signaal om aan te geven dat het toestel het signaal heeft opgevangen.
- Wanneer u niets hoort, nogmaals drukken.
- Spring zorgvuldig om met de afstandsbediening, laat deze niet vallen of leg deze niet op een vochtige plaats om te vermijden dat ze slecht gaat werken. Monteer de afstandsbediening aan de muur zodat het signaal door de ontvanger in het toestel voor binnen opgevangen kan worden.

Vervanging van de batterijen!

- Wanneer het signaal van de afstandsbediening zwak is of wanneer de aanduiding op de afstandsbediening bijna niet meer leesbaar is, moeten de batterijen **onmiddellijk** vervangen worden.
- De juiste polariteit is van groot belang voor de batterijen in de afstandsbediening.
- Beide batterijen moeten altijd nieuw en van dezelfde fabrikant zijn.

Wanneer de afstandsbediening niet juist werkt (noodbediening)

Indien de afstandsbediening niet juist werkt (lege batterijen of verkeerde werking), kan u de noodschakelaar gebruiken.

- Door het meerdere keren aanraken van de noodschakelaar, wordt het toestel uitgeschakeld.

Opmerking:

Tijdens de eerste 30 minuten werkt de temperatuuraanpassing nog niet. Het toestel werkt de hele tijd en met de hoogste snelheid van de ventilator.

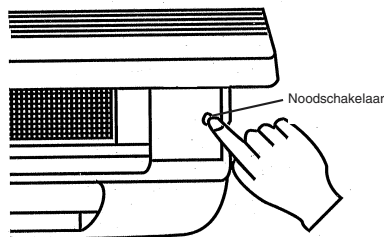

- Toestel aan: Na het drukken op de noodschakelaar, wordt het toestel uitgeschakeld.
- Toestel bevindt zich in de instellings- of tijdsfunctie uit- modus: Na het drukken op de noodschakelaar, wordt het toestel in stand by gezet.

„Ik voel...“ automatische functie

Met een lichte druk kan de automatische functie „ik voel“ voor een aangename kamertemperatuur zorgen.

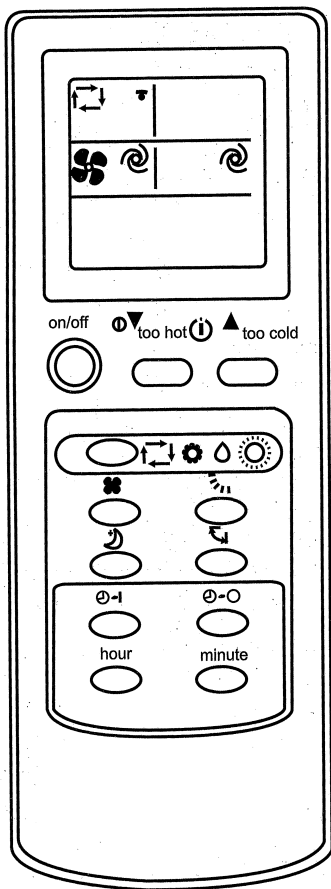

Bij de start

Druk op de AAN/UIT-toets

Wanneer  automatische functie aangeduid is, stelt de installatie zich in op een aangename kamertemperatuur.

Stopzetten van de functie: Druk op de

AAN/UIT-toets

15 minuten na het uitschakelen voelt u dat het misschien een beetje te warm is. Om de temperatuur te doen dalen, drukt u op de toets  (te warm – too hot).

Bij elke druk wordt de temperatuur met 1°C naar beneden gehaald.

Indien het te koud wordt, verhoogt u de temperatuur met de toets  (te koud – too cool).

Bij elke druk wordt de temperatuur met 1°C naar boven gebracht.

LCD aanduiding toestel voor binnen

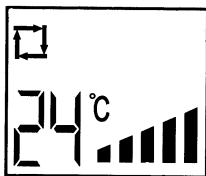

Aanduiding laag-hoog

Wanneer de automatische functie niet weergegeven wordt, drukt u op de toets „4“ tot de automatische functie (4a) weergegeven wordt.

Telkens wanneer u op de toets druk, wijzigt de volgorde: Automatisch (4a) - Koelen (4b) – Ontvochten (drogen) (4c) – Verwarmen (4d).

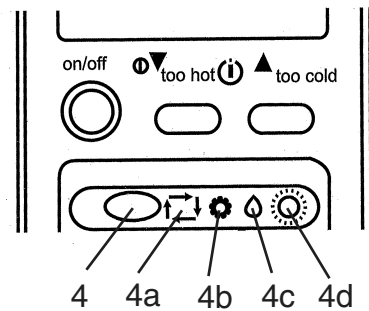

Afbouwen van de automatische functie

Bedieningsfuncties

Wanneer de automatische functie opgestart is, past deze functie de temperatuur in de kamer aan met de juiste functies zoals koelen, ontvochten, enz. Wanneer het toestel 2 uur stil gelegd wordt, begint het opnieuw met dezelfde functie-instelling als voordien. Wanneer de juiste functie ingesteld is, wordt deze niet meer beïnvloed door de temperatuur in de kamer, ook wanneer deze verandert. Wanneer u deze functie niet wilt, drukt u op de toets om een van de volgende functies in te stellen.

Automatische functie die rekening houdt met de temperatuur in de kamer.

Kamertemperatuur bij het begin

Functie

Gewenste temperatuur

boven +25°C
+21-25°C
onder 21°C

Koelen
Ventileren/Ontvochten
Verwarmen

ca. 24°C

ca. 24°C

Opmerking:

De verwarmingsfunctie kan gebruikt worden tot wanneer de temperatuur buiten +7°C bedraagt. Wanneer de temperatuur buiten lager ligt, kan de verwarmingsfunctie niet meer gebruikt worden.

Kiezen van de functie (Koelen (4b), Onvochten (4c), Verwarmen (4d)). Kies de functie om de precieze instelling van de kamertemperatuur of de luchtstroom in te stellen.

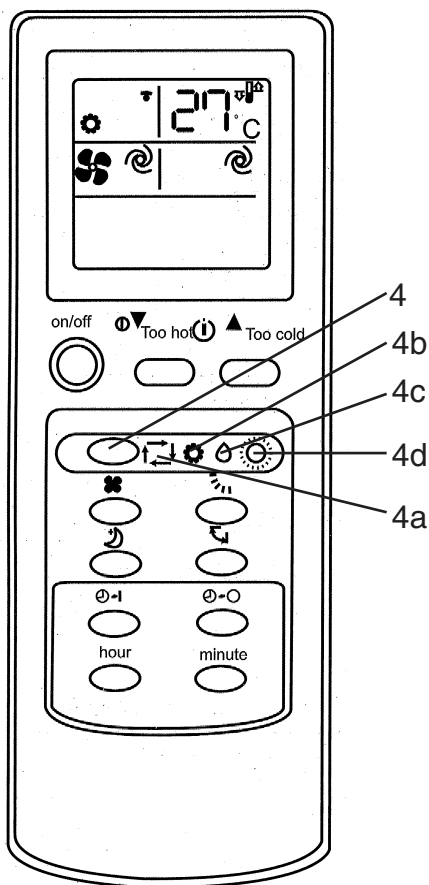

Let op!

Wanneer de omgevingstemperatuur te hoog is, werkt de koeling op maximaal vermogen.

Om koelen, ontvochten of verwarmen te kiezen:

- 1 Druk op de AAN/UIT-toets
- 2 Druk om de juiste functie te kiezen.

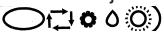

Telkens wanneer u op de toets drukt, verandert de volgorde: automatisch-koelen-ontvochten-verwarmen.

U wil het toestel uitschakelen.

Druk op de AAN/UIT-toets

Wanneer het toestel ingesteld is, is het voldoende om op de AAN/UIT-toets te drukken om dezelfde functie als voordien te verkrijgen.

Verwarmingsfunctie:

Kies met toets 4 de functie verwarmen.

De verwarmingsfunctie kan gebruikt worden tot wanneer de temperatuur buiten +7°C bedraagt.

De maximaal te bereiken temperatuur in de kamer hangt af vande temperatuur buiten en van de bouwkundige situatie ter plaatse.

Tip: Wanneer tijdens het gebruik de temperatuur in de kamer boven 2°C (koelen) of onder 2°C (verwarmen) van de gewenste temperatuur ligt, kan deze gewenste temperatuur niet meer op de installatie gewijzigd worden. Wanneer het verschil tussen de huidige temperatuur en de gewenste temperatuur minder dan 2°C bedraagt, kan de gewenste temperatuur op de installatie niet meer aangepast worden. Hoe kouder het buiten dus is, hoe lager de temperatuur die met de verwarmingsfunctie bereikt kan worden.

Wijziging van de temperatuur

Druk op de  „te warm – too hot” toets om de temperatuur te doen dalen. Telkens wanneer u op de toets drukt, daalt de temperatuur met 1°C.

Druk op de  „te koud – too cool” toets om de temperatuur te doen stijgen. Telkens wanneer u op de toets drukt, stijgt de temperatuur met 1°C.

Het systeem kan overbelast raken wanneer het toestel te veel warmte uit de lucht onttrekt. De ventilator van het toestel buiten stopt dan automatisch met draaien om de installatie te beschermen, via microprocessorsturing. Wanneer de ventilator van het toestel buiten stopt, trekt het toestel buiten vorst aan. Dit is echter geen defect of storing.

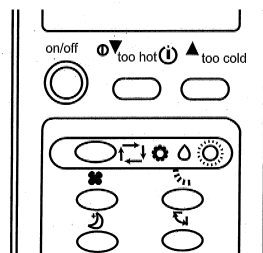

Ontvochtigingsfunctie

Wanneer de temperatuur automatisch ingesteld is, kan deze functie niet aangepast worden.

Kiezen van de functie (Koelen, ontvochten).

Toezicht bij het gebruik:

1. Sluit het raam en schuif de gordijnen dicht of beperk in elk geval het binnenkomend zonlicht om de koelingsfunctie te verhogen.
2. Doe de jaloeziën dicht om het binnenkomend zonlicht te beperken.
3. Monteer het toestel voor buiten op een gunstige plaats, om het direct binnenkomend zonlicht te beperken en energie te sparen.

Ontvochten

70% luchtvochtigheid is de maximale grens voor mensen om zich nog goed te voelen.

Wanneer het te warm is voor de mens, is het watergehalte te hoog, met andere woorden, dan is de luchtvochtigheid te hoog. Luchtvochtigheid staat in een bepaalde verhouding tot temperatuur.

Over het algemeen geldt: 60-70% in de zomer en 50-70% in de winter.

Ijken van de snelheid van de ventilator en de luchtstroom

Kies een luchtstroom en luchtcirculatie die u aangenaam vindt.

Kies een hoge ■■■ stand om de hele ruimte te koelen. Wanneer u wil slapen, kiest u de slaapfunctie, waarbij het geluid verminderd wordt.

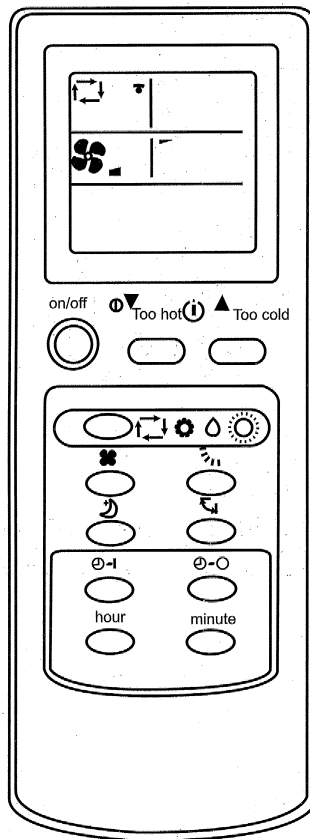

Druk op de toets  om de snelheid van de ventilator aan te passen. Bij elke druk op de toets, wordt de snelheid als volgt gewijzigd: traag-gemiddeld-hoog-automatisch.

Druk op de toets  om de luchtrichting naar boven of naar beneden te wijzigen. Telkens wanneer u op de toets drukt, wordt de richting gewijzigd.

Aanbevolen bereik voor de luchtstroom naar beneden/naar boven. Ijk met de automatische toets, kies de functies koelen, verwarmen of ontvochten.

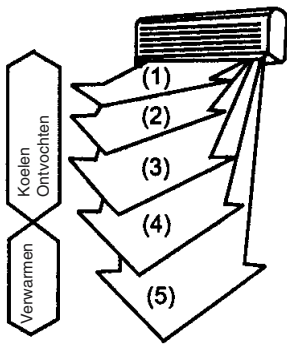

Let op:

- In de ontvochtings- en koelfunctie blaast de lucht 1 uur lang naar beneden (positie 4-5). Dan schakelt het toestel over op een horizontale luchtstroom om druppels te vermijden.
- Stel de richting naar boven of naar beneden in met de afstandsbediening. Deze instelling mag nooit met de hand gebeuren.
- Wanneer bij de verwarmingsmodus de temperatuur van de uitgeblazen lucht te koud wordt, wordt de lucht bijna horizontaal uitgeblazen. Stel de gewenste richting en snelheid in.

Ijken van de snelheid en de richting van de luchtstroom

Automatische luchtstroom

Druk op de toets  om de luchtstroom op automatisch in te stellen, dan wordt de beste positie van de lamellen gekozen voor een efficiënte werking.

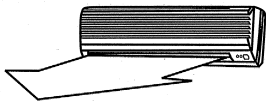

Koelen + ontvochten

Bij koelen en ontvochten wordt de luchtstroom horizontaal uitgeblazen.

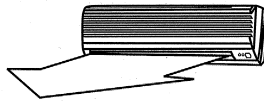

Verwarmen

Wanneer de temperatuur van de lucht koud is, wordt de luchtstroom horizontaal uitgeblazen.

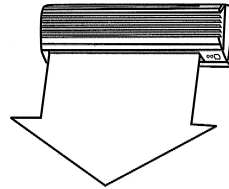

Wanneer de lucht warm is, wordt de lucht naar onderen gericht uitgeblazen.

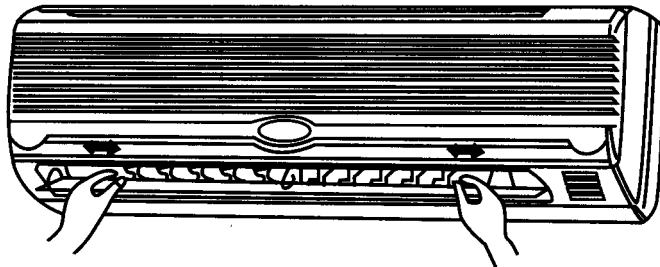



De linker en rechter stromingsrichting kunnen ingesteld worden.

U stelt deze zaken in alvorens het toestel in gebruik te nemen. Tijdens het gebruik draaien de lamellen en kunnen de vingers geklemd raken.

Aangename slaapfunctie

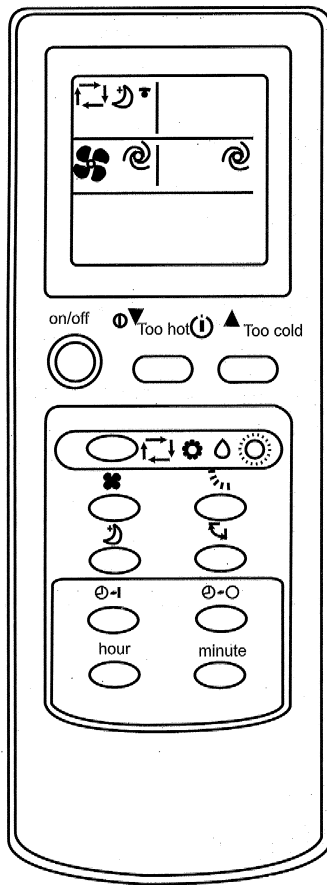
Stel deze functie in wanneer u een rustige omgeving wenst tijdens uw slaap.



Doe het volgende:
Druk op de toets 
Doe dit wanneer u een rustige
omgeving wenst tijdens uw slaap.

Om deze functie stop te zetten drukt u
opnieuw op de toets. 

Let op:
Start deze functie wanneer u gaat slapen.
Wanneer u de functie overdag gebruikt,
kan de omgevingstemperatuur te hoog
worden aangezien de koelfunctie
vermindert.

Functie volledig uitblazen

Wanneer u deze functie start, wordt elk gedeelte van de ruimte gekoeld.

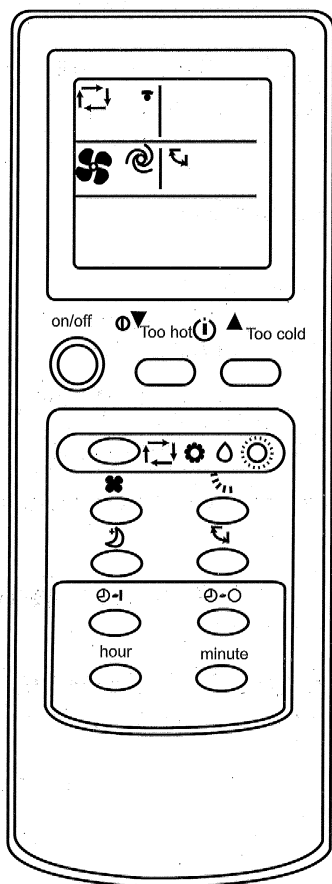

Doe het volgende:
Druk op de toets 

Ongedaan maken:
Druk nogmaals op de toets 



Druk op de toets  tijdens de functie volledig uitblazen om deze actie stop te zetten. Wanneer u de functie volledig uitblazen start, bereikt de koude lucht elke hoek van de kamer.

Timer-functie (AAN/UIT)

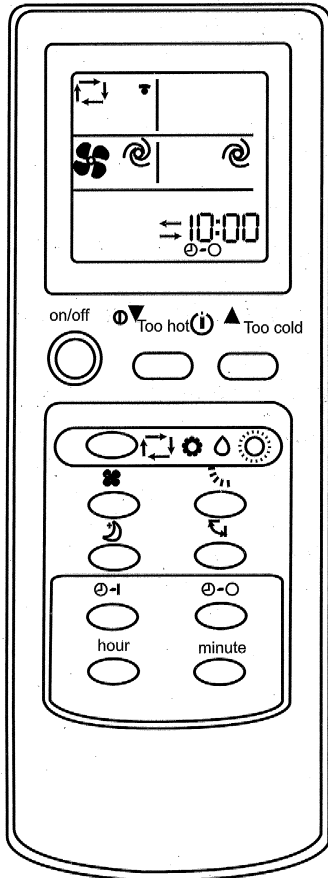
Stel de timer-functie in voor het slapengaan of voor het normale uur waarop u thuiskomt of opstaat.



Aan (On) - Timer instelling

- 1 Druk op de toets  tijdens het gebruik om de timer op „AAN“ te zetten. Bij elke druk op de knop verandert de opeenvolging starttijd-wissen.
- 2 Druk op de toets   uren-minuten om de huidige tijd in te stellen. Bij elke druk verandert de tijd met 1 uur of met 10 minuten (AM=24-12 uur; PM=12-24 uur)

Wissen

Druk op de toets  om de timerinstelling te wissen.

Uit (Off) - Timer instelling

- 1 Druk op de toets  tijdens het gebruik om de timer op „UIT“ te zetten. Bij elke druk op de knop verandert de opeenvolging timer uit – uitschakelen.
- 2 Druk op de toets   uren-minuten om de timer UIT op het juiste uur in te stellen. Bij elke druk wordt de tijd steeds met 1 uur of met 10 minuten aangepast.

Uitschakelen

Druk op de knop  om de timer uit te schakelen.

Tip:

- Timer AAN en timer UIT kunnen gecombineerd worden, de ingestelde tijd die het dichtst bij de echte tijd ligt, krijgt voorrang. (— — wil zeggen timer UIT, timer aan volgt daarna).
- Wanneer de tijdsinstelling op de afstandsbediening niet juist is, krijgt u ook een verkeerde instelling van de tijd op de timer.

Let op:

Schakel het toestel uit, trek de stekker uit het stopcontact alvorens het toestel schoon te maken. De hoge snelheid van de ventilatoren kan verwondingen veroorzaken.

Maak het toestel binnen enkel schoon met een zachte doek.

Gebruik geen benzine, verdunningen, schuurmiddel, poetsproducten, enz. omdat anders het toestel beschadigd kan worden.

Schoonmaaktip

1. Maak de luchtfilter schoon en plaats hem weer terug op zijn oorspronkelijke plaats.
2. Aansluitingen voor toevoer en afvoer aan het toestel voor binnen en buiten moeten vrij zijn en niet bedekt of geblokkeerd worden.

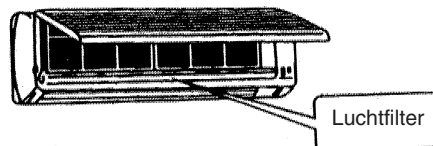

Verzorgingsmaatregelen

Voor het schoonmaken:

Trek de stekker uit het stopcontact.

Schoonmaakmaatregelen

Wanneer de airconditioninginstallatie lange tijd niet gebruikt wordt:

1. Laat eerst de ventilator 3-4 uur draaien, om het toestel volledig te drogen. Stel daarna de hoogst mogelijke temperatuur in zolang de ventilator draait.
2. Zet het toestel uit en trek de stekker uit het stopcontact.

Let op:

Trek steeds de stekker uit het stopcontact wanneer het toestel lange tijd niet gebruikt wordt. Het opgestapelde stof kan brand veroorzaken.

3. Haal de batterijen uit de afstandsbediening.

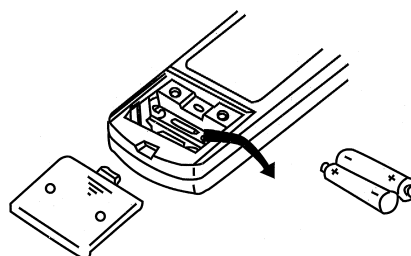

Mogelijke fouten en probleemoplossing

Controleer volgende punten alvorens u contact opneemt met de klantendienst:

Het toestel werkt niet. Controleer volgende punten:

1. Is er netspanning aan het stopcontact?
2. Controleer de beveiliging van het stopcontact!
3. Staat de tijdschakelaar ingesteld?

Het toestel koelt niet voldoende!

Controleer volgende punten:

1. Is de temperatuur goed ingesteld?
2. Is de luchtfilter vuil? Maak hem schoon en plaats hem terug.
3. Zijn de in- en uitgangen van het toestel buiten geblokkeerd?
4. Is de slaapfunctie misschien overdag ingesteld?
5. Zijn de verbindingen tussen het toestel binnen en buiten niet meer dicht? Misschien is er te weinig koelvloeistof voorhanden. In dit geval moet u uw servicepartner contacteren.

De afstandsbediening werkt niet!

(Let op: de afstandsbediening werkt enkel in een straal van 6 meter rond het toestel binnen.)

1. Zijn de batterijen nog in orde? Vervangen!
2. Zijn de batterijen juist geplaatst? Let op de polariteit!

Controleer volgende punten bij stroomuitval:

Druk op de AAN/UIT-schakelaar na stroomuitval.

Wanneer de problemen niet verholpen zijn na het controleren van de bovenstaande zaken, schakelt u het toestel uit en neemt u best contact op met de bevoegde servicepartner.

Mogelijke fouten en probleemoplossing

Probleem

Na het drukken op de starttoets begint het toestel na 3 minuten nog niet te werken via de microprocessor.

Er klinken ernstige geluiden.

Er komt een vreemde geur in de kamer.

De ventilator stopt bij het ontvochten..

U hoort water stromen.

De luchtstroom verandert automatisch tijdens het gebruik.

Er klinkt een klik-geluid in het toestel binnen.

Vanuit het toestel binnen klinkt een dof geruis.

Er druppelt water uit het toestel buiten.

De lucht wordt niet meteen uitgeblazen in de verwarmingsmodus.

De airconditioninginstallatie schakelt zichzelf uit tijdens het verwarmen.

Oorzaak

Dit is geen fout maar een bescherming van de compressor. Oefen nog even geduld.

Dit is geen fout.
Deze spanningsgeluiden ontstaan door het samentrekken en uitzetten van de voorste plaat door temperatuurverschillen.

Dit is geen fout.
Het airconditioningtoestel laat ook deeltjes uit muren, vloerkleden, vasttapijt, rook, meubels en kleding in de lucht circuleren.

Dit is geen fout.
De temperatuur stijgt wanneer er water verdampt aan de warmteverdeler van het toestel binnen.

Dit is geen fout.
Dit is eventueel het uitzetten van de koelvloeistof in de installatie.

Dit is geen fout.
De ventilatielamellen draaien naar een horizontale positie om het druppelen te vermijden wanneer de lucht ongeveer 1 uur lang in de koel- of ontvochtingsfunctie naar onderen geblazen werd. Wanneer de uitgeblazen lucht te koud is, wordt deze ook horizontaal uitgeblazen.

Dit is geen fout.
Dit is meestal het ruisen van de ventilator of de compressor wanneer deze aan- of uitgeschakeld wordt.

Dit is geen fout.
Dit geruis is afkomstig van het koelmiddel in de installatie.

Dit is geen fout.
Tijdens het koelen worden de buis of de verbindingstukken afgekoeld om het condensaat te vormen. Tijdens het ontvriezen of verwarmen kan verdampingscondensaat druppelen. Tijdens het verwarmen kan ook water uit de warmteverspreider druppelen.

Dit is geen fout.
De lucht wordt pas uitgeblazen wanneer deze verwarmd is.

Het toestel buiten bevroest bij lage buitentemperaturen (onder ca. +7°C). Verwarmen bij een buitentemperatuur onder ca. +7°C is niet mogelijk.

Belangrijke montageaanwijzingen

Keuze van de plaats van inbouw van het toestel binnen

- De luchtstroom mag niet geblokkeerd worden.
- De gekoelde lucht moet in elke hoek van de kamer verspreid kunnen worden.
- De maximale afstand tussen het toestel voor binnen en het toestel voor buiten bedraagt 4 meter.
- Monteer de installatie aan een vaste muur om trillingen te vermijden.
- Directe zonnestralen moeten vermeden worden.
- Let op een lichte condensaatvoer.

Keuze van de plaats van inbouw van het toestel buiten

- Het toestel mag ook bij hevige windstoten geen schade oplopen.
- Let op een goede verluchting en stofvrije omgeving, directe regenval en zonnestralen moeten vermeden worden.
- Let erop dat de geluiden tijdens het gebruik en de vrijkomende lucht geen overlast vormen voor de burens.
- Monteer de installatie vast op een onderconstructie om verhoogd lawaai en trillingen te vermijden.
- Vermijd plaatsen waar brandbaar gas of lekken kunnen voorkomen.
- De montagevoeten van de installatie moeten zorgvuldig vastgemaakt worden indien de installatie ver daarboven gemonteerd wordt.

Let op

Neem gewoon contact op met onze servicepartner. Daar worden al uw vragen zo snel mogelijk behandeld en uw installatie vakkundig gemonteerd.

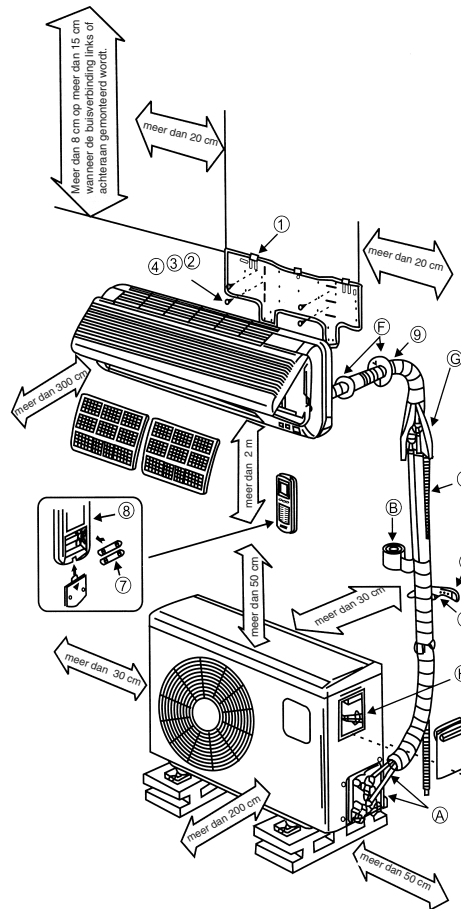

Montage-instructies:

Zorg ervoor dat de voorhanden zijnde netspanning overeenkomt met de netspanning die op het gegevensbordje aangegeven is.

- Beveilig het toestel apart.
- Laat de elektrische installatie over aan een professioneel bedrijf.
- Laat de koeltechnische installatie over aan uw servicepartner, indien u dit zelf niet aandurft.
- Een verkeerde montage kan tot schade aan personen en voorwerpen leiden.
- Draag tijdens de montage gehoor- en gezichtsbescherming en werkhandschoenen.

Opmerking bij de elektrische aansluiting!

De elektrische aansluiting mag enkel gebeuren door de bevoegde elektriciteitsleverancier. Kies een voldoende gemiddelde voor de aanvoer. De gele/groene ader mag enkel als ondersteuning gebruikt worden en in geen geval als spanningsleider. Bij een vaste elektrische aansluiting van het toestel moet deze via een scheiding van minstens 3 mm open ruimte (vb. LS-schakelaar) van het net te scheiden zijn. Zorg eerst voor de verbinding tussen het toestel binnen en het toestel buiten en zorg dan voor aansluiting op het net. Zorg ervoor dat de hele installatie spanningsvrij is. Zorg ervoor dat de installatie niet per ongeluk zichzelf kan inschakelen.

1. Keuze plaats van montage

Toestel binnen

1. De openingen waar de lucht binnen komt en buiten gaat mogen niet bedekt zijn, zodat de lucht in de hele kamer verspreid kan worden.
2. Monteer het toestel binnen zo dat er slechts een korte afstand is door de muur tussen het toestel binnen en buiten.
3. Let erop dat de drainagebuis geen buigingen vertoont en zonder stijging naar buiten gelegd kan worden.
4. Vermijd het plaatsen naast een warmtebron, hoge luchtvochtigheid of ontvlambaar gas.
5. Kies een plaats die stabiel genoeg is voor de montage, zodat het toestel niet aan trillingen blootgesteld wordt.
6. Zorg ervoor dat de montage ordelijk en netjes uitgevoerd wordt.
7. Zorg ervoor dat er voldoende plaats is voor latere herstellings- en servicewerkzaamheden.
8. Het toestel moet minstens 1 m van elektrische

toestellen en installaties verwijderd zijn, vb. TV, radio, computer, enz.

9. Kies een plaats waar het toestel makkelijk te bereiken is, om een filter schoon te maken of te vervangen.

Toestel buiten

1. Kies een plaats waar de burens niet gestoord worden door geluiden of naar buiten geblazen lucht.
2. Kies een plaats waar zeker voldoende luchttoevoer aanwezig is.
3. De openingen waar de lucht binnen komt en buiten gaat mogen niet afgedekt zijn.
4. De plaats moet voldoende stabiel zijn voor montage en trillingen.
5. Er mag geen gevaar bestaan wegens brandbaar gas of vrijkomend gas door corrosie.
6. Zorg ervoor dat de installatie volgens de voorschriften geplaatst wordt.

Let op:

Volgende punten kunnen tot storingen leiden.

Neem contact op met uw servicepartner, zodat er zich later geen storingen voordoen.

Volgende montageplaatsen moeten worden vermeden

- Een plaats waar olie (machineolie) opgeslagen wordt.
- Een plaats met een hoog zoutgehalte.
- Een plaats met zwavelbronnen, bv. zones met kuurbaden.
- Een plaats waar radiozenders en versterkingsantennes, lastoestellen of medische toestellen gebruikt worden.
- Een plaats waar het toestel buiten direct blootgesteld wordt aan zonlicht. In dit geval dient u voor schaduw te zorgen. Deze schaduw mag ook de luchtstroom niet hinderen.
- Een plaats in de buurt van warmte- en dampbronnen.
- Een plaats met sterke stofontwikkeling.
- Een plaats waar openbaar verkeer is.
- Een plaats met andere abnormale omstandigheden.

Let op!

- De richting van de uitgeblazen lucht moet met de hoofdwindrichting overeenkomen.
- De installatie mag niet op plaatsen met agressieve lucht werken.
- De minimumafstanden moeten in acht genomen worden (zie Belangrijke montageaanwijzingen).
- Het toestel binnen en het toestel buiten mogen

enkel vertikaal gemonteerd worden.

2. Montageonderdelen

Voor de montage dient u te controleren of alle montageonderdelen aanwezig zijn.

Positie	Naam	Aantal
1	Montageplaat	1
2	Schroef 4x30	6
3	Kap om door de muur te stoppen (helft)	2
4	Buis om door de muur te stoppen	1
5	Kunststofruit	5
6	Afstandsbediening met houder	1
7	Batterij micro LR03 1,5V	2
8	Houder voor buis voor waterafvoer	1

3. Montage van het toestel binnen

Let zeker op de montageaanwijzingen.

3.1 Voor de montage

- Kies de plaats van het toestel binnen (let op de voorafgaande tips voor de keuze van de plaats).
- Kijk of de voorhanden zijnde netspanning overeenkomst met de netspanning die op het gegevensbordje aangegeven staat. Deze spanning moet dezelfde zijn.
- De leidingen voor het koelmiddel moeten geïsoleerd zijn met het bijgeleverde materiaal.

3.2 De montageplaat aanbrengen

- De montageplaat voor het toestel binnen moet horizontaal aan de muur gemonteerd worden. Houd u zeker aan de opgegeven afstanden. Duid de plaats aan en boor de bevestigingsgaatjes en schroef de montageplaat met pluggen en schroeven vast. Om trillingen van het toestel binnen te voorkomen moet u er op letten dat er geen tussenruimte is tussen de muur en de montageplaat.

3.3 Gat door de muur boren

- Boor met een boorkroon van 65mm van binnen naar buiten een gat in de muur voor de leidingen in een hoek van 5° naar buiten dalend. Schuif daarna de buis om door de muur te stoppen op zijn plaats in het gat.

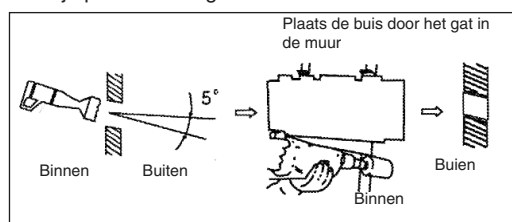

3.4 Buis voor afvoer van condenswater aanbrengen

- Deze buis moet met een afdalende helling naar buiten toe gemonteerd worden. Vermijd zeker buigingen en knikken. Het uiteinde van de buis mag niet in een houder liggen die vol water kan lopen. Wanneer er water in de afvoerbuis blijft zitten, kan waterschade optreden.
- Schuif de bijkomende afvoerbuis op de steun van de afvoerbuis aan het toestel binnen. Maak deze aansluiting goed vast met kleefband. Wikkel het gedeelte van de afvoerbuis in het gat in de muur goed in met isolatiemateriaal en nog 10 cm verder aan de binnen-en buitenkant.

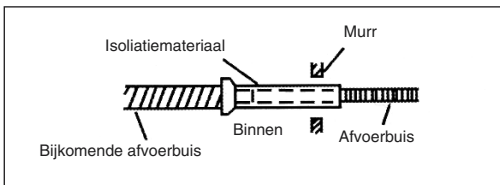

3.5 Omwikkelen van de leidingen

- Let erop dat de leiding voor de aansluiting op het net niet naar buiten geleid wordt. Alle buizen, elektrische leidingen en de waterafvoerbuis moeten met bijgeleverde beschermende band omwikkeld worden. Naargelang de leidingen naar links of naar rechts geleid worden, moet de andere leiding verwijderd worden uit het toestel binnen.

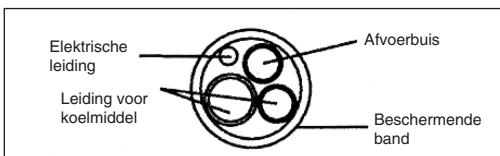

3.6 Eindmontage van het toestel binnen

- Stop de hoeveelheid leidingen door het gat in de muur.
- Hang het toestel binnen op de bovenste haken van de montageplaat en laat het onderaan op zijn plaats schuiven.
- Stop de hoeveelheid leidingen tussen het omhulsel van het toestel binnen en de muur. Isoleer de leidingen met een warmtebescherming om waterdamp te voorkomen.
- Plaats de twee helften van de kap om het gat in de muur te beschermen op de buis die door het gat in de muur zit.

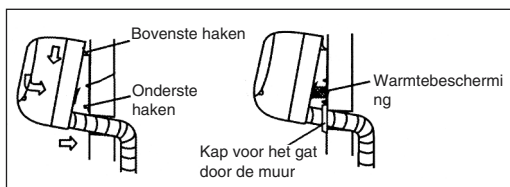

4. Bevestiging van het toestel buiten

Let zeker op de montageaanwijzingen.

4.1 Voor de montage

- Kies de plaats van het toestel buiten (let op de bovenstaande aanwijzingen voor de keuze van de plaats).
- Kijk of de voorhanden zijnde netspanning overeenkomst met de netspanning die op het gegevensbordje aangegeven staat. Deze spanning moet dezelfde zijn.
- De afstand tussen het toestel binnen en het toestel buiten is beperkt door de lengte van de leiding met het koelmiddel en mag maximaal 4 m bedragen. Een verlenging van deze leiding is **NIET** mogelijk.
- Wanneer het toestel buiten hoger geplaatst wordt dan het toestel binnen, let er dan op dat er een boog gemaakt wordt in de leiding voor het koelmiddel die lager ligt dan de onderkant van het toestel binnen.
- Bevestig de afvoer voor het condenswater op de bodem van het toestel buiten.

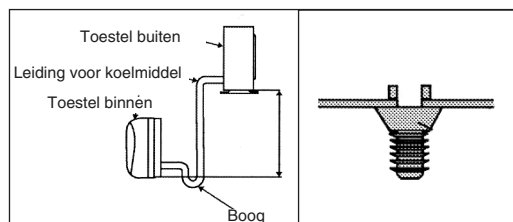

4.2 Montage van het toestel buiten

- Het toestel buiten kan met pluggen en schroeven aan de grond of aan een muurconsole (vb. speciale onderdelen art.nr. 23.651.55) bevestigd worden. Gebruik hiervoor de gaten in het toestel.

5. Aansluiting van de leidingen voor koelmiddel

5.1 Belangrijke opmerkingen

- Let erop dat het koelmiddel niet in het milieu terecht mag komen.
- Bij onjuiste omgang met koelmiddel kan u schade aan uw gezondheid oplopen. Draag voor

uw eigen veiligheid bij de omgang met koelmiddel werkhandschoenen en een veiligheidsbril.

- De werkplaats moet altijd goed verlucht worden. Roken is niet toegelaten.
- Het toestel mag niet werken zonder aansluiting van de leidingen voor koelmiddel, anders gaat het toestel stuk.
- Om openingen te vermijden moeten de snelschroeven zeker schoon zijn.
- Voor de aansluiting van de leidingen voor koelmiddel moet de bedekkingskap verwijderd worden.
- Let erop dat voor een 100% goede werking van de snelschroeven deze aan leiding A met 15Nm en aan leiding B met 32Nm aangetrokken moeten worden.
- Indien u het niet aandurft de aansluiting met het koelmiddel zelf uit te voeren, neem dan contact op met een servicepartner.

5.2 Bovenste leiding voor koelmiddel aansluiten

- Verwijder de bedekking voor aansluiting en bescherming van het toestel buiten.
- Verwijder de kunststofsloten aan het toestel buiten en aan de desbetreffende leiding voor koelmiddel.
- Zet de schroeven aan de leiding voor koelmiddel recht op de schroefdraad van het toestel buiten.
- Schroef eerst de schroefdraad met de hand aan tegen de wijzers van de klok.
- Gebruik daarna de juiste vorksleutel en schroef de schroeven goed vast. Het daarbij gebruikte draaimoment moet 15Nm bedragen. Kijk dit na met een draaimomentsleutel.

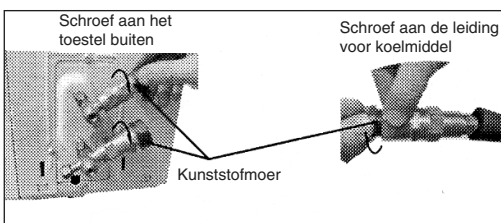
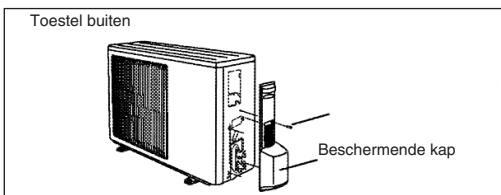

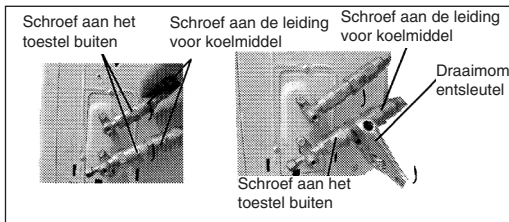

5.3 Onderste leiding voor koelmiddel aansluiten

- De aansluiting van de onderste leiding voor koelmiddel komt overeen met die van de bovenste leiding voor koelmiddel. Het gebruikte draaimoment moet 32 Nm bedragen.

5.4 Afsluitingsventiel openen

- Verwijder de moeren van de sluiting.
- Draai het afsluitingsventiel tegen de wijzers van de klok helemaal naar buiten. De afsluitventielen zijn nu open.
- Trek de moeren van de sluiting weer vast aan.

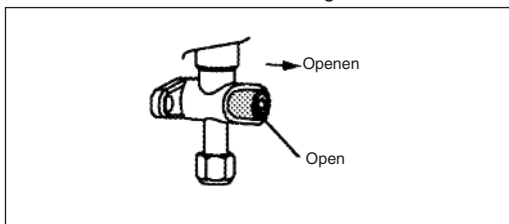

5.5 Afsluitingsventiel sluiten

- Doe hetzelfde als bij 5.4, maar trek nu het afsluitingsventiel in wijzerszin vast aan naar binnen.

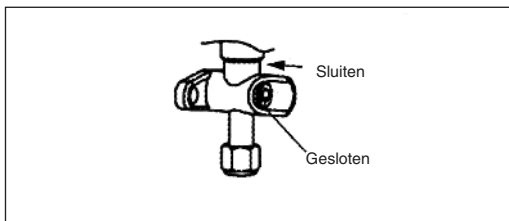

5.6 Dichtheidsproef

- Alle aansluitingen moeten nagekeken worden met een spray om lekken te zoeken of een gelijkwaardig middel.

6. Elektrische aansluiting

6.1 Belangrijke opmerkingen

- Opmerking om te letten op de elektrische aansluiting.

6.2 Elektrische aansluiting tussen het toestel binnen en het toestel buiten

- Verwijder de kabelklemmen.
- Verbind het vrije uiteinde van de verbindingkabel van het toestel binnen met het stekker-koppelingssysteem van het toestel buiten.

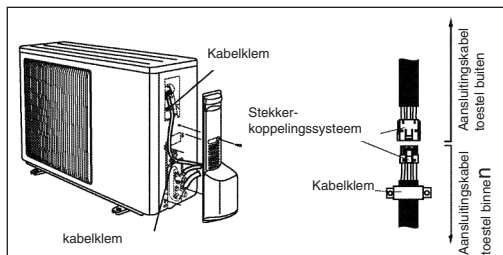

- Maak de verbindingkabel met de kabelklemmen vast aan het toestel buiten.
- Schroef de beschermende bedekking van de aansluiting aan het toestel buiten weer vast.

Bevestig met de bijgeleverde kunststofklemmen het hele pakket leidingen, met beschermende band omwikkeld, aan de buitenmuur.

7. Houders voor de afstandsbediening

Alvorens de houder te bevestigen, kijkt u of de afstandsbediening ontvangst heeft op de plaats waar u de houder wil hangen. Kies voor de houder geen plaats met direct zonlicht of in de buurt van een warmtebron.

Let op de juiste polariteit van de batterijen in de afstandsbediening.

Bevestig de houder voor de afstandsbediening met pluggen en schroeven aan de muur.

Let op

Servicewerkzaamheden mogen enkel door een professioneel bedrijf uitgevoerd worden. Vraag hiervoor onze lijst met servicepartners.

Wanneer de verbindingleiding die spanning levert tussen het toestel binnen en het toestel buiten beschadigd is, contacteert u best een professioneel bedrijf.

Wanneer de netleiding beschadigd is, moet deze door een elektricien vervangen worden.

Opmerking:

- De maximale lengte van de leiding voor koelmiddel bedraagt 4 m.
- Wanneer het toestel buiten hoger hangt dan het toestel binnen moet in de leiding voor koelmiddel

een boog gemaakt worden die lager ligt dan het toestel binnen.

Opmerkingen

1. Eigenhandige aanpassingen aan het toestel worden niet gedekt door onze garantie.
2. Schade aan personen of zaken door defecten door het personeel van het bedrijf, de opslag, het transport of de levering vallen onder de aansprakelijkheid van de betreffende personen die de schade veroorzaakt hebben.
3. Wij zijn niet aansprakelijk bij schade door defecte producten die door onjuiste eigen montage door de gebruiker ontstaan zijn (of ook de montage door andere dan de door ons goedgekeurde partners, of aanpassingen na een geslaagde montage).
4. Wij zijn niet aansprakelijk bij schade door defecte producten die ontstaan is door de onderhoudswerkzaamheden van de gebruiker zelf (of door onderhoudswerkzaamheden door een derde, niet door ons goedgekeurde partner die de gebruiker heeft gevraagd).
5. Wij zijn niet aansprakelijk bij schade door defecte producten door onderspanning onder 217 V ~, of bij overspanning van 243 V ~ en overmacht.
6. Wij zijn niet aansprakelijk bij schade door defecte producten door een onjuist gebruik van de gebruiker.
7. Een beschadigde stroomkabel mag enkel door de aangeduide speciale stroomkabel vervangen worden.
8. Trek de stekker uit het stopcontact wanneer de airconditioninginstallatie niet gebruikt wordt.

ISC GmbH
Eschenstraße 6
D-94405 Landau/lsar

Konformitätserklärung



- (D)** erklärt folgende Konformität gemäß EU-Richtlinie und Normen für Artikel
- (GB)** declares conformity with the EU Directive and standards marked below for the article
- (F)** déclare la conformité suivante selon la directive CE et les normes concernant l'article
- (NL)** verklaart de volgende conformiteit in overeenstemming met de EU-richtlijn en normen voor het artikel
- (E)** declara la siguiente conformidad a tenor de la directiva y normas de la UE para el artículo
- (P)** declara a seguinte conformidade de acordo com a directiva CE e normas para o artigo
- (S)** förklarar följande överensstämmelse enl. EU-direktiv och standarder för artikeln
- (FIN)** ilmoittaa seuraavaa Euroopan unionin direktiivien ja normien mukaista yhdenmukaisuutta tuotteelle
- (DK)** erklærer herved følgende samsvar med EU-direktiv og standarder for artikkel
- (RU)** заявляет о соответствии товара следующим директивам и нормам ЕС
- (HR)** izjavljuje sljedeću uskladenost s odredbama i normama EU za artikl.
- (RO)** declară următoarea conformitate cu linia directoare CE și normele valabile pentru articolul.

- (TR)** ürün ile ilgili olarak AB Yönetmelikleri ve Normları gereğince aşağıdaki uygunluk açıklama masını sunar.
- (GR)** δηλώνει την ακόλουθη συμφωνία σύμφωνα με την Οδηγία ΕΕ και τα πρότυπα για το προϊόν
- (I)** dichiara la seguente conformità secondo la direttiva UE e le norme per l'articolo
- (DK)** attesterer følgende overensstemmelse i henhold til EU-direktiv og standarder for produkt
- (CZ)** prohlašuje následující shodu podle směrnice EU a norem pro výrobek.
- (H)** a következő konformitást jelenti ki a termékek-re vonatkozó EU-irányvonalak és normák szerint
- (SLO)** pojasnjuje sledečo skladnost po smernici EU in normah za artikel.
- (PL)** deklaruje zgodność wymienionego poniżej artykułu z następującymi normami na podstawie dyrektywy WE.
- (SK)** vydáva nasledujúce prehlásenie o zhode podľa smernice EÚ a noriem pre výrobok.
- (BG)** декларира следното съответствие съгласно директивите и нормите на ЕС за продукта.

Klima-Splitanlage SKA 3501 EQ C+H

- | | |
|--|---|
| <input checked="" type="checkbox"/> 98/37/EG | <input type="checkbox"/> 87/404/EWG |
| <input checked="" type="checkbox"/> 73/23/EWG_93/68/EEC | <input type="checkbox"/> R&TTED 1999/5/EG |
| <input type="checkbox"/> 97/23/EG | <input type="checkbox"/> 2000/14/EG: |
| <input checked="" type="checkbox"/> 89/336/EWG_93/68/EEC | <input type="checkbox"/> 95/54/EG: |
| <input type="checkbox"/> 90/396/EWG | <input type="checkbox"/> 97/68/EG: |
| <input type="checkbox"/> 89/686/EWG | |

**EN 55014-1; EN 5594-2; EN 61000-3-2; EN 61000-3-3;
EN 60335-1+A11+A1+A12+A2+A16; EN 60335-2-40+A1**

Landau/lsar, den 08.12.2004

Weichselgartner
Leiter QS Konzern

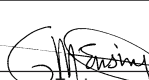
Ensing
Leiter Technik EC

Art.-Nr.: 23.657.30 I.-Nr.: 01014
Subject to change without notice

Archivierung: 2365730-06-4155050-E

GARANTIEURKUNDE

Auf das in der Anleitung bezeichnete Gerät geben wir 2 Jahre Garantie, für den Fall, dass unser Produkt mangelhaft sein sollte. Die 2-Jahres-Frist beginnt mit dem Gefahrenübergang oder der Übernahme des Gerätes durch den Kunden. Voraussetzung für die Geltendmachung der Garantie ist eine ordnungsgemäße Wartung entsprechend der Bedienungsanleitung sowie die bestimmungsgemäße Benutzung unseres Gerätes.

Selbstverständlich bleiben Ihnen die gesetzlichen Gewährleistungsrechte innerhalb dieser 2 Jahre erhalten. Die Garantie gilt für den Bereich der Bundesrepublik Deutschland oder der jeweiligen Länder des regionalen Hauptvertriebspartners als Ergänzung der lokal gültigen gesetzlichen Vorschriften. Bitte beachten Sie Ihren Ansprechpartner des regional zuständigen Kundendienstes oder die unten aufgeführte Serviceadresse.

ISC GmbH · International Service Center
Eschenstraße 6 · D-94405 Landau/Isar (Germany)
Info-Tel. 0180-5 120 509 • Telefax 0180-5 835 830
Service- und Infoserver: <http://www.isc-gmbh.info>

NL GARANTIE

Op het in de handleiding genoemde toestel geven wij 2 jaar garantie voor het geval dat ons product gebreken mocht vertonen. De periode van 2 jaar gaat in met de gevaarovergang of de overname van het toestel door de klant.

De garantie kan enkel worden geclaimd op voorwaarde dat het toestel naar behoren is onderhouden en gebruikt conform de handleiding.

Vanzelfsprekend blijven u de wettelijke garantierechten binnen deze 2 jaar behouden.

De garantie geldt voor het grondgebied van de Bondsrepubliek Duitsland of van de respectievelijke landen van de regionale hoofdverdelers als aanvulling van de ter plaatse geldende wettelijke voorschriften. Gelieve zich tot uw contactpersoon van de regionaal bevoegde klantendienst of tot het hieronder vermelde serviceadres te wenden.

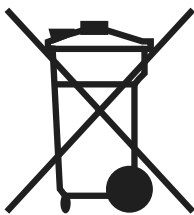

④ Recyclagealternatief i.p.v. het verzoek het toestel terug te sturen:

In plaats van het elektrische toestel terug te sturen is alternatief de eigenaar van het toestel gehouden mee te werken aan de adequate recyclage als het eigendom wordt opgegeven. Hiervoor kan het afgedankte toestel eveneens bij een inzamelplaats worden afgegeven waar het toestel wordt verwijderd als bedoeld in de wetgeving in zake afvalverwerking en recyclage. Dit geldt niet voor toebehoorstukken en hulpmiddelen zonder elektrische componenten die bij de afgedankte toestellen zijn bijgevoegd.

④ Enkel voor EU-landen

Elektrisch gereedschap hoort niet bij het huisvuil thuis.

Volgens de Europese richtlijn 2002/96/EG op afgedankte elektrische en elektronische toestellen en omzetting in nationaal recht dienen afgedankte elektrische gereedschappen afzonderlijk te worden verzameld en milieuvriendelijk te worden gerecycleerd.

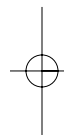
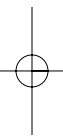

NL

Nadruk of andere reproductie van documentatie en geleidepapieren van de producten, geheel of gedeeltelijk, enkel toegestaan mits uitdrukkelijke toestemming van ISC GmbH.

EH 12/2004

