

① Istruzioni per l'uso per l'apparecchio interno ed esterno

PRO KLIMA
Klimageräte

Climatizzatore a due elementi



Nota

Solamente un luogo adatto di installazione, un montaggio a regola d'arte e un'attenta messa in esercizio assicurano l'ottima funzionalità di questo prodotto di qualità. Prevenite anomalie di funzionamento tramite una competente consulenza tecnica per il luogo di installazione, il montaggio e la messa in esercizio.

Anomalie o capacità di raffreddamento insufficiente a seguito di un trattamento scorretto del prodotto escludono ogni responsabilità del produttore.

La presa da 230 V necessaria per l'alimentazione di corrente deve essere collegata e messa in esercizio solo da una ditta specializzata.

Nel caso in cui l'apparecchio dovesse essere spostato o smaltito, lo smontaggio e lo smaltimento devono essere eseguiti esclusivamente da una ditta specializzata in impianti elettrici e climatizzatori.



Art.-Nr.: 23.657.12

I.-Nr. 01016

SPLIT 900 EQ C+H

Caratteristiche tecniche

Capacità di raffreddamento*	2500 W
Potenzialità calorifera*	2850 W
Efficienza di energia*	B (EER 3,01 / COP 3,43)
Potenza di aspirazione	420 m ³ /h
Umidità estratta	1,0 l/h
Timer	24 l
Tensione di esercizio	230 / 50V ~ Hz
Potenza assorbita nominale raffreddamento	930 W
Corrente assorbita nominale raffreddamento	4,2 A
Potenza assorbita nominale riscaldamento	930 W
Corrente assorbita nominale riscaldamento	4,2 A
Compressore	Rotore eccentrico
Corrente di avviamento	19 A
Temperatura di esercizio esterna raffreddamento °C	+21 - +43 (DB)
Temperatura di esercizio esterna riscaldamento °C	7 - +24 (DB)
Lunghezza tubazione liquido di raffreddamento fornita	4 m
Lunghezza max. tubazione liquido di raffreddamento	4 m
Liquido di raffreddamento	R 407 C
Quantità del liquido di raffreddamento	750 g
Livello di pressione acustica:	
interno	≤ 38 dB (A)
esterno	≤ 53 dB (A)
Dimensioni:	
interne cm	80 x 25 x 16 cm
esterne cm	83 x 54,5 x 25,5 cm
Peso:	
interno kg	8 kg
esterno kg	32 kg

* Dati secondo EN 14511

<p>Funzione sonno Simulazione della curva sonno fisiologica del corpo umano controllata da computer per creare un clima di sonno silenzioso e confortevole.</p>	<p>Impostazione di programma per 24 ore Impostazione puntuale del tempo. Il tempo di impostazione e il tempo di attivazione possono essere inseriti in qualsiasi momento nell'arco di 24 ore.</p>	<p>Regolazione automatica della velocità dell'aria Impostazione automatica della capacità di ventilazione su velocità dell'aria alta, media o bassa a seconda della differenza tra la temperatura impostata e la temperatura ambiente.</p>
<p>Funzione per un flusso mobile dell'aria movimento verticale verso l'alto e verso il basso del flusso dell'aria per evitare un raffreddamento locale eccessivo e per risparmiare costi d'energia; questo effetto che si orienta al comportamento naturale del vento viene percepito in modo molto gradevole dalle persone.</p>	<p>Funzione automatica per aria fredda / calda In questo esercizio automatico avviene l'uscita orizzontale dell'aria durante la funzione di raffreddamento e un'uscita dell'aria orientata verso basso durante la funzione di riscaldamento.</p>	<p>Funzione ventilatore con diverse impostazioni dell'angolo Potete scegliere tra cinque opzioni diverse a seconda della forma del locale e del luogo dove vi trovate.</p>
<p>Sistema Thermo Start Accendendo l'apparecchio non esce un getto di aria fredda.</p>	<p>Funzione di deumidificazione indipendente Funzione di deumidificazione controllata da computer senza modifica della temperatura ambiente.</p>	<p>Funzione di autodiagnosi In caso di anomalia dell'impianto interno lampeggiano le spie TIMER e RUN e vengono segnalati tipo e luogo dell'anomalia.</p>
<p>Regolazione per rotazione costante del motore del ventilatore Il motore del ventilatore dell'apparecchio interno gira sempre con velocità regolare, anche in caso di variazioni di tensione estreme (tra 187V - 253V) e così garantisce una stabilità del flusso dell'aria e della velocità.</p>	<p>Ventilatore a rotore eccentrico Ventilatore a rotore eccentrico dell'ultima generazione a vibrazione minima, silenzioso, a lunga durata che fa risparmiare energia e denaro.</p>	<p>Comando a microprocessore Microprocessore a tecnologia avanzatissima per un uso facilissimo nell'esercizio con impostazione del tempo garantisce una stabilità continua della temperatura ambiente.</p>

Avvertenze di sicurezza

- Leggete le avvertenze di sicurezza prima dell'uso dell'apparecchio.
- Si tratta di precauzioni importanti da rispettare.
- Dopo aver letto le istruzioni per l'uso conservatele bene.
- Accertatevi che il tubo di drenaggio sia collegato correttamente. Altrimenti fuoriesce dell'acqua.
- **Avvertenza!**
Non prolungate il cavo e non usate delle spine multipolari. Un collegamento elettrico scorretto, un isolamento insufficiente o un superamento della tensione consentita possono causare il pericolo d'incendio.
- **Togliete qualsiasi tipo di sporco dalla spina della presa di corrente ed inseritela bene. Le spine sporche possono causare un incendio o delle scosse elettriche.**
- **Avvertimento!**
Non staccate la spina dalla presa di corrente durante l'esercizio dell'apparecchio.
- Non esponetevi a lungo al getto di aria fredda a lungo.
- Spegnete subito l'apparecchio e staccate la spina dalla presa di corrente in caso di anomalie (ad es. odore di bruciato) Contattate il vostro servizio di assistenza.
- Non inserite un dito o bastone nelle aperture di entrata e uscita dell'aria.
- Non riparate voi stessi il climatizzatore. Contattate in ogni caso il vostro servizio di assistenza.
- Non staccate la spina dalla presa di tirando il cavo. Tenete bene la spina e staccatela dalla presa di corrente, perché altrimenti il cavo potrebbe venire danneggiato in un punto.
- Prima della pulizia dell'apparecchio spegnetelo e staccate la spina.
- Non toccate mai un interruttore con le mani bagnate.
- Non pulite il climatizzatore con l'acqua.
- Non mettete piante o animali a un luogo raggiunto direttamente dall'aria fredda. Ne possono derivare danni per le piante e gli animali.
- Non usate detersivi infiammabili. Possono causare incendi e deformazioni.
- Se il climatizzatore viene usato insieme ad altri radiatori si deve rinnovare l'aria di tanto in tanto. Altrimenti si può verificare una mancanza di ossigeno.
- Non usate l'apparecchio per usi impropri. Non mettete alimenti, strumenti di precisione, piante, animali, colori ecc. sull'apparecchio.
- Non tenete oggetti accesi nelle vicinanze dell'impianto verso i quali potrebbe dirigersi direttamente il getto di aria uscente.
- Staccate la spina dalla presa di corrente se non usate a lungo l'apparecchio. La polvere accumulata può provocare un incendio.
- Non salite sull'apparecchio esterno e non appoggiateci niente.
- Non usate una base instabile o arrugginita.
- Non fate lavorare l'apparecchio troppo a lungo con porte e finestre aperte o in caso umidità troppo elevata dell'aria. Se il climatizzatore opera a lungo nella modalità raffreddamento a umidità elevata dell'aria (oltre 80%) l'acqua di condensa può uscire dall'apparecchio.
- Non salite su una base instabile se togliete l'apparecchio dal supporto alla parete.
- Assicuratevi che l'acqua di condensa possa defluire liberamente. In caso di deflusso improprio dell'acqua di condensa sussiste il rischio di danni dovuti all'acqua.
- Non toccate parti metalliche dell'apparecchio interno quando togliete il filtro dell'aria. Vi potreste ferire.
- Non installate l'apparecchio in un ambiente dove possono verificarsi emissioni di gas infiammabili. Le emissioni di gas accumulati possono provocare un'esplosione.
- In caso di temporale spegnete l'apparecchio e staccate la spina dalla presa di corrente. Altrimenti potrebbero venire danneggiate le parti elettriche.
- Attacco di terra!
- Affidate l'installazione elettrica della presa di corrente da 230 V per l'impianto ad una ditta specializzata. Un montaggio errato può provocare danni alle persone e alle cose.
- Per garantire la sicurezza elettrica consigliamo di montare un interruttore automatico FI.
- Se non vi ritenete in grado di montare l'impianto, affidate l'installazione del climatizzatore ad un partner del servizio assistenza o ad una ditta di vostra scelta specializzata in climatizzatori. Un montaggio errato può provocare danni alle persone e alle cose.
- Affidate l'installazione del climatizzatore ad un partner del servizio assistenza o ad una ditta specializzata in climatizzatori di vostra scelta.
- Un montaggio sbagliato può provocare danni alle persone e alle cose.

Descrizione delle parti

Apparecchio interno

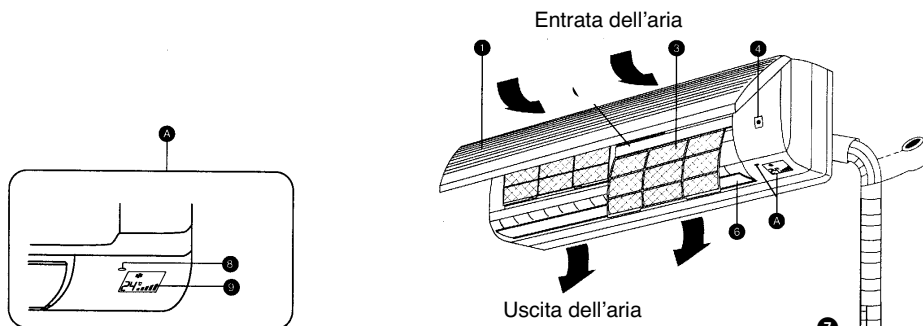

- 1 Valvola di aspirazione dell'aria
- 3 Filtro dell'aria
- 4 Interruttore arresto di emergenza
- 5 Telecomando
- 6 Lamelle
- 7 Tubo dell'acqua
- 8 Ricevitore per telecomando
- 9 Display
- 10 Cavo della corrente
- 11 Griglia di uscita dell'aria

⚠ Attenzione!

L'apparecchio interno deve venire collegato correttamente all'apparecchio esterno. Altrimenti l'apparecchio può venire danneggiato da un'installazione difettosa.

Apparecchio esterno

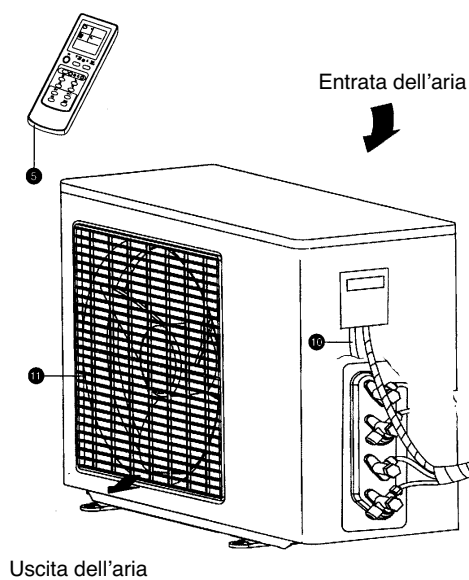

Segnalazione display apparecchio interno

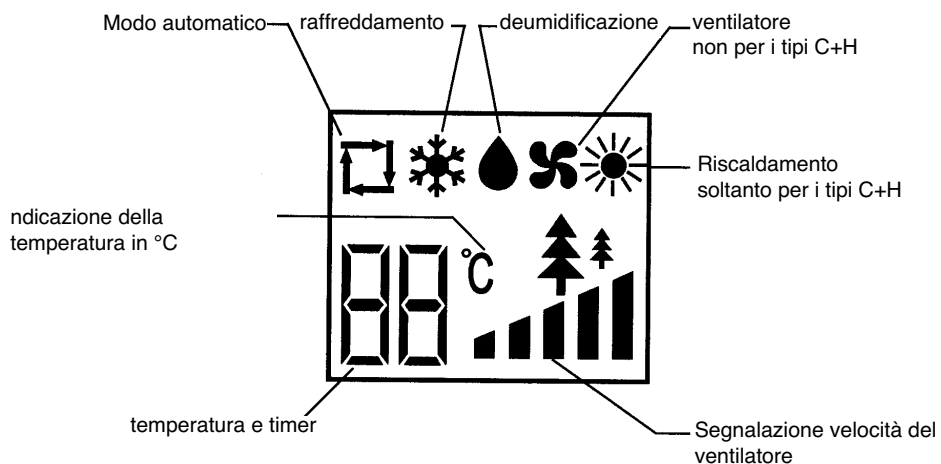

Apertura

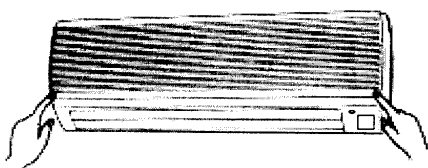

Premete i due angoli inferiori (marcati con Push) della griglia di aspirazione. La griglia si apre (ca. 25°) e rimane in questa posizione.

Nota: non cercate di aprire la griglia per oltre 70°. Ciò può causare dei danni alla griglia.

Chiusura

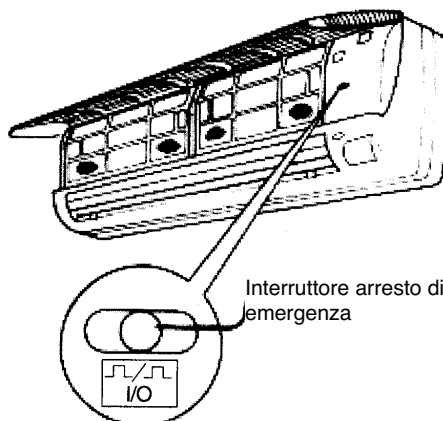

Questo interruttore può venire usato come interruttore di arresto di emergenza per accendere/spengere l'impianto se il telecomando non funziona più.

● Telecomando

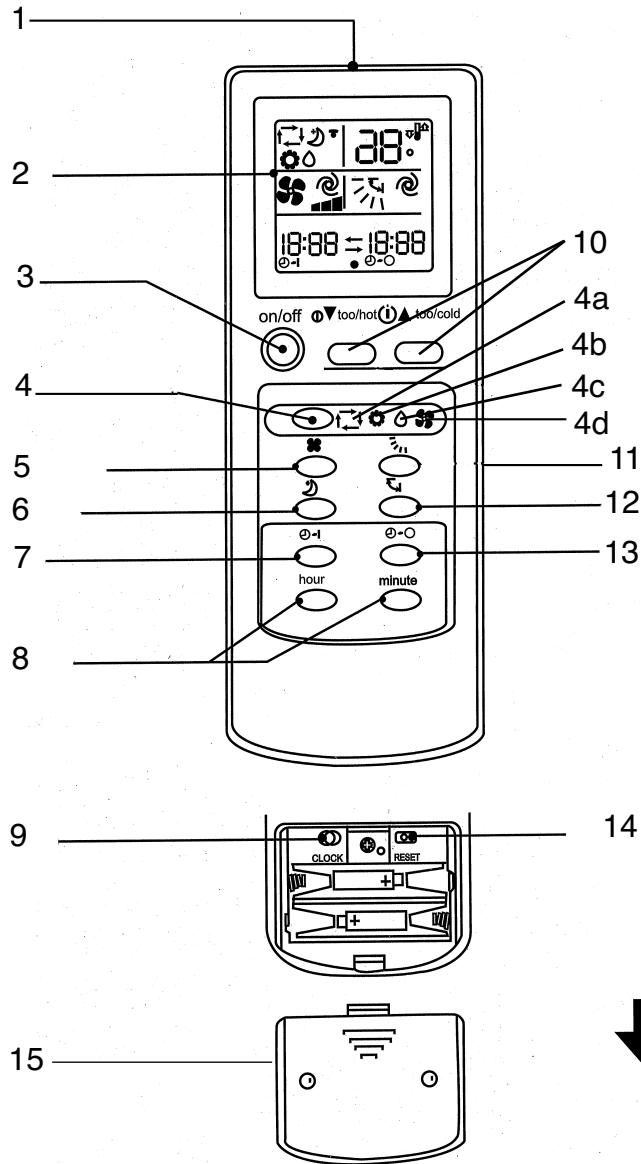

- 1 Finestra uscita del segnale
- 2 Indicazione funzionamento
- 3 Interruttore ON/OFF
- 4 Interruttore di funzionamento (interruttore "Mode")
- 4a Funzione in automatico
- 4b Raffreddamento
- 4c Deumidificazione (essiccazione)
- 4d Riscaldamento
- 5 Interruttore per la velocità della circolazione dell'aria
- 6 Tasto selezione sonno
- 7 Tasto Timer ON
- 8 Tasto selezione ore, impostazione dei minuti, impostazione del tempo
- 9 Impostazione dell'orologio
- 10 Tasto regolazione della temperatura
- 11 Tasto per l'impostazione dell'angolo di corrente dell'aria
- 12 Tasto livello massimo
- 13 Tasto Timer OFF
- 14 Tasto di ripristino
- 15 Distacco coperchio scomparto batterie

Preparazione per la messa in esercizio del telecomando e l'impostazione dell'ora attuale

1

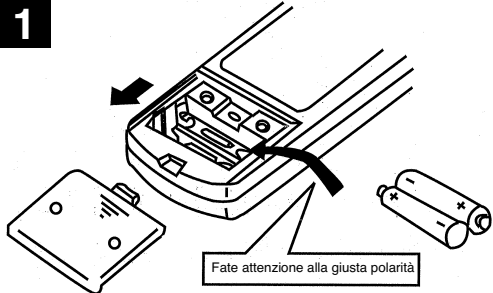

Fate attenzione alla giusta polarità

Apriete il coperchio sul retro ed inserite le batterie.

2

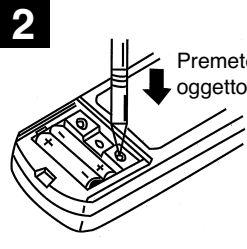

Premete il tasto di reset con un oggetto appuntito.

Premete il tasto di reset 1 x dopo ogni sostituzione delle batterie.
Non dimenticatevi di questa operazione per assicurare un esercizio normale.

3

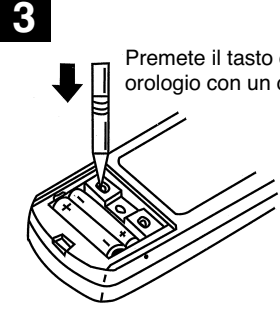

Premete il tasto di impostazione orologio con un oggetto appuntito.

4

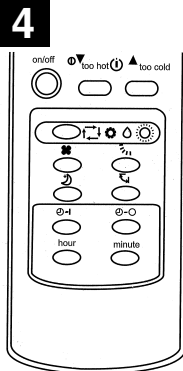

Premete le ore - minuti con il tasto di impostazione del tempo e inserite l'ora corretta. Premete il tasto delle ore e modificate l'impostazione delle ore.
Premete il tasto dei minuti e modificate l'impostazione dei minuti.
(Fate attenzione a AM=24-12 ore o PM=12-24 ore!)

5



Adesso premete di nuovo il tasto di impostazione dell'ora e reinserte il coperchio sul retro.

Preparazione al controllo del telecomando

- Il segnale radio ha una portata di ca. 6 m
- Se viene premuto il tasto ON/OFF si sente 1 - 2 volte un segnale all'apparecchio interno, che indica che l'apparecchio ha ricevuto il segnale.
- Se non si sente nessun suono, premere di nuovo.
- Trattate il telecomando con cura, non fatelo cadere o non appoggiatelo su un luogo umido per evitare ogni funzionamento errato. Montate il telecomando sulla parete in modo che il segnale del telecomando possa venire ricevuto bene dal ricevitore sull'apparecchio interno.

Sostituzione delle batterie!

- Se il segnale del telecomando è debole o la segnalazione sul telecomando non è quasi più leggibile sostituite **immediatamente** le batterie.
- La giusta polarità delle batterie nel telecomando è importante.
- Tutte e due le batterie dovrebbero sempre essere nuove e della stessa marca.

Se il telecomando non funziona (uso di emergenza)

Se il telecomando non funziona (batterie scariche o funzionamento errato) utilizzate l'interruttore arresto di emergenza.

- Premendo più volte l'interruttore arresto di emergenza l'apparecchio viene spento.

Nota:

durante i primi 30 minuti l'adeguamento temperatura non funziona ancora. L'apparecchio funziona in esercizio continuo e con la velocità del ventilatore più elevata.

- L'apparecchio è acceso: dopo aver premuto l'interruttore di arresto di emergenza l'apparecchio si spegne.
- L'apparecchio si trova nella modalità operativa di impostazione o di tempo OFF: dopo aver premuto l'interruttore arresto di emergenza l'apparecchio va nel modo stand-by.

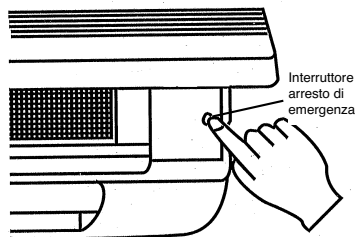

„Sento ...“ Funzione in automatico

Con una leggera pressione la funzione in automatico „Sento“ può creare una temperatura ambiente gradevole.

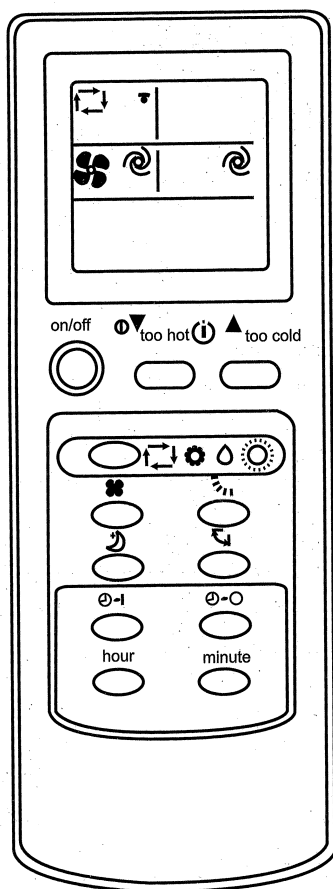

Per l'avvio

Premete il TASTO ON/OFF

Se indica la funzione in automatico il climatizzatore s'impone su una temperatura ambiente gradevole.

Per l'arresto della funzione

Premete il TASTO ON/OFF

15 min. dopo lo spegnimento sentirete che forse fa un po' troppo caldo. Per abbassare la temperatura premete il tasto (troppo caldo - too hot).

Ogni volta che si preme il tasto, la temperatura si riduce di 1°C.

Se fa un po' troppo freddo aumentate la temperatura con il tasto (troppo freddo - too cool). Ogni volta che si preme il tasto, la temperatura aumenta di 1°C.

Display LCD apparecchio interno

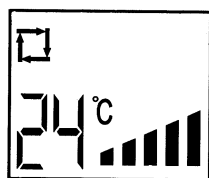

Indicazione basso-alto

Se non viene segnalata la funzione in automatico premete il tasto "4" tante volte fino a quando viene segnalata la funzione in automatico (4a).

Ogni volta che premete il tasto cambia l'ordine: in automatico - (4a) raffreddamento (4b) - deumidificazione (essiccazione) (4c) - riscaldamento (4d).

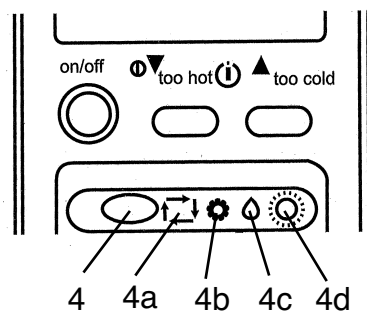

Struttura della funzione in automatico

Funzioni operative.

Se è avviata la funzione in automatico il funzionamento si adegua alla temperatura ambiente con la rispettiva funzione come raffreddamento, deumidificazione. Se l'esercizio è fermo per 2 ore ricomincia con la stessa impostazione delle funzioni che aveva prima dell'arresto. Se si è impostata la rispettiva funzione, essa non viene più influenzata dalla temperatura ambiente anche se quest'ultima cambia. Se non desiderate questa funzione premete il tasto per impostare una delle seguenti funzioni.

Funzione in automatico dopo aver verificato la temperatura ambiente.

Temperatura ambiente all'inizio	Funzione	Temperatura nominale
oltre +25°C	Raffreddare	ca. 24°C
+21 -25°C	Ventilare / deumidificare	-----
sotto 21°C	Riscaldare	ca. 24°C

Nota:

la funzione di riscaldamento può venire usata fino ad una temperatura esterna di +7°C. Se la temperatura esterna è più bassa non è più possibile riscaldare.

Selezione della funzione di esercizio (raffreddamento (4b), deumidificazione (4c), riscaldamento (4d)).

Selezionate esercizio per impostare la regolazione fine della temperatura ambiente o della corrente dell'aria.

Attenzione!

Se la temperatura ambiente è troppo elevata il raffreddamento lavora a potenza max.

Selezione della funzione di esercizio (raffreddamento (4b), deumidificazione (4c), riscaldamento (4d)). Selezionate esercizio per impostare la regolazione fine della temperatura ambiente o della corrente dell'aria.

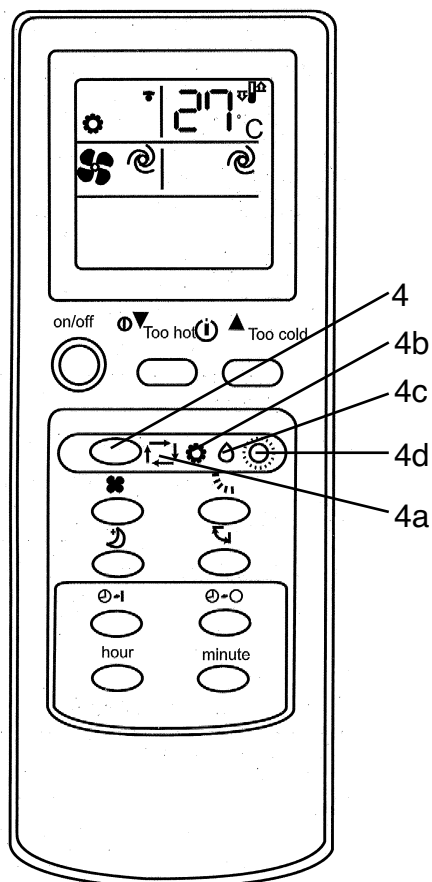

Attenzione!

Se la temperatura ambiente è troppo elevata il raffreddamento lavora a potenza max.

Per selezionare raffreddamento, deumidificazione o riscaldamento

- 1 Premete il TASTO ON/OFF
- 2 Premete per selezionare la rispettiva funzione.

Ogni volta che premete il tasto cambia la funzione nel seguente ordine: Raffreddamento in automatico - deumidificazione - riscaldamento

Volete spegnere l'apparecchio, Premete il TASTO ON/OFF

Una volta che l'apparecchio è impostato, basta premere il TASTO ON per avere la stessa funzione di prima.

Funzione di riscaldamento

Selezionate la funzione riscaldamento con il tasto 4.

La funzione di riscaldamento può venire usata fino ad una temperatura esterna di ca. +7°C. La temperatura ambiente massima raggiungibile dipende dalla temperatura esterna e dalle condizioni ambientali sul posto.

Nota: Se durante l'esercizio la temperatura ambiente è superiore di 2°C (raffreddamento) oppure inferiore di 2°C (riscaldamento) della temperatura nominale, la temperatura nominale non può venire modificata sul climatizzatore.

Non appena la differenza di temperatura tra la temperatura ambiente e la temperatura nominale impostata è inferiore a 2°C la temperatura nominale sul climatizzatore può venire modificata.

Quanto più bassa è la temperatura esterna, tanto più bassa è la temperatura ambiente raggiungibile con la funzione di riscaldamento.

Modifica della temperatura

Premete il  tasto „troppo caldo-too hot“ per diminuire la temperatura. Ogni volta che premete il tasto, la temperatura impostata diminuisce di 1°C.

Premete il  tasto „troppo freddo-too cool“ per aumentare la temperatura. Premendo 1 volta la temperatura aumenta di 1°C.

Il sistema può venire sovraccaricato se il climatizzatore capta troppo calore dall'aria. Grazie al comando a microprocessore il ventilatore dell'apparecchio esterno si ferma automaticamente per proteggere il climatizzatore. Se il ventilatore dell'apparecchio esterno si ferma l'apparecchio esterno indica gelo.

Non si tratta però di un difetto o di un'anomalia.

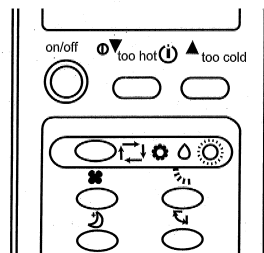

Esercizio di deumidificazione

Se la temperatura è impostata su funzione in automatico, questa funzione non può venire modificata.

Selezione della funzione (raffreddamento, deumidificazione).

Controllo durante l'esercizio

1. Chiudete le finestre e le tapparelle o diminuite l'incidenza di luce solare per aumentare l'effetto raffreddamento.
2. Abbassate le tapparelle per diminuire l'incidenza del sole.
3. Montate l'apparecchio esterno in un luogo adeguato per diminuire l'incidenza del sole e risparmiare energia.

Deumidificazione

70% di umidità dell'aria è il limite massimo al di là del quale le persone non hanno più una sensazione di benessere.

Se fa molto caldo, la percentuale di acqua è molto elevata - in altre parole l'umidità dell'aria è molto elevata. Tra l'umidità dell'aria e la temperatura esiste una determinata relazione. Generalmente vale quanto segue: 60-70% in estate e 50-70% in inverno.

Regolazione della velocità dell'aria e della corrente dell'aria

Selezionate una corrente ed una circolazione dell'aria alla quale vi sentite a vostro agio.

Selezionate un livello alto ■■■■ per raffreddare l'intero locale. Selezionate la funzione sonno se desiderate dormire e quindi ridurre il rumore.

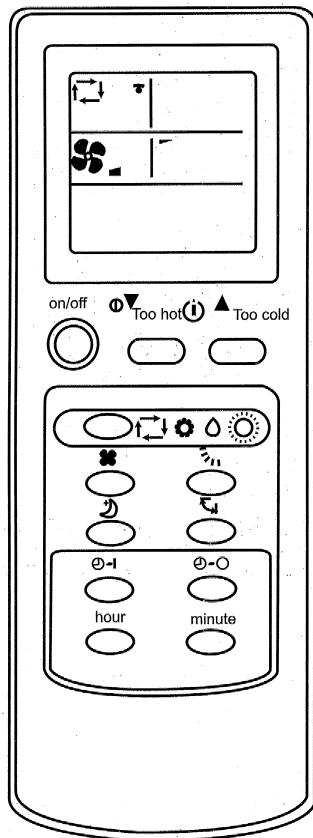

Premete il tasto  per modificare la velocità dell'aria. Ogni volta che premete il tasto la velocità dell'aria cambia nel modo seguente: bassa, media, alta, in automatico

Premete il tasto  per modificare la direzione dell'aria in giù/su. Ogni volta che premete il tasto la direzione cambia.

Range consigliato per la corrente dell'aria giù/su. Regolate con il tasto automatico selezionando raffreddamento, riscaldamento o deumidificazione.

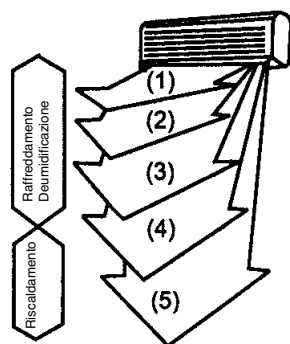

Regolazione della velocità dell'aria e della direzione della corrente dell'aria

Flusso automatico dell'aria

Premete il tasto  modificate il flusso dell'aria su automatico e così viene selezionata la posizione migliore delle lamelle per un'azione efficace.

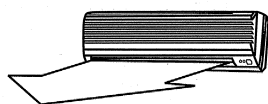

Raffreddamento +
Deumidificazione

In caso di raffreddamento e deumidificazione l'aria esce orizzontalmente.

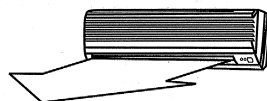

Riscaldamento

Se la temperatura dell'aria è bassa, l'aria esce orizzontalmente.

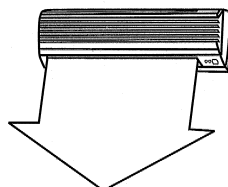

Se l'aria è calda, l'aria esce con orientamento verso il basso

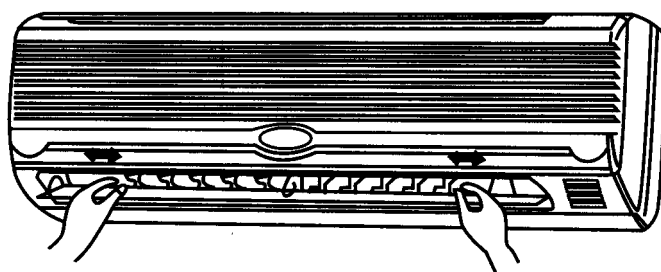



La direzione del flusso verso sinistra e verso destra può venire impostata manualmente.

Procedete alle impostazioni prima della messa in esercizio dell'apparecchio. Durante l'esercizio le lamelle vibrano e si potrebbero incastrare le dita.

Funzione di esercizio sonno gradevole

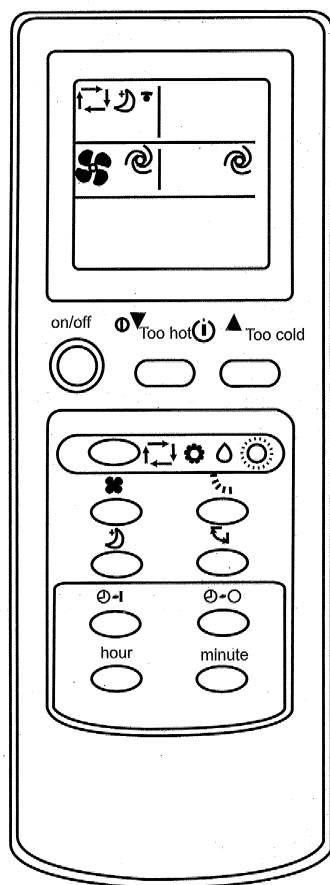
Impostate questa funzione se desiderate un ambiente tranquillo mentre dormite.



Procedete nel modo seguente
Premete il tasto 
Fate ciò se desiderate un ambiente
tranquillo mentre dormite.

Per cancellare questa funzione Premete di
nuovo questo tasto. 

Attenzione
avviate questa funzione quando andate a
dormire. Se lo fate durante il giorno è
possibile che la temperatura ambiente
diventi troppo elevata perché la capacità di
raffreddamento diminuisce.

Livello massimo

Se viene avviata questa funzione, ogni parte del locale viene raffreddata.

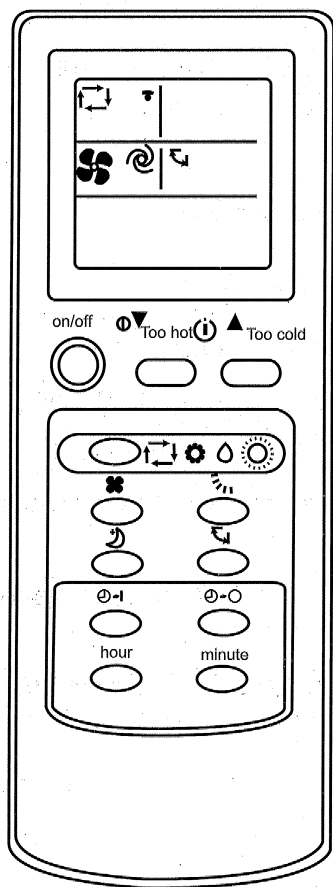

Procedete nel modo seguente
Premete il tasto 

Cancellazione
Premete di nuovo il tasto 

Premete il tasto  durante il livello massimo per bloccare l'operazione. Se viene avviato il livello massimo l'aria fredda raggiunge ogni angolo del locale.

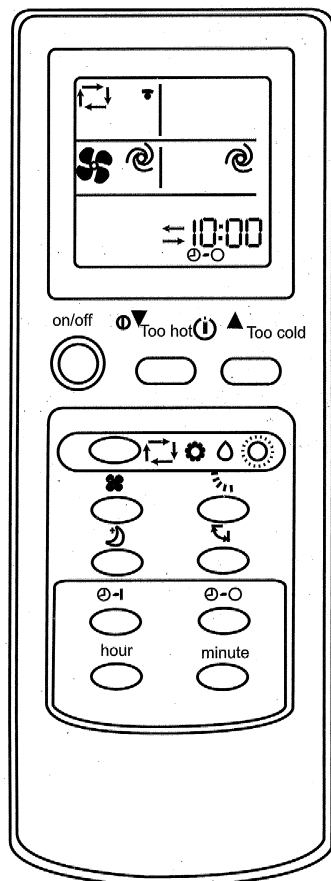

Esercizio Timer (ON/OFF)

Impostate l'esercizio TIMER prima di dormire o per l'ora in cui normalmente tornate a casa o vi alzate.



Impostazione Timer - attivata (ON)

1 Premete il tasto  durante l'esercizio per posizionare il timer su "ON". Ogni volta che premete il tasto cambia la sequenza tempo di avvio > cancella.

2 Premete il tasto ore-minuti   per impostare l'ora attuale.



Ogni volta che premete il tasto il tempo cambia rispettivamente di 1 ora o di 10 minuti. (AM=24-12 ore; PM=12-24 ore)

Cancellazione

Premete il tasto  per cancellare l'impostazione del timer.

Impostazione Timer - disattivata (OFF)

1 Premete il tasto  durante l'esercizio per posizionare il timer su OFF. Ogni volta che premete il tasto cambia la sequenza > Timer "OFF".

2 Premete il tasto ore e minuti   per impostare il timer - OFF sull'ora corretta. Ogni volta che premete il tasto cambia il tempo rispettivamente di 1 ora o di 10 minuti.

Spegnimento

Premete il tasto  per disattivare il timer.

Nota:

- Timer ON e timer OFF possono venire abbinati, il tempo di impostazione più vicino all'ora effettiva ha la precedenza.
(— — significa Timer OFF oppure segue Timer ON).
- Se l'impostazione dell'ora sul telecomando non è corretta ne deriva un'impostazione sbagliata anche sul timer.

Attenzione

Prima della pulizia spegnete l'apparecchio e staccate la spina dalla presa di corrente. La velocità elevata dei ventilatori può causare delle lesioni.

Pulite l'apparecchio interno solo con un panno morbido.

Non usate benzina, diluenti, polveri abrasive, detergenti, ecc. che potrebbero danneggiare l'apparecchio.

Avvertenze di cura

1. Pulite il filtro dell'aria e reinsertelo nella posizione iniziale.

2. Gli attacchi di alimentazione e di scarico dell'apparecchio interno e esterno devono rimanere liberi e non devono venire coperti / bloccati.

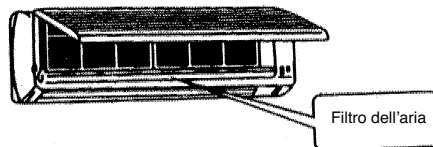

Misure di cura

Prima della pulizia:

staccare la spina dalla presa.

Misure di cura

Se il climatizzatore non viene usato a lungo:

1. Prima fate funzionare il ventilatore per 3-4 ore per far asciugare completamente l'apparecchio all'interno.

Impostate il livello di temperatura più alto possibile finché il ventilatore è in moto.

2. Spegnete l'apparecchio e staccate la spina dalla presa di corrente.

Attenzione

Staccate sempre la spina dalla presa di corrente se non usate a lungo l'apparecchio. La polvere accumulata può provocare un incendio.

3. Togliete le batterie dal telecomando

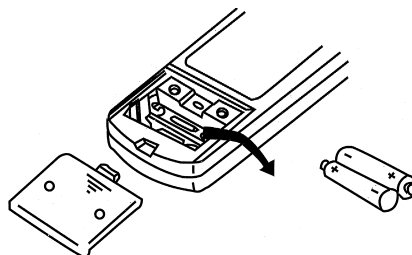

Possibili errori e possibilità di soluzione

Verificate i seguenti punti prima di contattare il servizio assistenza.

L'apparecchio non funziona. Controllate i seguenti punti

1. È presente la tensione di rete sulla presa di corrente?
2. Controllare la protezione della presa di corrente!
3. È impostato il timer?

L'apparecchio non raffredda in modo soddisfacente!

Controllare quanto segue

1. È impostata la temperatura adeguata?
2. È sporco il filtro dell'aria? Pulitelo e reinsertelo.
3. Sono bloccate le entrate e uscite dell'apparecchio esterno?
4. È possibile che il modo sonno sia impostato durante il giorno?
5. I collegamenti tra l'apparecchio interno ed esterno non sono a tenuta? Ci potrebbe essere un'insufficienza di liquido refrigerante? In questo caso informare il servizio assistenza.

Il telecomando non funziona!

(Attenzione esso funziona soltanto nel range di 6 m dall'apparecchio interno).

1. Le batterie sono ancora buone? Sostituirle!
2. Le batterie sono inserite bene? Fate attenzione alla giusta polarità!

In caso di caduta di corrente verificate quanto segue

Dopo una caduta di corrente premete l'interruttore di ON/OFF .

Se dopo aver verificato i punti sopra indicati i problemi non sono risolti, spegnete l'apparecchio e informate il servizio assistenza competente.

Possibili errori e possibilità di soluzione

Problema

Dopo aver premuto il tasto di avvio l'apparecchio non viene acceso dal microprocessore dopo 3 min.

Si sentono degli scatti.

Si sente un odore strano nel locale.

Il ventilatore si blocca durante la deumidificazione.

Sentite l'acqua che scorre.

La corrente dell'aria cambia automaticamente durante l'esercizio.

Un rumore di clic nell'apparecchio interno.

Un rumore sordo si sente dall'apparecchio interno.

Dell'acqua gocciola dall'apparecchio esterno.

Durante il modo di riscaldamento l'aria non viene soffiata immediatamente.

Il climatizzatore si spegne durante l'esercizio di riscaldamento.

Causa

Non si tratta di un'anomalia e serve come protezione del compressore. Abbiate dunque ancora un po' di pazienza.

Non si tratta di un'anomalia. Questi rumore di tensione si creano per la contrazione e l'espansione del pannello frontale a causa delle differenze di temperatura.

Non si tratta di un'anomalia. Il climatizzatore mette in circolazione nell'aria anche le evaporazioni delle pareti, della carta da parati, dei tappeti, del fumo, dei mobili e vestiti.

Non si tratta di un'anomalia. La temperatura aumenta se l'acqua sullo scambiatore di calore dell'apparecchio interno evapora.

Non si tratta di un'anomalia. Si tratta eventualmente della dilatazione del refrigerante nel climatizzatore.

Non si tratta di un'anomalia. Le lamelle ruotano in posizione orizzontale per evitare che si formino gocce se l'aria è stata soffiata verso il basso per ca. 1 ora nella funzione di raffreddamento o di deumidificazione. Se l'aria soffiata è troppo fredda, viene soffiata anch'essa in senso orizzontale.

Non si tratta di un'anomalia. Nella maggior parte dei casi è il rumore del ventilatore o del compressore se questo si attiva o disattiva.

Non si tratta di un'anomalia. Questo rumore è provocato dal refrigerante nel climatizzatore.

Non si tratta di un'anomalia. Durante la procedura di raffreddamento le parti del tubo o di collegamento vengono raffreddate per formare la condensa. Durante il defrost o il riscaldamento possono formarsi gocce di condensa. Durante il riscaldamento può gocciolare acqua dallo scambiatore di calore.

Non si tratta di un'anomalia. L'aria viene soffiata non appena si è riscaldata.

L'apparecchio esterno gela a temperature esterne basse (meno ca. +7°C). Il riscaldamento a temperature esterne inferiori a ca. +7°C non è possibile.

Avvertenze importanti per il montaggio

Sceita del luogo di montaggio dell'apparecchio interno

- Non deve essere bloccato il flusso dell'aria.
- L'aria raffreddata deve distribuirsi in ogni parte del locale.
- La distanza massima tra l'apparecchio interno ed esterno è di 4 m.
- Eseguite il montaggio su una parete solida per evitare vibrazioni.
- Evitate un'esposizione diretta ai raggi del sole.
- Fate in modo che ci sia un libero deflusso della condensa.

Sceita del luogo di montaggio dell'apparecchio esterno

- L'impianto deve resistere anche in caso di forti raffiche di vento.
- Fate attenzione che ci sia una buona aerazione e che l'ambiente sia privo di polvere; evitare la pioggia e l'esposizione diretta ai raggi del sole.
- Fate attenzione che i rumori d'esercizio e l'aria in uscita non siano un disturbo per i vicini.
- Montate l'apparecchio fissandolo ad una sottostruttura per evitare rumori e vibrazioni elevati.
- Evitate luoghi dove si possano essere gas infiammabili o perdite.
- Fissate bene i piedi di montaggio dell'impianto nel caso in cui quest'ultimo venga montato in posizione molto elevata.

Attenzione

Contattate semplicemente i partner del servizio di assistenza: qui le vostre richieste vengono sbrigate velocemente e l'impianto montato a regola d'arte.

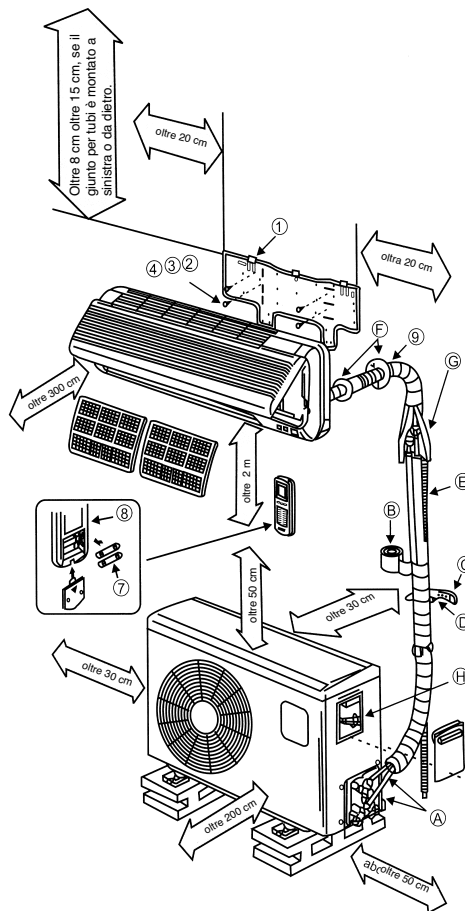

Istruzione di montaggio

Controllate che la tensione di rete a disposizione corrisponda a quella indicata sulla targhetta di identificazione.

- Proteggete separatamente l'apparecchio.
- Affidate l'installazione elettrica (presa da 230 V) ad una ditta specializzata.
- Affidate l'installazione del climatizzatore a una ditta specializzata se non vi sentite capaci di fare questo lavoro.
- Un montaggio sbagliato può provocare danni alle persone e alle cose.
- Durante il montaggio indossate cuffie antirumore, occhiali protettivi e guanti da lavoro.

Avvertenza per il collegamento elettrico!

Il collegamento elettrico deve venire eseguito soltanto da un elettricista specializzato autorizzato dall'impresa competente per l'alimentazione di corrente. L'impianto deve venire protetto separatamente. Scegliete una sezione sufficiente per il cavo di alimentazione. Il filo giallo/verde deve venire usato solo come conduttore di protezione e mai come conduttore di corrente. Nel caso di un collegamento fisso dell'apparecchio deve essere possibile separarlo dalla rete con un dispositivo con un tratto di separazione di almeno 3 mm (per es. interruttore automatico). Eseguite prima il collegamento elettrico tra l'apparecchio interno ed esterno e dopo l'allacciamento alla rete. Accertatevi che tutto l'impianto sia privo di tensione. Assicurate l'impianto contro la riaccensione.

1. Selezione luogo di montaggio

Apparecchio per uso interno

1. Le aperture di entrata e uscita dell'aria non devono essere coperte in modo che l'aria possa venire distribuita in tutto il locale.
2. Montate l'apparecchio interno in modo che la distanza attraverso la parete verso l'esterno e l'apparecchio esterno sia breve.
3. Fate attenzione che il tubo di drenaggio non presenti pieghe e possa venire posato verso l'esterno senza salita.
4. Evitate un luogo accanto ad una fonte di calore, ad umidità elevata dell'aria o con gas infiammabile.
5. Scegliete un luogo che sia abbastanza stabile per il montaggio affinché l'apparecchio non sia esposto a vibrazioni.
6. Accertatevi che l'installazione sia eseguita in

modo corretto e preciso.

7. Fate in modo che ci sia spazio sufficiente per successive operazioni di riparazione e manutenzione.
8. L'apparecchio dovrebbe trovarsi ad almeno 1 m di distanza da apparecchi elettrici ed installazioni, come ad es. TV, radio, computer, ecc.
9. Scegliete un luogo dove l'apparecchio sia facilmente raggiungibile per pulire o sostituire i filtri.

Apparecchio esterno

1. Scegliete un luogo dove i vicini non vengono molestati dal rumore e dall'uscita dell'aria.
2. Scegliete un luogo che garantisca un apporto sufficiente di aria.
3. Le aperture di entrata ed uscita dell'aria non devono venire coperte.
4. Il luogo deve essere abbastanza stabile per il montaggio e le vibrazioni.
5. Non devono essere presenti pericoli a causa di gas infiammabile o perdite di gas per corrosione.
6. Accertatevi che l'installazione sia eseguita secondo le disposizioni.

Da tenere presente

I seguenti punti possono provocare delle anomalie. Informatevi presso il vostro servizio assistenza in modo che poi non si verifichino anomalie.

Sono da evitare i seguenti luoghi di montaggio

- Un luogo dove viene immagazzinato dell'olio (olio per macchine).
- Un luogo ad alto contenuto di sale.
- Un luogo dove sono presenti fonti di zolfo, ad es. zone di piscine termali.
- Un luogo dove operano radiotrasmittitori o antenne di amplificatori, saldatrici ed strumenti medicali.
- Un luogo dove l'apparecchio esterno è esposto direttamente ai raggi del sole. Eventualmente l'apparecchio esterno deve essere ombreggiato. L'ombreggiatura non deve ostacolare il flusso dell'aria.
- Un luogo nelle vicinanze di generatori di calore e vapore.
- Un luogo a forte sviluppo di polvere.
- Un luogo frequentato dal pubblico.
- Un luogo con altre condizioni insolite.

Attenzione!

- La direzione di uscita dell'aria dovrebbe corrispondere alla direzione principale del vento.

- Non eseguire mai l'installazione in luoghi con aria aggressiva.
- Rispettare le distanze minime (vedi avvertenze importanti per il montaggio).
- L'installazione dell'apparecchio interno ed esterno è consentita solo in posizione verticale.

2. Accessori di montaggio

Vi preghiamo di controllare prima del montaggio che gli accessori di montaggio siano completi.

Pos.	Denominazione	Quantità
1	Piastra di montaggio	1
2	Vite 4x30	6
3	Tappo passaggio muro (metà)	2
4	Tubo passaggio muro	1
5	Fascetta di plastica	2
6	Telecomando con supporto	1
7	Batterie Micro LR03 1,5V	2
8	Supporto per il tubo di scarico dell'acqua	1

3. Montaggio dell'apparecchio interno

Rispettate assolutamente le istruzioni di montaggio

3.1 Prima del montaggio

- Scegliete il luogo dell'apparecchio interno (rispettate le avvertenze per la scelta del luogo)
- Controllate che la tensione di rete a disposizione corrisponda alla tensione indicata sulla targhetta di identificazione. La tensione deve corrispondere.
- I tubi del refrigerante devono essere dotati dall'isolamento applicato in fabbrica.

3.2 Fissare la piastra di montaggio

- La piastra di montaggio per l'apparecchio interno deve essere montata orizzontalmente sulla parete. Rispettate assolutamente le distanze indicate. Marcate ed eseguite i fori di fissaggio e avvitate la piastra di montaggio con tasselli e viti. Per evitare le vibrazioni sull'apparecchio interno fate attenzione che non rimanga nessuno spazio tra la parete e la piastra di montaggio.

3.3 Eseguire il foro nel muro

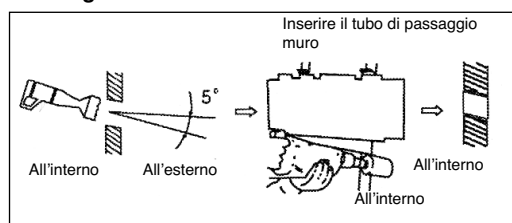

- Eseguite un foro dall'interno verso l'esterno con una punta di 65 mm per il passaggio dei cavi in un angolo di ca. 5° di inclinazione verso l'esterno. Poi inserite il tubo di passaggio nel foro del muro.

3.4 Attaccare il tubo di scarico dell'acqua di condensa

- Il tubo di scarico dell'acqua deve essere condotto verso l'esterno con una certa pendenza. Evitate assolutamente che si creino deformazioni o pieghe. L'estremità del tubo di scarico non deve trovarsi in un contenitore che potrebbe riempirsi di acqua. Se rimane dell'acqua nel tubo di scarico ne possono derivare dei danni.
- Spingete il tubo di scarico addizionale sul bocchettone del tubo di scarico presente sull'apparecchio. Fissate il punto di collegamento con nastro adesivo. Fate attenzione alla tenuta del punto di collegamento. Avvolgete con materiale isolante la parte del tubo di scarico che si trova nel foro nel muro e in più ca. 10 cm che vanno dal foro nel muro alla zona interna ed esterna.

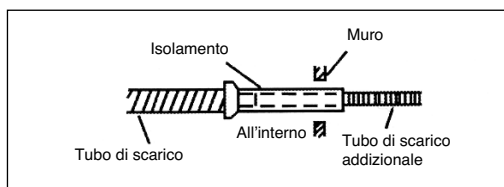

3.5 Avvolgimento del cavo

- Fate attenzione che il cavo di alimentazione non sia condotto verso l'esterno. Tutti i tubi, cavi elettrici e il tubo di scarico dell'acqua devono essere avvolti con il nastro di protezione accluso. A seconda se i cavi vengono posati a destra o a sinistra, i rispettivi passanti previsti devono venire tolti dall'apparecchio interno.

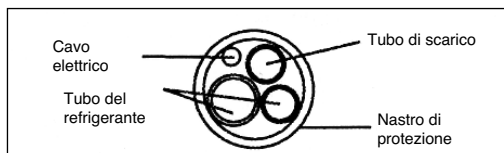

3.6 Montaggio finale apparecchio interno

- Infilate le tubazioni nel foro del muro
- Agganciate l'apparecchio interno nei ganci superiori della piastra di montaggio e fateli scattare in basso
- Le tubazioni vengono posate tra l'involucro

dell'apparecchio interno e la parete. Per evitare l'acqua di condensa isolate le tubazioni con isolamento termico.

- Posizionate le due metà del tappo del foro nel muro all'interno sul tubo.



4. Fissaggio dell'apparecchio esterno

Rispettate assolutamente le istruzioni di montaggio

4.1 Prima del montaggio

- Scegliete il luogo dell'apparecchio esterno (rispettare le avvertenze per la scelta del luogo)
- Controllate che la tensione di rete a disposizione corrisponda alla tensione indicata sulla targhetta di identificazione. La tensione deve corrispondere.
- La differenza tra l'apparecchio interno ed esterno è limitata dalla lunghezza del tubo del refrigerante e può essere al massimo di 4 m. Una prolunga del tubo refrigerante **NON** è possibile.
- Se l'apparecchio esterno è posizionato più alto dell'apparecchio interno fate attenzione che un elemento ricurvo che è più basso del bordo inferiore dell'apparecchio interno venga inserito nel tubo refrigerante.
- Fissate lo scarico di condensa sul fondo dell'apparecchio esterno.

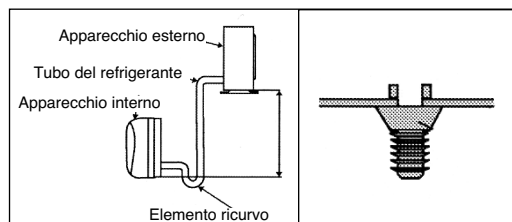

4.2 Montaggio dell'apparecchio esterno

- L'apparecchio esterno può venire fissato sul fondo o su una console della parete con tasselli e viti (ad es. accessori speciali art. n. 23.651.56). Per fare ciò usate i fori sull'apparecchio.

5. Collegamento delle tubazioni per liquido di raffreddamento.

5.1 Avvertenze importanti

- Per il montaggio corretto avete bisogno dei seguenti utensili:

- 1x chiave fissa n. 19
- 1x chiave fissa n. 22
- 1x chiave fissa n. 24
- 1x brugola 5 mm
- 1x cacciavite a stella
- 1x spray per localizzazione perdite o in alternativa acqua saponata (acqua e detergente per stoviglie)

- Rispettate assolutamente le seguenti istruzioni dettagliate per il collegamento delle tubazioni del refrigerante. La garanzia può essere data solo in caso di installazione corretta secondo le istruzioni.
- Le tubazioni e i giunti piegati e/o danneggiati possono essere accettati in garanzia solo se il reclamo avviene prima dell'installazione.
- Togliere tutti i tappi e le chiusure solo direttamente prima del montaggio.
- Per evitare delle perdite accertatevi che i collegamenti a vite rapidi siano assolutamente puliti. L'umidità o i corpi estranei influiscono sul funzionamento degli accoppiamenti rapidi - pericolo di perdita del liquido di raffreddamento (decadono i diritti di garanzia).
- Installare le tubazioni del refrigerante all'aperto solo se il tempo è asciutto.
- Le tubazioni del refrigerante non devono essere installate sotto l'intonaco.
- Tenete presente che i refrigeranti non devono venire dispersi nell'ambiente.
- In caso di un uso improprio del refrigeranti ne possono derivare danni alla salute. Portate per vostra sicurezza guanti da lavoro e occhiali protettivi quando maneggiate i refrigeranti.
- L'unità esterna deve essere utilizzata solo all'aperto! Badare ad una buona ventilazione.
- Durante il montaggio non è consentito fumare.
- L'apparecchio non deve venire usato senza collegamento dei tubi del refrigerante, altrimenti l'apparecchio si guasta subito.
- I collegamenti a vite devono venire serrati solo con le chiavi adatte. Tenete presente che se la coppia di serraggio è insufficiente si verificano delle perdite e che se è eccessiva si possono danneggiare i collegamenti a vite. Se non vi sentite capaci di eseguire voi stessi il collegamento del refrigerante rivolgetevi assolutamente al servizio assistenza o ad una ditta specializzata in condizionatori.

- **Importante!** Le valvole EQ possono essere montate solo una volta. In caso di montaggio ripetuto non può essere garantita la tenuta. Il diritto alla garanzia decade.

5.2 Collegamento della tubazione del refrigerante

1. Togliete la copertura di protezione del collegamento sull'apparecchio esterno.

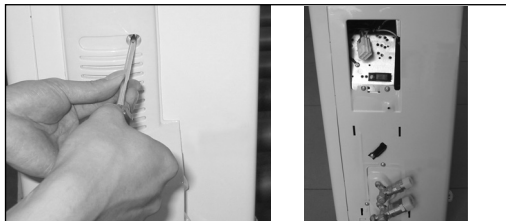

2. Togliete i tappi di plastica sull'apparecchio esterno e sul rispettivo tubo del refrigerante direttamente prima del montaggio.

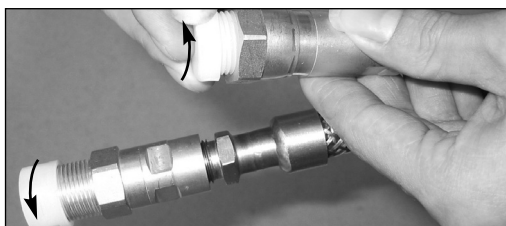
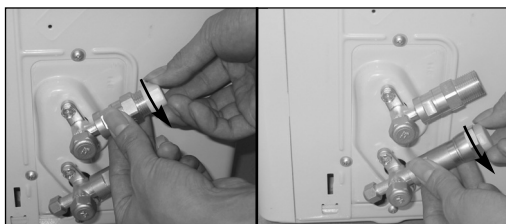

3. Mettete le tubazioni del refrigerante in modo che siano collegate alle valvole senza tensione. Mettete il collegamento a vite sul tubo refrigerante dritto sul filetto dell'apparecchio esterno e iniziate ad avvitare a mano.
Avvertenza: le tubazioni del refrigerante devono essere collegate alle valvole dell'unità esterna sottoponendole il meno possibile a tensioni.

ATTENZIONE! Prima di continuare leggete assolutamente e attentamente tutte le seguenti operazioni.

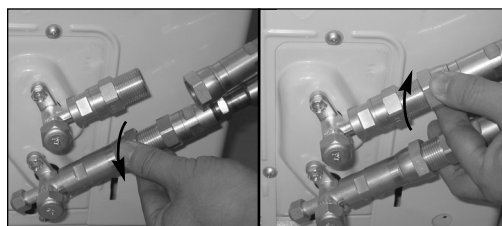

4. Con la chiave fissa serrate prima l'avvitamento inferiore e poi quello superiore. Nel fare questo bloccate con una chiave n. 22 i punti indicati con una "A" e ruotate i dadi con una chiave n. 24 solo nei punti indicati con "B".

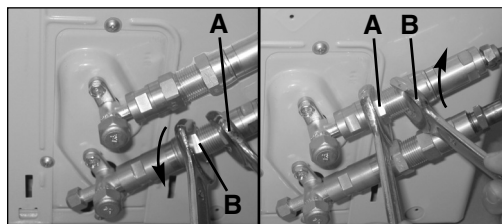

Avvertenze

- a) Non mettete mai la chiave fissa nei punti indicati con "X".

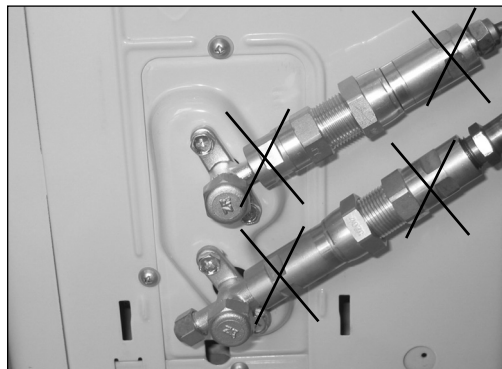

- b) Fate attenzione che gli avvitamenti rimangano diritti mentre vengono serrati e lavorate velocemente.

Importante! Se allentate e serrate di nuovo le tubazioni ne possono derivare perdite dato che l'accoppiamento è dotato di anelli maschiati. Il diritto alla garanzia decade.

Al termine delle operazioni da 1 a 4 controllate la tenuta di tutti i punti di collegamento con spray per localizzazione delle perdite o acqua saponata. Se si

dovessero eventualmente formare bolle ciò indica la presenza di perdite e i collegamenti a vite devono essere serrati di nuovo con una chiave fissa.

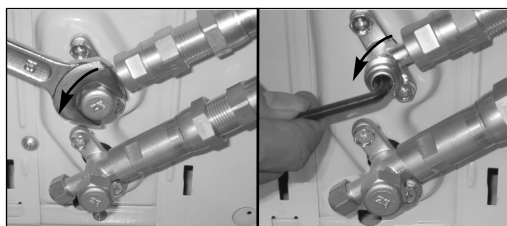

5. Togliete ora con una chiave n. 19 la copertura della valvola superiore di intercettazione. Aprite la valvola di intercettazione in senso antiorario con una brugola da 5 mm fino alla battuta. La valvola ora è aperta. Se la valvola non è completamente aperta, sono possibili un funzionamento errato e danni all'impianto. Riavvitate la copertura della valvola superiore di intercettazione e serratela bene per garantire la tenuta.

Importante! L'anello conico sulla valvola assolve un'importante funzione di tenuta insieme all'alloggiamento nei tappi! Fate attenzione a non danneggiare il cono e a tenere il tappo libero da sporco e polvere.

6. Togliete ora con una chiave n. 19 la copertura della valvola inferiore di intercettazione. Aprite la valvola di intercettazione in senso antiorario con una brugola da 5 mm fino alla battuta. La valvola ora è aperta. Se la valvola non è completamente aperta, sono possibili un funzionamento errato e danni all'impianto. Riavvitate la copertura della valvola inferiore di intercettazione e serratela bene per garantire la tenuta.

Importante! L'anello conico sulla valvola assolve un'importante funzione di tenuta insieme all'alloggiamento nei tappi! Fate attenzione a non danneggiare il cono e a tenere il tappo libero da sporco e polvere.

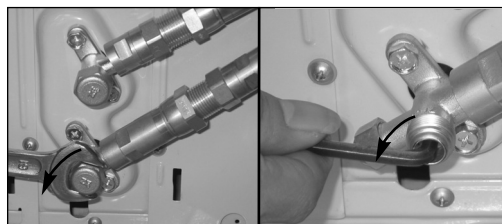

7. Al termine delle operazioni da 1 a 6 controllate la tenuta di tutti i punti di collegamento con spray per localizzazione delle perdite o acqua saponata. Se si dovessero eventualmente formare bolle ciò indica la presenza di perdite e i collegamenti a vite devono essere serrati di nuovo con una chiave fissa.
8. Mettete in funzione l'apparecchio in modo che possano svilupparsi le pressioni di esercizio. Controllate di nuovo la tenuta di tutti i punti di collegamento
- in esercizio di raffreddamento
 - in esercizio di riscaldamento.
- Se si dovessero eventualmente formare bolle ciò indica la presenza di perdite e i collegamenti a vite devono essere serrati di nuovo con una chiave fissa.

6. Collegamento elettrico

6.1 Avvertenze importanti

- Rispettate l'avvertenza per il collegamento elettrico.

6.2 Effettuare il collegamento elettrico tra l'apparecchio interno ed esterno

- Togliete le fascette dei cavi.
- Collegate l'estremità libera del cavo di connessione che va dall'apparecchio interno all'apparecchio esterno con il sistema connettore-accoppiamento dell'apparecchio esterno.

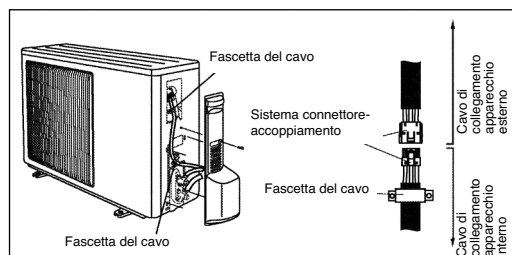

- Fissate il cavo di collegamento con le fascette del cavo sull'apparecchio esterno.
- Avvitare di nuovo la copertura del collegamento di protezione sull'apparecchio esterno.

Fissate con le fascette in plastica allegate il gruppo completo delle tubazioni avvolto di nastro di protezione sulla parete esterna.

7. Supporto del telecomando

Prima di fissare il supporto controllate che il telecomando possa ricevere dall'apparecchio interno dal luogo previsto per il supporto. Evitate per il supporto un luogo con esposizione diretta ai raggi del sole o nelle vicinanze di fonti di calore. Rispettate la giusta polarità delle batterie usate nel telecomando.

Fissate il supporto del telecomando mediante tasselli e viti su una parete.

Attenzione

1. Fate eseguire i lavori di manutenzione soltanto da ditte specializzate. Richiedete a questo proposito l'elenco dei nostri partner dei servizi assistenza.
2. Se il cavo sotto tensione per il collegamento tra apparecchio interno ed esterno è danneggiato contattate una ditta specializzata.
3. Se il cavo di alimentazione è danneggiato deve venire sostituito da un elettricista specializzato.
4. Nota
 - a) La lunghezza massima del tubo del refrigerante è di 4 metri.
 - b) Se la posizione dell'apparecchio esterno è più alta della posizione dell'apparecchio interno è necessaria nel tubo refrigerante una curva che sia più bassa dell'apparecchio interno.

Osservazioni

1. Le modifiche arbitrarie dell'apparecchio sono escluse dalla nostra garanzia.
2. Per i danni alle persone o alle cose causati da un maneggiamento errato da parte del personale di distribuzione, di magazzino, di trasporto e di scarico risponde la persona che li ha provocati.
3. Non rispondiamo per danni causati da difetti del prodotto in seguito a un montaggio errato da parte dell'utente (incluso il montaggio da persone non autorizzate da noi nonché adattamenti fatti dopo il montaggio avvenuto).
4. Non rispondiamo per danni a causa di difetti del prodotto in seguito a lavori di manutenzione eseguiti dall'utente stesso (inclusi lavori di manutenzione affidati dall'utente a terzi non autorizzati).
5. Non rispondiamo per danni a causa di difetti del prodotto provocati da sottotensione inferiore a 217 V ~, sovratensione maggiore di 243 V ~ e forza maggiore.
6. Non rispondiamo per danni a causa di difetti del prodotto in seguito ad un esercizio improprio da parte dell'utente.
7. Un cavo di corrente danneggiato deve venire sostituito soltanto dal cavo speciale indicato.
8. Staccate la spina dalla presa di corrente se il climatizzatore non è in funzione.

ISC GmbH
Eschenstraße 6
D-94405 Landau/Isar

Konformitätserklärung



- D** erklärt folgende Konformität gemäß EU-Richtlinie und Normen für Artikel
- GB** declares conformity with the EU Directive and standards marked below for the article
- F** déclare la conformité suivante selon la directive CE et les normes concernant l'article
- NL** verklaart de volgende conformiteit in overeenstemming met de EU-richtlijn en normen voor het artikel
- E** declara la siguiente conformidad a tenor de la directiva y normas de la UE para el artículo
- P** declara a seguinte conformidade de acordo com a directiva CE e normas para o artigo
- S** förklarar följande överensstämmelse enl. EU-direktiv och standarder för artikeln
- IL** ilmoittaa seuraavaa Euroopan unionin direktiivien ja normien mukaista yhdenmukaisuutta tuotteelle
- N** erklærer herved følgende samsvar med EU-direktiv og standarder for artikkel
- BG** заявяет о соответствии товара следующим директивам и нормам EC
- HR** izjavljuje sljedeću uskladenost s odredbama i normama EU za artikl.
- RO** declară următoarea conformitate cu linia directoare CE și normele valabile pentru articolul.
- TR** ürün ile ilgili olarak AB Yönetmelikleri ve Normları gereğince aşağıdaki uygunluk açıklama masını sunar.
- GR** δηλώνει την ακόλουθη συμφωνία σύμφωνα με την Οδηγία ΕΕ και τα πρότυπα για το προϊόν

- I** dichiara la seguente conformità secondo la direttiva UE e le norme per l'articolo
- GB** attesterer følgende overensstemmelse i henhold til EU-direktiv og standarder for produkt
- CZ** prohlašuje následující shodu podle směrnic EU a norem pro výrobek.
- H** a következő konformitást jelenti ki a termékek-re vonatkozó EU-irányvonalak és normák szerint
- SK** pojednává sledečo skladnost po smernici EU in normah za artikel.
- PL** deklaruje zgodność wymienionego poniżej artykułu z następującymi normami na podstawie dyrektywy WE.
- SR** vydáva nasledujúce prehlásenie o zhode podľa smernice EU a noriem pre výrobok.
- RO** декларира следното съответствие съгласно директивите и нормите на ЕС за продукта.
- UKR** заявляє про відповідність згідно з Директивою ЄС та стандартами, чинними для даного товару
- EE** deklareerib vastavuse järgnevalele EL direktiivi dele ja normidele
- LT** deklaruoja atitiktą pagal ES direktyvas ir normas straipsniui
- ES** izjavljuje sledeći konformitet u skladu s odredbom EZ i normama za artikl
- LV** Atbilstības sertifikāts apliecina zemāk minēto preču atbilstību ES direktīvām un standartiem
- IS** Samræmisýfirlýsing staðfestir eftirfarandi samræmi samkvæmt reglum Evrópubandalagsins og stöðlum fyrir vörur

Klima-Splitanlage SPLIT 900 EQ C+H

- | | |
|--|---|
| <input type="checkbox"/> 98/37/EG | <input type="checkbox"/> 87/404/EWG |
| <input checked="" type="checkbox"/> 73/23/EWG_93/68/EEC | <input type="checkbox"/> R&TTED 1999/5/EG |
| <input type="checkbox"/> 97/23/EG | <input type="checkbox"/> 2000/14/EG: |
| <input checked="" type="checkbox"/> 89/336/EWG_93/68/EEC | <input type="checkbox"/> 95/54/EG: |
| <input type="checkbox"/> 90/396/EWG | <input type="checkbox"/> 97/68/EG: |
| <input type="checkbox"/> 89/686/EWG | |

EN 55014-1+A1+A2; EN 55014-2+A1; EN 61000-3-2; EN 61000-3-3+A1;
EN 60335-1+A1+A11; EN 60335-2-40+A11+A12; EN 50366

Landau/Isar, den 24.10.2006

Wejchsigartner
General-Manager

Sievers
Product-Management

Art.-Nr.: 23.657.12 I.-Nr.: 01016
Subject to change without notice

Archivierung: 2365710-06-4155050

CERTIFICATO DI GARANZIA

Gentili clienti,

i nostri prodotti sono soggetti ad un rigido controllo di qualità. Se l'apparecchio non dovesse tuttavia funzionare correttamente, ci scusiamo e vi preghiamo di rivolgervi al nostro servizio di assistenza clienti all'indirizzo indicato in questa scheda di garanzia. Siamo a vostra disposizione anche telefonicamente al numero del servizio assistenza sotto indicato. Per la rivendicazione dei diritti di garanzia vale quanto segue:

1. Queste condizioni di garanzia regolano ulteriori prestazioni di garanzia. La presente garanzia non tocca i vostri diritti al ricorso di garanzia previsti dalla legge. Le nostre prestazioni di garanzia sono per voi gratuite.
2. La prestazione di garanzia riguarda esclusivamente le anomalie riconducibili a difetti del materiale o di produzione ed è limitata all'eliminazione di queste anomalie o alla sostituzione dell'apparecchio. Tenete presente che i nostri apparecchi non sono stati costruiti per l'impiego professionale, artigianale o industriale. Un contratto di garanzia non viene concluso quando l'apparecchio viene usato in imprese commerciali, artigianali o industriali, o con attività equivalenti. Dalla nostra garanzia sono escluse inoltre le prestazioni di risarcimento per danni dovuti al trasporto o danni causati dalla mancata osservanza delle istruzioni per il montaggio o per installazione non corretta, dalla mancata osservanza delle istruzioni per l'uso (come per es. collegamento a tensione di rete o tipo di corrente non corretto), dall'uso improprio o illecito (come per es. sovraccarico dell'apparecchio o utilizzo di utensili o accessori non consentiti), dalla mancata osservanza delle norme di sicurezza e di manutenzione, dalla penetrazione di corpi estranei nell'apparecchio (come per es. sabbia, pietre o polvere), dall'impiego della forza o dall'influsso esterno (come per es. danni dovuti a caduta) e dall'usura normale e dovuta all'impiego.

Il diritti di garanzia decadono quando sono già effettuati interventi sull'apparecchio.

3. Il periodo di garanzia è 2 anni e inizia alla data d'acquisto dell'apparecchio. I diritti di garanzia devono essere fatti valere prima della scadenza del periodo di garanzia, entro due settimane dopo avere accertato il difetto. È esclusa la rivendicazione di diritti di garanzia dopo la scadenza del relativo periodo. La riparazione o la sostituzione dell'apparecchio non comporta una proroga del periodo di garanzia e con questa prestazione per l'apparecchio o per pezzi di ricambio eventualmente installati non inizia un nuovo periodo di garanzia. Questo vale anche nel caso si ricorra ad un servizio sul posto.
4. Per la rivendicazione dei vostri diritti di garanzia inviate l'apparecchio difettoso franco di porto all'indirizzo sotto indicato. Allegate lo scontrino di cassa in originale o un'altra prova d'acquisto che riporti la data. Conservate bene perciò lo scontrino di cassa come prova! Indicate il motivo di reclamo nel modo più dettagliato possibile. Se il difetto dell'apparecchio rientra nella nostra prestazione di garanzia, ricevete l'apparecchio riparato o un apparecchio nuovo a stretto giro di posta.

Naturalmente effettuiamo a pagamento anche riparazioni sull'apparecchio che non rientrano o non rientrano più nella garanzia. A tale scopo inviate l'apparecchio all'indirizzo del servizio assistenza.

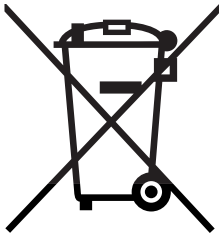

① Solo per paesi membri dell'UE

Non gettate gli utensili elettrici nei rifiuti domestici.

Secondo la Direttiva europea 2002/96/CE sui rifiuti di apparecchiature elettriche ed elettroniche e l'applicazione nel diritto nazionale gli elettrodomestici usati devono venire raccolti separatamente e smaltiti in modo ecologico.

Alternativa di riciclaggio alla richiesta di restituzione

Il proprietario dell'apparecchio elettrico è tenuto in alternativa, invece della restituzione, a collaborare in modo che lo smaltimento venga eseguito correttamente in caso ceda l'apparecchio. L'apparecchio vecchio può anche venire consegnato ad un centro di raccolta che provvede poi allo smaltimento secondo le norme nazionali sul riciclaggio e sui rifiuti. Non ne sono interessati gli accessori e i mezzi ausiliari senza elementi elettrici forniti insieme ai vecchi apparecchi.

① La ristampa o l'ulteriore riproduzione, anche parziale, della documentazione o dei documenti d'accompagnamento dei prodotti è consentita solo con l'esplicita autorizzazione da parte della ISC GmbH.

① Con riserva di apportare modifiche tecniche

