

ⓓ **Originalbetriebsanleitung
Elektro-Laubsauger**



**Bevor Sie das Gerät in Betrieb nehmen,
lesen Sie die nachstehende Bedienungs-
anleitung aufmerksam durch!**

7



Art.-Nr.: 34.332.81

I.-Nr.: 11013

TCLS 2506



Vor Inbetriebnahme Bedienungsanleitung und Sicherheitshinweise lesen und beachten.

Inhaltsverzeichnis

Seite

1. Gerätebeschreibung und Lieferumfang	8
2. Bestimmungsgemäße Verwendung	8
3. Wichtige Hinweise	8
4. Technische Daten	11
5. Montage	12
6. Vor Inbetriebnahme	12
7. Inbetriebnahme	12
8. Wartung und Pflege	13
9. Reparatur	15
10. Entsorgung	15/19
11. Fehlersuchplan	16
12. Ersatzteilbestellung	16
13. Ersatzteilabbildung	17
14. Ersatzteilliste	17
Konformitätserklärung	18
Garantieurkunde	22

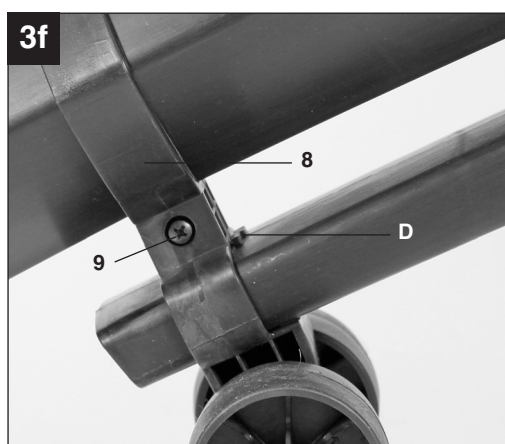
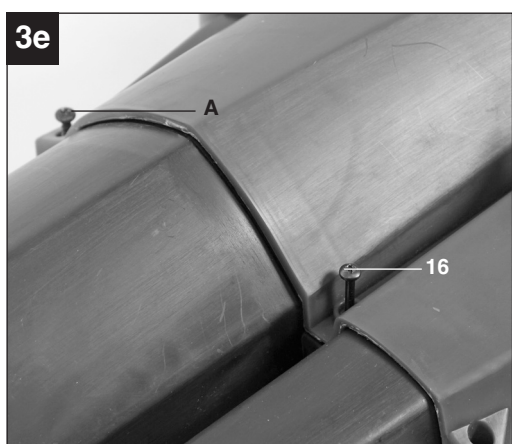
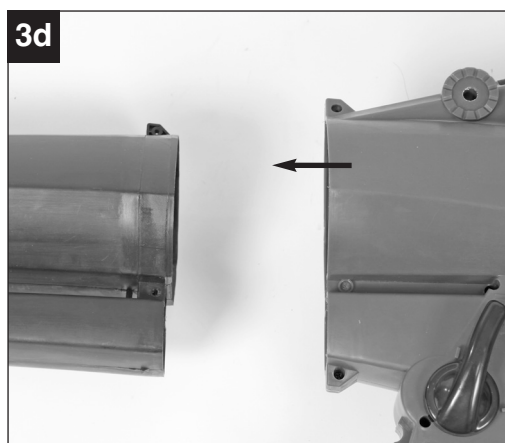
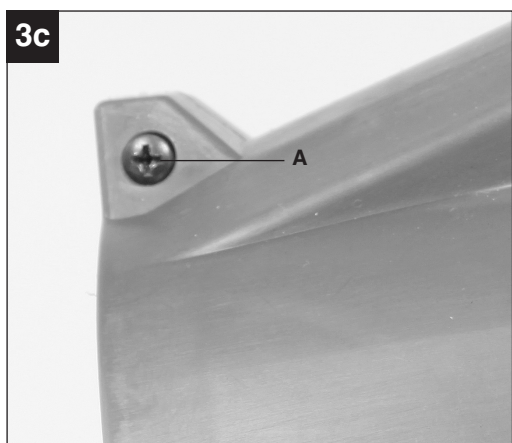
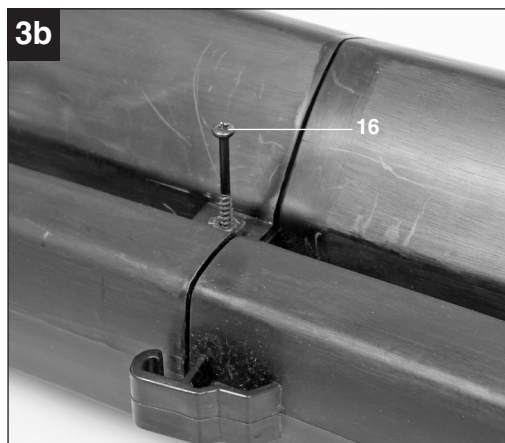
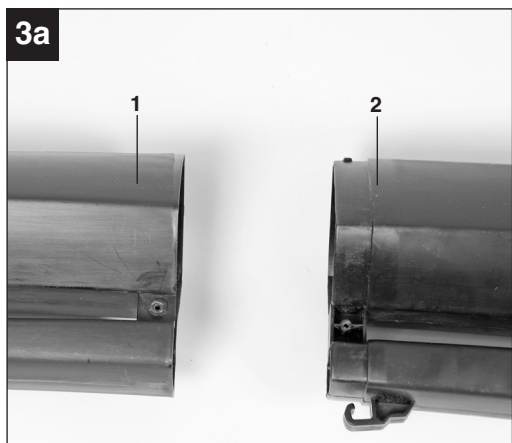

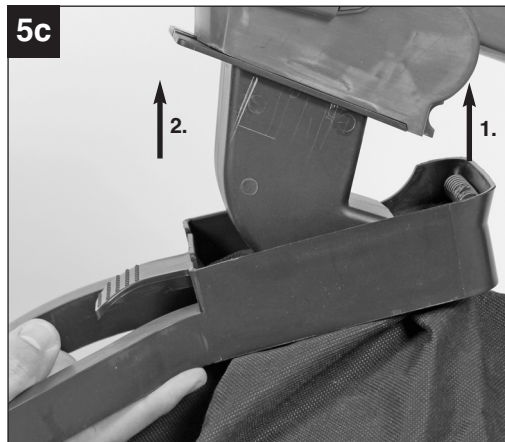
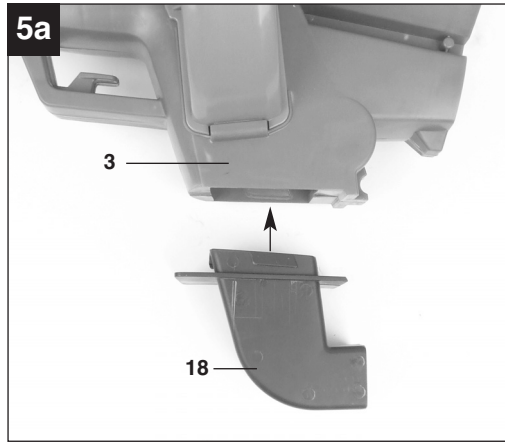
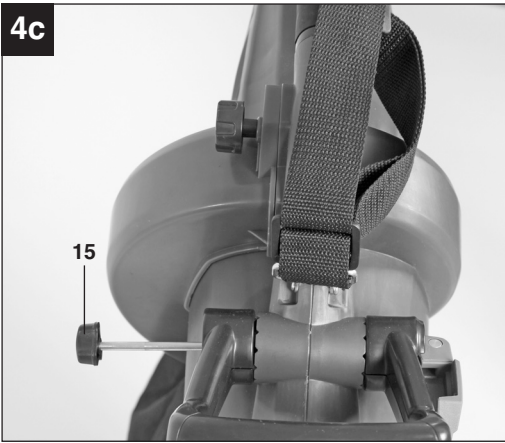
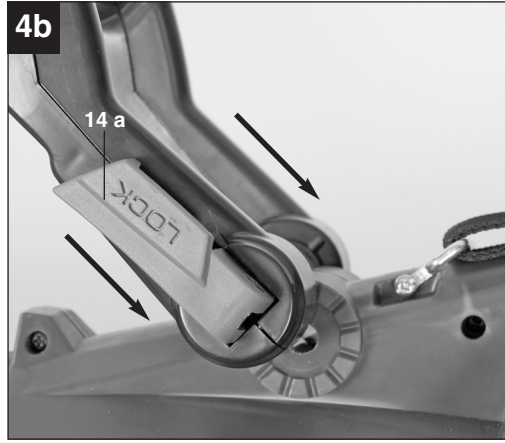
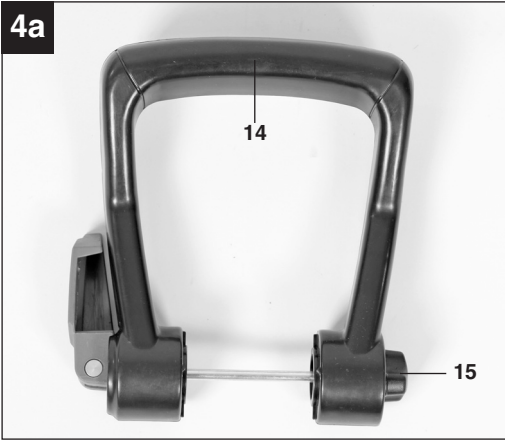



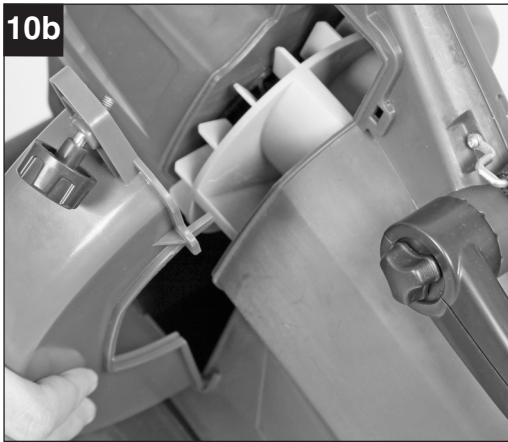
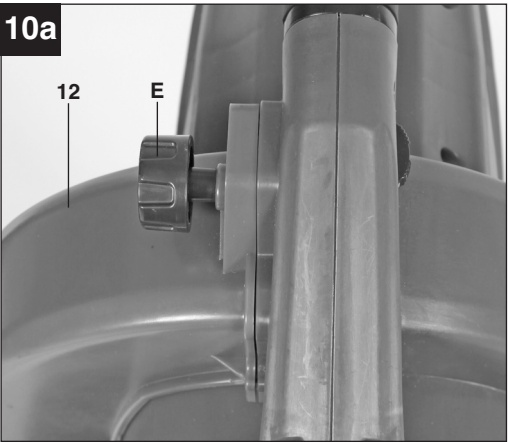
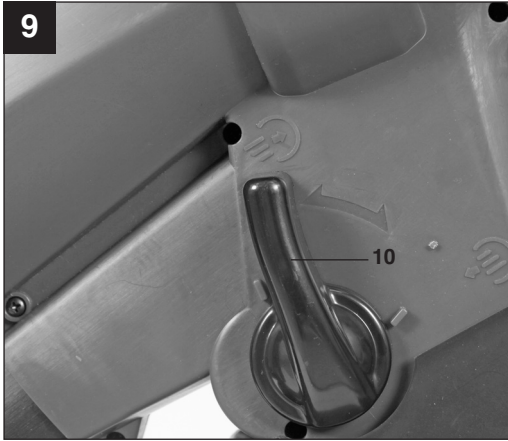
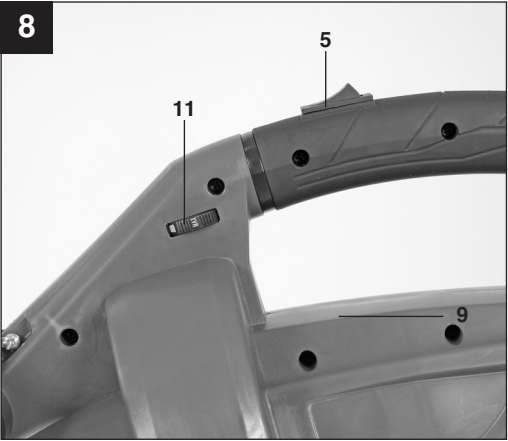
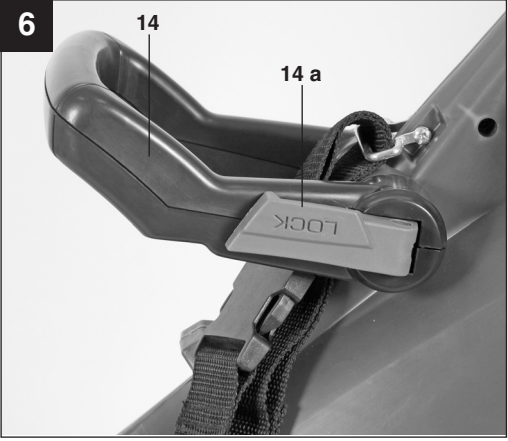





D



D

11

7	7	6	5
			
			
1	2	3	4

D

Bevor Sie das Gerät in Betrieb nehmen, lesen Sie die nachstehenden Sicherheitsvorschriften und die Bedienungsanleitung aufmerksam durch.

Falls Sie das Gerät an andere Personen übergeben sollten, händigen Sie die Bedienungsanleitung bitte mit aus.

Bewahren Sie die Bedienungsanleitung immer gut auf!

1. Gerätebeschreibung und Lieferumfang (Abb. 1 und 2)

1. Saugrohr vorne
2. Saugrohr hinten
3. Motorgehäuse
4. Tragegurt
- 4a Schnelllösevorrichtung
5. Ein-/ Ausschalter
6. Geräteanschlussleitung
7. Fangsack
8. Laufrollen
9. Schraube Befestigung Laufrolle
10. Umschalter Saugen/ Blasen
11. Drehzahlregler
12. Reinigungsdeckel
13. Schraube für Reinigungsdeckel
14. Führungsriff
- 14a Arretierhebel
15. Befestigungsschraube für Führungsriff
16. 2 mal Spezialschraube
17. Haupthandgriff
18. Stützen

2. Bestimmungsgemäße Verwendung

Der bestimmungsgemäße Gebrauch dieses Gerätes umfasst das Wegblasen, Aufhäufen und Aufsaugen von trockenem bis leicht feuchtem Laub und Gras von befestigten Flächen und Rasenflächen. Es können kleine, leichte Verschmutzungen wie z.B. Zigarettenstummel, kleine Zweige, Papier von

z.B. asphaltierten Gartenwegen und Rasenflächen zusammengeblasen und aufgehäuft werden.

Beachten Sie besonders:

Beim Ansaugen bzw. Aufsaugen wird das Material gleichzeitig durch einen integrierten Häcksler zerkleinert und in den Fangsack befördert. Aus diesem Grund darf dieses Gerät nicht zum Aufsaugen von harten und schweren Festkörpern (z.B. Glas, Schrauben, Steine) eingesetzt werden. Benutzen Sie das Gerät nicht auf unbefestigten, trockenen Flächen, wie z.B. losen Split und Kiesflächen und trockenen Beeten. Saugen Sie keine großen Staubmengen an. Dieses Gerät darf nicht zum Aufsaugen von Flüssigkeiten oder Schnee verwendet werden. Dieses Gerät darf nicht in Innenräumen verwendet werden. Darüber hinaus darf es nicht zum Verteilen oder Aufsaugen von Chemikalien und Giften, wie z.B. Düngemittel, Schädlingsbekämpfungsmittel asbesthaltigen Materialien oder entflammaren Flüssigkeiten eingesetzt werden.

Anderweitige Anwendung ist nicht erlaubt.

Bitte beachten Sie, dass unsere Geräte bestimmungsgemäß nicht für den gewerblichen, handwerklichen oder industriellen Einsatz konstruiert wurden. Wir übernehmen keine Gewährleistung, wenn das Gerät in Gewerbe-, Handwerks- oder Industriebetrieben sowie bei gleichzusetzenden Tätigkeiten eingesetzt wird.

3. Wichtige Hinweise

Bitte lesen Sie die Gebrauchsanweisung sorgfältig durch und beachten Sie deren Hinweise. Machen Sie sich anhand dieser Gebrauchsanweisung mit dem Gerät, dem richtigen Gebrauch, sowie den Sicherheitshinweisen vertraut.

Bitte beachten Sie die allgemein erlaubten Betriebszeiten, sowie auch kommunale Vorschriften zum Betreiben von Geräten.

Sicherheitshinweise

Dieses Gerät ist nicht dafür bestimmt, durch Personen (einschließlich Kinder) mit eingeschränkten physischen, sensorischen oder geistigen Fähigkeiten oder mangels Erfahrung und/oder mangels Wissen benutzt zu werden, es sei denn, sie werden durch eine für ihre Sicherheit zuständige Person beaufsichtigt oder erhalten von ihr Anweisungen, wie das Gerät zu benutzen ist. Kinder sollten beaufsichtigt werden, um sicherzustellen, dass sie nicht mit dem Gerät spielen.

Einweisung

- Lesen Sie diese Bedienungsanleitung sorgfältig durch. Machen Sie sich mit den Steuer- oder Regeleinrichtungen und der ordnungsgemäßen Verwendung des Gerätes vertraut.
- Kinder unter 14 Jahren dürfen das Gerät nicht benutzen.
- Lassen Sie niemals andere Personen, die mit diesen Anweisungen nicht vertraut sind, das Gerät benutzen. Örtliche Vorschriften können das Mindestalter für Benutzer vorgeben.
- Benutzen Sie das Gerät niemals, wenn Personen, besonders Kinder oder Haustiere in der Nähe sind.
- Der Benutzer ist verantwortlich für Unfälle oder Gefährdungen, die Dritten persönlich oder Ihrem Eigentum zustoßen.

Vorbereitung

- Beim Benutzen des Gerätes immer festes Schuhwerk und lange Hosen tragen.
- Tragen Sie keine weite Kleidung oder Schmuck. Sie können von der Saugöffnung erfasst werden. Bei Arbeiten im Freien sind Gummihandschuhe und rutschfestes Schuhwerk empfehlenswert. Tragen Sie bei langen Haaren ein Haarnetz.
- Tragen Sie eine Schutzbrille beim Arbeiten.
- Verwenden Sie bei stauberzeugenden Arbeiten eine Atemmaske.
- Kontrollieren Sie vor jedem Gebrauch das

Gerät, die Anschlussleitung und das Verlängerungskabel. Arbeiten Sie nur mit einem einwandfreien und unbeschädigten Gerät. Beschädigte Teile müssen sofort von einem Elektro-Fachmann erneuert werden.

- Verwenden Sie das Gerät nie mit beschädigten Schutzeinrichtungen oder Abschirmungen oder fehlenden Sicherheitseinrichtungen wie Ablenk- und/oder Fangeinrichtungen.
- Beim Arbeiten im Freien dürfen nur dafür zugelassene Verlängerungskabel (H05RN-F, H05RR-F oder H05VV-F) verwendet werden. Die verwendeten Verlängerungskabel müssen einen Mindest-Querschnitt von 1,5 mm² aufweisen. Verwenden Sie nur wetterfeste Verlängerungskabel mit einer IEC 60320-2-3 entsprechenden Steckvorrichtung.

Betrieb

- Geräteanschlussleitung immer nach hinten vom Gerät wegführen.
- Wenn das Strom- oder Verlängerungskabel beschädigt ist, ziehen Sie den Stecker aus der Steckdose. **BERÜHREN SIE NICHT DAS KABEL, BEVOR DER STECKER AUS DER STECKDOSE GEZOGEN IST!**
- Tragen Sie das Gerät nicht am Kabel.
- Ziehen Sie den Stecker aus der Steckdose:
 - wenn Sie das Gerät nicht benutzen, es transportieren oder es unbeaufsichtigt lassen;
 - wenn Sie das Gerät kontrollieren, es reinigen oder Blockierungen entfernen;
 - wenn Sie Reinigungs- oder Wartungsarbeiten vornehmen oder Zubehör auswechseln;
 - nach dem Kontakt mit Fremdkörpern oder bei abnormaler Vibration.
- Benutzen Sie das Gerät nur bei Tageslicht oder mit ausreichender künstlicher Beleuchtung.

D

- Benutzen Sie das Gerät nicht bei schlechten Wetterverhältnissen, speziell bei der Gefahr von Gewittern.
- Überschätzen Sie Ihre Kraft nicht. Strecken Sie sich nicht zu weit. Halten Sie immer einen sicheren Stand und das Gleichgewicht.
- Vermeiden Sie, wenn möglich, das Betreiben des Gerätes im nassen Gras.
- Achten Sie besonders an Abhängen auf sicheren Stand.
- Immer gehen, niemals rennen.
- Halten Sie die Lüftungsöffnung immer sauber.
- Die Saug- Blasöffnung niemals auf Personen oder Tiere richten.
- Das Gerät darf nur zu vernünftigen Zeiten betrieben werden - nicht früh morgens oder spät abends, wenn andere gestört werden könnten. Die bei den örtlichen Behörden gelisteten Zeiten sind zu befolgen.
- Wir empfehlen, das Gerät nicht immer mit Höchstzahl einzusetzen. Passen Sie die Leistung der zu verrichtenden Arbeit an.
- Vor Blasbeginn sind mit Rechen und Besen Fremdkörper zu lösen.
- Bei staubigen Bedingungen ist die Oberfläche leicht zu befeuchten.
- Achten Sie auf Kinder, Haustiere, offene Fenster und blasen Sie Fremdkörper sicher weg.
- Arbeiten Sie mit dem Elektrowerkzeug nicht in explosionsgefährdeter Umgebung, in der sich brennbare Flüssigkeiten, Gase oder Stäube befinden. Elektrowerkzeuge erzeugen Funken, die den Staub oder die Dämpfe entzünden können.
- Vermeiden Sie es, das Gerät bei schlechten Wetterbedingungen zu betreiben, insbesondere bei Blitzgefahr.

Wartung und Aufbewahrung

- Bewahren Sie das Gerät außerhalb der Reichweite von Kindern auf.
- Sorgen Sie dafür, dass alle Muttern, Schrauben und Bolzen stets festgezogen sind, um sicher zu sein, dass sich das

Gerät in einem sicheren Betriebszustand befindet.

- Überprüfen Sie die Fangeinrichtungen häufig auf Verschleiß und Verformungen.
- Nur Zubehörteile des richtigen Typs verwenden.
- Ersetzen Sie aus Sicherheitsgründen verschlissene oder beschädigte Teile.
- Lagern Sie unbenutzte Elektrowerkzeuge an einem trockenen Ort.

Restrisiken**⚠ ACHTUNG!**

Auch wenn Sie dieses Gerät vorschriftsmäßig bedienen, bleiben immer Restrisiken bestehen. Folgende Gefahren können im Zusammenhang mit der Bauweise und Ausführung dieses Gerätes auftreten:

- 1. Lungenschäden, falls keine geeignete Staubschutzmaske getragen wird.**
- 2. Gehörschäden, falls kein geeigneter Gehörschutz getragen wird.**
- 3. Gesundheitsschäden, die aus Hand-Arm-Schwingungen resultieren, falls das Gerät über einen längeren Zeitraum verwendet wird oder nicht ordnungsgemäß geführt und gewartet wird.**

Warnung! Dieses Gerät erzeugt während des Betriebs ein elektromagnetisches Feld. Dieses Feld kann unter bestimmten Umständen aktive oder passive medizinische Implantate beeinträchtigen. Um die Gefahr von ernsthaften oder tödlichen Verletzungen zu verringern, empfehlen wir Personen mit medizinischen Implantaten ihren Arzt und den Hersteller vom medizinischen Implantat zu konsultieren, bevor das Gerät bedient wird.

Sicherheitspiktogramme am Gerät (Abb. 11)

1. Vor Inbetriebnahme Gebrauchsanleitung lesen.
2. Bei Regen oder Schnee Gerät nicht benutzen. Gerät vor Nässe schützen, bei Regen nicht im Freien stehen lassen.
3. Dritte aus dem Gefahrenbereich fernhalten
4. Augen- und Gehörschutz tragen.
5. Bei Reinigungs- und Pflegearbeiten Gerät ausschalten und Netzstecker ziehen.
6. Gefahr durch herumschleudernde Objekte.
7. Warnung

4. Technische Daten

Nennspannung, Nennfrequenz	230V ~ 50 Hz
Leistung	2500 Watt
Leerlaufdrehzahl n_0 max	6000-14000 min ⁻¹
Luftgeschwindigkeit	270 km/h
Saugleistung	840 m ³ /h
Schutzklasse	II/□
Fangsackvolumen	ca. 45 l
Schall-Druckpegel L_{pA}	87,87 dB (A)
Unsicherheit K	3 dB (A)
Garantierter Schalleistungspegel L_{WA}	105 dB (A)
Unsicherheit K	3 dB (A)
Vibration a_{hv}	3,930 m/s ²
Unsicherheit K	1,5 m/s ²

Die Schalldruckpegel und Vibrationswerte wurden nach Anhang CC der Norm FprEN 60335-2-100:2010 ermittelt. Gemessener und garantierter Schalleistungspegel ermittelt gemäß 2000/14/EC, erweitert durch 2005/88/EC.

HINWEIS: Der angegebene Vibrationswert ist nach einem genormten Prüfverfahren ermittelt worden und kann verwendet werden, um verschiedene Produkte miteinander zu vergleichen. Zudem eignet sich dieser Wert, um Belastungen für den Benutzer, die durch Vibrationen entstehen, im Vorhinein einschätzen zu können.

WARNUNG!

Abhängig davon, wie Sie das Gerät einsetzen, können die tatsächlichen Vibrationswerte von dem angegebenen abweichen! Ergreifen Sie Maßnahmen, um sich gegen Vibrationsbelastungen zu schützen! Berücksichtigen Sie dabei den gesamten Arbeitsablauf, also auch Zeitpunkte, zu denen das Gerät ohne Last arbeitet oder ausgeschaltet ist! Geeignete Maßnahmen umfassen unter anderem eine regelmäßige Wartung und Pflege des Gerätes und der Werkzeugaufsätze, Warmhalten der Hände, regelmäßige Pausen sowie eine gute Planung der Arbeitsabläufe!

⚠ ACHTUNG!

Beschränken Sie die Geräuschentwicklung und Vibration auf ein Minimum!

- **Verwenden Sie nur einwandfreie Geräte.**
- **Warten und reinigen Sie das Gerät regelmäßig.**
- **Passen Sie Ihre Arbeitsweise dem Gerät an.**
- **Überlasten Sie das Gerät nicht.**
- **Lassen Sie das Gerät gegebenenfalls überprüfen.**
- **Schalten Sie das Gerät aus, wenn es nicht benutzt wird.**
- **Tragen Sie Handschuhe.**

D**5. Montage****5.1. Montage Saugrohr (Abb. 3a, 3b, 3c, 3d, 3e)**

Stecken Sie bitte zuerst das vordere (1) und hintere Saugrohr (2) zusammen (Abb. 3a). Achten Sie bitte auf ein hörbares Einrasten. Verschrauben Sie dann die beiden Rohre mit einer Spezialschraube (Abb. 3b/Pos 16).

Lösen Sie anschließend die Schraube (Abb. 3c/ Pos A) aus der Motoreinheit (Pos. 3) und stecken Sie das bereits verbundene Saugrohr wie in Bild 3d gezeigt in die Motoreinheit. Verschrauben Sie das Saugrohr und die Motoreinheit. Verwenden Sie hierzu eine Spezialschraube Pos. 16 und die zuvor gelöste Schraube A (Abb. 3e).

Hinweis: Bitte beachten Sie, dass vor dem Befestigen am Gerät zuerst die beiden Saugrohre fest miteinander verbunden sind!

5.2 Montage Laufrollen (Abb. 3f)

Schieben Sie die Laufrollen (Abb. 3f/ Pos 8) auf das vordere Saugrohr bis zum Anschlag (Abb. 3f/ Pos. D) auf und fixieren Sie sie mit der Schraube (Abb. 2/ Pos 9).

Achtung! Das Saugrohr muss komplett montiert und mit Schrauben gesichert werden, bevor Sie das Gerät benutzen. Das Saugrohr und die Laufrollen dürfen nicht wieder auseinander genommen und vom Gerät abgebaut werden!

5.3 Montage Führungsriff (Abb. 4a/4b/4c)

Lösen Sie die Schraube (Abb. 4a/ Pos. 15) aus dem Führungsriff (Abb. 4a/ Pos. 14). Stecken Sie anschließend den Führungsriff wie in Bild 4b gezeigt in Pfeilrichtung auf die Motoreinheit.

Achtung: Der Arretierhebel muss sich auf der linken Seite befinden!
Anschließend die Schraube (Abb 4c/ Pos 15) bei geschlossenem Arretierhebel festziehen.

5.4. Montage Fangsack (Abb. 5a/5b/5c)

Stecken Sie den Stutzen (Abb. 5a/ Pos. 18) in das Motorgehäuse (Abb. 5a/ Pos. 3) ein. Achten Sie auf hörbares Einrasten!
Hängen Sie bitte den Haken am Saugrohr (2) ein (Abb 5b). Anschließend stecken Sie den Fangsack über den Stutzen am Motorgehäuse (3) und achten Sie dabei auf ein hörbares Einrasten.

6. Vor Inbetriebnahme**⚠ ACHTUNG!**

Nehmen Sie das Gerät erst dann in Betrieb, wenn Sie die Montage vollständig durchgeführt haben. Vor jeder Inbetriebnahme ist die Geräteanschlussleitung auf Anzeichen von Beschädigungen zu untersuchen und darf nur in einwandfreiem Zustand benutzt werden.

7. Inbetriebnahme**7.1 Gurtlänge bestimmen (Abb. 1)**

- Stellen Sie die Gurtlänge des Tragegurtes (4) so ein, dass das Saugrohr knapp über dem Boden geführt werden kann. Zusätzlich dienen zur leichteren Führung des Saugrohres am Boden die Laufrollen (9) am unteren Ende des Saugrohres.

Achtung! Legen Sie den Tragegurt so an, dass die Schnelllösevorrichtung (Abb. 1/Pos. 4a) während der Benutzung leicht erreichbar ist. Lösen Sie das Gerät bei einer möglichen Gefahrensituation durch Öffnen der Vorrichtung vom Tragegurt.

7.2 Verstellung Führungsriff (Abb. 6)

Lösen Sie den Arretierhebel (Abb. 6/ Pos. 14a) durch Aufklappen. Bringen Sie den Führungsriff (Abb.6/ Pos. 14) in die gewünschte Position und klappen Sie den Hebel wieder zu.

7.3 Gerät anschließen und einschalten (Abb. 7, 8)

Überzeugen Sie sich vor dem Anschließen, dass die Daten auf dem Typenschild mit den Netzdaten übereinstimmen. Die Steckdose ist mit einem Fehlerstromschutzschalter (FI) zu sichern. Der Auslösestrom darf max. 30mA betragen.

- Schließen Sie ein geeignetes Verlängerungskabel an eine geeignete Steckdose an.
- Stecken Sie den Gerätestecker in die Kupplung des Verlängerungskabels.
- Sichern Sie die Geräteanschlussleitung (6) mit der am Gerät vorhandenen Kabelzugentlastung wie in Abb. 7 gezeigt.
- Drücken Sie zum Einschalten den Ein-/Ausschalter (5) in Richtung (I), zum Ausschalten den Ein-/Ausschalter in Richtung (0).

7.4 Betriebsart wählen

Achtung! Schalten Sie das Gerät immer erst aus, bevor Sie den Umschalter (10) betätigen.

7.4.1 Saugen (Abb. 9)

- Drehen Sie den Umschalter (10) ganz nach links auf „Saugen“.

Achtung!

Das Gerät darf im Saugmodus nur mit angebaute Fangsack in Betrieb genommen werden.

Richten Sie das Saugrohr in Richtung Boden und bewegen Sie sich langsam, um Laub und Gartenabfälle aufzusaugen. Die eingesaugten Objekte werden im Innern zerkleinert und mit dem Fangsack aufgefangen.

Hinweis: Entleeren Sie den Fangsack regelmäßig, um sicherzustellen, dass die Saugleistung nicht beeinträchtigt wird.

7.4.2 Blasen (Abb. 9)

- Drehen Sie den Umschalter (10) ganz nach rechts auf „Blasen“.
- Richten Sie den Luftstrahl nach vorne und bewegen Sie sich langsam, um Laub oder

Gartenabfälle zusammenzublasen, bzw. von schwer zugänglichen Stellen zu entfernen.

⚠ ACHTUNG!

- Entleeren Sie vor dem Blasen den Fangsack. Ansonsten könnte aufgesaugtes Sauggut wieder austreten.

7.5 Fangsack entleeren (Abb. 1)

Entleeren Sie den Fangsack (7) rechtzeitig. Bei hohem Füllgrad lässt die Saugleistung deutlich nach. Führen Sie organische Abfälle der Kompostierung zu.

- Schalten Sie das Gerät aus und ziehen Sie den Netzstecker.
- Öffnen Sie den Reißverschluss am Fangsack (7) und schütten Sie das Sauggut aus.
- Schließen Sie anschließend den Reißverschluss wieder .

7.6 Drehzahlregulierung (Abb. 8)

- Am Drehzahlregler (10) kann die Drehzahl von 6000 bis 14000 min⁻¹ eingestellt werden.
- Wir empfehlen, das Gerät nicht immer mit Höchstdrehzahl einzusetzen. Passen Sie die Leistung der zu verrichtenden Arbeit an.

8. Wartung und Pflege



⚠ ACHTUNG!

Sämtliche Wartungs-, Service- und Reinigungsarbeiten dürfen nur bei gezogenem Netzstecker durchgeführt werden.

- Reinigen Sie das Gerät nicht mit Hochdruckreiniger oder fließendem Wasser.
- Verwenden Sie keine scharfen Reinigungsmittel.
- Nehmen sie nach Beendigung der Arbeit den Fangsack ab, stülpen Sie ihn um und reinigen Sie ihn gründlich, um das Ent-

D

stehen von unangenehmen Gerüchen zu verhindern.

- Ein stark verschmutzter Fangsack kann mit Wasser und Seife gewaschen werden. Lassen Sie den Fangsack vor der Lagerung und erneutem Gebrauch vollständig trocknen, um Schimmelbildung zu vermeiden.
- Reiben Sie bei Schwergängigkeit des Reißverschlusses die Reißverschlusszähne mit einer trockenen Seife ein.
- Halten Sie Gerät und Lüftungsschlitze stets sauber.
- Wischen Sie Verschmutzungen am Gerät mit einem feuchten Lappen ab. Reinigen Sie das Saugrohr bei Verschmutzung mit einer Bürste.
- Aufgrund von Verschmutzung durch Sauggut kann die Gängigkeit des Umschalters (Blasen/Saugen) erschwert werden. In diesem Fall stellt sich nach mehrmaligem Umschalten von Saugen auf Blasen die Gängigkeit des Umschalters wieder ein.
- Lösen Sie zur Reinigung des Gehäuseinneren die Verschraubung (Abb. 10a/Pos. E) und nehmen Sie den Reinigungsdeckel (Abb. 10a/Pos. 12) ab. Benutzen Sie zur Reinigung keine Reinigungsmittel oder Flüssigkeiten. Entfernen Sie Ablagerungen mit einer Bürste, einem trockenen Tuch oder Druckluft. Achten Sie beim Montieren des Reinigungsdeckels darauf, dass die Nase am unteren Ende des Reinigungsdeckels in die entsprechende Aussparung im Gehäuse eingeführt wird. (Abb. 10b)

Achtung: Das Gerät ist bei nicht korrekt verschlossenem Reinigungsdeckel nicht funktionsfähig, ein Mikroschalter unterbricht die Stromversorgung. Deshalb stets auf festen Sitz des Reinigungsdeckel und korrekte Verschraubung achten.

- **⚠ ACHTUNG!**
Um Gefährdungen zu vermeiden muss die Netzleitung regelmäßig auf Defekte oder Beschädigungen geprüft werden. Eine beschädigte Netzleitung darf nur

vom Elektrofachmann oder der ISC GmbH unter Berücksichtigung der einschlägigen Bestimmungen ausgetauscht werden.

Entfernen einer Blockierung

Beim normalen Gebrauch in der Betriebsart „Saugen“ kann es im Inneren des Gerätes zu Blockierungen kommen. Dies kann z.B. hervorgerufen werden, durch:

- a) Lange Gegenstände, wie z. B. Zweige.
- b) Harte Gegenstände, die nicht zerkleinert werden können.
- c) Schlecht zerkleinerbare Gegenstände, wie z.B. Plastiktüten.
- d) Einen zu vollen Fangsack.

Entfernen Sie die Blockierung wie folgt:

- a) Schalten Sie das Gerät sofort aus und ziehen Sie den Netzstecker.
- b) Leichte Blockierungen lassen sich bereits lösen, wenn Sie mehrmals den Fangsack an der Engstelle zum Motorgehäuse zusammendrücken, schütteln, etc., oder den Umschalter Gebläse/Ansaugen mehrmals vorsichtig betätigen.

Lässt sich die Blockierung so noch nicht lösen, dann:

- c) Entfernen Sie den Fangsack.
- d) Befreien Sie die Auslassöffnung des Motorgehäuses von der Blockierung. Benutzen Sie ggf. Hilfsmittel wie z.B. einen Holzstab. Fassen Sie nicht in das Motorgehäuse hinein!
- e) Prüfen Sie den Umschalter Gebläse/Ansaugen auf Freigängigkeit.

Warnung! Bauen Sie das Gerät nicht auseinander! Sollte sich die Blockierung nach Durchführung der oben aufgeführten Schritte nicht lösen, wenden Sie sich an unseren Kundenservice.

Lagerung

Lagern Sie das Gerät und dessen Zubehör an einem dunklen, trockenen und frostfreiem sowie für Kinder unzugänglichem Ort. Die optimale Lagertemperatur liegt zwischen 5 und

30°C. Decken Sie das Gerät mit einer geeigneten Folie oder Decke ab, um es gegen Staub und Schmutz zu schützen.

9. Reparatur

Bei eventuell auftretenden Störungen das Gerät nur von einem autorisierten Fachmann bzw. von einer Kundendienstwerkstatt überprüfen und instandsetzen lassen.

10. Entsorgung

10.1 Verpackung

Ihr Gerät befindet sich zum Schutz vor Transportschäden in einer Verpackung. Verpackungen sind Rohstoffe und somit wiederverwendungsfähig oder können dem Rohstoffkreislauf zurückgeführt werden.

10.2 Gerät und Zubehör

Führen Sie Gerät und Zubehör einer umweltgerechten Wiederverwertung zu. Zum sortenreinen Recycling sind die Kunststoffteile gekennzeichnet. Beachten Sie hierzu die Hinweise auf Seite 15.

D**11. Fehlersuchplan**

Fehler	mögliche Ursache	Beseitigung
Gerät läuft nicht an	<ul style="list-style-type: none"> - keine Netzspannung vorhanden - Kabel defekt - Anschlüsse am Motor gelöst - Reinigungsdeckel nicht korrekt montiert 	<ul style="list-style-type: none"> - Netzanschluss und Sicherung überprüfen - durch Kundendienstwerkstatt überprüfen und ggf. austauschen lassen - durch Kundendienstwerkstatt überprüfen und ggf. Instand setzen lassen - auf korrekte Montage achten
Gerät saugt nicht	<ul style="list-style-type: none"> - Fangsack ist voll - Saugrohr verstopft - Umschalter ist auf "Blasen" gestellt 	<ul style="list-style-type: none"> - Fangsack entleeren - Saugrohr reinigen - Auf "Saugen" umschalten
Gerät bläst nicht	<ul style="list-style-type: none"> - Umschalter ist auf "Saugen" gestellt 	<ul style="list-style-type: none"> - Auf "Blasen" umschalten

12. Ersatzteilbestellung

Bei der Ersatzteilbestellung sollten folgende Angaben gemacht werden:

- Typ des Gerätes
- Artikelnummer des Gerätes
- Ident-Nummer des Gerätes
- Ersatzteil- Nummer des erforderlichen Ersatzteils

Aktuelle Preise und Infos finden Sie unter www.isc-gmbh.info

13. Ersatzteilabbildung TCLS 2506 Art.-Nr.: 34.332.81, I.-Nr.: 11013



14. Ersatzteilliste TCLS 2506

Art.-Nr.: 34.332.81, I.-Nr.: 11013

Pos.	Beschreibung	Ersatzteilnr.
1	Saugrohr vorne	34.332.81.01.001
2	Saugrohr hinten	34.332.81.01.002
3	Arretierschraube	34.332.81.01.003
4	Tragegurt	34.332.81.01.004
7	Fangsack	34.332.81.01.007
8	Laufrolle	34.332.81.01.008

D**Einhell Germany AG · Wiesenweg 22 · D-94405 Landau/Isar****Konformitätserklärung**

- Ⓔ erklärt folgende Konformität gemäß EU-Richtlinie und Normen für Artikel
- Ⓔ explains the following conformity according to EU directives and norms for the following product
- Ⓔ déclare la conformité suivante selon la directive CE et les normes concernant l'article
- Ⓔ dichiara la seguente conformità secondo la direttiva UE e le norme per l'articolo
- Ⓔ verklaart de volgende overeenstemming conform EU richtlijn en normen voor het product
- Ⓔ declara la siguiente conformidad a tenor de la directiva y normas de la UE para el artículo
- Ⓔ declara a seguinte conformidade, de acordo com a directiva CE e normas para o artigo
- Ⓔ attesterer følgende overensstemmelse i medfør af EU-direktiv samt standarder for artikel
- Ⓔ förklarar följande överensstämmelse enl. EU-direktiv och standarder för artikeln
- Ⓔ vakuuttaa, että tuote täyttää EU-direktiivin ja standardien vaatimukset
- Ⓔ tõendab toote vastavust EL direktiivile ja standarditele
- Ⓔ vydává následující prohlášení o shodě podle směrnice EU a norem pro výrobek
- Ⓔ potvrjuje sledečo skladnost s smernico EU in standardi za izdelek
- Ⓔ vydáva nasledujúce prehlásenie o zhode podľa smernice EÚ a noriem pre výrobok
- Ⓔ a cikkekhöz az EU-irányvonal és Normák szerint a következő konformitást jelenti ki
- Ⓔ deklaruje zgodność wymienionego poniżej artykułu z następującymi normami na podstawie dyrektywy WE.
- Ⓔ декларира съответното съответствие съгласно Директива на ЕС и норми за артикул
- Ⓔ paskaidro šādu atbilstību ES direktīvai un standartiem
- Ⓔ arībūdina šj atitikimą EU reikalavimams ir prekės normoms
- Ⓔ declară următoarea conformitate conform directivei UE și normelor pentru articolul
- Ⓔ δηλώνει την ακόλουθη συμμόρφωση σύμφωνα με την Οδηγία ΕΚ και τα πρότυπα για το προϊόν
- Ⓔ potvrđuje sljedeću usklađenost prema smjernicama EU i normama za artikl
- Ⓔ potvrđuje sljedeću usklađenost prema smjernicama EU i normama za artikl
- Ⓔ potvrđuje sledeću usklađenost prema smernicama EZ i normama za artikal
- Ⓔ следующим удостоверяется, что следующие продукты соответствуют директивам и нормам ЕС
- Ⓔ проголошує про зазначену нижче відповідність виробу директивам та стандартам ЄС на виріб
- Ⓔ ja izjavuva slednata soobraznost согласно EУ-директивата и нормите за артикли
- Ⓔ Ürünü ile ilgili AB direktifleri ve normları gereğince aşağıda açıklanan uygunluğu belirtir
- Ⓔ erklærer følgende samsvar i henhold til EU-direktivet og standarder for artikkel
- Ⓔ Lýsir uppfyllingu EU-reglna og annarra staðla vöru

Elektro-Laubsauger TCLS 2506 (Top Craft)

- 87/404/EC_2009/105/EC
- 2005/32/EC_2009/125/EC
- 2006/95/EC
- 2006/28/EC
- 2004/108/EC
- 2004/22/EC
- 1999/5/EC
- 97/23/EC
- 90/396/EC_2009/142/EC
- 89/686/EC_96/58/EC
- 2011/65/EU
- 2006/42/EC
- Annex IV
Notified Body:
Notified Body No.:
Reg. No.:
- 2000/14/EC_2005/88/EC
- Annex V
- Annex VI
Noise: measured $L_{WA} = 102$ dB (A); guaranteed $L_{WA} = 105$ dB (A)
P = KW; L/Ø = cm
Notified Body:
- 2004/26/EC
Emission No.:

**Standard references: EN 60335-1; IEC 60335-2-100; EN 62233;
EN 55014-1; EN 55014-2; EN 61000-3-2; EN 61000-3-3**

Landau/Isar, den 14.03.2013

Weichselgartner/General Manager

Zhang/Product-Management

First CE: 13
Art.-No.: 34.332.81 I.-No.: 11013
Subject to change without notice

Archive-File/Record: NAPR008151
Documents registrar: Alexander Scheifl
Wiesenweg 22, D-94405 Landau/Isar

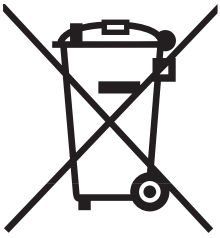

- ⑥ Nur für EU-Länder

Werfen Sie Elektrowerkzeuge nicht in den Hausmüll!

Gemäß europäischer Richtlinie 2002/96/EG über Elektro- und Elektronik-Altgeräte und Umsetzung in nationales Recht müssen verbrauchte Elektrowerkzeuge getrennt gesammelt werden und einer umweltgerechten Wiederverwertung zugeführt werden.

Recycling-Alternative zur Rücksendeaufforderung:

Der Eigentümer des Elektrogerätes ist alternativ anstelle Rücksendung zur Mitwirkung bei der sachgerechten Verwertung im Falle der Eigentumsaufgabe verpflichtet. Das Altgerät kann hierfür auch einer Rücknahmestelle überlassen werden, die eine Beseitigung im Sinne der nationalen Kreislaufwirtschafts- und Abfallgesetze durchführt. Nicht betroffen sind den Altgeräten beigelegte Zubehörteile und Hilfsmittel ohne Elektrobestandteile.

D

Der Nachdruck oder sonstige Vervielfältigung von Dokumentation und Begleitpapieren der Produkte, auch auszugsweise ist nur mit ausdrücklicher Zustimmung der ISC GmbH zulässig.

Technische Änderungen vorbehalten

GARANTIEURKUNDE 10/02/13

Sehr geehrte Kundin, sehr geehrter Kunde,

unsere Produkte unterliegen einer strengen Qualitätskontrolle. Sollte dieses Gerät dennoch einmal nicht einwandfrei funktionieren, bedauern wir dies sehr und bitten Sie, sich an unseren Servicedienst unter der auf dieser Garantiekarte angegebenen Adresse zu wenden. Gern stehen wir Ihnen auch telefonisch über die unten angegebene Servicrufnummer zur Verfügung. Für die Geltendmachung von Garantieansprüchen gilt Folgendes:

1. Diese Garantiebedingungen regeln zusätzliche Garantieleistungen. Ihre gesetzlichen Gewährleistungsansprüche werden von dieser Garantie nicht berührt. Unsere Garantieleistung ist für Sie kostenlos.
2. Die Garantieleistung erstreckt sich ausschließlich auf Mängel, die auf Material- oder Herstellungsfehler zurückzuführen sind und ist auf die Behebung dieser Mängel bzw. den Austausch des Gerätes beschränkt.
Bitte beachten Sie, dass unsere Geräte bestimmungsgemäß nicht für den gewerblichen, handwerklichen oder industriellen Einsatz konstruiert wurden. Ein Garantievertrag kommt daher nicht zustande, wenn das Gerät in Gewerbe-, Handwerks- oder Industriebetrieben sowie bei gleichzusetzenden Tätigkeiten eingesetzt wird.
Von unserer Garantie sind ferner Ersatzleistungen für Transportschäden, Schäden durch Nichtbeachtung der Montage- und Gebrauchsanleitung, missbräuchliche oder unsachgemäße Anwendungen, Nichtbeachtung der Wartungs- und Sicherheitsbestimmungen, Gewaltanwendung oder Fremdeinwirkungen sowie durch verwendungsgemäßen, üblichen Verschleiß ausgeschlossen.

Der Garantieanspruch erlischt, wenn an dem Gerät bereits Eingriffe vorgenommen wurden.

3. Garantieansprüche sind vor Ablauf der Garantiezeit innerhalb von zwei Wochen, nachdem Sie den Defekt erkannt haben, geltend zu machen. Die Geltendmachung von Garantieansprüchen nach Ablauf der Garantiezeit ist ausgeschlossen. Die Reparatur oder der Austausch des Gerätes führt weder zu einer Verlängerung der Garantiezeit noch wird eine neue Garantiezeit durch diese Leistung für das Gerät oder für etwaige eingebaute Ersatzteile in Gang gesetzt. Dies gilt auch bei Einsatz eines Vor-Ort-Services.

Selbstverständlich beheben wir gegen Erstattung der Kosten auch gerne Defekte am Gerät, die vom Garantiumfang nicht oder nicht mehr erfasst sind. Dazu senden Sie das Gerät bitte an unsere Serviceadresse.

Die Garantiezeit beträgt drei Jahre und beginnt am Tag des Kaufs. Bitte bewahren Sie den Kassenbon als Nachweis für den Kauf auf.

Nach Ablauf der Garantiezeit haben Sie ebenfalls die Möglichkeit, das defekte

Gerät zwecks Reparatur an die u. a. Adresse zu senden. Nach Ablauf der Garantiezeit anfallende Reparaturen sind kostenpflichtig.

Ihre gesetzlichen Rechte werden durch diese Garantie nicht eingeschränkt.

Während der Garantiezeit können defekte Geräte bei u. a. Serviceadresse telefonisch oder schriftlich reklamiert werden. Das defekte Gerät wird unverzüglich bei Ihnen kostenlos abgeholt und Sie erhalten dann ein neues oder repariertes Gerät kostenlos zurück.

Nach Ablauf der Garantiezeit haben Sie ebenfalls die Möglichkeit, das defekte Gerät zwecks Reparatur an die u. a. Adresse zu senden. Nach Ablauf der Garantiezeit anfallende Reparaturen sind kostenpflichtig.

Bitte bereiten Sie hierzu das Gerät abholbereit, also verpackt für die Abholung vor (im Original-Karton oder vergleichbaren Karton).

Unter der u. a. Internetseite haben Sie auch selbst die Möglichkeit, eine Abholung auszulösen.

Bitte beachten Sie, dass Sie oder eine Vertrauensperson tagsüber erreichbar bzw. anwesend sein müssen.

Bitte geben Sie unbedingt die Abholadresse an.

Außerhalb der Geschäftszeiten haben Sie die Möglichkeit, Ihre Telefonnummer zu hinterlassen und Sie erhalten am nächsten Arbeitstag einen Rückruf von uns.

iSC GmbH • Eschenstraße 6 • 94405 Landau/Isar (Deutschland)

Telefon: +49 [0] 180 5 777 254 • Telefax +49 [0] 180 5 835 830

(Festnetzpreis: 14 ct/min, Mobilfunkpreise maximal: 42 ct/min)

Außerhalb Deutschlands fallen stattdessen Gebühren für ein reguläres Gespräch ins dt. Festnetz an.

E-Mail: info@isc-gmbh.info • Internet: www.isc-gmbh.info

1 Service Hotline: 01805 777 254 · www.isc-gmbh.info · Mo-Fr. 8:00-20:00 Uhr(Festnetzpreis: 14 ct/min, Mobilfunkpreise maximal: 42 ct/min; Außerhalb Deutschlands fallen stattdessen Gebühren für ein reguläres Gespräch ins dt. Festnetz an.)**2** Name:

Retouren-Nr. iSC:

Straße / Nr.:

Telefon:

PLZ

Ort

Mobil:

3 Welcher Fehler ist aufgetreten (genaue Angabe):

Art.-Nr.:

I.-Nr.:

Sehr geehrte Kundin, sehr geehrter Kunde,
 bitte beschreiben Sie uns die von Ihnen festgestellte Fehlfunktion Ihres Gerätes als Grund Ihrer Beanstandung möglichst genau. Dadurch können wir für Sie Ihre Reklamation schneller bearbeiten und Ihnen schneller helfen. Eine zu ungenaue Beschreibung mit Begriffen wie „Gerät funktioniert nicht“ oder „Gerät defekt“ verzögert hingegen die Bearbeitung erheblich.

4 Garantie: JA NEIN Kaufbeleg-Nr. / Datum:

1 Service Hotline kontaktieren oder bei iSC-Webadresse anmelden - es wird Ihnen eine Retourennummer zugeteilt | **2** Ihre Anschrift eintragen | **3** Fehlerbeschreibung und Art.-Nr. und I.-Nr. angeben | **4** Garantieteil JA/NEIN ankreuzen sowie Kaufbeleg-Nr. und Datum angeben und eine Kopie des Kaufbeleges beilegen

D