

Bedienungsanleitung für Innen- und Außengerät

Einhell[®]

Klima-Splitgerät

 **Hinweis:**

Nur der richtige Standort, eine sachgemäße Montage und die sachkundige Inbetriebnahme gewährleisten die volle Funktionsfähigkeit dieses Qualitätsprodukts.

Beugen Sie Funktionsstörungen durch kompetente Fachberatung hinsichtlich Standort, Montage und Inbetriebnahme vor.

Für Störungen oder ungenügende Kühlleistung infolge unsachgemäßer Produktbehandlung kann keine Haftung übernommen werden.

Kältetechnisch und elektrotechnisch darf die Anlage nur von einem Fachbetrieb angeschlossen und in Betrieb genommen werden.

Sollte die Anlage einen anderen Standort erhalten oder entsorgt werden, darf die Demontage sowie die Entsorgung nur von einem Elektro- und Kälte-Fachbetrieb durchgeführt werden.



Art.-Nr.: 23.653.22

I.-Nr. 01012

SKA **3500 C+H**

Die seriellen Klimaanlage von Einhell

Mit den seriellen Doppelklimaanlagen aus dem Hause Einhell stellen wir Ihnen eine neue Generation von Klimaanlagen mit intelligenter Logik vor, die unser Unternehmen unter Einbeziehung der neuesten Technologien aus dem Ausland entwickelt hat. Unsere Anlagen zeichnen sich durch überragende Kühlleistung (bzw. Heizleistung), formschönes Design, geräuscharmen Betrieb, einfache Bedienung, Sparsamkeit im Verbrauch, Robustheit und lange Lebensdauer, zuverlässige und hohe Leistungsfähigkeit usw. aus.

Geräuscharmer Betrieb:

Durch die großzügige Konstruktion der Ventilatorflügel mit großem Durchmesser verringert sich die Betriebsgeschwindigkeit und somit gleichzeitig die Geräuschentwicklung, bei gleichbleibend hohem Luftausstoß. Der niedrigste Geräuschpegel am Innengerät, bei dem Sie angenehm schlafen können, beträgt nur 34 - 40 (dB/A), also ungewöhnlich leise.

Einfache Bedienung:

Die Angaben auf der Fernbedienung erfolgen in Symbolen oder Texten, die kontrastreich und leicht zu verstehen sind, sodass Ihre Anlage noch einfacher und bequemer zu bedienen ist.

Technische Daten:

SKA 3500 C+H		
Kühlleistung	Watt/BTU/h	3500 / 12.000
Heizleistung	Watt/BTU/h	3800 / 13.000
Luftleistung	m ³ /h	520
Abgef. Feuchtigkeit	l/h	1,3
Zeitschaltuhr	h	24
Betriebsspannung	V ~ Hz	230 / 50
Leistungsaufnahme Kühlen	Watt	1320
Leistungsaufnahme Heizen	Watt	1360
Kühlmittel		R 407 c / ca: 900g
Schallpegel:	Innen	40 dB (A)
	Außen	55 dB (A)
Abmessung:	Innen cm	79 x 27,5 x 18
	Außen cm	83 x 54,5 x 25,5
Gewicht:	Innen kg	10
	Außen kg	36



<p>Schlaffunktion: Computergesteuerte Simulation der physiologischen Schlafkurve des menschlichen Körpers zur Schaffung eines leisen und angenehmen Schlafklimas.</p>	<p>24-Stunden Programmeinstellung: Pünktliche Zeiteinstellung. Die Schaltzeit sowie die Einschaltzeit kann zu einem beliebigen Zeitpunkt innerhalb von 24 Stunden eingestellt werden.</p>	<p>Automatische Justage der Luftgeschwindigkeit: Automatische Einstellung der Lüftungsleistung auf hohe, mittlere oder niedrige Luftgeschwindigkeit, je nach Unterschied zwischen eingestellter Temperatur und Raumtemperatur.</p>
<p>Funktion für beweglichen Luftstrom: Vertikale Auf- und Abbewegung des Luftstromes zur Vermeidung lokaler Überkühlung und zur Einsparung von Energiekosten; dieser Effekt, der sich am natürlichen Verhalten des Windes orientiert, wird vom Menschen als sehr angenehm empfunden.</p>	<p>Automatik für kühle Luft: In diesem Automatikbetrieb erfolgt ein horizontaler Luftaustritt bei der Kühlfunktion.</p>	<p>Gebälsefunktion mit verschiedenen Winkeleinstellungen: Sie können unter insgesamt fünf verschiedenen Optionen auswählen, je nach Form des Raumes und der jeweiligen Örtlichkeit, an der Sie sich befinden.</p>
<p>Heizfunktion: Es kann ein Raumtemperatur von +20°C bis +24°C erzielt werden.</p>	<p>Unabhängige Entfeuchtungsfunktion: Computergesteuerte Entfeuchtungs-Funktion ohne Veränderung der Raumtemperatur.</p>	<p>Selbstdiagnosefunktion: Blinken der Meldeleuchten TIMER und RUN im Störfall bei der Innenanlage, einschließlich Angabe von Art und Standort der Störung.</p>
<p>Regelung für konstante Ventilatorumdrehung: Der Ventilatormotor des Innengerätes dreht sich stets mit gleichmäßiger Geschwindigkeit, selbst bei extremen Spannungsschwankungen (zwischen 260V - 180V), und garantiert somit Stabilität bei Luftstrom und Geschwindigkeit.</p>	<p>Kreiskolbengebläse: Kreiskolbengebläse der neuesten Generation, mit geringer Schwingung, geräuscharm, mit langer Lebensdauer, energiesparend und kosteneffektiv.</p>	<p>Mikroprozessorsteuerung: Mikroprozessor mit modernster Technik zur einfachsten Handhabung im Zeiteinstellbetrieb gewährt eine dauerhafte Stabilität der Raumtemperatur.</p>



Sicherheitshinweise

Vor dem Betrieb sind die folgenden „Sicherheitshinweise“ sorgfältig durchzulesen.

Zur Vermeidung von Personen- und Sachschäden sind die folgenden Anweisungen zu befolgen.

- Unsachgemäßer Betrieb aufgrund von Nichtbeachtung der Anweisungen kann zu Verletzungen oder Schäden führen, die ihrem Schweregrad nach wie folgt eingestuft werden:
- Die zu befolgenden Hinweise werden durch folgende Symbole kategorisiert:

	Gefahr : Dieses Zeichen warnt vor lebensgefährlicher bzw. hochgradiger Verletzungsgefahr.
	Vorsicht : Dieses Zeichen dient nur als Warnung vor möglichen Personen- und Sachschäden.

	Dieses Symbol (auf weißem Hintergrund) steht für eine VERBOTENE Handlung.
 	Diese Symbole (auf schwarzem Hintergrund) stehen für eine ZWINGEND VORGESCHRIEBENE Handlung.

Vorsichtsmaßnahmen bei der Montage

 Gefahr
■ Versuchen Sie niemals, die Anlage selbst ein- oder auszubauen bzw. wieder neu einzubauen. Unsachgemäße Montage kann zu Leckagen führen; lassen Sie alle Montagearbeiten stets nur von einem autorisierten Fachmann durchführen.

 **Vorsicht**

- Diese Raumklimaanlage muss geerdet werden.
- Stellen Sie sicher, dass die Drainageleitung ordnungsgemäß angeschlossen ist.



Unsachgemäße Erdung kann zu Stromschlag führen.

Andernfalls erfolgt Wasseraustritt.

- Die Anlage darf unter keinen Umständen in der Nähe von Gasleckagen mit Explosionsgefahr montiert werden.









Gasleckagen in der Nähe der Anlage können Brand verursachen.

Sicherheitsbewusstsein

Lesen Sie die Sicherheitshinweise vor dem Gebrauch des Gerätes. Die Punkte sind sehr wichtige Vorsichtsmaßnahmen, die auch befolgt werden sollten.

Warnung: Möglicher Tod oder schwere Verletzungen können sich ereignen bei Missbrauch.

Vorsicht: Schwerwiegende Konsequenzen können sich bei Missbrauch ergeben. Die nachstehend verwendeten Symbole haben folgende Bedeutung.

-  Absolut Nein = Verboten
-  Muss eingehalten werden.
-  Muss geerdet werden.
-  Netzstecker ziehen.
-  Nicht auf Innen- oder Außengeräte stellen oder Gegenstände darauf legen.
-  Vorsicht Stromschlaggefahr.
-  Versuchen Sie niemals Finger oder Stäbe etc. hineinzustecken.

Nach dem Lesen bewahren Sie die Betriebsanleitung gut auf.

Sicherheitsbewusstsein

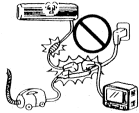
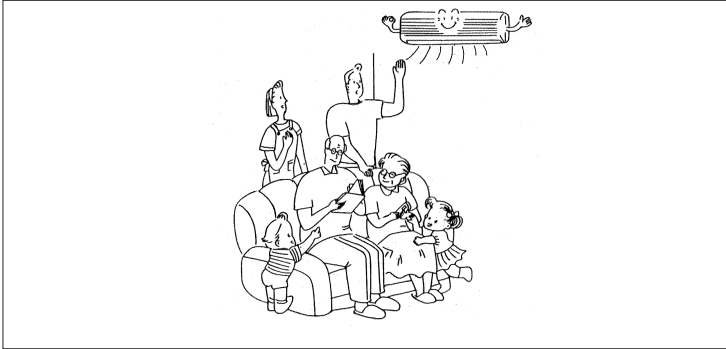

Warnhinweis!

Verlängern Sie nicht das Kabel, und benutzen Sie keine Mehrfachstecker.
Feuergefahr kann entstehen durch schlechte elektrische Verbindung, schlechte Isolation oder Überschreiten der zulässigen Spannung.

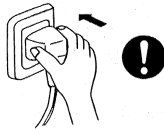

Entfernen Sie jeglichen Schmutz vom Netzstecker und stecken Sie ihn fest ein. Schmutzige Stecker können Feuer oder elektrischen Schlag verursachen.

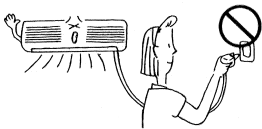

Warnung!

Ziehen Sie nicht den Netzstecker während das Gerät noch in Betrieb ist.



Lassen Sie kühle Luft nicht direkt auf sich für längere Zeit blasen.
Gesundheitsrisiken können entstehen.



Schalten Sie sofort das Gerät ab und ziehen den Netzstecker bei irgendwelchen Abnormalitäten (z.B. Brandgeruch). Verständigen Ihren Servicepartner.

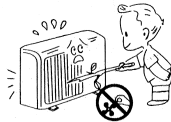

Stecken Sie keinen Finger oder Stock in die Luftein- und Luftaustrittsöffnungen.



Reparieren Sie nicht die Klimaanlage selbst. Falsche Behandlung kann Feuer, Elektroschock verursachen, ein herunter fallendes Gerät kann zu Verletzungen führen oder Tropfwasserschäden verursachen. Kontaktieren Sie auf jeden Fall Ihren Servicepartner.

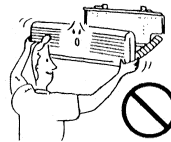

Installieren Sie das Gerät nicht selbst. Falsche Montage kann Feuer, Elektroschock, ein fallendes Gerät Personenschaden oder Tropfwasserschäden verursachen. Kontaktieren Sie Ihren Servicepartner.

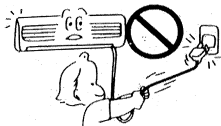

Ziehen Sie den Netzstecker nicht im Kabel heraus. Halten Sie den Netzstecker fest und ziehen ihn aus der Steckdose, sonst könnte das Kabel an einer Stelle beschädigt werden und Feuer oder Elektroschock verursachen.

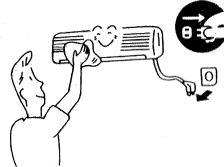

Beenden Sie den Betrieb des Gerätes, ziehen Sie den Netzstecker, bevor Sie es reinigen. Wenn das Gerät in Betrieb ist, kann Sie der schnelllaufende Ventilator verletzen.



Betätigen Sie keine Schalter mit nassen Händen.
Es kann ein Elektroschock entstehen.



Reinigen Sie das Klimagerät nicht mit Wasser.

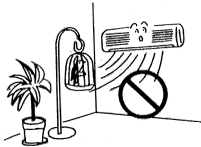

Stellen Sie keine Pflanze oder Tiere unter einen Platz, der direkt durch kühle Luft erreicht wird. Schäden für Pflanzen und Tiere können entstehen.

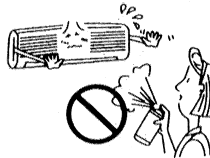

Verwenden Sie keine brennbare Reinigungsmittel.
Feuer und Verformungen können entstehen.

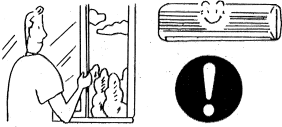

Wenn das Klimagerät zusammen mit anderen Heizgeräten verwendet wird, sollte die Luft von Zeit zu Zeit erneuert werden.
Sonst kann ein Sauerstoffmangel eintreten.

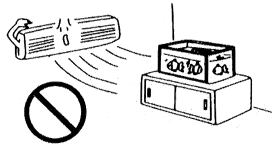

Verwenden Sie es nicht für betriebsfremde Zwecke. Legen Sie keine Lebensmittel, Präzisionsinstrumente, Pflanzen, Tiere, Farben etc. auf das Gerät, damit kein Schaden entsteht.

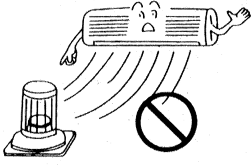

Halten Sie keine brennenden Gegenstände in der Nähe der Anlage, die von der kühlen Luft direkt angeblasen werden könnte.



Ziehen Sie den Netzstecker, wenn das Gerät längere Zeit nicht benutzt wird. Angesammelter Staub kann Feuer verursachen.



Steigen Sie nicht auf das Außengerät oder legen irgendetwas darauf. Sie könnten herunterfallen und sich verletzen.

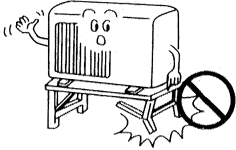

Verwenden Sie kein wackeliges oder verrostetes Untergestell.



Lassen Sie das Gerät nicht zu lange laufen bei geöffneten Türen und Fenstern oder bei sehr hoher Luftfeuchtigkeit.
Wenn das Klimagerät lange Zeit im Kühlmodus bei hoher Luftfeuchtigkeit läuft (über 80%), kann Kondenswasser aus dem Gerät tropfen.



Stellen Sie sich nicht auf ein wackeliges Gestell, wenn Sie das Gerät aus der Halterung von der Wand nehmen.
Sie könnten stürzen und sich verletzen.

WARNUNG !



Schalten Sie das Gerät aus und ziehen den Netzstecker während eines Gewitters. Elektrische Teile könnten evtl. beschädigt werden.

Erdungsanschluss!

Eine Erdungsader ist im Netzkabel (Stecker) installiert, wechseln Sie also nicht den Stecker aus.



Einige Aufstellplätze, die ständig hohe Luftfeuchtigkeit aufweisen, machen den Einbau eines FI-Schalters oder sonst einer Schutzmaßnahme erforderlich.

Falls diese Schutzmaßnahme nicht eingehalten wird, kann es zu einem Elektroschock kommen.

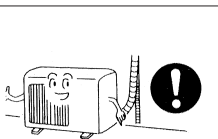

Vergewissern Sie sich, dass Kondenswasser unbehindert ablaufen kann. Bei schlechtem Drainagewasserabfluss kann es zu Wasserschäden kommen.

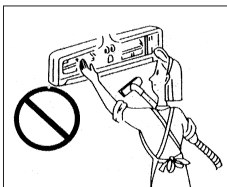

Berühren Sie keine Metallteile des Innengerätes während der Herausnahme des Luftfilters. Sie könnten sich verletzen.

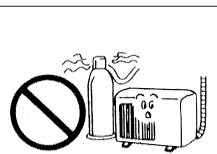

Installieren Sie das Gerät nicht in einem Raum, wo brennbare Gase ausströmen können. Ausgetretenes Gas kann sich ansammeln und eine Explosion verursachen.

● Innenraumgerät:

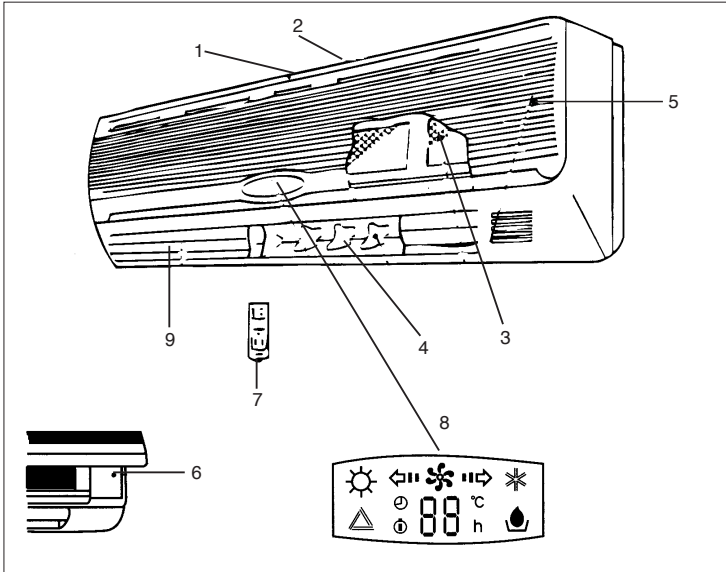

- 1 Frontplatte
- 2 Luftaustrittsöffnung
- 3 Luftfilter
- 4 Links / rechts Lamellen
- 5 Steuerung
- 6 Notschalter
- 7 Fernbedienung
- 8 Farb-Display
- 9 Oben/Unten Lamellen

● Außengerät:

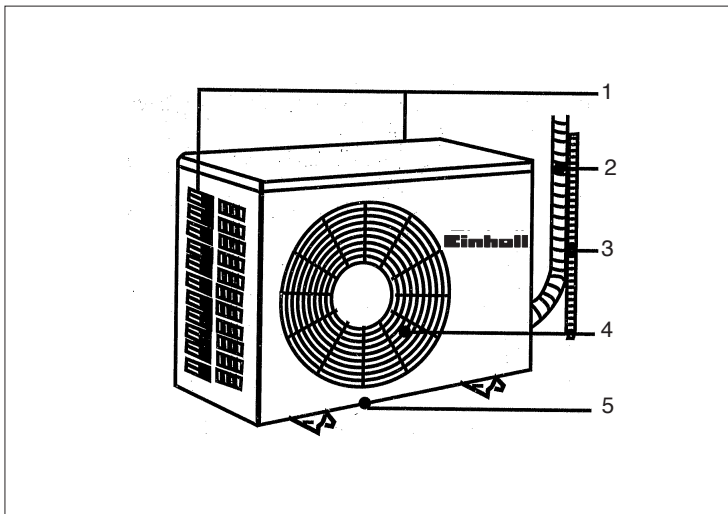

- 1 Rückseitig: Lufteintritt
- 2 Schlauchpaket
- 3 Wasserdrainageschlauch
- 4 Luftöffnung
- 5 Wasserablassöffnung

Montageanweisungen:

Montageplatz - Innenraumgerät

1. Die Öffnungen für Luftein- und Austritt sollten nicht abgedeckt sein, so daß die Luft im ganzen Raum verteilt werden kann.
2. Montieren Sie das Innengerät so, daß ein relativ kurzer Weg nach außen durch die Wand und zum Außengerät ist.
3. Achten Sie darauf, daß der Drainagschlauch knickfrei und ohne Steigung nach außen gelegt werden kann.
4. Vermeiden Sie einen Platz neben einer Hitzequelle, hoher Luftfeuchtigkeit oder entflammbar Gas.
5. Wählen Sie einen Platz der stabil genug für die Montage ist, damit das Gerät nicht Vibrationen ausgesetzt ist.
6. Vergewissern Sie sich, daß die Installation ordentlich und sauber durchgeführt ist.
7. Sorgen Sie dafür, daß ausreichend Platz für spätere Reparaturen und Service ist.
8. Das Gerät sollte mindestens 1 m von elektrischen Geräten und Installationen entfernt sein, z.B. TV, Radio, PC-Rechner usw.
9. Wählen Sie einen Platz, wo das Gerät leicht erreichbar ist, um Filter zu reinigen oder zu wechseln.

Beachten Sie:
Folgende Punkte können zu Störungen führen. Informieren Sie sich bei Ihrem Service-Fachbetrieb, damit es später nicht zu Störungen kommt.

Folgende Aufstellplätze sollen vermieden werden

- Ein Platz, wo Öl (Maschinenöl) gelagert ist.
- Ein Platz, wo viel Salzgehalt ist.
- Ein Platz, wo viel schwefelhaltige Quellen, z.B. Heilbäderzonen vorhanden sind.
- Ein Platz, wo Radiosender oder Verstärkerantennen, Schweißgeräte und medizinische Geräte betrieben werden.
- Ein Platz mit sonstigen ungewöhnlichen Gegebenheiten

Montageplatz - Außengerät

1. Wählen Sie einen Platz, wo die Nachbarn nicht durch das Geräusch und Luftaustritt gestört werden.
2. Wählen Sie einen Platz, wo ausreichende Luftzufuhr gewährleistet ist.
3. Luftein- und Austritt dürfen nicht abgedeckt sein.
4. Der Platz soll ausreichend stabil für die Montage und Vibration sein.
5. Es dürfen keine Gefahren wegen brennbarem Gas oder Gasaustritt wegen Korrodierung vorhanden sein.
6. Vergewissern Sie sich, daß die Installation gemäß den Vorschriften durchgeführt wird. (Kältefachmann und Elektrofachmann)

Achtung: Elektrischer Anschluss nur durch Fachbetrieb ausführen!
Alle elektrischen Arbeiten müssen von einem autorisierten Fachmann nach den Vorschriften ausgeführt werden.
Die vorgeschriebene Spannung und ein fachgerechter Anschluss müssen eingehalten werden.

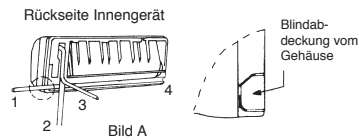

Montage des Innenraumgerätes

Montage der Rückwand

1. Montieren Sie die Rückwand immer waagrecht.
2. Vergewissern Sie sich, daß die Rückwand fest angeschraubt, und mit einem Gewicht von ca. 50 kg belastbar ist.

Anbringung des Drainageschlauches

1. Für eine gute Drainage sollte der Schlauch leicht nach unten geneigt sein.
2. Knicken oder verdrehen Sie den Schlauch nicht.

Installation der Kühlleitungen

1. Machen Sie den Mauerdurchbruch für die Kühlleitungen (\varnothing 80 mm) leicht nach aussen abfallend.
2. Setzen Sie den Rohrschutz ein, um die Kühlleitung und Kabel zu schützen.

Beachten:

Zuerst die Kühlleitung am Innengerät befestigen, dann am Außengerät.
Beim Biegen der Kühlleitung bitte sehr behutsam sein.

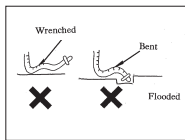

Nach diesen Vorbereitungen kann das Innengerät an der bereits vormontierten Wandplatte eingehangen werden. Die werkseitig vormontierte Kupferrohrleitung mit Isolierschlauch wird je nach Wanddurchführung in die Pos. 1 - 2 - 3 oder 4 gebogen. Wird eine Rohrmontage nach Pos. 1 - 2 oder 4

gewählt, muss zuvor vom Gehäuse die entsprechende Blindabdeckung herausgebrochen werden. Zum Abhängen vom Innengerät und durchführen der Leitungen durch die Wandöffnung ist es ratsam einen Helfer zu haben.

Endmontage Innengerät:

1. Stecken Sie zuerst den Abwasserschlauch durch die Wandhülse, danach die Verbindungsleitung. Und nun die beiden Kupferrohre mit Isolierschlauch und hängen das ganze Innengerät an die vormontierte Wandplatte. (Bild B)
Zur leichteren Montage der Rohre durch die Wandhülse empfehlen wir die Rohre samt Verbindungsleitung mit dem PVC-Wickelband zu umwickeln, somit erhalten Sie einen kompakten Strang.

Die Netzleitung mit Schuckostecker wird nicht durch die Wandhülse gesteckt.



Bild B

(Anmerkung: Wenn Sie die Verrohrung nach Pos. 4 von Bild A durchführen, muss zuvor die Verlängerungskupferleitung von Aussen durch die Mauerbüchse nach Innen gesteckt werden.)

Achten Sie darauf, dass alle Rohre sowie der Wasserablaufschlauch knickfrei verlegt sind. Der Wasserablaufschlauch sollte immer nach Außen verlegt werden, damit das Kondenswasser in einen Sammelbehälter oder Ablauf laufen kann.

Isolierung der Kältemittelleitungen

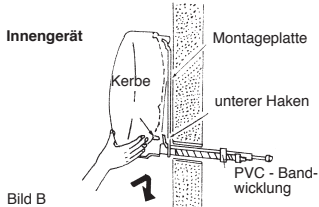
- Isolieren Sie die Verschraubungen der Kältemittelleitungen mit Wärmedämmung. (Isolierschlauch)
- Umwickeln Sie die gesamte Wärmedämmung gut mit Isolierband.
- Die Isolierung ist wichtig, da jede Kühlleitung schwitzt und somit das Tropfwasser Wände und Boden in Ihrer Wohnung verunreinigen kann.

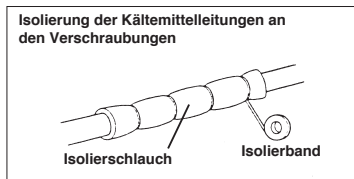

Montage des Außengerätes

Anschluss Verbindungskabel Aussengerät nur durch Elektrofachbetrieb:

Elektroanschluss

1. Entfernen Sie das Frischluftanschlussteil
2. Entfernen Sie die Anschlussklemme und klemmen das Netzkabel am Anschlusssteil mit den Schrauben an. Vergewissern Sie sich, dass die Verdrahtung mit dem Innengerät übereinstimmt.
3. Fixieren Sie die Drähte mit der Klemme und stellen die entsprechenden Verbindungen her.
4. Vergewissern Sie sich nochmals, dass die Anschlüsse auch wirklich fest sind.
5. Jetzt wieder das Frischluftteil befestigen.

Beachten:

Falscher Elektroanschluss kann elektrische Störungen verursachen. Ziehen Sie nicht am Kabel, wenn Sie es an der Klemme anschließen.

Wichtige Hinweise zur Montage

Wahl des Einbauortes der Innenanlage

- Luftstrom darf nicht blockiert werden.
- Die gekühlte Luft soll sich in jedem Abschnitt des Raumes verteilen.
- Der maximale Abstand zwischen Innen- und Außengerät beträgt 15 m, der maximale Höhenunterschied beträgt 5 m.
- An einer festen Wand montieren um Vibrationen zu vermeiden.
- Direkte Sonneneinstrahlung vermeiden.
- Auf leichten Kondensatabfluss achten.

Wahl des Einbauortes der Außenanlage

- Anlage darf auch bei starken Windböen nicht beeinträchtigt werden.
- Es ist auf gute Belüftung und Staubfreiheit zu achten, direkte Regeneinwirkung und Sonneneinstrahlung sind zu vermeiden.
- Darauf achten, dass die Betriebsgeräusche und die austretende Luft keine Belästigung für die Anwohner darstellen.
- Fest auf einer Unterkonstruktion montieren, erhöhten Lärm und Vibrationen zu vermeiden.
- Vermeiden Sie Orte, an denen brennbares Gas oder Lackagen auftreten können.
- Die Montagefüsse der Anlage sorgfältig befestigen, falls die Anlage in hoher Entfernung darüber montiert wird.

Montagezubehör

Montageplatte
 Schrauben 4 x 25 mm
 Gummistöpsel
 Batterie 2 x MICRO LR03 1,5 V
 Fernbedienung ET-Nr.. 23.709.27.00

Rohrleitungzubehör

Rohrverbindung
 Verbundklebeband
 Klemme
 Abflussschlauch
 Wandöffnungsabdeckung
 Verbindungskabel

Achtung

Setzen Sie sich einfach mit unserem Servicepartner in Verbindung: Dort werden Ihre Anfragen schnellstmöglich behandelt und Ihre Anlage sachgemäß montiert. Falls die Klimaanlage nicht von einem Klimafachmann montiert, entlüftet und in Betrieb genommen wurde, übernehmen wir keine Haftung für Dienstleistungen.

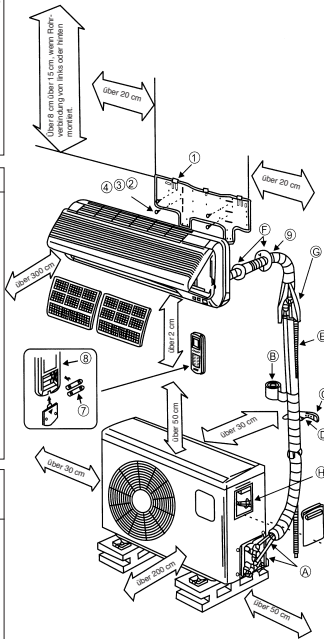

Montageerläuterungen

Verkabelung der Innen- und Außengeräte.

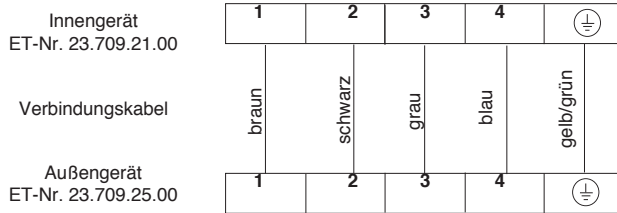

- (1) Kabelverbindungen wie in der Abbildung dargestellt fest und sicher mit den Anschlussklemmen verbinden.
- (2) Das Verbindungskabel am Innengerät ist bereits vor Auslieferung montiert.
- (3) Kabelverbindungen bei Klimaanlage:
SKA 3500C+H: HO 7 RN - F 3 G 1,0 mm²

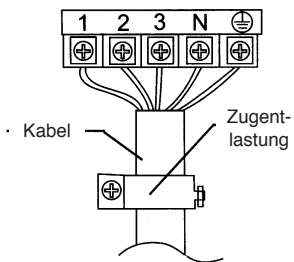

Anmerkungen

1. Eigenmächtige Änderungen am Gerät werden von unserer Garantieleistung nicht abgedeckt.
2. Sach- und Personenschäden aufgrund von Defekten durch Vertriebs-, Lagerungs- und Transport- sowie Entladepersonal unterliegen der Haftung der jeweiligen verursachenden Personen.
3. Wir haften nicht bei Schäden aufgrund von Produktdefekten, die durch unsachgemäße Eigenmontage durch den Nutzer entstanden sind (einschließlich Montage durch andere als die von uns autorisierten Parteien, sowie Umstellen nach bereits erfolgter Montage).
4. Wir haften nicht bei Schäden aufgrund von Produktdefekten, die durch dem Nutzer selbst durchgeführten Wartungsarbeiten entstanden sind (einschließlich durch den Nutzer beauftragte Wartungsarbeiten an dritte, nicht autorisierte Parteien.)
5. Wir haften nicht bei Schäden aufgrund von Produktdefekten durch Unterspannung unter 217 V ~, sowie Überspannung von 243 V ~ und höhere Gewalt.
6. Wir haften nicht bei Schäden aufgrund von Produktdefekten durch unsachgemässen Betrieb seitens des Nutzers.
7. Ein beschädigtes Stromkabel darf nur durch das angegebene Spezialstromkabel ersetzt werden.
8. Netzstecker ziehen, wenn die Klimaanlage nicht in Betrieb ist.

● Fernsteuerung:

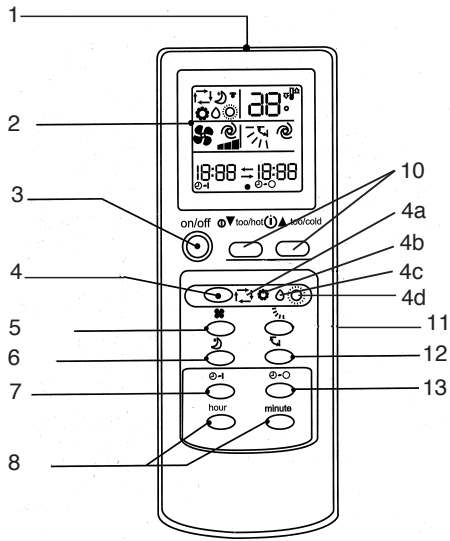

- 1 Signalausgangsfenster
- 2 Funktionsanzeige
- 3 An- / Ausschalter
- 4 Funktionsschalter (Mode-Schalter)
- 4a Automatik Funktion
- 4b Kühlen
- 4c Entfeuchten (Trocknen)
- 4d Heizen
- 5 Luftumwälzungsgeschwindigkeit-Schalter
- 6 Schlaf-Wahl-taste
- 7 Timer An-Taste
- 8 Stundenwahl-taste, Minuteneinstellung, Zeiteinstellung
- 9 Uhreinstellung
- 10 Temperaturjustiertaste
- 11 Taste zur Einstellung des Luftströmungswinkels
- 12 Volle Ausblastaste
- 13 Timer Aus-taste
- 14 Rückstelltaste
- 15 Abnahme Batteriefachdeckel

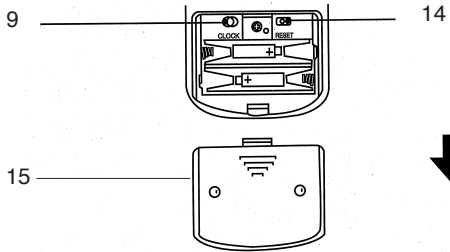

Vorbereitung zur Fernbedienungskontrolle

- Das Funksignal hat eine Reichweite von ca. 6 m
 - Wenn die Taste ON/OFF gedrückt wird, ertönt ein Signal am Innengerät 1-2 x, damit wird angezeigt, dass das Gerät das Signal empfangen hat.
 - Wenn kein Ton hörbar war, nochmals drücken.
 - Behandeln Sie die Fernbedienung sorgfältig, lassen Sie sie nicht fallen oder legen diese nicht auf einen feuchten Platz, um eine Fehlfunktion zu vermeiden. Montieren Sie die Fernbedienung so an die Wand, dass das Fernsteuersignal vom Empfänger am Innengerät gut empfangen werden kann.
- Wechseln der Batterien!
- Wenn das Signal der Fernbedienung schwach ist oder die Anzeige auf der Fernbedienung kaum mehr lesbar ist, tauschen Sie die Batterien **sofort** aus.
 - Wichtig ist die richtige Polarität der Batterien in der Fernbedienung.
 - Beide Batterien sollten immer stets neu und vom gleichen Fabrikat sein.



Wenn die Fernbedienung nicht funktioniert (Notbedienung)
Falls die Fernbedienung nicht funktioniert (leere Batterien oder Fehlfunktion), benutzen Sie den Notschalter.

Wenn die Taste gedrückt wird, wechselt die Funktion in der Reihenfolge:

-Kühlen - Stopp.

Während den ersten 30 Minuten arbeitet die Temperaturanpassung noch nicht.

Funktion	Kühlen
Eingestellte Temp.	24°C
Luftgeschwindigkeit	Mittel
Luftströmungslamellen	Automatik

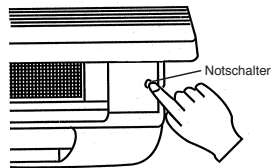

Die jeweilige Funktion wird am Innengerät angezeigt.

Eingestellte Temp. 24°C

Raumtemperatur 29°C



Notschalter für Ausschalten

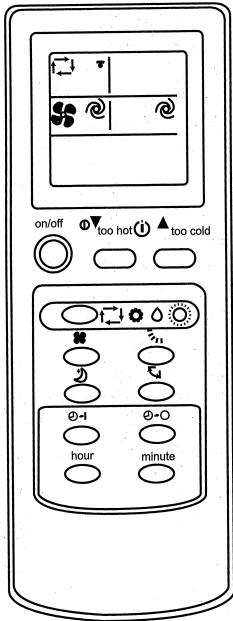

Jedes Mal, wenn der Notschalter gedrückt wird, ändert sich

die Funktionsart von
-Notkühlung - Stopp.

„Ich fühle ...“ Automatikfunktion
Mit einem leichten Druck kann die Automatik „ich fühle“ eine angenehme Raumtemperatur bewirken.



Zum Start
Drücken Sie die EIN/AUS-TASTE ^{on/off}
Wenn  Automatikfunktion angezeigt ist, stellt sich die Klimaanlage auf eine angenehme Raumtemperatur ein.

Stoppen der Funktion, Drücken Sie die EIN/AUS-TASTE ^{on/off}
15 Min. nach dem Ausschalten, fühlen Sie, dass es vielleicht ein bisschen zu warm ist. Um die Temperatur abzusenkten, drücken Sie die Taste  (zu warm - too hot).
Bei jedem Drücken wird die Temperatur um 1°C reduziert.
Falls es etwas zu kalt ist, dann erhöhen Sie die Temperatur mit der Taste  (zu kühl - too cool).
Bei jedem Drücken erhöht sich die Temperatur um 1° C.

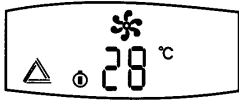

Wenn die Automatikfunktion nicht angezeigt wird, drücken Sie die Taste "4" sooft bis die Automatikfunktion (4a) angezeigt wird.
 Jedes Mal, wenn die Taste gedrückt wird, ändert sich die Reihenfolge: Automatik- (4a) Kühlen (4b) - Entfeuchten (Trocknen) (4c) - Heizen (4d).

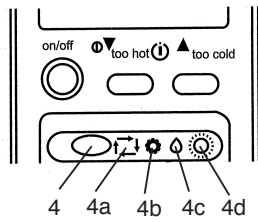

Aufbau der Automatikfunktion
 Bedienungsfunktionen.

Wenn die Automatik gestartet ist, passt sich die Funktionsweise der Raumtemperatur mit der entsprechenden Funktion wie Kühlen, Entfeuchten an. Wenn der Betrieb für 2 Std. stoppt, beginnt er wieder mit der gleichen Funktionseinstellung wie vor dem Stoppen. Wenn die entsprechende Funktion sich eingestellt hat, wird sie nicht mehr durch die Raumtemperatur beeinflusst, auch wenn sich diese ändert. Wenn Sie diese Funktion nicht wollen, drücken Sie ...Taste, um eine der folgenden Funktionen einzustellen.

Automatikfunktion nach dem die Raumtemperatur abgetastet ist.

über +25°C	Kühlen	ca. 24°C
+23-25°C	Entfeuchten	-----

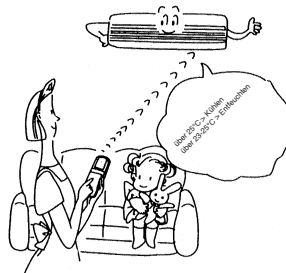

Achtung:

Anzeigen auf dem Innengerät

Wenn die Temp. 2°C über (unter) der eingestellten Temp. ist, wählen Sie die Kühlfunktion, denn das System arbeitet mit viel Kraft, so dass die eingestellte Temperatur nicht reduziert (erhöht) wird zu dieser Zeit, warten Sie um die Raumtemperatur 2°C abfallen (erhöhen) \pm 2°C der eingestellten Temperatur zu lassen.

Anzeige-Display Innengerät

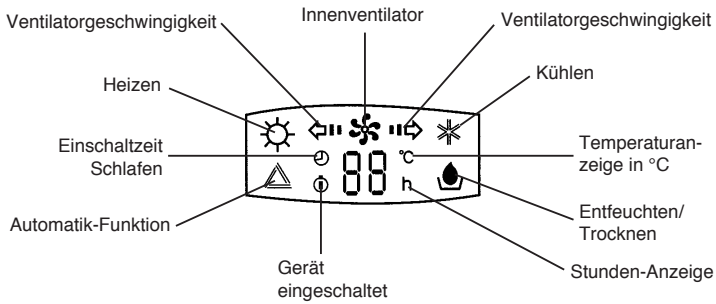

Beschreibung der Display-Anzeige

1. Standby - Betrieb:

Zahlen LED zeigt die aktuelle Raumtemperatur an.

2. Innengerät eingeschaltet:

Temperaturanzeige und Ventilator LED's leuchten: Die aktuelle Raumtemperatur wird angezeigt.

Ventilator LED's blinken (mit Strichen und Pfeilen). Wenn die LED's erlöschen, stoppt auch der Innenventilator.

3. Einstellung der gewünschten Raumtemperatur:

Die Temperatur-Anzeige "- -" blinkt. Nach ca. 5 Sek. wird die aktuelle Raumtemperatur angezeigt. Nun wird an der Fernbedienung mit den Tasten "T00- WARM oder T00 COOL" die gewünschte Raumtemperatur eingestellt. Anschließend erscheint die aktuelle Raumtemperatur.

4. Ventilatoreinstellung:

Innenventilator - Anzeige leuchtet und die Ventilatorgeschwindigkeit wird angezeigt. Nach ca. 8 Sek. ist die Einstellung beendet.

Auswählen der Betriebsfunktion (Kühlen (4b), Entfeuchten (4c), Heizen (4d))
 Wählen Sie Betrieb, um die Feineinstellung der Raumtemperatur oder der Luftströmung einzustellen.

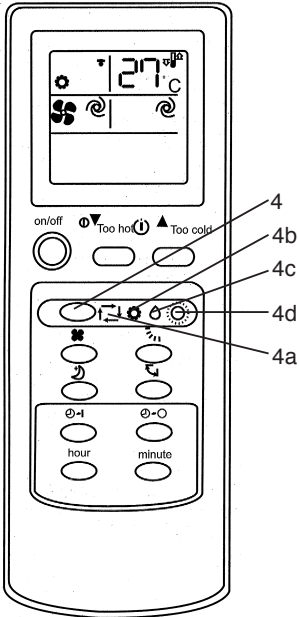

Achtung!
 Wenn die Umgebungstemp. zu hoch ist, arbeitet die Kühlung mit max. Leistung.

Um Kühlen, Entfeuchten oder Heizen auszuwählen:
1 Drücken Sie die EIN/AUS-TASTE **2** Drücken Sie um die entsprechende Funktion zu wählen. Jedes Mal, wenn die Taste gedrückt wird, ändert sich die Funktion in folgender Reihe:
 -Kühlen - Entfeuchten - Heizen

Sie möchten das Gerät ausschalten. Drücken Sie die EIN/AUS-TASTE . Wenn das Gerät einmal eingestellt ist, reicht das Drücken der EIN-TASTE, um die gleiche Funktion wie vorher zu haben.

Heizfunktion:
 Wählen Sie mit der Taste 4 die Funktion Heizen . Es kann eine Raumtemperatur von +20°C bis +24°C erzielt werden!

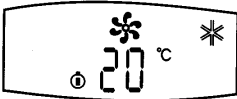

Änderung der Temperatur

Drücken Sie die „zu warm-too hot“ Taste,  um die Temperatur zu reduzieren. Jedes Mal, wenn Sie drücken reduziert sich die eingestellte Temperatur um 1°C.

Drücken Sie die „zu kühl-too cool“ Taste,  um die Temp. zu erhöhen. 1x drücken erhöht die Temp. um 1°C.

Das System kann überlastet werden, wenn das Klimagerät zuviel Wärme aus der Luft abzieht. Der Ventilator des Außengerätes stoppt automatisch um die Klimaanlage zu schützen aufgrund der Mikroprozessorsteuerung. Wenn der Ventilator des Außengerätes stoppt, das Außengerät zeigt Frost an. Dies ist aber kein Defekt oder eine Störung.

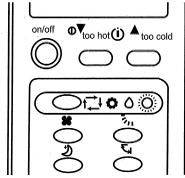

Entfeuchtungsbetrieb

Wenn die Temp. in Automatikfunktion eingestellt ist, kann diese Funktion nicht geändert werden.

Auswählen der Funktion (Kühlen, Entfeuchten).
Überwachung beim Betrieb:

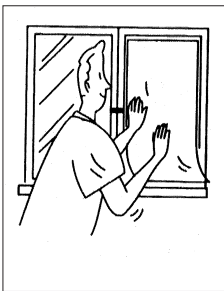

1. Schließen Sie die Fenster und lassen die Rollos herunter oder verringern einfallendes Sonnenlicht, um die Kühlungswirkung zu erhöhen.

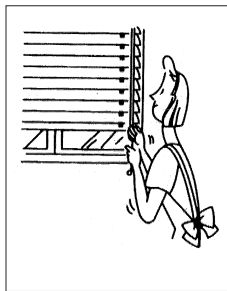

2. Lassen Sie die Jalousien herunter, um Sonnenlichteinfall zu verringern.

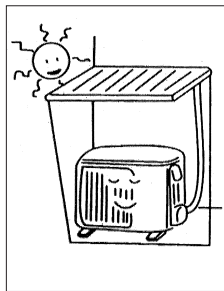

3. Montieren Sie das Außengerät an einem günstigen Platz, um die direkte Sonneneinstrahlung zu verringern und Energie zu sparen.

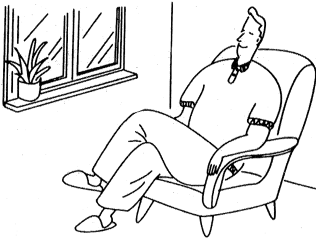

Entfeuchten

70% Luftfeuchte ist die Obergrenze für den Menschen, um sich noch wohl zu fühlen. Wenn es dem Menschen zu warm ist, ist der Wassergehalt zu hoch, in anderen Worten die Luftfeuchte ist zu hoch. Luftfeuchte hat eine bestimmte Relation zur Temperatur. Generell gilt: 60-70% für den Sommer und 50-70% für den Winter.

Justierung der Luftgeschwindigkeit und Luftströmung

Wählen Sie eine Ihnen angenehme Luftströmung und Luftumwälzung aus.

Wählen Sie eine hohe Stufe ■■■ aus, um den ganzen Raum zu kühlen. Wählen Sie die Schlaffunktion, wenn Sie schlafen möchten und dabei den Lärm reduzieren wollen.

Empfohlener Bereich für die Luftströmung ab/auf. Justieren Sie mit der Automatiktaste, wählen Sie Kühlen oder Entfeuchten.

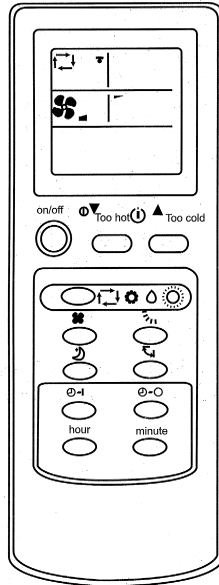

Drücken Sie die Taste, um die Luftgeschwindigkeit zu ändern. Bei jedem Drücken der Taste ändert sich die Luftgeschwindigkeit wie folgt: niedrig, mittel, hoch, automatisch

Drücken Sie die -Taste, um die Luftströmung ab/auf zu ändern. Jedes Mal, wenn die Taste gedrückt wird ändert sich die Richtung.

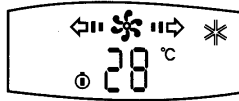

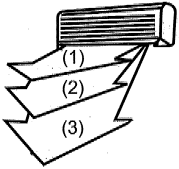

Achtung:

- In der Entfeuchtungs- und Kühlfunktion bläst die Luft für 1 Stunde nach unten (Pos.1 - 3). Dann wechselt das Gerät in die horizontale Luftströmung, um ein Tropfen zu vermeiden.
- Stellen Sie mit der Fernbedienung die auf/ab Richtung ein.

Justierung der Luftgeschwindigkeit und Luftströmungsrichtung

Automatische Luftströmung

Drücken Sie die  Taste, ändern Sie die Luftströmung auf automatisch und es wird dann die beste Lamellenstellung für eine effiziente Wirkung ausgewählt.

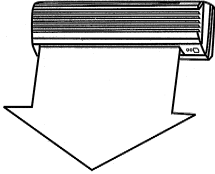

Bei Kühlen und Entfeuchten strömt die Luft horizontal aus.

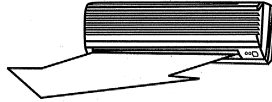

Wenn die gekühlte Lufttemperatur warm ist z.B. bei der Heizfunktion, bläst die Luft leicht nach unten gerichtet.

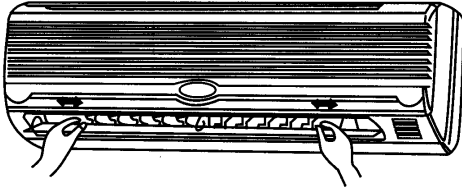



Die linke und rechte Strömungsrichtung kann manuell eingestellt werden.

Die Einstellungen machen Sie bevor Sie das Gerät in Betrieb nehmen. Während des Betriebes schwingen die Lamellen und die Finger könnten eingeklemmt werden.

Angenehme Schlafbetriebsfunktion

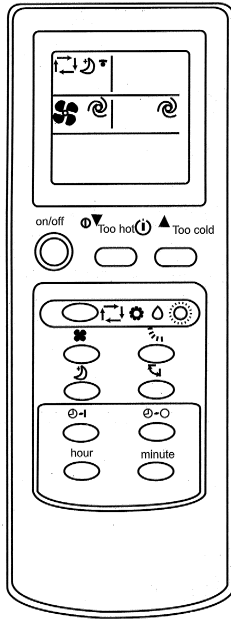
Stellen Sie diese Funktion ein, wenn eine ruhige Umgebung während des Schlafs gewünscht wird.



Machen Sie folgendes:
Drücken Sie die  Taste.
Machen Sie dies, wenn Sie eine ruhige Umgebung während des Schlafes haben wollen.

Um diese Funktion aufzuheben:
Drücken Sie wieder die  Taste.

Achtung:
Starten Sie diese Funktion, wenn Sie schlafen gehen. Wenn Sie dies während des Tages machen, kann es sein, dass die Umgebungstemperatur zu hoch wird, weil sich die Kühlleistung verringert.

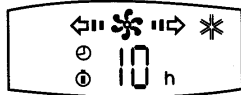

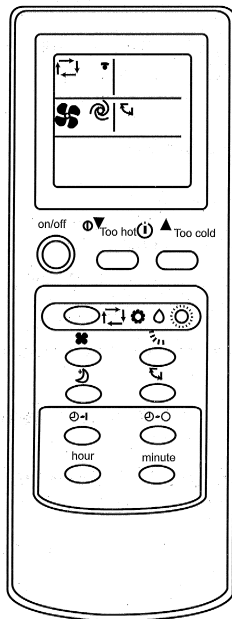

Volle Ausblaswirkung

Wenn diese Funktion gestartet wird, wird jeder Teil des Raumes gekühlt.



Machen Sie folgendes:
Drücken Sie die  Taste.

Rückgängigmachen:
Drücken Sie die  Taste noch einmal.

Drücken Sie die  Taste während der vollen Ausblaswirkung, um den Vorgang zu stoppen. Wenn die Vollblaswirkung gestartet wird, erreicht die kühle Luft jeden Winkel des Raumes.

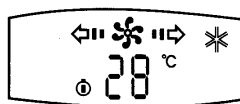

Timer Betrieb (EIN/AUS)

Stellen Sie den TIMER-Betrieb vor dem Schlafen oder für die normale Zeit des Nachhausekommens oder normalen Aufstehens ein.

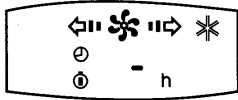
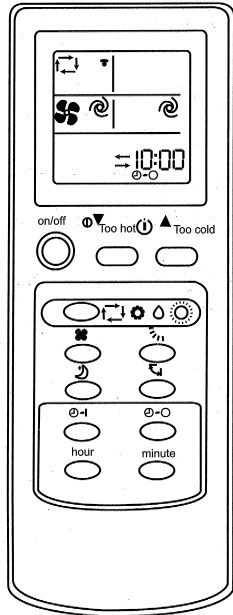

Ein (On) - Timer Einstellung

- 1 Drücken Sie die Taste während des Betriebs, um den Timer auf "EIN" zu stellen. Bei jedem Drücken der Taste, ändert sich die Sequenz Startzeit > Löschen.
- 2 Drücken Sie die Stunden-Minuten-Taste um die gegenwärtige Zeit einzustellen. Bei jedem Drücken ändert sich die Zeit um 1 Stunde bzw. um 10 Minuten. (AM=24-12 Uhr; PM=12-24 Uhr)
Löschvorgang
Drücken Sie die Taste, um Timereinstellung zu löschen.

Aus (Off)-Timer Einstellung

- 1 Drücken Sie die Taste während des Betriebs, um den Timer auf AUS zu stellen. Bei jedem Drücken wechselt die Sequenz > Timer "Aus"-abschalten.
- 2 Drücken Sie die Stunden und Minutentaste , um den Timer - AUS auf die richtige Zeit einzustellen. Jedes Drücken bewirkt eine Änderung um 1 Stunde bzw. 10 Minuten.

Abschalten
Drücken Sie die Taste, um den Timer abzuschalten.

Pflegehinweise

1. Reinigen Sie die Luftfilter und fügen diese wieder in der ursprünglichen Stellung ein.

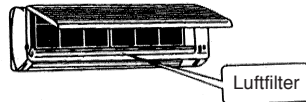

2. Zu- und Abflussanschlüsse am Innen- und Außengerät sollen frei sein und nicht bedeckt / blockiert.

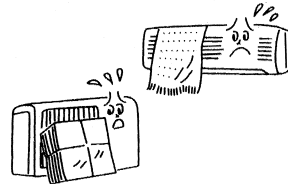

Pflegemaßnahmen

Vor dem Reinigen:
Ziehen Sie den Netzstecker.

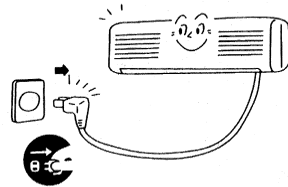

Achtung:

Stellen Sie das Gerät aus, ziehen den Netzstecker vor jeder Reinigung. Die hohe Geschwindigkeit der Ventilatoren kann Verletzungen verursachen.
Reinigen Sie das Innengerät nur mit einem weichen Tuch.
Verwenden Sie kein Benzin, Verdünnungen, Scheuerpulver, Putzmittel etc., denn sonst könnte das Gerät beschädigt werden.

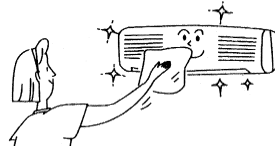

Timer Programmierung

- Timer EIN und Timer AUS kann kombiniert werden, die Einstellungszeit, die am nächsten zur tatsächlichen Zeit hat, ist bevorzugt.
(—)(<— bedeutet Timer AUS, bzw. Timer an folgt dann).
- Wenn die Uhrzeiteinstellung auf der Fernsteuerung nicht richtig eingestellt ist, ergibt dies auch eine falsche Einstellung beim Timer.
- Stellen Sie den Timer EIN/AUS vor dem Zubettgehen.

Pflegemaßnahmen

Wenn das Klimagerät längere Zeit nicht benutzt wird:

1. Lassen Sie erst den Ventilator 3-4 Stunden laufen, um das Gerät innen komplett auszutrocknen. Stellen Sie die höchstmögliche Temperaturstufe ein, solange der Ventilator läuft.

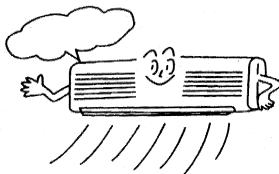

2. Stellen Sie das Gerät ab und ziehen den Netzstecker.

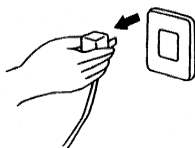

Achtung:

Ziehen Sie stets den Netzstecker, wenn das Gerät längere Zeit nicht benutzt wird. Angesammelter Staub kann Feuer verursachen.

3. Nehmen Sie die Batterien aus der Fernbedienung

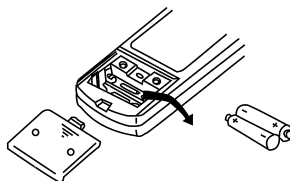

Mögliche Fehler und Problemlösungsmöglichkeiten

Überprüfen Sie folgende Punkte, bevor Sie den Kundendienst verständigen:

Gerät läuft nicht. Überprüfen Sie folgende Punkte:

1. Ist die Sicherung ausgefallen?

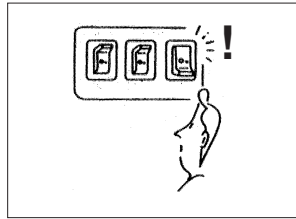

2. Ist die Zeitschaltuhr eingestellt?



Das Gerät kühlt nicht zufriedenstellend!

Folgendes überprüfen:

1. Ist die Temperatur passend eingestellt?



2. Ist der Luftfilter schmutzig?
Reinigen und wieder einsetzen.

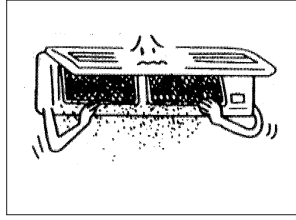

3. Sind Aus- und Eingänge des Außengerätes
blockiert?

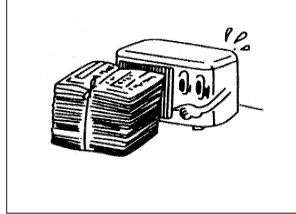

4. Ist der Schlafmodus evtl. bei Tag eingestellt?
5. Sind die Verbindungen zwischen Innen- und Außengerät undicht?
Es könnte zu wenig Kühlflüssigkeit enthalten sein?
Bitte in diesem Falle Ihre Servicefirma informieren.

Die Fernbedienung funktioniert nicht!
(Achtung sie funktioniert nur im Bereich von 6 m vor dem Innengerät.)

1. Sind die Batterien noch gut?
Austauschen!

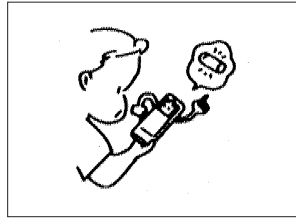

2. Sind die Batterien richtig eingelegt?
Auf richtige Polung achten!



Überprüfen Sie folgendes bei einem Stromausfall:

Drücken Sie auf den AN-Schalter nach einem Stromausfall.

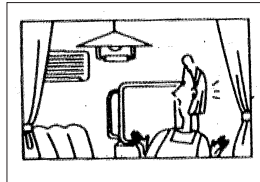

Wenn die Probleme nicht behoben werden konnten nach Überprüfung obiger Punkte, schalten Sie das Gerät ab und verständigen Sie Ihre zuständige Servicefirma.

Mögliche Fehler und Problemlösungsmöglichkeiten

Gibt es ein Problem?

Nach dem Drücken der Starttaste, läuft das Gerät nach 3 Min. noch nicht durch den Microprozessor an.



Antworten

Dies ist wegen dem Schutz des Kompressors und ist so gesteuert. Haben Sie also noch etwas Geduld.

Knackende Geräusche sind zu hören.

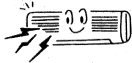

Diese Spannungsgeräusche entstehen durch Zusammenziehen und Ausdehnung der Frontplatte aufgrund der Temperaturunterschiede.

Es ist ein eigenartiger Geruch im Raum.



Das Klimagerät zirkuliert auch die Ausdünstungen der Wände, Tapeten, Teppichböden, Rauch, der Möbel und Kleidung in die Luft.

Der Ventilator stoppt beim Entfeuchten.



Die Temperatur erhöht sich, wenn Wasser am Wärmetauscher des Innengerätes verdunstet. Um diesen Vorgang zu stoppen, unterbricht der Ventilator, nach Abkühlung

Sie hören Wasser rauschen.



Es ist evtl. das Ausdehen der Kühlmittelflüssigkeit in der Klimaanlage.

Der Luftstrom ändert sich automatisch während des Betriebes.



Die Lüftungslamellen drehen sich in eine horizontale Position, um ein Tropfen zu vermeiden, wenn die Luft ca. 1 Std. lang in der Kühl- oder Entfeuchtungsfunktion nach unten geblasen hat.

Ein klickendes Geräusch im Innengerät.



Dies ist meist das Geräusch des Ventilators oder des Kompressors, wenn dieser zu- bzw. abschaltet.

Vom Innengerät ist ein dumpfes Geräusch zu hören.



Dieses Geräusch kommt vom Kühlmittel in der Klimaanlage.

Wasser tropft vom Aussengerät.



Während des Kühlvorgangs wird das Rohr- oder die Verbindungsteile abgekühlt, um das Kondensat zu bilden. Während der Entfrostung kann Verdampfungskondensat tropfen.

- (D) EG Konformitätserklärung
- (GB) EC Declaration of Conformity
- (F) Déclaration de Conformité CE
- (NL) EC Conformiteitsverklaring
- (E) Declaracion CE de Conformidade
- (P) Declaração de conformidade CE
- (S) EC Konformitetsförklaring
- (FIN) EC Yhdenmukaisuusilmoitus
- (N) EC Konfirmitetserklæring
- (RUS) EC Заявление о конформности
- (HR) Dichiarazione di conformità CE
- (RO) Declarație de conformitate CE
- (TR) AT Uygunluk Deklarasyonu

Einhell®

- (GR) EC Δήλωση περι της ανταπόκρισης
- (I) Dichiarazione di conformità CE
- (DK) EC Overensstemmelseserklæring
- (CZ) EU prohlášení o konformitě
- (H) EU Konformkijelentés
- (SLO) EU Izjava o skladnosti
- (PL) Oświadczenie o zgodności z normami Europejskiej Wspólnoty
- (SK) Vyhásenie EU o konformite



Split-Klimagerät SKA 3500 C+H

Der Unterzeichnende erklärt in Namen der Firma die Übereinstimmung des Produktes.
 The undersigned declares in the name of the company that the product is in compliance with the following guidelines and standards.
 Le soussigné déclare au nom de l'entreprise la conformité du produit avec les directives et normes suivantes.
 De ondertekenaar verklaart in naam van de firma dat het product overeenstemt met de volgende richtlijnen en normen.
 El abajo firmante declara, en el nombre de la empresa, la conformidad del producto con las directrices y normas siguientes.
 O signatário declara em nome da firma a conformidade do produto com as seguintes directivas e normas.
 Undertecknad förklarar i firmans namn att produkten överensstämmer med följande direktiv och standarder.
 Allekirjoittanut ilmoittaa liikkeen nimissä, että tuote vastaa seuraavia direktiivejä ja standardeja.
 Undertegnede erklærer på vegne av firmaet at produktet samsvarer med følgende direktiver og normer.
 Подписавшийся подтверждает от имени фирмы что настоящее изделие соответствует требованиям следующих нормативных документов.

Az aláíró kijelenti, a cég nevében a termék megegyezését a következő irányvonalakkal és normákkal.
 Subsemnatul declară în numele firmei că produsul core-spunde următoarelor directive și standarde.
 Imzalayan kişi, firma adına ürünün aşağıda anılan yönetmeliklere ve normlara uygun olduğunu beyan eder.
 Εν ονόματι της εταιρείας δηλώνει ο υπογεγραμμένος την συμφωνία του προϊόντος προς τους ακόλουθους κανονισμούς και τα ακόλουθα πρότυπα.
 Il sottoscritto dichiara a nome della ditta la conformità del prodotto con le direttive e le norme seguenti.
 På firmaets vegne erklærer undertegnede, at produktet imødekommer kravene i følgende direktiver og normer.
 Nize podpisany jménem firmy prohlašuje, že výrobek odpovídá následujícím směrnicím a normám.
 Az aláíró kijelenti, a cég nevében a termék megegyezését a következő irányvonalakkal és normákkal.
 Podpisani izjavljam v imenu podjetja, da je proizvod v skladnosti s sledečimi smernicami in standardi.
 Nizej podpisany oświadcza w imieniu firmy, że produkt jest zgodny z następującymi wytycznymi i normami.
 Podpisujući zavržne prihlašuje v mene firme, že tento výrobek je v súlade s nasledovnimi smernicami a normami.

- | | | |
|--|---|--|
| <input checked="" type="checkbox"/> 98/37/EG | <input type="checkbox"/> 89/686/EWG | Hans Einhell AG
Wiesenweg 22
D-94405 Landau/Isar |
| <input checked="" type="checkbox"/> 73/23/EWG | <input type="checkbox"/> 87/404/EWG | |
| <input type="checkbox"/> 97/23/EG | <input type="checkbox"/> R&TTED 1999/5/EG | |
| <input checked="" type="checkbox"/> 89/336/EWG | <input type="checkbox"/> 2000/14/EG: L _{WM}dB(A); L _{WA}dB(A) | |
| <input type="checkbox"/> 90/396/EWG | | |

EN 60335-1/1988; EN 60335-1 A 5; EN 60335-2-40/08.93; EN 55104; EN 61000-4-5; ENV 50141; EN 61000-4-11

Landau/Isar, den 12.02.2003

Brunhölzl Leiter Produkt-Management	Stoiber Produkt-Management
--	-------------------------------

Archivierung / For archives: 2365322-43-4155050-E

GARANTIEURKUNDE

Wir gewähren Ihnen zwei Jahre Garantie gemäß nachstehenden Bedingungen. Die Garantiezeit beginnt jeweils mit dem Tag der Lieferung, der durch Kaufbeleg, wie Rechnung, Lieferschein oder deren Kopie, nachzuweisen ist. Innerhalb der Garantiezeit beseitigen wir alle Funktionsfehler am Gerät, die nachweisbar auf mangelhafte Ausführung oder Materialfehler zurückzuführen sind. Die dazu benötigten Ersatzteile und die anfallende Arbeitszeit werden nicht berechnet.

Ausschluß: Die Garantiezeit bezieht sich nicht auf natürliche Abnutzung oder Transportschäden, ferner nicht auf Schäden, die infolge Nichtbeachtung der Montageanleitung und nicht normgemäßer Installation entstanden. Der Hersteller haftet nicht für indirekte Folge- und Vermögensschäden. Durch die Instandsetzung wird die Garantiezeit nicht erneuert oder verlängert. Bei Garantieanspruch, Störungen oder Ersatzteilbedarf wenden Sie sich bitte an.

ISC GmbH · International Service Center
Eschenstraße 6 · D-94405 Landau/Isar (Germany)
Info-Tel. 0190-145 048 (62 Ct/Min.) · Telefax 0 99 51-26 10 und 52 50
Service- und Infoserver: <http://www.isc-gmbh.info>

Technische Änderungen vorbehalten

EH 02/2003

39

- (D)** ISC GmbH
Eschenstraße 6
D-94405 Landau/Isar
Tel. (0190) 145 048, Fax (09951) 2610 u. 5250
- (A)** Hans Einhell Österreich Gesellschaft m.b.H.
Mühlgasse 1
A-2353 Guntramsdorf
Tel. (02236) 53516, Fax (02236) 52369
- (CH)** Fubag International
Schlachthofstraße 19
CH-8406 Winterthur
Tel. (052) 2090250, Fax (052) 2090260
- (GB)** Einhell UK Ltd
Morpeth Wharf
Twelve Quays
Birkenhead, Wirral
CH 41 1NG
Tel. 0151 6491500, Fax 0151 6491501
- (F)** Pou toutes informations ou service
après vente, merci de prendre contact
avec votre revendeur.
- (NL)** Einhell Benelux
Veldsteen 44
NL-4815 PK Breda
Tel. 0528 232977, Fax 0528 232978
- (B)** Einhell Benelux
Veldsteen 44
NL-4815 PK Breda
Tel. 0528 232977, Fax 0528 232978
- (E)** Comercial Einhell S.A.
Antonio Cabezon, N° 83 Planta 3a
E-28034 Fuencarral Madrid
Tel. 91 7294888, Fax 91 3581500
- (P)** Einhell Iberica
Rua da Aldeia , 225 Apartado 2100
P-4405-017 Arcoselo VNG
Tel. 022 0917500 Fax 022 0917527
- (I)** Einhell Italia s.r.l.
Via Marconi, 16
I-22070 Beregazzo (Co)
Tel. 031 992080, Fax 031 992084
- (DK)** Einhell Skandinavia
Bergsoevvej 36
- (S)** **DK-8600 Silkeborg**
Tel. 087 201200, Fax 087 201203
- (FIN)** Sähkötalo Harju OY
Korjaamokatu 2
FIN-33840 Tampere
Tel. 03 2345000, Fax 03 2345040
- (PL)** Einhell Polska sp. Z.o.o.
Ul. Miedzyleska
PL-50-554 Wroclaw
Tel. 071 3346508, Fax 071 3346503
- (H)** Einhell Hungaria Ltd.
Vajda Peter u. 12
H 1089 Budapest
Tel. 01 3039401, Fax 01 2101179
- (TR)** Semak
makina ticaret ve sanayi ltd. sti.
Altay Cesme Mah. Yasemin Sok. No: 19
TR 34843 Maltepe - Istanbul
Tel. 0216 4594865, Fax 0216 4429325
- (RO)** Novatech S.R.L.
Bd.Lasar Catargiu 24-26
S.C. A Ap. 9 Sector 1
RO 75 121 Bucharest
Tel. 021 4104800, Fax 021 4103568
- (CZ)** Poker Plus S.R.O.
Areal Vu Bechovice
Budava 10B
CZ-19011 Praha - Bechovice 911
Tel.+Fax 02579 10204
- (BG)** Einhell Bulgarien
34 A, Stefan Stambolov Str.
Apt. 4
BG 9000 Varna
Tel. 052 605254, Fax 052 605822
- (SI)** Luma Trading d.o.o.
Ljubljanska 39
SLO-4000 Kranj
Tel- 064 355330, Fax 064 2355333
- (HR)** Einhell Croatia d.o.o.
Velika Ves 2
HR 49224 Lepajci
Tel 049/342 444, Fax 049 342-392
- (YU)** MP Trading d.o.o.
Cika Ljubina 8/IV
YU 11000 Beograd
- (GR)** An. Mavrofidopoulos S.A.
Technical & Commercial company
12. Papastratou & Asklipiou Str.
GR 18545 Piräus
Tel 0210 4136155, Fax 0210 4137692
- (RUS)** Bermas
Altufyevskoye shosse, 2A
RUS 127273 Moscowi
Tel 095 3639580, Fax 095 3639581