

- ⓓ **Bedienungsanleitung**  
Elektrischer Seilhebezug
- Ⓒⓑ **Operating Instructions**  
Electric Cable Winch
- ⓕ **Mode d'emploi**  
Treuril à câble électrique
- ⓃⓁ **Gebbruiksaanwijzing**  
Elektrische takel
- Ⓔ **Manual de instrucciones**  
Elevador eléctrico de cable
- Ⓟ **Manual de instruções**  
Diferencial de cabo eléctrico
- ⓕⓘ **Käyttöohje**  
Sähkökäyttöinen taljano sturi
- Ⓡ **Istruzioni per l'uso**  
Apparecchio elettrico di sol levamento a fune
- ⓗ **Használati utasítás**  
Elektromos kötéllemelővonó
- ⓉⓇ **Kullanma talimatı**  
Elektrikli vinç
- ⒸⓏ **Návod k použití**  
Elektrické lanové zdvihadlo
- ⓈⓁⓞ **Navodila za uporabo**  
Žične dvigalne naprave
- ⒸⓇⓞ **Naputak za uporabu**  
dizalice s užetom

Art.-Nr.: 22.553.10

Art.-Nr.: 22.555.10

Art.-Nr.: 22.557.10

**Einhell**<sup>®</sup>  
GLOBAL

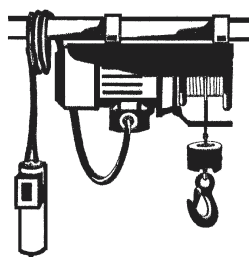

**SHZ 300-2**

**SHZ 500-2**

**SHZ 600**

Abb. 3



Abb. 4



Beschädigte Seile, Bild 1, 2, und 3 sind umgehend auszuwechseln  
Câbles endommagés. Les câbles 1, 2 et 3 doivent immédiatement être rem-  
placés.

Beschädigte kabels, fig. 1, 2 en 3 moeten onverwijld worden vervangen

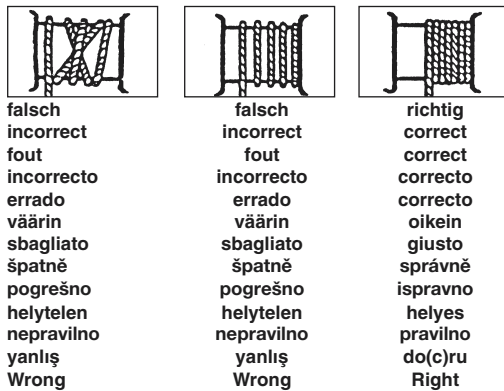
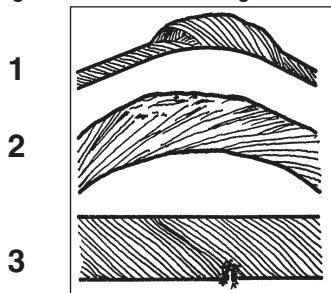
Los cables deteriorados, fig. 1, 2 y 3, han de ser sustituidos inmediatamente

Cabos danificados, fig. 1, 2 e 3 devem ser imediatamente substituídos

Vioittuneet köydet, kuvat 1, 2, ja 3, on vaihdettava uusiin viipymättä!

Sostituite subito le funi danneggiate, Fig. 1, 2 e 3

Poškozená lana, obr. 1, 2 a 3 musí být ihned vyměněna

Oštečena užad, slika 1, 2 i 3, odmah se moraju zamijeniti

Károsult kötelek, 1-ös, 2-ik és a 3-ik ábrát azonnal ki kell cserélni

Poškodovane dvigalne vrvi. Prikaz pod 1, 2 in 3 : Vrv je treba takoj zamenjati

Hasarlı halatlar, Şekil 1, 2 ve 3 en kısa zamanda de(c)iştirilmelidir.

Damaged cables, as illustrated in 1, 2 and 3 here, must be replaced immediately.

Abb. 1

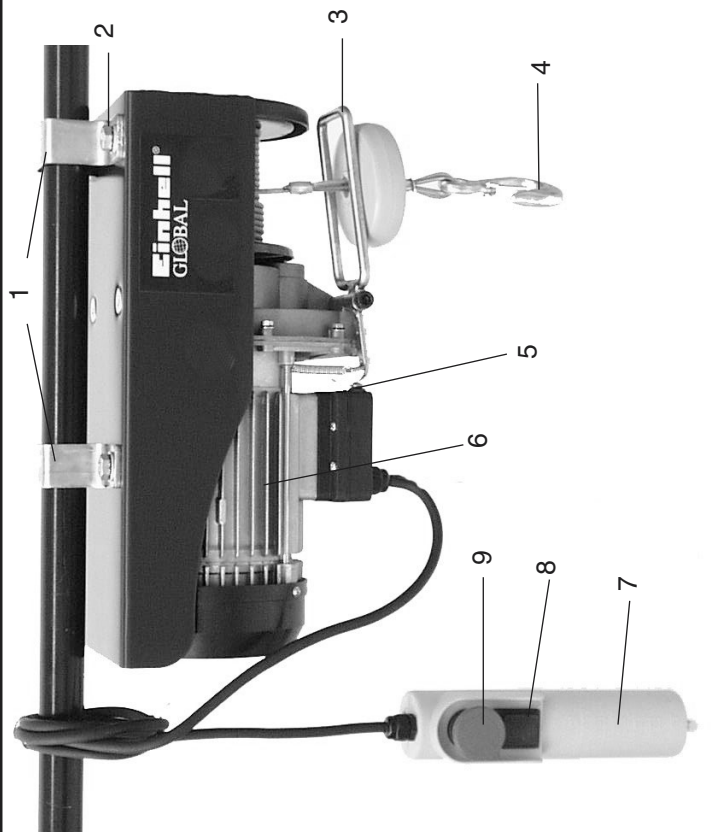

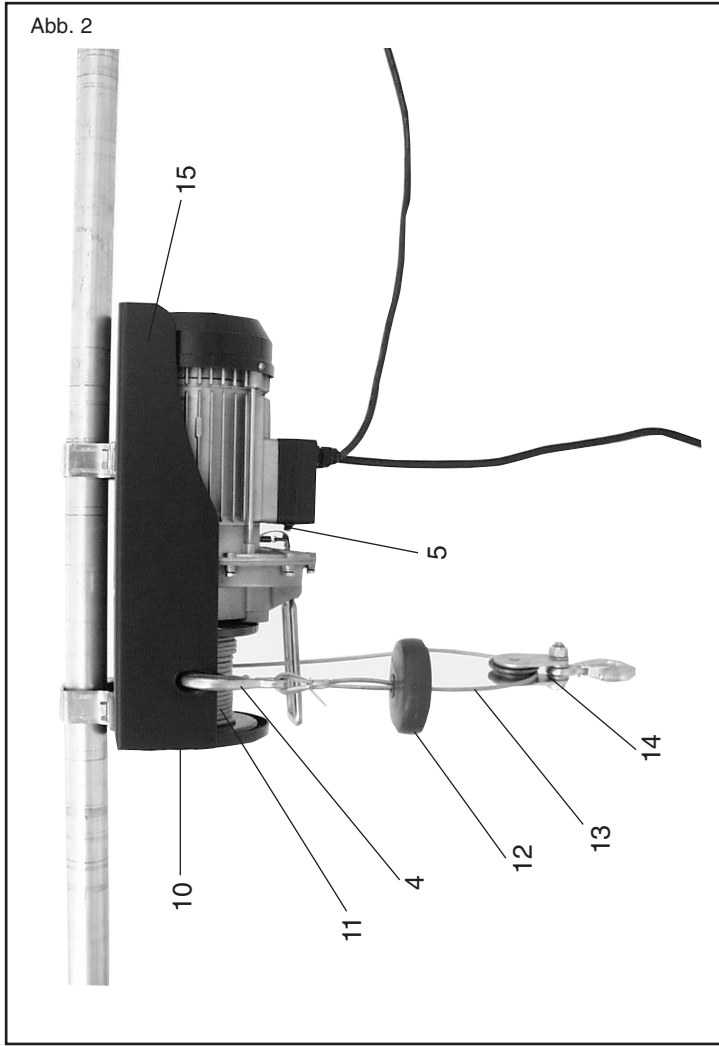

## 1. Gerätebeschreibung (Abb. 1/2)

1. Befestigungsbügel
2. Sechskantschrauben
3. Abschaltbügel
4. Lasthaken
5. Endabschalter
6. Motor
7. Schaltergehäuse
8. Bedienschalte
9. Notaus-Schalter
10. Hakenhalterung
11. Seiltrommel
12. Abschaltgewicht
13. Stahlseil
14. Umlenkrolle
15. Trägergehäuse

## 2. Allgemeines

### Achtung!

Der Seilhebezug ist nur für den Einsatz im privaten Haushaltsbereich konzipiert!

Er ist nicht für den gewerblichen Dauereinsatz vorgesehen.

Vor der Befestigung und Inbetriebnahme die Bedienungsanleitung sorgfältig durchlesen und bewahren Sie sie gut auf.

### Transportschäden

Überprüfen Sie das Gerät auf Transportschäden. Etwaige Schäden sofort dem Transportunternehmer melden.

Der Seilhebezug ist nicht für Dauerbetrieb geeignet. Der Motor des Seilhebezugs ist gegen Überhitzung durch Überlastung mit einem Temperaturwächter geschützt.

### Der Aussetzbetrieb

Der Aussetzbetrieb (S3) sagt aus, daß während des Betriebs auch Abkühlpausen eingelegt werden müssen. Bei max. zulässiger Nennlast von z.B. 150 kg beträgt die Betriebszeit entsprechend der Norm 1 Minute und die Pausenzeit 6 Minuten. Wird die Betriebszeit erhöht, schaltet sich durch die steigende Motortemperatur der Temperaturwächter ab. Erst nach einer Abkühlpause schaltet der Temperaturwächter wieder selbstständig ein.

Bei einer Belastung des Seilhebezugs mit einer geringeren Last erhöht sich die Betriebszeit und die Pausenzeit verkürzt sich.

### Achtung!

Bei direkter Sonneneinstrahlung erhöht sich die Gehäusetemperatur deutlich und dadurch wird auch die Betriebszeit deutlich verringert.

## 3. Sicherheitshinweise

**Achtung! Beim Gebrauch der Seilwinde sind zum Schutz gegen elektrischen Schlag, Verletzungs- und Brandgefahr folgende grundsätzlichen Sicherheitsmaßnahmen zu beachten. Lesen und beachten Sie diese Hinweise, bevor Sie das Gerät benutzen.**

1. Überlasten Sie Ihr Werkzeug nicht, setzen Sie es nur bis zur max. Tragkraft (siehe Typenschild, **nicht** Lasthaken!) ein.
2. Halten Sie Ihren Arbeitsbereich in Ordnung. Unordnung im Arbeitsbereich ergibt Unfallgefahr.
3. Berücksichtigen Sie Umgebungseinflüsse. Setzen Sie Elektrowerkzeuge nicht dem Regen aus. Benützen Sie Elektrowerkzeuge nicht in feuchter oder nasser Umgebung. Sorgen Sie für gute Beleuchtung. Benützen Sie Elektrowerkzeuge nicht in der Nähe von brennbaren Flüssigkeiten oder Gasen.
4. Schützen Sie sich vor elektrischem Schlag. Vermeiden Sie Körperberührung mit geerdeten Teilen.
5. Halten Sie Kinder fern! Lassen Sie andere Personen nicht das Werkzeug oder Kabel berühren, halten Sie sie von Ihrem Arbeitsbereich fern.
6. Tragen Sie geeignete Arbeitskleidung.

**D**

- Tragen Sie keine weite Kleidung oder Schmuck.
7. Zweckentfremden Sie nicht das Kabel. Tragen Sie das Werkzeug nicht am Kabel und benützen Sie es nicht, um den Stecker aus der Steckdose zu ziehen. Schützen Sie das Kabel vor Hitze, Öl und scharfen Kanten.
  8. Pflegen Sie Ihre Werkzeuge mit Sorgfalt. Halten Sie ihre Werkzeuge sauber, um gut und sicher zu arbeiten. Kontrollieren Sie regelmäßig den Stecker und das Kabel und lassen Sie diese bei Beschädigung von einem anerkannten Fachmann erneuern. Kontrollieren Sie Verlängerungskabel regelmäßig und ersetzen Sie beschädigte.
  9. Ziehen Sie bei Nichtgebrauch den Netzstecker.
  10. Verlängerungskabel im Freien. Verwenden Sie im Freien nur dafür zugelassene und entsprechend gekennzeichnete Verlängerungskabel (bis 20 m Ø 1,5 mm<sup>2</sup>, 20 - 50 m Ø 2,5 mm<sup>2</sup>)
  11. Seien Sie stets aufmerksam. Beobachten Sie Ihre Arbeit. Gehen Sie vernünftig vor. Verwenden Sie den Seilhebezug nicht, wenn Sie unkonzentriert sind.
  12. Kontrollieren Sie Ihr Gerät auf Beschädigungen. Vor weiterem Gebrauch des Werkzeugs die Schutzeinrichtungen sorgfältig auf Ihre einwandfreie und bestimmungsgemäße Funktion überprüfen. Überprüfen Sie, ob die Funktion beweglicher Teile in Ordnung ist, ob sie nicht klemmen oder ob Teile beschädigt sind. Sämtliche Teile müssen richtig montiert sein um alle Bedingungen des Gerätes zu gewährleisten. Beschädigte Schutzvorrichtungen und Teile sollen sachgemäß durch eine Kundendienstwerkstatt repariert oder ausgewechselt werden, soweit nichts anderes in den Betriebsanleitungen angegeben ist. Beschädigte Schalter müssen bei einer Kundendienstwerkstatt ersetzt werden. Benützen Sie keine Werkzeuge, bei denen sich der Schalter nicht ein- bzw. ausschalten läßt.
  13. Das Seil nicht soweit abwickeln, das es sich gegenläufig wieder aufwickelt → das Seil wird geknickt. Auf- und Abrichtung drehen sich um, der Endabschalter ist ohne Funktion; das Seil wird geknickt. Es müssen immer mindestens 3 Umdrehungen auf der Trommel bleiben. Wenn das rote Seilende erscheint, nicht weiter abwickeln!
  14. Der Elektromotor des Seilhebezuges ist mit einem Thermo-schalter gegen Überlastung geschützt.

**D**

Bei Ansprechen des Thermo-  
schalters bleibt der Seilhebe-  
zug stehen. Erst nach einer  
Abkühlpause (ca. 5 Minuten)  
kann der Seilhebezug wieder  
betrieben werden.

15. Das Seil gemäß Abb. 3 auf-  
wickeln.
16. Lassen Sie beschädigte Teile  
sofort auswechseln.
17. Lassen Sie Reparaturen und  
Wartungsarbeiten nur in autori-  
sierten Fachwerkstätten durch  
einen Elektrofachmann durch-  
führen. Dieses Elektrowerk-  
zeug entspricht den einschlä-  
gigen Sicherheitsbestimmun-  
gen. Reparaturen dürfen nur  
von einer Elektrofachkraft aus-  
geführt werden, andernfalls  
können Unfälle für den Betrei-  
ber entstehen.
18. Verwenden Sie ausschließlich  
Originalersatzteile.
19. Legen Sie bei Reparaturen nie  
selbst Hand an (Garantie- und  
Sicherheitsverlust).
20. Setzen Sie den Hebezug nicht  
unnötigerweise der Witterung,  
Sonneneinstrahlung, Staub  
und Kälte aus.
21. Der Hebezug darf niemals mit  
Wasser abgespritzt oder in  
Flüssigkeiten eingetaucht wer-  
den. Nicht im Regen oder bei  
Gewitter betreiben!
22. Der Hebezug sollte möglichst  
in trockenen Räumen einge-  
setzt und aufbewahrt werden.
23. Verändern Sie auf keinen Fall  
die Technik des Hebezugs.
24. Benutzen Sie das Gerät  
zweckentsprechend. Benutzen  
Sie den Seilhebezug nicht für  
Zwecke und Arbeiten, wofür sie  
nicht bestimmt sind. Transport-  
ieren Sie keine Personen mit  
dem Seilhebezug.
25. Nicht unter einer angehobenen  
Last stehen oder arbeiten.

**D****4. Technische Daten**

	SHZ 300-2		SHZ 500-2		SHZ 600	
	Ohne Umlenkrolle	Mit Umlenkrolle	Ohne Umlenkrolle	Mit Umlenkrolle	Ohne Umlenkrolle	Mit Umlenkrolle
Tragfähigkeit	150 kg	300 kg	250 kg	500 kg	300 kg	600 kg
Max. Hubhöhe	11,5 m	5,7 m	11,5 m	5,7 m	11,5 m	5,7 m
Durchschn. Hebegeschwindigkeit	10 m/min.	5 m/min.	10 m/min.	5 m/min.	10 m/min.	5 m/min.
Seillänge	12 m		12 m		12 m	
Nicht selbstdrehendes Stahkabel CK 45 Ø	3,05 mm		4,2 mm		4,5 mm	
Kabelzerreißwiderstand	1200 kg		2000 kg		2400 kg	
Elektromotor:						
Netzspannung	230 V - 50 Hz		230 V - 50 Hz		230 V - 50 Hz	
Leistung	P <sub>1</sub> 550 W		P <sub>1</sub> 900 W		P <sub>1</sub> 1050 W	
Schutzart	IP 54		IP 54		IP 54	
Isolationsklasse	KL <B>		KL <B>		KL <B>	
Aussetzbetrieb	S3 20% - 10 min.		S3 25% - 10 min.		S3 20% - 10 min.	
Triebwerksklasse	1 Em		1 EM		1 EM	



## 5. Inbetriebnahme

Vergewissern Sie sich, dass die Netzspannung mit der Spannung auf dem Typenschild des Seilhebezuges übereinstimmt.

Sichern Sie Ihre elektrische Anlage mit einem Überstrom-Schutzschalter von 10 A ab.  
Einen zusätzlichen Personenschutz bietet der Betrieb an einem Fehlerstrom-Schutzschalter (FI-Schalter).  
Vergewissern Sie sich, dass der Schalter beim Anschluß der Maschine an das Stromnetz ausgeschaltet ist

## Bedienungsvorschriften

- Die Bedienung von Hebezügen ist nur Personen gestattet, die nachweisbar mit den Bedienungsvorschriften vertraut sind.
- Die Bedienposition ist so zu wählen, daß der Hebezugbedienende nicht von herabstützenden Lasten gefährdet werden kann.
- Vor dem Heben oder Senken einer Last ist zu gewährleisten, daß sich keine Person im Gefahrenbereich aufhält.
- Der Hebezugbedienende ist für den einwandfreien Zustand der Geräte, wie Umlenkrollen und Befestigungsteile sowie deren sicheren Befestigung an stabilen Haltepunkten verantwortlich.
- Der Hebezugbedienende ist für das Einhalten der maximalen Belastung verantwortlich. Trageseile und Lasten dürfen nie über Kanten gezogen werden.
- Der Hebezugbedienende hat vor dem Betrieb des Hebezuges die Sicherheitseinrichtungen zu prüfen.
- Die Last darf nicht unmittelbar mit dem Hubschl, sondern muß immer mit dem Lasthaken befestigt werden.
- Der Hebezugbedienende muß die Bewegung der Last ständig im Auge behalten.
- Kann der Hebezugbedienende die Auf- oder Abbewegung nicht einsehen, so ist der Gefahrenbereich abzusperren und Einweiser, die das Arbeitsfeld überblicken, einzusetzen.
- Der Hebezugbedienende muß das Ende des Lastweges einsehen können, um das betriebsmäßige Anfahren des Notenschalters zu vermeiden.
- Wird der Steuerstand von Geräten mit schwebender Last vom Bedienenden verlassen, so ist der Gefahrenbereich unter der Last zu sichern.
- Hebezüge dürfen nur zum Heben und Senken von Lasten verwendet werden, das Befördern von Personen ist grundsätzlich verboten.
- Ein Verhaken der Last ist unbedingt zu vermeiden, um den Hebezug nicht zu überlasten.
- Die zu befördernde Last muß immer fest und sicher am Befestigungshaken eingehängt werden.

## 6. Installation

- Das tragende Teil, an dem der Seilzug befestigt werden soll, muß mindestens das doppelte der zu erwartenden Last aufnehmen können. (Wir emp-

- fehlen, sich Rat von einem Fachmann zu holen.) Die Montage des Seilhebezuges erfolgt vorzugsweise an einem Stahlrohrausleger. Das verwendete Stahlrohr muß einen Durchmesser von 43 mm und eine Wandstärke von min. 3 mm besitzen.
- Der Ausleger muß fest in einer Wand verankert sein. Die Verankerung ist entsprechend stabil auszuführen, um die auftretenden Kräfte tragen zu können.
- Achten Sie darauf, daß das Gerät immer waagrecht und niemals schräg befestigt wird.
- Hängen Sie den Lasthaken (4) bei Verwendung der Umlenkrolle in die Hakenhalterung (10) des Trägergehäuses (15) ein.

## 7. Bedienung

- Vergewissern Sie sich vor Arbeitsbeginn, dass der Bedienschalter (8) sich in AUS- Stellung befindet und das Stahlseil (13) exakt Windung neben Windung auf die Seiltrommel (11) aufgewickelt ist (siehe Abb. 3). Lassen Sie auch im voll ausgefahrenen Zustand mindestens 3 Windungen auf der Kabeltrommel, um das Kabel nicht zu beschädigen.
- Die Bedienung erfolgt mit dem Bedienschalter (8) im Schaltergehäuse (7), der je nach Laufrichtung zu schalten ist. Schalten Sie nicht direkt von Vor- auf Rücklauf, sondern halten Sie das Gerät dazwischen an.
- Durch das Drücken des Notauschalters (9) kann der Seilhebezug abgeschaltet und gegen Wiedereinschalten gesichert werden. Um den Seilhebezug wieder bedienen zu können, muß der Notauschalter zuerst nach links gedreht werden, dadurch hebt sich die rote Taste wieder an und der Seilhebezug ist bedienbereit.
- Wenn das rote Kabelende erscheint, darf das Kabel nicht mehr weiter abgewickelt werden!
- Kann die Seilwinde ein Gewicht nicht sofort anheben, so schalten Sie die Seilwinde sofort ab, um Beschädigungen und Unfälle zu vermeiden.
- Beachten Sie einen sicheren Sitz der Last am Lasthaken (4) oder Umlenkrolle (14) und halten Sie sich stets von Last und Stahlseil (13) entfernt.
- Bei Herablassen einer Last ist zu beachten, dass der Seilhebezug beim Anhalten noch einige Zentimeter nachlaufen kann, daher rechtzeitig stoppen!
- Sorgen Sie dafür, dass das Stahlseil (13) nicht mehr als etwa 15° ausgelenkt wird.

## 8. Wartung

- Kontrollieren Sie regelmäßig das Stahlseil (13) in seiner gesamten Länge auf Beschädigungen sowie die Funktionsfähigkeit des Endabschalters (5) (Seilwinde hochziehen lassen, bis das Abschaltgewicht (12) den Abschaltbügel (3) betätigt).

**D**

2. Ist das Stahlseil (13) beschädigt (geknickt, oder zersplissen, siehe Abb. 4), ist es gegen ein Original-Ersatzteil auszutauschen. Lassen Sie das Seil in einer Fachwerkstatt austauschen. Bei der Seilmontage darf keinesfalls das Abschaltgewicht (12) vergessen werden, um eine sichere Endabschaltung zu gewährleisten.
3. Behandeln Sie das Lager der Umlenkrolle (14) regelmäßig mit etwas Öl.
4. Prüfen Sie die Leichtgängigkeit aller mechanischen Bauteile der Winde in ausgeschaltetem Zustand des Gerätes.
5. Das Gerät muß mindestens einmal jährlich durch einen Sachkundigen geprüft werden. Das Ergebnis der Prüfung ist in ein Prüfbuch einzutragen.

D

### 9. Schaltplan

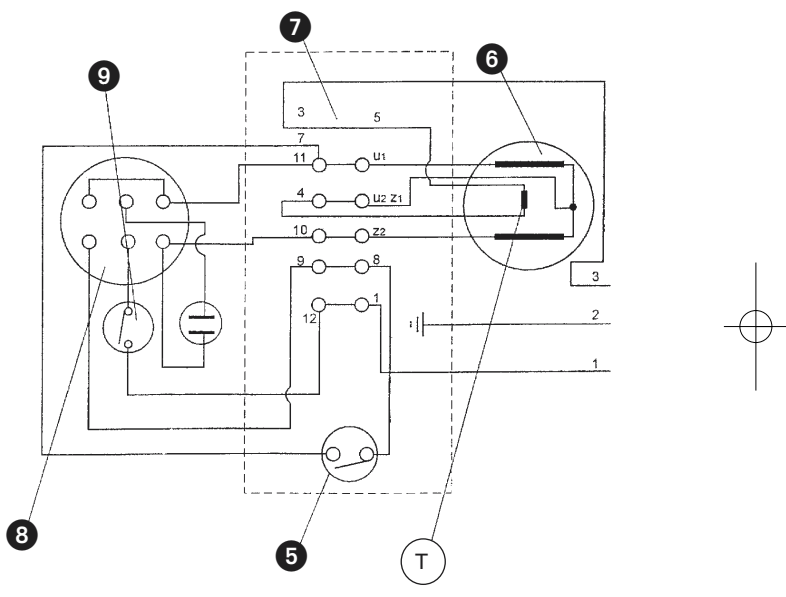

**D**

**10. Checkliste**

Sehr geehrter Kunde,  
 um evtl. Personenschaden und Sachschaden zu vermeiden, ist der Betreiber des Seilbezuges verpflichtet, das Gerät im funktionstüchtigen und ordentlichen Zustand zu halten. Die folgende Checkliste sollte in regelmäßigen Abständen, welche vom Betreiber festzulegen sind, als Prüfgrundlage und Dokumentation dienen. Festgestellte Mängel sind umgehend durch eine Fachwerkstätte zu beheben.

	Datum		Datum		Datum	
	<input type="text"/>		<input type="text"/>		<input type="text"/>	
<b>Drahtseil:</b>						
Einzeldraht geprüft	<input type="radio"/> ja	<input type="radio"/> nein	<input type="radio"/> ja	<input type="radio"/> nein	<input type="radio"/> ja	<input type="radio"/> nein
Drahtseil auf Knickstellen untersucht	<input type="radio"/> ja	<input type="radio"/> nein	<input type="radio"/> ja	<input type="radio"/> nein	<input type="radio"/> ja	<input type="radio"/> nein
Drahtseil auf Drallfreiheit geprüft	<input type="radio"/> ja	<input type="radio"/> nein	<input type="radio"/> ja	<input type="radio"/> nein	<input type="radio"/> ja	<input type="radio"/> nein
Pressungen geprüft	<input type="radio"/> ja	<input type="radio"/> nein	<input type="radio"/> ja	<input type="radio"/> nein	<input type="radio"/> ja	<input type="radio"/> nein
<b>Lasthaken:</b>						
Haken auf Risse untersucht	<input type="radio"/> ja	<input type="radio"/> nein	<input type="radio"/> ja	<input type="radio"/> nein	<input type="radio"/> ja	<input type="radio"/> nein
Haken auf Brüche untersucht	<input type="radio"/> ja	<input type="radio"/> nein	<input type="radio"/> ja	<input type="radio"/> nein	<input type="radio"/> ja	<input type="radio"/> nein
Arretierfeder geprüft	<input type="radio"/> ja	<input type="radio"/> nein	<input type="radio"/> ja	<input type="radio"/> nein	<input type="radio"/> ja	<input type="radio"/> nein
<b>Leitung:</b>						
Netzleitung geprüft	<input type="radio"/> ja	<input type="radio"/> nein	<input type="radio"/> ja	<input type="radio"/> nein	<input type="radio"/> ja	<input type="radio"/> nein
Schalterleitung geprüft	<input type="radio"/> ja	<input type="radio"/> nein	<input type="radio"/> ja	<input type="radio"/> nein	<input type="radio"/> ja	<input type="radio"/> nein
<b>Endabschaltung:</b>						
Endabschaltung geprüft	<input type="radio"/> ja	<input type="radio"/> nein	<input type="radio"/> ja	<input type="radio"/> nein	<input type="radio"/> ja	<input type="radio"/> nein
<b>Bedienteil:</b>						
Schaltergehäuse geprüft	<input type="radio"/> ja	<input type="radio"/> nein	<input type="radio"/> ja	<input type="radio"/> nein	<input type="radio"/> ja	<input type="radio"/> nein
Taster geprüft	<input type="radio"/> ja	<input type="radio"/> nein	<input type="radio"/> ja	<input type="radio"/> nein	<input type="radio"/> ja	<input type="radio"/> nein
<b>Anschlußkasten:</b>						
Anschlußkasten auf Bruchstellen geprüft	<input type="radio"/> ja	<input type="radio"/> nein	<input type="radio"/> ja	<input type="radio"/> nein	<input type="radio"/> ja	<input type="radio"/> nein
<b>Bremse:</b>						
Bremse geprüft	<input type="radio"/> ja	<input type="radio"/> nein	<input type="radio"/> ja	<input type="radio"/> nein	<input type="radio"/> ja	<input type="radio"/> nein
<b>Lüfterhaube:</b>						
Lüfterhaube frei von Verunreinigungen	<input type="radio"/> ja	<input type="radio"/> nein	<input type="radio"/> ja	<input type="radio"/> nein	<input type="radio"/> ja	<input type="radio"/> nein
<b>Befestigungsschrauben:</b>						
Schrauben geprüft	<input type="radio"/> ja	<input type="radio"/> nein	<input type="radio"/> ja	<input type="radio"/> nein	<input type="radio"/> ja	<input type="radio"/> nein
Trageelemente und Montageteile geprüft	<input type="radio"/> ja	<input type="radio"/> nein	<input type="radio"/> ja	<input type="radio"/> nein	<input type="radio"/> ja	<input type="radio"/> nein
Gerät auf Rost und Korrosion geprüft	<input type="radio"/> ja	<input type="radio"/> nein	<input type="radio"/> ja	<input type="radio"/> nein	<input type="radio"/> ja	<input type="radio"/> nein
Gerätegehäuse auf Dichte geprüft	<input type="radio"/> ja	<input type="radio"/> nein	<input type="radio"/> ja	<input type="radio"/> nein	<input type="radio"/> ja	<input type="radio"/> nein

## 1. Layout (Fig. 1/2)

1. Fastening brackets
2. Allen screws
3. Switch-off lever
4. Lifting hook
5. Limit switch
6. Motor
7. Switch case
8. Operating switch
9. Emergency stop switch
10. Hook holder
11. Cable reel
12. Switch-off weight
13. Steel cable
14. Return pulley
15. Carrier housing

## 2. General

### Important!

The cable winch is designed for private household use only!

It is not designed for continuous use in commercial or industrial operations.

Please read the operating instructions carefully before you mount the device and use it for the first time, and keep them in a safe place for future reference.

### Damage in transit

Check the device for damage in transit. Please advise the delivery company immediately if you discover any damage.

The cable winch is not designed for continuous use. The motor in the cable winch has a thermostat to protect it against overheating from overloading.

### Intermittent periodic duty

Intermittent periodic duty (S3) requirements mean that you must allow for breaks for the device to cool down when in use. For a maximum permissible nominal load of 125 kg, for example, this standard specifies an operating time of 1 minute and a break time of 6 minutes.

Should the operating time be increased, the thermostat will shut down in response to the increase in the temperature of the motor. Only after a break for cooling will the thermostat switch itself back on automatically.

With a smaller load, the operating time is increased and the break time reduced accordingly.

### Important!

The temperature of the housing will increase dramatically if exposed to direct sunlight, resulting in a major reduction in operating times.

## 3. Safety instructions

**Important! When using the cable winch you must comply with the following basic safety precautions for protection against electric shock and risk of injury and fire. Be sure to read and note these regulations before you use the device.**

1. Do not overload your device. Do not exceed its maximum admissible load (refer to rating plate, **not** lifting hook!)
2. Make sure you keep your working area tidy. An untidy working area can cause accidents.
3. Take account of environmental influences. Do not expose electric equipment to the rain. Do not use electrical equipment in damp or wet environments. Make sure that you have adequate lighting. Do not use electrical equipment in the vicinity of combustible liquids or gases.
4. Protect yourself from electric shocks. Avoid bodily contact with earthed parts.
5. Keep children away from the equipment! Do not let anyone else touch the equipment or cables and let no one near your working area.
6. Wear appropriate clothing. Do not wear any loose clothing or jewellery.
7. Do not misuse the cable. Do not carry the equipment by the cable and do not pull the plug

**GB**

- out by the cable either. Protect the cable from heat, oil and sharp edges.
8. Take good care of your equipment. Keep the equipment clean for effective and safe operation. Check the plug and the cable at regular intervals and have them repaired by specially authorized persons if damaged. Check extension cables at regular intervals and replace if damaged.
  9. Pull out the mains plug when not in use.
  10. Extension cables in the open. When used outdoors, only use extension cables that are certified for the purpose and are labelled accordingly (up to 20 m Ø 1,5 mm<sup>2</sup>; 20 - 50 m Ø 2,5 mm<sup>2</sup>).
  11. Be attentive at all times. Watch your work and carry out your work with care. Do not use your cable winch when you lack concentration.
  12. Check your equipment for damage. Before continuing to use the equipment you must check that the safety devices function properly and as prescribed. Check that the moving parts function properly and that they do not jam, and check for damaged parts. All parts must be installed correctly in order for the equipment to be fully functional. Damaged safety devices and parts must be repaired correctly or replaced by an after-sales service workshop, unless otherwise specified in the operating instructions. Damaged switches must be replaced by an after-sales service workshop. Do not use any equipment with a switch that cannot be switched either on or off.
  13. Do not let the cable unwind so far that it starts to wind up again in reverse - this will cause the cable to kink. The winding and unwinding directions will reverse, the limit switch will not function and the cable will kink as result. There must be at least three revolutions of cable left on the reel at all times, and whenever the red end of the cable appears you must not unwind any further!
  14. The electric motor of the cable winch is equipped with a thermostat for protection against overloading. The cable winch will stop operating if the thermostat is actuated and will only become operational again after a break for cooling (approx. 5 minutes).
  15. The cable should be wound up in the way shown in Fig. 3.
  16. Have damaged parts replaced immediately.
  17. Repairs and maintenance work may only be carried out in specially authorized workshops by skilled persons. This electrical

equipment complies with applicable safety regulations.

Repairs may only be carried out by a skilled person, otherwise the user risks the occurrence of accidents.

18. Use genuine spare parts only.
19. Never attempt to carry out repairs yourself (forfeiture of warranty and loss of safety.)
20. Do not expose the winch unnecessarily to the weather, sunshine, dust or cold.
21. The winch must never be exposed to spraying or submerged in any kind of liquid. Never use in rain or during a thunder storm.
22. As far as possible the winch should be used and stored in a dry place.
23. It is absolutely prohibited to modify the winch.
24. Use the device only for its intended purpose. Do not use the cable winch for any purposes or operations for which it is not intended. Do not carry persons with the cable winch.
25. Do not stand or work under a lifted load.

**GB****4. Technical data**

	SHZ 300-2		SHZ 500-2		SHZ 600	
	Without return pulley	With return pulley	Without return pulley	With return pulley	Without return pulley	With return pulley
Loading capacity	150 kg	300 kg	250 kg	500 kg	300 kg	600 kg
Max. lifting height	11,5 m	5,7 m	11,5 m	5,7 m	11,5 m	5,7 m
Average lifting speed	10 m/min.	5 m/min.	10 m/min.	5 m/min.	10 m/min.	5 m/min.
Cable length	12 m		12 m		12 m	
Non self-turning steel cable CK 45 Ø	3,05 mm		4,2 mm		4,5 mm	
Cable breaking limit	1200 kg		2000 kg		2400 kg	
Electric motor: Line voltage	230 V - 50 Hz		230 V - 50 Hz		230 V - 50 Hz	
Power	P <sub>1</sub> 550 W		P <sub>1</sub> 900 W		P <sub>1</sub> 1050 W	
Protection type	IP 54		IP 54		IP 54	
Insulation class	KL <B>		KL <B>		KL <B>	
Intermittent periodic duty	S3 20% - 10 min.		S3 25% - 10 min.		S3 20% - 10 min.	
Engine class	1 EM		1 EM		1 EM	



## 5. Using for the first time

Check that the mains voltage is the same as the voltage shown on the rating plate on the cable winch.  
Protect your electrical system against short circuits with a 10 A overcurrent circuit-breaker.  
For additional operator safety, use the equipment with an earth-leakage circuit-breaker.  
Make sure that the switch is turned off when you connect the machinery to the mains power supply.

### Operating instructions

- Winches may only be operated by persons who are clearly familiar with the operating regulations.
- The winch must be operated from a position where the operator is not at any risk from possible falling loads.
- Before any load is lifted or lowered, make sure that no one is within the danger area.
- The winch operator is responsible for the fault-free condition of the equipment, such as return pulleys and fastening parts, as well as for their secure fastening on stable fastening points.
- The winch operator is responsible for ensuring that the maximum load is not exceeded. Lifting cables and loads must never be drawn or pulled over edges.
- The winch operator must always check the safety devices each time before the winch is used.
- The load must never be fastened directly to the lifting cable. It must be fastened to the lifting hook only.
- The winch operator must keep a permanent eye on the movement of the load.
- If the winch operator cannot see the lifting or lowering movements, the danger area must be sealed off and additional persons with a full view of the operating area used to give instructions.
- The winch operator must always be able to see the end of the load path, otherwise the emergency limit switch will be actuated in the course of operations.
- If the operator leaves the control position of devices with suspended loads, the danger area beneath the load must be made secure.
- Winches may only be used for lifting and lowering loads. Their use for carrying persons is absolutely prohibited.
- The interlocking of loads is absolutely prohibited since this will overload the winch.
- The load to be moved must always be hooked firmly and securely on the fastening hook.

## 6. Installation

- The load-bearing member on which the winch is fastened must be able to bear at least double the expected load. (We recommend that you seek the advice of a suitably qualified person.)
- Ideally the cable winch should be mounted on a

steel tube cantilever arm. The steel tube must have a diameter of 43 mm and a wall thickness of at least 3 mm.

- The cantilever arm must be firmly anchored in a wall. The anchoring must be of a correspondingly stable design to be able to bear the impacting loads.
- Make sure that the device is always fastened in a horizontal and never in a vertical position.
- If you use the return pulley you should hang the lifting hook (4) from the hook holder (10) in the carrier housing (15).

## 7. Operation

1. Before starting operations you must make sure that the operator switch (8) is in the OFF position and the steel cable (13) is wound around the cable reel (11) with each cable revolution flush to the next (see Fig. 3.). To prevent possible damage, make sure that even when fully unwound there are still at least three cable revolutions on the cable reel.
2. The equipment is controlled with the operator switch (8) on the switch case (7). You switch this according to the desired direction of movement. Do not switch directly from unwind to rewind but first stop the equipment between these two functions.
3. If you press the emergency stop switch (9) the cable winch will be switched off and protected against switching on again. To start using the cable winch again the emergency stop switch must first be turned to the left. The red switch will come up again as a result and the cable winch will be ready for use again.
4. When the red end of the cable appears you must not unwind the cable any further!
5. If the cable winch is unable to lift a load immediately, switch it off immediately, otherwise there is a risk of damage and accidents.
6. Make sure that the load is properly secured to the lifting hook (4) or return pulley (14) and always stay at a distance from the load and the steel cable (13).
7. When you lower the load, account for the fact that the cable winch can run on several centimetres after stopping. You must therefore stop in good time!
8. Make sure that the steel cable (13) does not deviate off line by more than approx. 15°.

## 8. Maintenance

1. You must check both the entire length of the steel cable (13) for damage and the proper working condition of the limit switch (5) at regular intervals (wind up the cable winch until the switch-off weight (12) actuates the switch-off lever (3)).
2. If the steel cable (13) is damaged (kinked or splayed, see Fig. 4) it must be replaced by a genuine replacement part. Have the cable repla-

**GB**

ced at a qualified workshop. When the cable is fitted it is imperative that the switch-off weight (12), for reliable limit stopping, is not forgotten.

3. You should apply a little oil to the bearing of the return pulley (14) at regular intervals.
4. Check the smooth running of all the mechanical parts of the winch with the equipment switched off.
5. The device must be inspected by a qualified person at least once a year. The results of the inspection must be recorded in an inspection book.

### 9. Circuit diagram

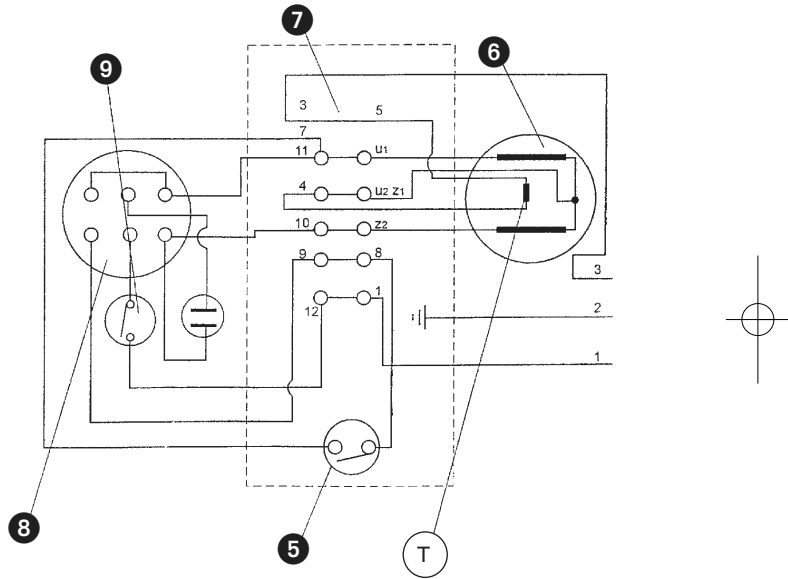

**GB**

## 10. Checklist

Dear Customer,

To prevent possible damage to property or personal injury, the operator of the cable winch is responsible for ensuring it is kept in proper condition and good working order. The following checklist should be used as the basis for inspections and documentation to be carried out at regular intervals as set down by the operator. Any defects found should be dealt with by a qualified workshop immediately.

	Date		Date		Date	
	<input type="text"/>		<input type="text"/>		<input type="text"/>	
<b>Wire cable:</b>						
Individual wires checked	<input type="radio"/> Yes	<input type="radio"/> No	<input type="radio"/> Yes	<input type="radio"/> No	<input type="radio"/> Yes	<input type="radio"/> No
Wire cable checked for kinks	<input type="radio"/> Yes	<input type="radio"/> No	<input type="radio"/> Yes	<input type="radio"/> No	<input type="radio"/> Yes	<input type="radio"/> No
Wire cable checked for freedom from twisting	<input type="radio"/> Yes	<input type="radio"/> No	<input type="radio"/> Yes	<input type="radio"/> No	<input type="radio"/> Yes	<input type="radio"/> No
Press-fitted clips	<input type="radio"/> Yes	<input type="radio"/> No	<input type="radio"/> Yes	<input type="radio"/> No	<input type="radio"/> Yes	<input type="radio"/> No
<b>Lifting hook:</b>						
Hook checked for cracks	<input type="radio"/> Yes	<input type="radio"/> No	<input type="radio"/> Yes	<input type="radio"/> No	<input type="radio"/> Yes	<input type="radio"/> No
Hook checked for fractures	<input type="radio"/> Yes	<input type="radio"/> No	<input type="radio"/> Yes	<input type="radio"/> No	<input type="radio"/> Yes	<input type="radio"/> No
Holding spring	<input type="radio"/> Yes	<input type="radio"/> No	<input type="radio"/> Yes	<input type="radio"/> No	<input type="radio"/> Yes	<input type="radio"/> No
<b>Cables:</b>						
Power cable checked	<input type="radio"/> Yes	<input type="radio"/> No	<input type="radio"/> Yes	<input type="radio"/> No	<input type="radio"/> Yes	<input type="radio"/> No
Switch cable checked	<input type="radio"/> Yes	<input type="radio"/> No	<input type="radio"/> Yes	<input type="radio"/> No	<input type="radio"/> Yes	<input type="radio"/> No
<b>Limit switch:</b>						
Limit switch checked	<input type="radio"/> Yes	<input type="radio"/> No	<input type="radio"/> Yes	<input type="radio"/> No	<input type="radio"/> Yes	<input type="radio"/> No
<b>Control device:</b>						
Switch case checked	<input type="radio"/> Yes	<input type="radio"/> No	<input type="radio"/> Yes	<input type="radio"/> No	<input type="radio"/> Yes	<input type="radio"/> No
Switches checked	<input type="radio"/> Yes	<input type="radio"/> No	<input type="radio"/> Yes	<input type="radio"/> No	<input type="radio"/> Yes	<input type="radio"/> No
<b>Terminal box:</b>						
Terminal box checked for breakage points	<input type="radio"/> Yes	<input type="radio"/> No	<input type="radio"/> Yes	<input type="radio"/> No	<input type="radio"/> Yes	<input type="radio"/> No
<b>Brake:</b>						
Brake checked	<input type="radio"/> Yes	<input type="radio"/> No	<input type="radio"/> Yes	<input type="radio"/> No	<input type="radio"/> Yes	<input type="radio"/> No
<b>Ventilator cowl:</b>						
Ventilator cowl free from dirt	<input type="radio"/> Yes	<input type="radio"/> No	<input type="radio"/> Yes	<input type="radio"/> No	<input type="radio"/> Yes	<input type="radio"/> No
<b>Fastening screws:</b>						
Screws checked	<input type="radio"/> Yes	<input type="radio"/> No	<input type="radio"/> Yes	<input type="radio"/> No	<input type="radio"/> Yes	<input type="radio"/> No
Bearing elements and mounting elements checked	<input type="radio"/> Yes	<input type="radio"/> No	<input type="radio"/> Yes	<input type="radio"/> No	<input type="radio"/> Yes	<input type="radio"/> No
Device checked for rust and corrosion	<input type="radio"/> Yes	<input type="radio"/> No	<input type="radio"/> Yes	<input type="radio"/> No	<input type="radio"/> Yes	<input type="radio"/> No
Device housing checked for tightness	<input type="radio"/> Yes	<input type="radio"/> No	<input type="radio"/> Yes	<input type="radio"/> No	<input type="radio"/> Yes	<input type="radio"/> No

## 1. Description de l'appareil (fig. 1/2)

1. Etrier de fixation
2. Vis à six pans creux
3. Etrier d'arrêt
4. Crochet de levage
5. Interrupteur fin de course
6. Moteur
7. Boîtier de l'interrupteur
8. Interrupteur de commande
9. Interrupteur d'arrêt d'urgence
10. Support à crochet
11. Tambour à câble
12. Poids d'arrêt
13. Câble d'acier
14. Rouleau de renvoi
15. Boîtier porte-appareil

## 2. Généralités

### Attention!

**Ce treuil à câble a uniquement été conçu pour l'application ménagère privée!**

**Il n'est pas prévu pour une utilisation continue dans le commerce et l'industrie.**

**Avant la fixation et la mise en service, veuillez lire attentivement le mode d'emploi et le conserver dans un endroit sûr.**

### Domages dus au transport

Contrôlez l'outil quant à d'éventuels dommages dus au transport.

Avertissez immédiatement l'entreprise de transport d'éventuels dommages.

Ce treuil à câble n'est pas prévu pour un service continu. Le moteur du treuil à câble est protégé par un thermostat contre une surchauffe due à une surcharge.

### Service intermittent

Le service intermittent (S3) signifie qu'il faut faire des pauses de refroidissement pendant le fonctionnement. Pour une charge maxi. nominale admissible de 125 kg p.ex., la durée de fonctionnement s'élève à 1 minute et la pause à 6 minutes, conformément à la norme. Si vous élargissez la durée de fonctionnement, le thermostat arrête la machine à cause de la température du moteur qui augmente. Ce n'est qu'après une pause de refroidissement que le thermostat remet automatiquement l'appareil en marche.

Avec une charge moins importante du treuil à câble, la durée de fonctionnement est plus longue et la pause plus courte.

### Attention

Bei direkter Sonneneinstrahlung erhöht sich die Gehäusetemperatur deutlich und dadurch wird auch die Betriebszeit deutlich verringert.

## 3. Consignes de sécurité

**Attention! Lorsque vous utilisez ce treuil, il est indispensable de respecter les précautions de sécurité de base pour exclure les risques de décharge électrique, de blessure et d'incendie. Lisez et respectez ces instructions avant d'utiliser l'appareil.**

1. Ne surchargez pas votre outil, il a été uniquement conçu pour une mise en service jusqu'à la puissance de charge maximale (reportez-vous à la plaque signalétique, et non au crochet de levage!).
2. Maintenez de l'ordre dans votre zone de travail. Le désordre dans la zone de travail augmente le risque d'accident.
3. Prenez les influences de l'environnement en considération. N'exposez pas les outils électriques à la pluie. N'utilisez pas les outils électriques dans un environnement humide ou trempé. Veillez à un bon éclairage. N'utilisez pas les outils électriques à proximité de liquides ou de gaz inflammables.
4. Protégez-vous contre la décharge électrique. Evitez le contact avec les pièces mises à la terre.
5. Tenez les enfants éloignés! Veillez à ce que d'autres personnes ne touchent ni l'outil ni le câble. Tenez-les à l'écart de votre zone de travail.

**F**

6. Portez des vêtements de travail appropriés. Ne portez pas de vêtements larges ni de bijoux.
7. Préservez le câble. Ne portez pas l'outil par le câble et n'utilisez pas le câble pour retirer la fiche de la prise de courant. Préservez le câble de la chaleur, de l'huile et des arêtes vives.
8. Entretenez votre outil avec soin! Maintenez vos outils propres pour bien pouvoir travailler en toute sécurité. Contrôlez régulièrement la fiche et le câble et faites-les remplacer par un spécialiste agréé en cas de détérioration. Contrôlez régulièrement les câbles de rallonge et remplacez-les s'ils sont endommagés.
9. Lorsque vous n'utilisez pas l'outil, retirez la fiche de la prise de courant.
10. Utilisation du câble de rallonge à l'extérieur. N'utilisez à l'extérieur que des câbles de rallonge homologués et spécifiquement marqués à cet effet (jusqu'à 20 m Ø 1,5 mm<sup>2</sup>, 20 à 50 m Ø 2,5 mm<sup>2</sup>).
11. Travaillez avec attention! Observez votre travail. Procédez de manière sensée. N'utilisez pas le treuil à câble lorsque vous êtes peu concentré.
12. Vérifiez que votre appareil ne présente pas de détériorations.

**P**

- Avant d'utiliser l'outil, contrôlez bien si les dispositifs de sécurité fonctionnent parfaitement et conformément à leurs fins. Contrôlez si le fonctionnement des pièces mobiles est assuré; vérifiez si ces dernières ne sont pas coincées ou endommagées. Toutes les pièces doivent être correctement montées pour remplir toutes les conditions permettant d'assurer un fonctionnement parfait de l'outil. Les dispositifs de sécurité et les pièces détériorés seront réparés ou remplacés de manière adéquate par un service après-vente, sauf autre indication dans les instructions de service. Les interrupteurs endommagés doivent être remplacés par un service après-vente. N'utilisez pas d'outils dont l'interrupteur ne se laisse pas mettre en et hors circuit.
13. Ne déroulez pas trop le câble pour éviter qu'il ne s'enroule en sens inverse. Le câble serait plié. Le sens d'enroulement et de déroulement s'inversent et l'interrupteur fin de course est hors fonction. Le câble serait plié. 3 tours du câble au minimum doivent toujours rester sur le tambour. Lorsque l'extrémité rouge du câble apparaît, ne déroulez plus le câble!14. Un thermorupteur protège le moteur électrique du treuil à

**F**

- câble contre une surcharge.  
En cas de réaction du thermorupteur, le treuil à câble s'arrête. Ce n'est qu'après une pause de refroidissement (env. 5 minutes) que vous pouvez remettre le treuil à câble en service.
15. Enroulez le câble conformément à la fig. 3.
  16. Faites remplacer immédiatement les pièces endommagées.
  17. Ne faites exécuter les réparations et les travaux d'entretien que par un spécialiste électricien dans un atelier spécialisé autorisé. Cet outil électrique est conforme aux règlements de sécurité en vigueur. Ne confiez les réparations qu'à un spécialiste électricien, sinon il y a risque d'accident pour l'utilisateur.
  18. Utilisez exclusivement des pièces de rechanges d'origine.
  19. Ne faites pas vous-mêmes les réparations (perte de garantie et de sécurité).
  20. N'exposez pas inutilement le treuil à câble aux intempéries, au soleil, à la poussière ou au froid.
  21. Ne lavez jamais le treuil à câble à l'eau ni ne l'immergez dans des liquides. N'utilisez pas ce treuil sous la pluie ou pendant l'orage!
  22. Si possible, utilisez et stockez le treuil dans des locaux secs.
  23. Ne transformez en aucun cas le système technique du treuil.
  24. Employez cet outil conformément à l'affectation prévue. N'utilisez pas le treuil à câble à des fins et travaux pour lesquels il n'a pas été conçu. Ne transportez pas de personnes avec ce treuil à câble.
  25. Ne travaillez pas ni ne vous posez au-dessous d'une charge soulevée.

**F****4. Caractéristiques techniques**

	SHZ 300-2		SHZ 500-2		SHZ 600	
	Sans rouleau de roule	Avec rouleau de roule	Sans rouleau de roule	Avec rouleau de roule	Sans rouleau de roule	Avec rouleau de roule
Puissance de charge	150 kg	300 kg	250 kg	500 kg	300 kg	600 kg
Hauteur de levée maxi.	11,5 m	5,7 m	11,5 m	5,7 m	11,5 m	5,7 m
Vitesse de levage moyenne	10 m/min.	5 m/min.	10 m/min.	5 m/min.	10 m/min.	5 m/min.
Longueur du câble	12 m		12 m		12 m	
Câble d'acier ne s'enroulant pas automatiquement CK 45 Ø	3,05 mm		4,2 mm		4,5 mm	
Résistance à la rupture du câble	1200 kg		2000 kg		2400 kg	
Moteur électrique:						
Tension du secteur	230 V - 50 Hz		230 V - 50 Hz		230 V - 50 Hz	
Puissance	P <sub>1</sub> 550 W		P <sub>1</sub> 900 W		P <sub>1</sub> 1050 W	
Catégorie de protection	IP 54		IP 54		IP 54	
Classe d'isolation	KL <B>		KL <B>		KL <B>	
Service intermittent	S3 20% - 10 min.		S3 25% - 10 min.		S3 20% - 10 min.	
Catégorie du mécanisme d'entraînement	1 EM		1 EM		1 EM	



## 5. Mise en service

Assurez-vous que la tension du réseau corresponde bien à la tension indiquée sur la plaque signalétique du treuil à câble.

Protégez votre installation électrique à l'aide d'un disjoncteur à maximum de courant de 10 A.

Le fonctionnement avec un disjoncteur à courant de défaut (interrupteur FI) offre une protection supplémentaire de personnes.

Assurez-vous que l'interrupteur soit hors circuit lorsque vous branchez l'appareil.

### Instructions d'utilisation

- Il faut uniquement autoriser des personnes à commander des treuils qui peuvent apporter la preuve qu'elles se sont familiarisées avec les instructions d'utilisation.
- L'utilisateur du treuil doit choisir la position de manoeuvre de sorte qu'il ne puisse pas être mis en danger par des charges tombantes.
- Avant de soulever ou de faire descendre une charge, assurez-vous que personne ne se trouve dans la zone de danger.
- L'utilisateur du treuil est responsable de l'état parfait des outils, tels que rouleaux de renvoi et pièces de fixation ainsi que de leur fixation sûre sur des points de fixation stables.
- L'utilisateur du treuil est responsable du respect de la charge maximale. Il ne faut jamais tirer les câbles porteurs et les charges sur des arêtes.
- Avant de mettre le treuil en service, l'utilisateur doit contrôler les dispositifs de sécurité.
- La charge ne doit jamais être fixée directement sur le câble de levage mais toujours sur le crochet de levage.
- L'utilisateur du treuil doit toujours observer le mouvement de la charge.
- Dans le cas où l'utilisateur du treuil ne pourrait pas observer le mouvement ascensionnel ou de descente, il faut barrer la zone de danger et engager une personne ayant vue sur toute la zone de travail pour guider les travaux.
- L'utilisateur du treuil doit voir la fin du chemin de charge pour éviter l'actionnement de l'interrupteur fin de course d'urgence au cours du service normal.
- Lorsque l'utilisateur s'éloigne de sa position de commande du treuil pendant la suspension d'une charge, la zone à risques au-dessous de la charge doit être barrée.
- Utilisez les treuils exclusivement pour soulever et faire descendre des charges; il est par principe interdit de transporter des personnes.
- Évitez absolument que la charge ne s'accroche accidentellement pour ne pas surcharger le treuil.
- La charge à transporter doit toujours être accrochée fermement et sûrement sur le crochet de fixation.

## 6. Installation

- La pièce portante sur laquelle le treuil doit être fixé, doit pouvoir recevoir au minimum le double de la charge à attendre. (Nous vous recommandons de demander conseil à un expert).
- Le montage du treuil à câble se fait de préférence sur un bras en tube d'acier. Le tube d'acier utilisé doit disposer d'un diamètre de 43 mm et d'une épaisseur de paroi d'au moins 3 mm.
- Le bras doit fermement être ancré au mur.
- Exécutez l'ancrage de manière stable pour qu'il puisse porter les forces correspondantes.
- Veillez à ce que l'appareil soit toujours fixé à l'horizontale et jamais en biais.
- Accrochez le crochet de levage (4) dans le support à crochet (10) du boîtier porte-appareil (15), lorsque vous utilisez le rouleau de renvoi.

## 7. Commande

1. Avant de commencer à travailler, assurez-vous que l'interrupteur de commande (8) se trouve en position d'arrêt et que le câble d'acier (13) soit enroulé exactement sur le tambour à câble sans se chevaucher (11) ( cf. fig. 3). Même lorsque vous déroulez complètement le câble, laissez au minimum 3 tours de câble sur le tambour à câble pour ne pas endommager le câble.
2. La commande se fait à l'aide de l'interrupteur de commande (8) dans le boîtier de l'interrupteur (7) qui doit être commuté en fonction du sens de la marche. Ne commutez pas directement de marche en avant sur marche de retour mais arrêtez l'appareil entre-temps.
3. En appuyant sur l'interrupteur d'arrêt d'urgence (9), vous pouvez arrêter le treuil à câble et empêcher une remise en circuit. Pour pouvoir remanier le treuil à câble, tournez d'abord l'interrupteur d'arrêt d'urgence à gauche, ce qui fait ressortir la touche rouge de sorte que le treuil à câble soit à nouveau prêt à fonctionner.
4. Lorsque l'extrémité rouge du câble apparaît, ne déroulez plus le câble!
5. Si le treuil à câble ne peut pas tout de suite soulever un poids, arrêtez immédiatement le treuil à câble pour éviter des endommagements ou accidents.
6. Assurez-vous que la charge soit solidement accrochée sur le crochet de levage (4) ou sur le rouleau de renvoi (14) et tenez-vous toujours à l'écart de la charge et du câble d'acier (13).
7. Lorsque vous faites descendre une charge, veillez au fait que le treuil à câble peut continuer à marcher encore quelques centimètres avant de s'arrêter. Arrêtez-le donc à temps!
8. Veillez à ce que le câble d'acier (13) ne dévie pas de la droite de plus d'env. 15°.

**F**

**8. Entretien**

1. Contrôlez régulièrement le câble d'acier (13) sur toute sa longueur quant à d'éventuels endommagements et le bon fonctionnement de l'interrupteur fin de course (5). Faites monter le treuil à câble jusqu'à ce que le poids d'arrêt (12) actionne l'étrier d'arrêt (3).
2. Lorsque le câble d'acier (13) est endommagé (plié ou déchiré, cf. fig. 4), remplacez-le contre une pièce de rechange d'origine. Faites remplacer le câble dans un atelier spécialisé. Lors du montage du câble, n'oubliez en aucun cas le poids d'arrêt (12) pour garantir une interruption fin de course sûre.
3. Traitez régulièrement le palier du rouleau de renvoi (14) avec un peu d'huile.
4. Pendant l'arrêt de l'appareil, assurez-vous que tous les composants mécaniques du treuil fonctionnent avec souplesse.
5. Faites contrôler l'appareil au minimum une fois par an par un expert. Inscrivez le résultat de l'examen dans un livre.

F

### 9. Schéma des connexions

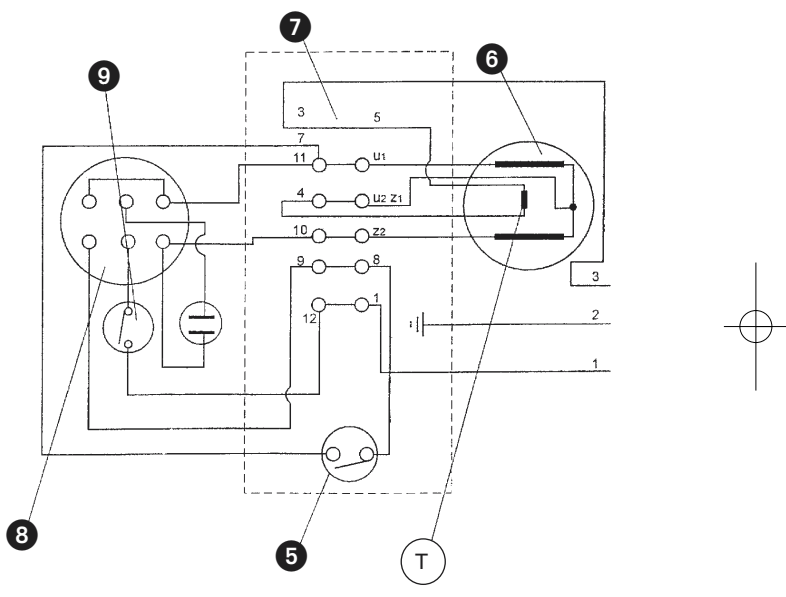

**F****10. Questionnaire de contrôle**

Cher Client,  
pour éviter d'éventuels dommages corporels et matériels, l'utilisateur du treuil à câble est obligé de maintenir l'appareil dans un état impeccable et capable de fonctionner. Utilisez le questionnaire de contrôle suivant comme base d'examen et de documentation à intervalles réguliers déterminés par l'utilisateur. Faites immédiatement réparer les défauts constatés par un atelier spécialisé.

	Date		Date		Date	
	<input type="text"/>		<input type="text"/>		<input type="text"/>	
<b>Câble métallique:</b>						
Contrôle de chaque fil individuel	<input type="radio"/> oui	<input type="radio"/> non	<input type="radio"/> oui	<input type="radio"/> non	<input type="radio"/> oui	<input type="radio"/> non
Contrôle du câble métallique quant à des pliures	<input type="radio"/> oui	<input type="radio"/> non	<input type="radio"/> oui	<input type="radio"/> non	<input type="radio"/> oui	<input type="radio"/> non
Contrôle du câble métallique quant à l'antitorsion	<input type="radio"/> oui	<input type="radio"/> non	<input type="radio"/> oui	<input type="radio"/> non	<input type="radio"/> oui	<input type="radio"/> non
Contrôle de la pression	<input type="radio"/> oui	<input type="radio"/> non	<input type="radio"/> oui	<input type="radio"/> non	<input type="radio"/> oui	<input type="radio"/> non
<b>Crochet de levage:</b>						
Contrôle du crochet quant à des fissures	<input type="radio"/> oui	<input type="radio"/> non	<input type="radio"/> oui	<input type="radio"/> non	<input type="radio"/> oui	<input type="radio"/> non
Contrôle du crochet quant à des ruptures	<input type="radio"/> oui	<input type="radio"/> non	<input type="radio"/> oui	<input type="radio"/> non	<input type="radio"/> oui	<input type="radio"/> non
Contrôle du ressort d'arrêt	<input type="radio"/> oui	<input type="radio"/> non	<input type="radio"/> oui	<input type="radio"/> non	<input type="radio"/> oui	<input type="radio"/> non
<b>Câble:</b>						
Contrôle du câble secteur	<input type="radio"/> oui	<input type="radio"/> non	<input type="radio"/> oui	<input type="radio"/> non	<input type="radio"/> oui	<input type="radio"/> non
Contrôle du câble de l'interrupteur	<input type="radio"/> oui	<input type="radio"/> non	<input type="radio"/> oui	<input type="radio"/> non	<input type="radio"/> oui	<input type="radio"/> non
<b>Interruption fin de course:</b>						
Contrôle de l'interruption fin de course	<input type="radio"/> oui	<input type="radio"/> non	<input type="radio"/> oui	<input type="radio"/> non	<input type="radio"/> oui	<input type="radio"/> non
<b>Pièce de commande:</b>						
Contrôle du boîtier de l'interrupteur	<input type="radio"/> oui	<input type="radio"/> non	<input type="radio"/> oui	<input type="radio"/> non	<input type="radio"/> oui	<input type="radio"/> non
Contrôle du bouton	<input type="radio"/> oui	<input type="radio"/> non	<input type="radio"/> oui	<input type="radio"/> non	<input type="radio"/> oui	<input type="radio"/> non
<b>Boîte de raccordement</b>						
Contrôle de la boîte de raccordement quant à des ruptures	<input type="radio"/> oui	<input type="radio"/> non	<input type="radio"/> oui	<input type="radio"/> non	<input type="radio"/> oui	<input type="radio"/> non
<b>Frein:</b>						
Contrôle du frein	<input type="radio"/> oui	<input type="radio"/> non	<input type="radio"/> oui	<input type="radio"/> non	<input type="radio"/> oui	<input type="radio"/> non
<b>Capot du ventilateur:</b>						
Capot du ventilateur dégagé de saillures	<input type="radio"/> oui	<input type="radio"/> non	<input type="radio"/> oui	<input type="radio"/> non	<input type="radio"/> oui	<input type="radio"/> non
<b>Vis de fixation:</b>						
Contrôle des vis	<input type="radio"/> oui	<input type="radio"/> non	<input type="radio"/> oui	<input type="radio"/> non	<input type="radio"/> oui	<input type="radio"/> non
Contrôle des éléments porteurs et de montage	<input type="radio"/> oui	<input type="radio"/> non	<input type="radio"/> oui	<input type="radio"/> non	<input type="radio"/> oui	<input type="radio"/> non
Contrôle de l'appareil quant à la rouille et à la corrosion	<input type="radio"/> oui	<input type="radio"/> non	<input type="radio"/> oui	<input type="radio"/> non	<input type="radio"/> oui	<input type="radio"/> non
Contrôle du boîtier de l'appareil quant à l'étanchéité	<input type="radio"/> oui	<input type="radio"/> non	<input type="radio"/> oui	<input type="radio"/> non	<input type="radio"/> oui	<input type="radio"/> non

## 1. Beschrijving van het gereedschap (fig. 1/2)

1. Bevestigingsbeugel
2. Zeskantbouten
3. Uitschakelbeugel
4. Lasthaak
5. Eindschakelaar
6. Motor
7. Behuizing van de schakelaar
8. Bedieningsschakelaar
9. NOOD-UIT schakelaar
10. Houder van de haak
11. Kabeltrommel
12. Uitschakelgewicht
13. Staaldraadkabel
14. Keerrol
15. Dragende behuizing

## 2. Algemeen

### Let op !

De takel is enkel bedoeld voor het gebruik in de particuliere huishouding !

Hij is niet voorzien voor permanent gebruik in de industriële sector.

De gebruiksaanwijzing grondig helemaal lezen alvorens de takel te bevestigen en in gebruik te stellen. Bewaar de gebruiksaanwijzing goed.

### Transportschade

Controleer het toestel op transportschade. Een eventuele schade onmiddellijk bij de transportondernemer aangeven.

De takel is niet geschikt voor continubedrijf. De motor van de takel is door een temperatuurschakelaar beveiligd tegen oververhitting door overbelasting.

### Intermitterend bedrijf

Intermitterend bedrijf (S3) betekent dat tijdens het werken ook afkoelpauzen moeten worden ingelast. Bij maximaal toelaatbare nominale last van b.v. 125 kg bedraagt de gebruiksduur volgens de norm 1 minuut en de duur van de pauze 6 minuten. Indien de gebruiksduur wordt verlengd, wordt het toestel uitgeschakeld door de temperatuurschakelaar ten gevolge van de stijgende motortemperatuur. Pas na een afkoelpauze wordt de temperatuurschakelaar vanzelf teruggezet.

Bij een belasting van de takel door een geringere last wordt de gebruiksduur langer en de duur van de onderbreking korter.

### Let op !

Als het toestel blootgesteld is aan rechtstreekse zoninstraling wordt de behuizing aanzienlijk warmer en bijgevolg is dan ook de gebruiksduur duidelijk korter.

## 3. Veiligheidsvoorschriften

**Let op! Bij gebruik van de takel dienen de volgende fundamentele veiligheidsvoorschriften te worden opgevolgd ter bescherming tegen elektrische schok, blessure- en brandrisico. Lees deze voorschriften en leef ze na alvorens het toestel te gebruiken.**

1. Overbelast uw toestel niet, gebruik het alleen tot het maximale draagvermogen (zie kenplaatje, niet lasthaak!).
2. Hou uw werkplaats netjes. - Wanorde op uw werkplaats leidt tot gevaar voor ongelukken.
3. Hou rekening met de omgevingsinvloeden. Stel elektrische gereedschappen niet bloot aan de regen. Gebruik elektrische gereedschappen niet in vochtige of natte omgeving. Zorg voor een goede verlichting. Gebruik elektrische gereedschappen niet in de buurt van brandbare vloeistoffen of gasen.
4. Bescherm u tegen elektrische schok. Vermijd lichamen contact met geaarde delen.
5. Hou kinderen weg ! Laat geen andere personen het gereedschap of de kabel raken, hou ze weg van uw werkplaats.
6. Draag de gepaste werkkledij. Draag geen wijde kleding of sieraden.

**NL**

7. Onttrek de kabel niet aan zijneigenlijke bestemming. Draag het gereedschap niet aan de kabel en gebruik de kabel niet om de stekker uit het stopcontact te trekken. Bescherm de kabel tegen hitte, olie en scherpe kanten.
8. Onderhoud uw gereedschap zorgvuldig. Hou uw gereedschappen schoon om goed en veilig te werken. Controleer regelmatig de stekker en de kabel en laat deze bij beschadiging door een erkende vakman vervangen. Controleer de verlengkabel regelmatig en vervang beschadigde kabels.
9. Trek bij niet-gebruik de netstekker uit het stopcontact.
10. Verlengkabels in open lucht. Gebruik in open lucht enkel daarvoor toegelaten en overeenkomstig gekenmerkte verlengkabels (tot 20 m Ø 1,5 mm<sup>2</sup>, 20 - 50 m Ø 2,5 mm<sup>2</sup>)
11. Wees altijd oplettend. Hou uw werk in het oog. Ga verstandig te werk. Gebruik de takel niet als u er niet met uw aandacht bij bent.
12. Controleer uw toestel op beschadigingen. Voordat u het gereedschap verder gebruikt dient u de veiligheidsinrichtingen zorgvuldig op hun behoorlijke en doelmatige werkwijze te controleren. Controleer of de beweeglijke onderdelen naar behoren functioneren en niet klem zitten alsook of onderdelen beschadigd zijn. Alle onderdelen moeten naar behoren gemonteerd zijn om alle voorwaarden van het toestel te vervullen. Beschadigde veiligheidsinrichtingen en onderdelen dienen deskundig door een klantenservice-werkplaats te worden hersteld of vervangen behalve in deze gebruiksaanwijzing anders vermeld. Beschadigde schakelaars dienen door een klantendienst-werkplaats te worden vervangen. Gebruik geen gereedschappen waarvan de schakelaar niet kan worden in- of uitgeschakeld.
13. De kabel nooit afwinden tot hij in tegengestelde richting weer wordt opgewonden; de kabel wordt geknikt. Op- en afwaartse richting worden omgedraaid, de eindschakelaar is zonder functie; de kabel wordt geknikt. Er moeten altijd minstens 3 windingen op de trommel blijven. Zodra het rode kabeleinde verschijnt, niet verder afwinden !
14. De elektrische motor van de takel is beveiligd tegen overbelasting d.m.v. een thermoschakelaar. Als de thermoschakelaar reageert, gaat de takel stoppen. Pas na een afkoelpauze (ca. 5 minuten) kan de takel dan opnieuw worden gebruikt.

15. De kabel opwinden volgens fig. 3.
16. Laat beschadigde onderdelen onmiddellijk vervangen.
17. Laat herstellingen en onderhoudswerkzaamheden enkel door geautoriseerde gespecialiseerde werkplaatsen uitvoeren door een elektrovakman. Dit elektrisch gereedschap beantwoordt aan de desbetreffende veiligheidsbepalingen. Herstellingen mogen enkel door een elektrovakman worden doorgevoerd, anders zouden zich ongelukken voor de gebruiker kunnen voordoen.
18. Gebruik uitsluitend originele wisselstukken.
19. Voer geen herstellingen eigen machtig uit (verlies van garantie en veiligheid).
20. Stel de takel niet onnodig bloot aan het weer, zoninstraling, stof en kou.
21. De takel mag nooit met water worden afgespoten of in vloeistoffen worden gedompeld. Niet in de regen of bij onweer gebruiken !
22. Het is aan te bevelen de takel zo veel mogelijk in droge ruimte te gebruiken en te bewaren.
23. Verander in geen geval de techniek van de takel.
24. Gebruik het toestel voor het doeleinde waarvoor hij is bestemd. Gebruik de takel niet voor doeleinden en werkzaamheden waarvoor hij niet is bestemd. Transporteer geen personen met de takel.
25. Niet onder een opgeheven last verblijven of werken.

**NL****4. Technische gegevens**

	SHZ 300-2		SHZ 500-2		SHZ 600	
	Zonder keerrol	Met keerrol	Zonder keerrol	Met keerrol	Zonder keerrol	Met keerrol
Draagvermogen	150 kg	300 kg	250 kg	500 kg	300 kg	600 kg
Max. hijshoogte	11,5 m	5,7 m	11,5 m	5,7 m	11,5 m	5,7 m
Gemiddelde hijssnelheid	10 m/min.	5 m/min.	10 m/min.	5 m/min.	10 m/min.	5 m/min.
Kabellengte	12 m		12 m		12 m	
Niet zelf draaiende staalkabel CK 45 Ø	3,05 mm		4,2 mm		4,5 mm	
Kabelscheurweerstand	1200 kg		2000 kg		2400 kg	
Elektrische motor :						
Netspanning :	230 V - 50 Hz		230 V - 50 Hz		230 V - 50 Hz	
Vermogen	P <sub>1</sub> 550 W		P <sub>1</sub> 900 W		P <sub>1</sub> 1050 W	
Bescherming type	IP 54		IP 54		IP 54	
Isolatieklasse	KL <B>		KL <B>		KL <B>	
Intermitterend bedrijf	S3 20% - 10 min.		S3 25% - 10 min.		S3 20% - 10 min.	
Transmissieklasse	1 EM		1 Em		1 EM	



## 5. Inbedrijfstelling

Vergewis u er zich van dat de netspanning overeenkomt met de spanning vermeld op het kenplaatje van de takel.  
Beveilig uw elektrische installatie door een overstromingslosser van 10 A. Een extra beveiliging van personen biedt het gebruik van een verliesstroom-veiligheidsschakelaar (FI-schakelaar). Vergewis u er zich van dat de schakelaar uitgeschakeld is als u het toestel aansluit op het stroomnet.

### Bedieningsvoorschriften

- Enkel personen die aantoonbaar vertrouwd zijn met de bedieningsvoorschriften mogen takels bedienen.
- De bedieningspositie moet worden gekozen zodat de persoon die de takel bedient niet door neervallende lasten in gevaar kan worden gebracht.
- Voor het hijsen of verlagen van een last dient u zich ervan te vergewissen dat niemand in de gevarenzone verblijft.
- De bediener van de takel is verantwoordelijk voor de perfecte staat van de toestellen zoals keerrollen en montage-elementen alsook voor hun veilige bevestiging op stabiele bevestigingsplaatsen.
- De bediener van de takel is verantwoordelijk voor het in acht nemen van de maximale belasting. Dragende kabels en lasten mogen nooit over kanten worden getrokken.
- De bediener van de takel moet de veiligheidsinrichtingen controleren alvorens de takel in gebruik te stellen.
- De last mag niet rechtstreeks met de hijskabel maar moet steeds met de lasthaak worden vastgemaakt.
- De bediener van de takel moet de beweging van de last altijd in het oog houden.
- Heeft de bediener van de takel geen zicht op de opwaartse of neerwaartse beweging, moet de gevarenzone worden afgezet en er moet een aanwijzer worden ingezet die zicht heeft op het werkveld.
- De bediener van de takel moet zicht hebben op het einde van de lastweg om de inwerkingstelling van de noodinsschakelaar bij normaal gebruik te voorkomen.
- Indien de bediener de bedieningsstand van toestellen met zwevende last verlaat, moet de gevarenzone onder de last worden beveiligd.
- Takels mogen enkel voor het hijsen en neerlaten van lasten worden gebruikt. Het transport van personen is principieel verboden.
- Er moet zeker worden vermeden dat de last verhaakt geraakt teneinde de takel niet te overbelasten.
- De te transporteren last dient steeds vast en veilig te zijn vastgehaakt op de bevestigingshaak.

## 6. Installation

- Het dragende deel waaraan de takel zal worden vastgemaakt, moet minstens dubbel zo veel last

kunnen dragen als de te verwachten last. (Wij raden u aan om bij een deskundige advies te vragen).

- De takel wordt bij voorkeur gemonteerd op een stalen buisdwarsligger. De te gebruiken stalen buis moet een diameter van 43 mm en een wanddikte van minstens 3 mm hebben.
- De buisdwarsligger moet stevig in een muur zijn bevestigd. De bevestiging dient overeenkomstig stabiel te zijn uitgevoerd om de zich voordoende krachten te kunnen dragen.
- Let er goed op dat het toestel steeds horizontaal en nooit schuin wordt bevestigd.
- Haak de lasthaak (4) bij gebruik van de keerrol vast in de haakhouder (10) van de dragende behuizing (15).

## 7. Bediening

1. Vergewis u er zich voor werkbegin van dat de bedieningsschakelaar (8) zich in stand UIT bevindt en de staaldraadkabel (13) exact winding naast winding op de kabeltrommel (11) is opgewonden (zie fig. 3). Laat ook in helemaal afgewonden toestand minstens 3 windingen op de kabeltrommel om de kabel niet te beschadigen.
2. De bediening gebeurt d.m.v. de bedieningsschakelaar (8) in de behuizing (7) die naargelang van de looprichting moet worden bediend. Schakel niet rechtstreeks vanuit de voorloopbeweging over naar terugloop, maar stop het toestel daartussen.
3. Door indrukken van de NOOD-UIT schakelaar (9) kan de takel worden uitgeschakeld en tegen herinschakelen worden geborgd. Om de takel opnieuw te kunnen bedienen moet de NOOD-UIT schakelaar eerst naar links worden gedraaid; daardoor wordt de rode toets weer ontgrendeld en de takel is gereed om bediend te worden.
4. Als het rode kabeleinde ter voorschijn komt mag de kabel niet meer verder worden afgewonden !
5. Kan de takel een gewicht niet direct ophijzen, dient u de takel onmiddellijk stop te zetten om beschadigingen en ongevallen te voorkomen. Let er goed op dat de last veilig aan de lasthaak (4) of keerrol (14) zit en blijf steeds op afstand van de last en de staaldraadkabel (13).
7. Bij het neerlaten van een last dient er op te worden gelet dat de takel bij het stoppen nog enkele minuten kan uitlopen; daarom tijdig stoppen !
8. Zorg er voor dat de

## 8. Onderhoud

1. Controleer regelmatig de staaldraadkabel (13) op zijn gehele lengte op beschadigingen alsook de werking van de eindschakelaar (5) (takel laten ophijzen tot het uitschakelgewicht (12) de uitschakelbeugel (3) in werking stelt).

**NL**

2. Is de staaldraadkabel (13) beschadigd (geknikt of uitgewaaid, zie fig. 4), dient de kabel door een origineel wisselstuk te worden vervangen. Laat de kabel door een gespecialiseerde werkplaats vervangen. Bij de kabelmontage geenszins het uitschakelgewicht (12) vergeten teneinde een veilige einduitschakeling te waarborgen.
3. Behandel de lager van de keerrol (14) regelmatig met wat olie.
4. Controleer of alle mechanische onderdelen van de takel in uitgeschakelde toestand van het toestel gemakkelijk draaien.
5. Het toestel moet minstens eenmaal jaarlijks door een deskundige worden gekeurd. Het resultaat van de keuring moet in een keuringsboek worden vermeld.

### 9. Schakelschema

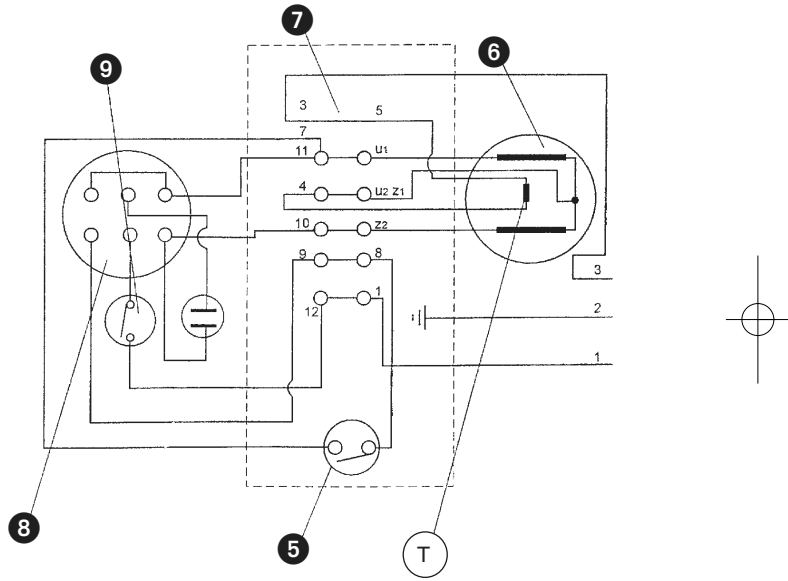

NL

## 10. Checklist

Geachte klant,

Om evtl. persoonlijke ongelukken en materiële schade te voorkomen is de exploitant van de takel verplicht het toestel in een goed functionerende en behoorlijke staat te houden. De volgende checklist dient als basis en documentatie voor de keuring die op vaste door de exploitant vast te leggen intervallen moet worden uitgevoerd. Vastgestelde gebreken moeten onverwijld door een gespecialiseerde werkplaats worden verholpen.

	Datum	Datum	Datum
	<input type="text"/>	<input type="text"/>	<input type="text"/>
<b>Draadkabel :</b>			
Enkele draad gecontroleerd	<input type="radio"/> ja <input type="radio"/> neen	<input type="radio"/> ja <input type="radio"/> neen	<input type="radio"/> ja <input type="radio"/> neen
Draadkabel op knikplaatsen gecontroleerd	<input type="radio"/> ja <input type="radio"/> neen	<input type="radio"/> ja <input type="radio"/> neen	<input type="radio"/> ja <input type="radio"/> neen
Gecontroleerd of draadkabel niet-draaiend is	<input type="radio"/> ja <input type="radio"/> neen	<input type="radio"/> ja <input type="radio"/> neen	<input type="radio"/> ja <input type="radio"/> neen
Draadkabel op platgedrukte plaatsen gecontroleerd	<input type="radio"/> ja <input type="radio"/> neen	<input type="radio"/> ja <input type="radio"/> neen	<input type="radio"/> ja <input type="radio"/> neen
<b>Lasthaak :</b>			
Haak op barstjes gecontroleerd	<input type="radio"/> ja <input type="radio"/> neen	<input type="radio"/> ja <input type="radio"/> neen	<input type="radio"/> ja <input type="radio"/> neen
Haak op breuken gecontroleerd	<input type="radio"/> ja <input type="radio"/> neen	<input type="radio"/> ja <input type="radio"/> neen	<input type="radio"/> ja <input type="radio"/> neen
Arrêteerveer gecontroleerd	<input type="radio"/> ja <input type="radio"/> neen	<input type="radio"/> ja <input type="radio"/> neen	<input type="radio"/> ja <input type="radio"/> neen
<b>Kabel :</b>			
Netkabel gecontroleerd	<input type="radio"/> ja <input type="radio"/> neen	<input type="radio"/> ja <input type="radio"/> neen	<input type="radio"/> ja <input type="radio"/> neen
Kabel van de schakelaar gecontroleerd	<input type="radio"/> ja <input type="radio"/> neen	<input type="radio"/> ja <input type="radio"/> neen	<input type="radio"/> ja <input type="radio"/> neen
<b>Einduitschakeling :</b>			
Einduitschakeling gecontroleerd	<input type="radio"/> ja <input type="radio"/> neen	<input type="radio"/> ja <input type="radio"/> neen	<input type="radio"/> ja <input type="radio"/> neen
<b>Bedieningsorgaan :</b>			
Behuizing van de schakelaar gecontroleerd	<input type="radio"/> ja <input type="radio"/> neen	<input type="radio"/> ja <input type="radio"/> neen	<input type="radio"/> ja <input type="radio"/> neen
Toets gecontroleerd	<input type="radio"/> ja <input type="radio"/> neen	<input type="radio"/> ja <input type="radio"/> neen	<input type="radio"/> ja <input type="radio"/> neen
<b>Aansluitingskast :</b>			
Aansluitingskast op breuken gecontroleerd	<input type="radio"/> ja <input type="radio"/> neen	<input type="radio"/> ja <input type="radio"/> neen	<input type="radio"/> ja <input type="radio"/> neen
<b>Rem :</b>			
Rem gecontroleerd	<input type="radio"/> ja <input type="radio"/> neen	<input type="radio"/> ja <input type="radio"/> neen	<input type="radio"/> ja <input type="radio"/> neen
<b>Ventilatorkap :</b>			
Ventilatorkap vrij van verontreinigingen	<input type="radio"/> ja <input type="radio"/> neen	<input type="radio"/> ja <input type="radio"/> neen	<input type="radio"/> ja <input type="radio"/> neen
<b>Bevestigingsbouten :</b>			
Bouten gecontroleerd	<input type="radio"/> ja <input type="radio"/> neen	<input type="radio"/> ja <input type="radio"/> neen	<input type="radio"/> ja <input type="radio"/> neen
Dragende elementen en montagestukken gecontroleerd	<input type="radio"/> ja <input type="radio"/> neen	<input type="radio"/> ja <input type="radio"/> neen	<input type="radio"/> ja <input type="radio"/> neen
Toestel op roest en corrosie gecontroleerd	<input type="radio"/> ja <input type="radio"/> neen	<input type="radio"/> ja <input type="radio"/> neen	<input type="radio"/> ja <input type="radio"/> neen
Behuizing van het toestel op dichtheid gecontroleerd	<input type="radio"/> ja <input type="radio"/> neen	<input type="radio"/> ja <input type="radio"/> neen	<input type="radio"/> ja <input type="radio"/> neen

## 1. Descripción del aparato (fig. 1/2)

1. Estribo de fijación
2. Tornillos hexagonales
3. Estribo de desconexión
4. Gancho de carga
5. Interruptor final
6. Motor
7. Caja de interruptor
8. Interruptor de control
9. Interruptor de PARO DE EMERGENCIA
10. Sujeción gancho
11. Tambor de cable
12. Peso de desconexión
13. Cable de acero
14. Rodillo de reenvío
15. Caja portadora

## 2. Generalidades

### ¡Atención!

¡El elevador de cable ha sido diseñado exclusivamente para el uso doméstico!

No ha sido previsto para un uso industrial ininterumpido.

Antes de proceder a su fijación y a su puesta en marcha, lea detenidamente el manual de instrucciones y guárdelo en lugar seguro.

### Daños producidos por el transporte

Compruebe que el aparato no haya sufrido ningún daño por el transporte. Comunique inmediatamente los daños eventuales a la empresa transportista.

El elevador de cable no es adecuado para funcionar de forma continua. El motor del elevador de cable está protegido por medio de un controlador de temperatura contra un posible sobrecalentamiento por sobrecarga.

### Régimen de funcionamiento discontinuo

El régimen de funcionamiento discontinuo (S3) prevé la existencia de pausas durante el funcionamiento para permitir un enfriamiento del motor. Con una carga nominal máx. permitida de, por ej., 125 kg el tiempo de funcionamiento según la norma es de 1 minuto y el tiempo de reposo, de 6 minutos. Si aumenta el tiempo de funcionamiento, el controlador térmico desconectará el motor, debido a su creciente temperatura. El controlador térmico volverá a conectarse de forma autónoma una vez que haya transcurrido una pausa de enfriamiento. Siempre que el elevador de cable lleve sólo una carga reducida, aumentará el tiempo de funcionamiento y disminuirá el de reposo.

### ¡Atención!

Si el aparato se expone directamente a las radiaciones solares, la temperatura de la caja aumenta considerablemente, viéndose disminuido ostensiblemente el tiempo de funcionamiento.

## 3. Instrucciones de seguridad

**¡Atención! Siempre que se trabaje con aparatos eléctricos se tendrán en cuenta las siguientes medidas de seguridad básicas para evitar descargas eléctricas o cualquier riesgo de accidente y de incendio. Lea y observe estas instrucciones antes de utilizar el aparato.**

1. No sobrecargue el aparato, no supere el valor máx. de capacidad de carga (véase la placa de identificación, ¡no en el gancho de carga!).
2. Mantenga ordenada su zona de trabajo. El desorden en la zona de trabajo podría provocar accidentes.
3. ¡Tenga en cuenta las condiciones ambientales en las que trabaja! No exponga herramientas eléctricas a la lluvia. No utilice herramientas eléctricas en un ambiente húmedo o mojado. Procure que la zona de trabajo esté bien iluminada. No utilice herramientas eléctricas cerca de líquidos o gases inflamables.
4. ¡Protéjase contra las descargas eléctricas! Evite el contacto corporal con piezas que lleven toma de tierra.
5. ¡Mantenga el aparato fuera del alcance de los niños! No permita que otras personas toquen la herramienta o el

**E**

- cable, manténgalas apartadas de su zona de trabajo.
6. Póngase ropa de trabajo adecuada. No lleve ropa holgada ni joyas mientras trabaja.
  7. No utilice el cable de forma inapropiada. No sostenga la herramienta por el cable, y no lo utilice para tirar del enchufe. Protéjalo del calor, del aceite y de superficies cortantes.
  8. Lleve a cabo un mantenimiento cuidadoso de la herramienta. Conserve el aparato limpio para realizar así un buen trabajo de forma segura. Controle regularmente el enchufe y el cable, y haga que un especialista reconocido los sustituya en caso de que estos hayan sufrido algún daño. Controle las alargaderas regularmente y sustituya aquellas que estén dañadas.
  9. Retire el enchufe de la toma de corriente cuando no utilice la máquina.
  10. Alargaderas para aire libre. Si trabaja al aire libre, utilice únicamente alargaderas homologadas a tal efecto y correspondientemente marcadas (hasta 20 m Ø 1,5 mm<sup>2</sup>, 20 - 50 m Ø 2,5 mm<sup>2</sup>)
  11. Esté constantemente atento. Observe atentamente su trabajo. Actúe de forma razonable. No utilice el elevador de cable cuando no esté concentrado.
  12. Compruebe si el aparato ha sufrido daños. Antes de seguir utilizando el aparato, compruebe cuidadosamente que los dispositivos de protección funcionen de forma adecuada y según las normas. Compruebe si las piezas móviles funcionan correctamente, sin atascarse o si hay piezas dañadas. Todas las piezas deben montarse de forma correcta para garantizar un funcionamiento óptimo del aparato. Las piezas o dispositivos de protección dañados se deben reparar o sustituir en un taller de asistencia técnica al cliente, a menos que en el manual de instrucciones se indique otra cosa. Los interruptores averiados deben sustituirse en un taller de asistencia técnica al cliente. No utilice herramientas en las que el interruptor no funcione.
  13. No desenrolle excesivamente el cable de forma que se vuelva a enrollar en sentido opuesto, provocando así la deformación del cable. Asimismo se invierte la dirección de desplazamiento en sentido ascendente y descendente, el interruptor de fin de carrera no funciona; el cable se deforma. Siempre han de quedar 3 vueltas como mínimo en el tambor. Si aparece el extremo rojo del cable, ¡no siga desenrollando!
  14. El motor eléctrico del elevador de cable está protegido contra

**E**

- sobrecarga mediante unguardamotor. Al actuar el guardamotor térmico, el elevador de cable se detiene. El elevador de cable sólo puede volver a ser activado una vez transcurrida una pausa de enfriamiento (aprox. 5 minutos).
15. El cable se ha de enrollar como se indica en la fig. 3.
  16. Las piezas deterioradas han de ser sustituidas inmediatamente.
  17. Las reparaciones y los trabajos de mantenimiento solo serán llevados a cabo por electricistas profesionales y en talleres especializados. Esta herramienta eléctrica cumple las normas de seguridad en vigor. Las reparaciones sólo puede llevarlas a cabo un electricista especializado, ya que de otro modo el operario podría sufrir algún accidente.
  18. Utilice únicamente piezas de recambio originales.
  19. En ningún caso llevará a cabo reparaciones usted mismo (pérdida de garantía y seguridad).
  20. No exponga el elevador de forma innecesaria a la intemperie, a las radiaciones solares, al polvo o al frío.
  21. Bajo ningún pretexto se rociará el elevador con agua o se sumergirá en líquido alguno. ¡No trabaje con el elevador en caso de lluvia o tormenta!
  22. En la medida de lo posible, el elevador debería utilizarse y conservarse en recintos secos.
  23. No efectúe modificaciones estructurales en el elevador.
  24. No utilice el aparato de forma inapropiada. No use el elevador de cable para fines o trabajos para los que no esté indicado. El elevador de cable no se utilizará para transportar personas.
  25. No se realizarán trabajos bajo cargas elevadas y se mantendrá alejada a cualquier persona de sus inmediaciones.

**E****4. Características técnicas**

	SHZ 300-2		SHZ 500-2		SHZ 600	
	Sin rodillo de reenvío	Con rodillo de reenvío	Sin rodillo de reenvío	Con rodillo de reenvío	Sin rodillo de reenvío	Con rodillo de reenvío
Capacidad de carga	150 kg	300 kg	250 kg	500 kg	300 kg	600 kg
Altura máx.	11,5 m	5,7 m	11,5 m	5,7 m	11,5 m	5,7 m
Velocidad de elevación media	10 m/min.	5 m/min.	10 m/min.	5 m/min.	10 m/min.	5 m/min.
Longitud de cable	12 m		12 m		12 m	
Cable de acero sin autorrotación CK 45 Ø	3,05 mm		4,2 mm		4,5 mm	
Resistencia a la rotura del cable	1200 kg		2000 kg		2400 kg	
Motor eléctrico: Tensión de red	230 V - 50 Hz		230 V - 50 Hz		230 V - 50 Hz	
Potencia	P <sub>1</sub> 550 W		P <sub>1</sub> 900 W		P <sub>1</sub> 1050 W	
Categoría de protección	IP 54		IP 54		IP 54	
Clase de aislamiento	KL <B>		KL <B>		KL <B>	
Régimen de funcionamiento discontinuo	S3 20% - 10 min.		S3 25% - 10 min.		S3 20% - 10 min.	
Categoría del motor propulsor	1 EM		1 EM		1 EM	



## 5. Puesta en marcha

Cerciórese de que la tensión de red coincida con el valor indicado en la placa de identificación del elevador de cable.

Proteja por fusible su instalación eléctrica con un disyuntor de sobrecorriente de 10 A. El régimen de funcionamiento ofrece una protección personal adicional con un interruptor de corriente por defecto (interruptor Fi).

Asegúrese de que el interruptor esté desconectado antes de enchufar la máquina.

### Instrucciones para el servicio

- Solo se permite la utilización de elevadores a aquellas personas que puedan acreditar estar en conocimiento de las instrucciones de servicio.
- La persona que opere el elevador debe colocarse siempre fuera del alcance de la carga en caso de caída de la misma.
- Antes de elevar o hacer descender una carga es preciso asegurarse de que no haya ninguna persona en la zona de peligro.
- La persona encargada de operar el elevador es responsable de que el aparato se encuentre en perfecto estado, incluyendo tanto piezas de sujeción y rodillos de reenvío como una fijación segura en puntos de apoyo estables.
- La persona encargada de operar el elevador es responsable de que no se supere la carga máxima admitida. Los cables portadores y las cargas se harán pasar sobre anistas bajo ningún pretexto.
- La persona encargada de operar el elevador ha de comprobar que se cumplan las disposiciones sobre seguridad antes de que el elevador entre en funcionamiento.
- La carga no se fijará directamente al cable de elevación, sino al gancho de carga.
- La persona encargada de operar el elevador ha de efectuar en todo momento un seguimiento visual del movimiento de la carga.
- En caso de que el operario no pueda controlar el movimiento de ascenso o descenso, es preciso impedir el acceso a la zona de peligro y colocar indicadores que permitan un control visual del campo de acción.
- La persona encargada de operar el elevador ha de poder ver el final del recorrido de la carga para evitar la activación del fin de carrera con PARO DE EMERGENCIA.
- Si el operario abandona el puesto de mando estando una carga en suspensión, se habrá de proceder a asegurar la zona de peligro bajo la carga.
- Los elevadores se han de utilizar exclusivamente para la elevación y descenso de cargas, queda terminantemente prohibido el transporte de personas.
- Es imprescindible evitar que la carga quede enganchada para no sobrecargar el elevador.
- La carga a desplazar ha de encontrarse en todo momento suspendida de forma firme y segura al gancho.

## 6. Instalación

- La pieza portante a la que se ha de fijar el cable ha de poder soportar como mínimo el doble de la carga prevista. (Le recomendamos dejarse asesorar por un especialista.)
- El montaje del elevador de cable se realiza preferentemente sobre una pluma de tubos de acero. El tubo de acero empleado ha de disponer de un diámetro de 43 mm y de un espesor de pared mín. de 3 mm.
- La pluma ha de encontrarse firmemente sujeta a una pared. Se ha de efectuar un anclaje con la estabilidad necesaria como para poder soportar las fuerzas que intervengan.
- Tenga en cuenta que el aparato se ha de fijar siempre en posición horizontal y nunca inclinado.
- Al utilizar el rodillo de reenvío, cuelgue el gancho de carga (4) en la sujeción para gancho (10) de la caja portadora (15).

## 7. Manejo

1. Antes de comenzar a trabajar, cerciórese de que el interruptor de mando (8) se encuentre en posición OFF y de que el cable de acero (13) esté perfectamente enrollado vuelta sobre vuelta en el tambor de cable (11) (véase fig. 3). Al desenrollar, deje siempre como mínimo 3 vueltas en el tambor para que el cable no se dañe.
2. El manejo se lleva a cabo con el interruptor (8) situado en su caja protectora (7), que se dispone según el sentido de avance. No pase directamente de una conexión en avance a una de retroceso; empiece siempre en una posición intermedia.
3. Pulsando el interruptor de PARO DE EMERGENCIA (9) se puede desconectar el elevador de cable, evitando una nueva puesta en marcha inadvertida. Para poder volver a operar el elevador de cable, en primer lugar se ha de girar el interruptor de PARO DE EMERGENCIA hacia la izquierda, de este modo se vuelve a salir la tecla roja y el elevador de cable queda operativo.
4. Si aparece el extremo rojo del cable, ¡no se podrá seguir desenrollando el cable bajo ningún pretexto!
5. Si el torno de cable no puede elevar inmediatamente un peso, desconecte en seguida el torno para evitar que se produzcan daños o accidentes.
6. Procure que la carga se encuentre sujeta de forma segura al gancho (4) o en el rodillo de reenvío (14) y manténgase en todo momento alejado de la carga y del cable de acero (13).
7. Durante el descenso de una carga es preciso tener en cuenta que el elevador de cable pueda avanzar unos centímetros más al detenerse, ¡de ahí la importancia de detenerla en el momento oportuno!
8. Procure que el cable de acero (13) no supere los 15° de desviación.

**E**

**8. Mantenimiento**

1. Compruebe con regularidad que el cable (13) no esté deteriorado en ninguno de sus puntos y que el interruptor final (5) se encuentre operativo (el torno de cable se eleva hasta que el peso de desconexión (12) activa el estribo (3)).
2. Si el cable de acero se encuentra deteriorado (13) (deformado o partido, véase fig. 4), se ha de sustituir por una pieza de recambio original. El cable se ha de cambiar en un taller especializado. Al proceder al montaje del cable no se puede olvidar de ningún modo el peso de desconexión (12) para garantizar una desconexión final segura.
3. Aplique regularmente un poco de aceite al rodamiento del rodillo de reenvío (14).
4. Compruebe que todas las piezas mecánicas del torno funcionen suavemente, para ello desconecte primero el aparato.
5. El aparato ha de ser sometido a la revisión de un experto como mínimo una vez al año. Los resultados de la revisión han de ser registrados en un libro de control.

E

### 9. Esquema de conexiones

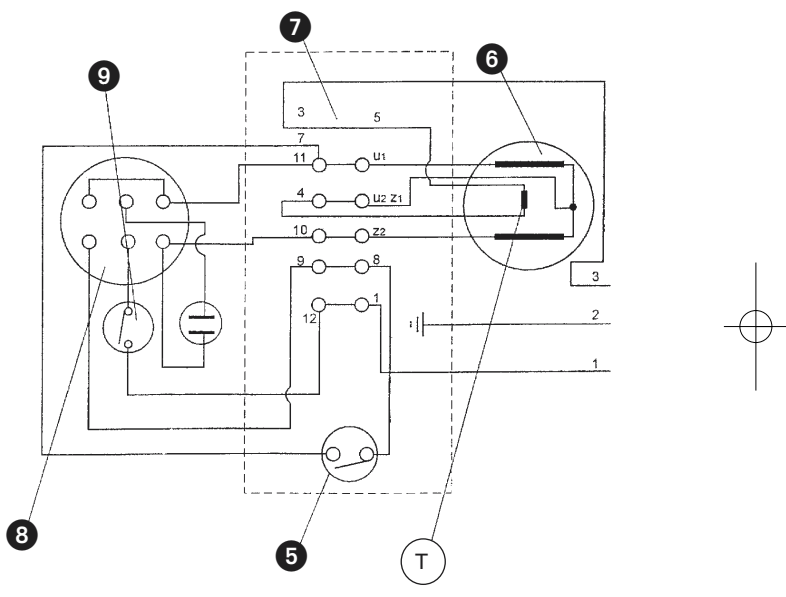

**E****10. Listado de comprobación**

Estimado cliente:

Para evitar eventuales daños materiales y personales, el operario del elevador de cable tiene la obligación de mantener el aparato en perfecto estado de funcionamiento. El siguiente listado de comprobación debería servir como referencia y registro de control documentado para la revisión a efectuar a intervalos regulares por el propietario del elevador. Las deficiencias registradas han de ser eliminadas inmediatamente en un taller especializado.

	Fecha		Fecha		Fecha	
	<input type="text"/>		<input type="text"/>		<input type="text"/>	
<b>Cable metálico:</b>						
Comprobación alambre por alambre	<input type="radio"/> sí	<input type="radio"/> no	<input type="radio"/> sí	<input type="radio"/> no	<input type="radio"/> sí	<input type="radio"/> no
Comprobación de ausencia de pliegues en el cable	<input type="radio"/> sí	<input type="radio"/> no	<input type="radio"/> sí	<input type="radio"/> no	<input type="radio"/> sí	<input type="radio"/> no
Comprobación ausencia de torsión en cable metálico	<input type="radio"/> sí	<input type="radio"/> no	<input type="radio"/> sí	<input type="radio"/> no	<input type="radio"/> sí	<input type="radio"/> no
Comprobación de los cierres extremos del cable	<input type="radio"/> sí	<input type="radio"/> no	<input type="radio"/> sí	<input type="radio"/> no	<input type="radio"/> sí	<input type="radio"/> no
<b>Gancho de carga:</b>						
Comprobación fisuras en gancho	<input type="radio"/> sí	<input type="radio"/> no	<input type="radio"/> sí	<input type="radio"/> no	<input type="radio"/> sí	<input type="radio"/> no
Comprobación roturas en gancho	<input type="radio"/> sí	<input type="radio"/> no	<input type="radio"/> sí	<input type="radio"/> no	<input type="radio"/> sí	<input type="radio"/> no
Comprobación muelle de retención	<input type="radio"/> sí	<input type="radio"/> no	<input type="radio"/> sí	<input type="radio"/> no	<input type="radio"/> sí	<input type="radio"/> no
<b>Conductores:</b>						
Comprobación cable red	<input type="radio"/> sí	<input type="radio"/> no	<input type="radio"/> sí	<input type="radio"/> no	<input type="radio"/> sí	<input type="radio"/> no
Comprobación cable al interruptor	<input type="radio"/> sí	<input type="radio"/> no	<input type="radio"/> sí	<input type="radio"/> no	<input type="radio"/> sí	<input type="radio"/> no
<b>Desconexión final:</b>						
Comprobación desconexión final	<input type="radio"/> sí	<input type="radio"/> no	<input type="radio"/> sí	<input type="radio"/> no	<input type="radio"/> sí	<input type="radio"/> no
<b>Elemento de control:</b>						
Comprobación desconexión final	<input type="radio"/> sí	<input type="radio"/> no	<input type="radio"/> sí	<input type="radio"/> no	<input type="radio"/> sí	<input type="radio"/> no
Comprobación pulsador	<input type="radio"/> sí	<input type="radio"/> no	<input type="radio"/> sí	<input type="radio"/> no	<input type="radio"/> sí	<input type="radio"/> no
<b>Caja de toma de corriente:</b>						
Comprobación de roturas en caja de toma de corriente	<input type="radio"/> sí	<input type="radio"/> no	<input type="radio"/> sí	<input type="radio"/> no	<input type="radio"/> sí	<input type="radio"/> no
<b>Freno:</b>						
Comprobación freno	<input type="radio"/> sí	<input type="radio"/> no	<input type="radio"/> sí	<input type="radio"/> no	<input type="radio"/> sí	<input type="radio"/> no
<b>Capota de ventilador:</b>						
Ausencia de impurezas en la capota del ventilador	<input type="radio"/> sí	<input type="radio"/> no	<input type="radio"/> sí	<input type="radio"/> no	<input type="radio"/> sí	<input type="radio"/> no
<b>Tornillos de fijación:</b>						
Comprobación tornillos	<input type="radio"/> sí	<input type="radio"/> no	<input type="radio"/> sí	<input type="radio"/> no	<input type="radio"/> sí	<input type="radio"/> no
Comprobación elementos portadores y piezas de montaje	<input type="radio"/> sí	<input type="radio"/> no	<input type="radio"/> sí	<input type="radio"/> no	<input type="radio"/> sí	<input type="radio"/> no
Comprobación óxido y corrosión del aparato	<input type="radio"/> sí	<input type="radio"/> no	<input type="radio"/> sí	<input type="radio"/> no	<input type="radio"/> sí	<input type="radio"/> no
Comprobación hermeticidad carcasa del aparato	<input type="radio"/> sí	<input type="radio"/> no	<input type="radio"/> sí	<input type="radio"/> no	<input type="radio"/> sí	<input type="radio"/> no

## 1. Descrição do aparelho (fig.1/2)

1. Grampo de fixação
2. Parafusos de cabeça sextavada
3. Aro de corte
4. Gancho de carga
5. Interruptor de fim de curso
6. Motor
7. Botoneira
8. Interruptor de comando
9. Interruptor de paragem de emergência
10. Suporte do gancho
11. Tambor do cabo
12. Peso de desligamento
13. Cabo de aço
14. Polia de inversão
15. Caixa de suporte

## 2. Generalidades

### Atenção!

O diferencial de cabo foi apenas concebido para o uso doméstico.

Este diferencial não é adequado para fins industriais em regime de serviço contínuo.

Leia atentamente o manual de instruções e guarde-o antes da montagem e da colocação em funcionamento.

### Danos de transporte

Verifique se o aparelho tem danos de transporte. No caso de eventuais danos informe de imediato o transitário.

O diferencial de cabo não é indicado para o funcionamento contínuo. O motor do diferencial de cabo está protegido contra sobreaquecimento devido a sobrecarga através de um controlador da temperatura.

### O funcionamento intermitente

O funcionamento intermitente (S3) prevê as pausas de arrefecimento durante o funcionamento. Na carga nominal máx. permitida de p. ex. 125 kg o tempo de funcionamento é de 1 minuto e o tempo de pausa de 6 minutos segundo a norma. Se o tempo de funcionamento aumentar, o controlador da temperatura corta o sistema devido à subida de temperatura do motor. Só depois de uma pausa de arrefecimento é que o controlador da temperatura volta a ligar automaticamente o sistema.

No caso de solicitação do diferencial de cabo com uma carga menor, aumenta o tempo de funcionamento e diminui o tempo de pausa.

### Atenção!

No caso de exposição directa aos raios solares, a temperatura da caixa aumenta e o tempo de funcionamento diminui consideravelmente.

## 3. Instruções de segurança

**Atenção! Na utilização de guichos de cabo deve respeitar as seguintes medidas de segurança essenciais para a protecção contra choques eléctricos, perigo de ferimento ou incêndio. Leia e respeite estas indicações antes de utilizar o aparelho.**

1. Não sobrecarregue o aparelho, utilize-a apenas com a capacidade de carga máx. (ver placa de características, sem gancho de carga!).
2. Mantenha a área de trabalho arrumada. Uma área de trabalho desarrumada aumenta o perigo de acidentes.
3. Tenha em atenção as influências do meio circundante. Não exponha as ferramentas eléctricas à chuva. Não use as ferramentas eléctricas em ambientes húmidos ou molhados. Assegure uma boa iluminação. Não use as ferramentas eléctricas na proximidade de líquidos ou gases inflamáveis.
4. Proteja-se contra choques eléctricos. Evite o contacto físico com peças ligadas à terra.
5. Mantenha as crianças afastadas! Não deixe outras pessoas tocar na ferramenta ou no cabo de alimentação, mantenha-as afastadas da área de trabalho.

**P**

6. Use vestuário de trabalho adequado. Não use roupa larga ou jóias.
7. Não utilize o cabo para outros fins que não os previstos. Não transporte a ferramenta pelo cabo, nem o utilize para retirar a ficha eléctrica da tomada. Proteja o cabo de calor, óleo e arestas vivas.
8. Trate da conservação das ferramentas com cuidado. Mantenha a ferramenta limpa para assegurar um trabalho bom e seguro. Verifique regularmente a ficha e o cabo eléctrico e, em caso de danos, mande-os substituir por um electricista habilitado. Verifique regularmente as extensões de cabos eléctricos e substitua as que estão danificadas.
9. No caso de não utilizar o aparelho retire a ficha da corrente eléctrica.
10. Extensões ao ar livre. Ao ar livre use unicamente extensões eléctricas adequadas para esse meio e devidamente identificadas para o efeito (até 20 m Ø 1,5 mm<sup>2</sup>, 20 - 50 m Ø 2,5 mm<sup>2</sup>)
11. Esteja sempre atento. Observe o trabalho. Proceda de modo sensato. Não utilize o diferencial de cabo se estiver desconcentrado.
12. Verifique se o aparelho está danificado. Antes de voltar a usar uma ferramenta, verifique cuidadosamente se os dispositivos de protecção funcionam de modo correcto e adequado. Verifique se o funcionamento das peças móveis está em ordem, se não estão perras ou se há peças danificadas. Todas as peças têm de estar montadas correctamente para assegurar condições de funcionamento do aparelho. Os dispositivos e as peças de protecção danificados devem ser reparados ou substituídos numa oficina de assistência técnica, desde que as instruções de utilização não mencionem nada em contrário. Os interruptores danificados devem ser substituídos numa oficina onde seja prestada assistência técnica a clientes. Não use ferramentas em que não seja possível ligar ou desligar o interruptor.
13. Não desenrole o cabo a ponto de ele voltar a enrolar em sentido inverso, correndo o risco de ficar dobrado. O sentido ascendente e descendente invertem-se, o interruptor de fim de curso fica sem função, o cabo é dobrado. Devem ficar sempre pelo menos 3 voltas no tambor. Quando aparecer a extremidade vermelha do cabo, não desenrole mais!
14. O motor eléctrico do diferencial de cabo está protegido com um disjuntor térmico contra

**P**

- sobrecarga. O diferencial de cabo pára quando o disjuntor térmico actua. O diferencial de cabo só pode ser accionado novamente após uma pausa de arrefecimento (aprox. 5 minutos).
15. Enrole o cabo conforme ilustrado na fig. 3.
  16. Deve substituir imediatamente as peças danificadas.
  17. As reparações e os trabalhos de manutenção só devem ser efectuadas por um electricista numa oficina de assistência técnica autorizada. Esta ferramenta eléctrica corresponde às disposições de segurança aplicáveis. As reparações só devem ser realizadas por um electricista, caso contrário, o utilizador poderá sofrer acidentes.
  18. Utilize unicamente peças sobresselente originais.
  19. Não faça reparações por iniciativa própria (anulação da garantia e risco para a segurança).
  20. Não exponha o diferencial de cabo desnecessariamente a condições climatéricas, raios solares, poeiras ou frio.
  21. Nunca deve salpicar o diferencial de cabo com água ou mergulhá-lo em líquidos. Nunca opere o aparelho se estiver a chover ou a trovejar!
  22. O diferencial de cabo deve ser operado e guardado em compartimentos secos.
  23. Nunca altere em caso algum a tecnologia do diferencial de cabo.
  24. Utilize o aparelho apenas para os fins previstos. Não utilize o diferencial de cabo para fins ou trabalhos a que não se destina. Não transporte pessoas com o diferencial de cabo.
  25. Não permaneça nem trabalhe sob uma carga suspensa.

**P****4. Dados técnicos**

	SHZ 300-2		SHZ 500-2		SHZ 600	
	Sem polia de inversão	Com polia de inversão	Sem polia de inversão	Com polia de inversão	Sem polia de inversão	Com polia de inversão
Capacidade de carga	150 kg	300 kg	250 kg	500 kg	300 kg	600 kg
Altura máx. de elevação	11,5 m	5,7 m	11,5 m	5,7 m	11,5 m	5,7 m
Velocidade média de elevação	10 m/min.	5 m/min.	10 m/min.	5 m/min.	10 m/min.	5 m/min.
Comp. do cabo	12 m		12 m		12 m	
Cabo de aço à prova de torção CK 45 Ø	3,05 mm		4,2 mm		4,5 mm	
Resistência ao rompimento do cabo	1200 kg		2000 kg		2400 kg	
Motor eléctrico: Tensão de rede	230 V - 50 Hz		230 V - 50 Hz		230 V - 50 Hz	
Potência	P <sub>1</sub> 550 W		P <sub>1</sub> 900 W		P <sub>1</sub> 1050 W	
Grau de protecção	IP 54		IP 54		IP 54	
Classe de isolamento	KL <B>		KL <B>		KL <B>	
Funcionamento						
intermitente	S3 20% - 10 min.		S3 25% - 10 min.		S3 20% - 10 min.	
Classe do grupo propulsor	1 EM		1 EM		1 EM	



## 5. Colocação em funcionamento

Certifique-se de que a tensão da rede é igual à da tensão na placa de características do diferencial de cabo.

Proteja a instalação com um disjuntor de sobreintensidade de 10 A.

O funcionamento oferece uma protecção pessoal adicional através de um disjuntor de corrente de fuga (interruptor FI).

Certifique-se de que o interruptor se encontra desligado ao ligar a máquina à corrente.

### Normas de utilização

- A utilização de diferenciais só é permitida a pessoas que provam estar familiarizadas com as normas de utilização.
- Deve seleccionar a posição de utilização de maneira a que o operador do diferencial não seja exposto ao perigo no caso da queda de cargas.
- Antes de elevar ou baixar cargas deve certificar-se de que não se encontram pessoas na zona de perigo.
- O operador do diferencial é responsável pelo estado impecável do aparelho, como polias de inversão e peças de fixação, assim como pela fixação segura a pontos de ancoragem estáveis.
- O operador do diferencial é responsável pelo respeito da carga máxima. Cabos de transporte e cargas nunca devem ser elevadas sobre arestas vivas.
- Antes de accionar o diferencial, o operador do diferencial deve verificar todos os dispositivos de segurança.
- A carga não pode ser fixada directamente ao cabo de elevação mas sempre ao gancho de carga.
- O operador do diferencial não deve perder de vista os movimentos da carga.
- Se o operador do diferencial não consegue observar o movimento ascendente e descendente, deve-se fechar o zona de perigo e pedir auxílio a um ajudante para observar a área de trabalho.
- O operador do diferencial deve poder observar o fim do trajecto da carga para evitar o uso do interruptor de fim de curso de emergência em caso de funcionamento normal.
- Deve-se delimitar a zona de perigo sob a carga quando o operador abandona o posto de comando dos aparelhos com carga suspensa.
- Os diferenciais só devem ser usados para levantar e descer cargas, o transporte de pessoas é proibido.
- Deve-se evitar a fixação de mais de uma carga no gancho para não sobrecarregar o diferencial.
- A carga a ser transportada deve ser sempre bem engatada no gancho de fixação e de um modo seguro.

## 6. Instalação

- A parte transportadora na qual deve ser fixado o diferencial tem de ter uma capacidade de carga, no mínimo, do dobro da carga que se pretende suspender. (Aconselhamo-lo a obter mais informações junto de um especialista.)
- A montagem do diferencial de cabo ocorre de preferência num tubo de suporte em aço. O tubo em aço utilizado deve ter um diâmetro de 43 mm e uma espessura de parede de 3 mm no mínimo.
- A barra tem de estar bem fixada na parede. A ancoragem deve ser efectuada de um modo estável para poder suportar as cargas a que vai ser sujeita.
- Certifique-se de que o aparelho é sempre fixado na horizontal e nunca de forma inclinada.
- No caso da utilização de uma polia de inversão, pendure o gancho de carga (4) no suporte do gancho (10) da caixa de suporte (15).

## 7. Operação

1. Antes do início do trabalho, certifique-se de que o interruptor de comando (8) está na posição DESLIGADO e o cabo de aço (13) está correctamente enrolado no tambor do cabo (11) (ver fig. 3). Mesmo no estado completamente desenrolado devem ficar pelo menos 3 voltas no tambor do cabo para não danificar o cabo.
2. A operação ocorre por meio de um interruptor de comando (8) na botoneira (7) que deve ser accionado conforme o sentido de marcha. Não comute directamente entre marcha atrás e marcha para a frente, pare primeiro o aparelho e mude só então a marcha.
3. Premindo o interruptor de paragem de emergência (9) o diferencial de cabo pode ser desligado e protegido contra religação. Para poder voltar a usar o diferencial de cabo, tem que rodar primeiro o interruptor de paragem de emergência para a esquerda, deste modo o botão vermelho sobe e o diferencial de cabo fica operacional.
4. O cabo não se pode desenrolar mais quando aparecer a extremidade vermelha do mesmo! Se o guincho do cabo não levantar de imediato um peso, desligue-o imediatamente para evitar danos e acidentes.
5. Certifique-se de um assento seguro da carga no gancho de carga (4) ou na polia de inversão (14) e mantenha-se sempre afastado da carga e do cabo de aço (13).
7. Ao fazer descer uma carga assegure-se de que o diferencial de cabo ao parar ainda pode deslizar alguns centímetros, ou seja deve parar com antecedência!
8. Certifique-se de que o cabo de aço (13) não é desviado mais de 15°.

**P**

## 8. Manutenção

1. Verifique regularmente o cabo de aço (13) em todo o seu comprimento quanto a danos, assim como o funcionamento do interruptor de fim de curso (5) (puxe o guincho do cabo até que o peso de desligamento (12) accione o aro de corte (3)).
2. Se o cabo de aço estiver danificado (13) (vincado, ou com entalhe, ver fig. 4), deve substituí-lo por uma peça sobresselente original. Mandé substituir o cabo numa oficina de assistência técnica. Durante a montagem do cabo não se pode esquecer do peso de desligamento (12) para garantir uma desactivação segura.
3. Lubrifique regularmente o rolamento da polia de inversão (14) com um pouco de óleo.
4. Verifique a boa mobilidade de todos os componentes metálicos do guincho com o aparelho desligado.
5. O aparelho deve ser inspeccionado pelo menos uma vez por ano por um especialista. O resultado da inspeção deve ser registado no livro de revisão.

### 9. Esquema de ligações

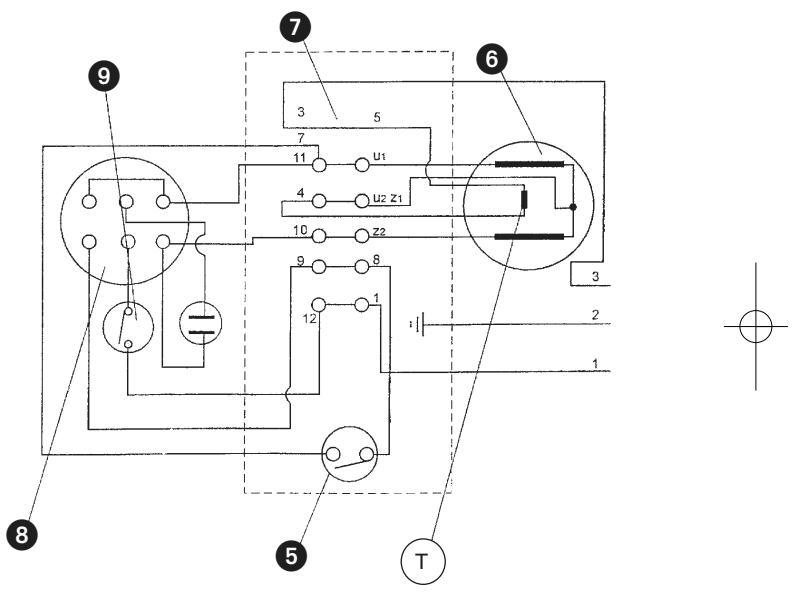

**P****10. Lista de controlo**

Estimado cliente,  
para evitar danos pessoais ou materiais, o operador do diferencial de cabo é responsável por manter o aparelho num estado funcional e adequado. Em intervalos regulares, determinados pelo operador, a seguinte lista de controlo deve servir de base de verificação e documentação. As falhas detectadas devem ser eliminadas de imediato numa oficina especializada

	Data		Data		Data	
	<input type="text"/>	<input type="text"/>	<input type="text"/>	<input type="text"/>	<input type="text"/>	<input type="text"/>
<b>Cabo de aço:</b>						
Verificados os arames do cabo	<input type="radio"/> sim	<input type="radio"/> não	<input type="radio"/> sim	<input type="radio"/> não	<input type="radio"/> sim	<input type="radio"/> não
Verificada a existência de vincos no cabo de aço	<input type="radio"/> sim	<input type="radio"/> não	<input type="radio"/> sim	<input type="radio"/> não	<input type="radio"/> sim	<input type="radio"/> não
Verificado a inexistência de torção no cabo	<input type="radio"/> sim	<input type="radio"/> não	<input type="radio"/> sim	<input type="radio"/> não	<input type="radio"/> sim	<input type="radio"/> não
Verificado quanto a compressões	<input type="radio"/> sim	<input type="radio"/> não	<input type="radio"/> sim	<input type="radio"/> não	<input type="radio"/> sim	<input type="radio"/> não
<b>Gancho de carga:</b>						
Verificada a existência de fissuras no gancho	<input type="radio"/> sim	<input type="radio"/> não	<input type="radio"/> sim	<input type="radio"/> não	<input type="radio"/> sim	<input type="radio"/> não
Verificada a existência de rupturas no gancho	<input type="radio"/> sim	<input type="radio"/> não	<input type="radio"/> sim	<input type="radio"/> não	<input type="radio"/> sim	<input type="radio"/> não
Verificada a mola de retenção	<input type="radio"/> sim	<input type="radio"/> não	<input type="radio"/> sim	<input type="radio"/> não	<input type="radio"/> sim	<input type="radio"/> não
<b>Cabo eléctrico:</b>						
Verificado o cabo de rede	<input type="radio"/> sim	<input type="radio"/> não	<input type="radio"/> sim	<input type="radio"/> não	<input type="radio"/> sim	<input type="radio"/> não
Verificado o cabo dos interruptores	<input type="radio"/> sim	<input type="radio"/> não	<input type="radio"/> sim	<input type="radio"/> não	<input type="radio"/> sim	<input type="radio"/> não
<b>Sistema do interruptor de fim de curso:</b>						
Verificado o sistema do interruptor de fim de curso	<input type="radio"/> sim	<input type="radio"/> não	<input type="radio"/> sim	<input type="radio"/> não	<input type="radio"/> sim	<input type="radio"/> não
<b>Comando:</b>						
Verificada a botoneirat	<input type="radio"/> sim	<input type="radio"/> não	<input type="radio"/> sim	<input type="radio"/> não	<input type="radio"/> sim	<input type="radio"/> não
Verificados os botões	<input type="radio"/> sim	<input type="radio"/> não	<input type="radio"/> sim	<input type="radio"/> não	<input type="radio"/> sim	<input type="radio"/> não
<b>Caixa de ligação:</b>						
Verificada a existência de fracturas na caixa de ligação	<input type="radio"/> sim	<input type="radio"/> não	<input type="radio"/> sim	<input type="radio"/> não	<input type="radio"/> sim	<input type="radio"/> não
<b>Travão:</b>						
Verificado o travão	<input type="radio"/> sim	<input type="radio"/> não	<input type="radio"/> sim	<input type="radio"/> não	<input type="radio"/> sim	<input type="radio"/> não
<b>Tampa da ventoinha:</b>						
Tampa da ventoinha livre de impurezas	<input type="radio"/> sim	<input type="radio"/> não	<input type="radio"/> sim	<input type="radio"/> não	<input type="radio"/> sim	<input type="radio"/> não
<b>Parafusos de fixação:</b>						
Verificados os parafusos	<input type="radio"/> sim	<input type="radio"/> não	<input type="radio"/> sim	<input type="radio"/> não	<input type="radio"/> sim	<input type="radio"/> não
Verificados os elementos de suporte e as peças de montagem	<input type="radio"/> sim	<input type="radio"/> não	<input type="radio"/> sim	<input type="radio"/> não	<input type="radio"/> sim	<input type="radio"/> não
Verificada a existência de ferrugem ou corrosão no aparelho	<input type="radio"/> sim	<input type="radio"/> não	<input type="radio"/> sim	<input type="radio"/> não	<input type="radio"/> sim	<input type="radio"/> não
Verificada a caixa do aparelho quanto a estanqueidade	<input type="radio"/> sim	<input type="radio"/> não	<input type="radio"/> sim	<input type="radio"/> não	<input type="radio"/> sim	<input type="radio"/> não

**1. Laitteen kuvaus (kuva 1/2)**

1. Kiinnityskaari
2. Kuusikantaruuvit
3. Sammutuskaari
4. Kantokoukku
5. Päätekatkaisin
6. Moottori
7. Katkaisinkotelo
8. Käyttökatkaisin
9. Hätä-Seis-katkaisin
10. Koukunpidike
11. Köysirumpul
12. Sammutuspaino
13. Teräsköysi
14. Kääntörulla
15. Kannatinkotelo

**2. Yleistä****Huomio!**

Taljanosturi on suunniteltu käytettäväksi ainoastaan yksityistaloustalouteen!

Sitä ei ole tarkoitettu pienteollisuuden jatkuvaan käyttöön.

Ennen kiinnitystä ja käyttöönottoa lue tämä käyttöohje huolellia läpi ja säilytä se hyvin.

**Kuljetusvauriot**

Tarkasta, ettei laitteelle ole sattunut kuljetusvaurioita. Jos näin on käynyt, ilmoita vauriot heti kuljetusliikkeelle.

Taljanosturi ei sovellu jatkuvaan käyttöön. Taljanosturin moottori on suojattu ylikuormituksen aiheuttaman liikku-  
menemisen varalta lämpötilan valvontaelimellä.

**Jaksoittainen käyttö**

Jaksoittaisessa käytössä (S3) tulee pitää käytön aikana myös jäähdytystaukoja, kuten jo nimestä ilmenee. Kun suurin sallittu nimelliskuorma on esim. 125 kg, niin käyttöaika on vakiona 1 minuutin ja tauko aika 6 minuutin mittainen. Jos käyttöaika ylitetään, niin moottorin lämpötila nousee ja lämpötilan valvontaelin sammuttaa sen. Vasta jäähdytystauon jälkeen lämpötilan valvontaelin käynnistää moottorin automaattisesti uudelleen. Jos taljanosturia käytetään pienemmällä kuormalla, niin käyttöaika pitenee vastaavasti ja tauko aika lyhenee.

**Huomio!**

Bei direkter Sonneneinstrahlung erhöht sich die Gehäusetemperatur deutlich und dadurch wird auch die Betriebszeit deutlich verringert.

**3. Turvallisuusmääräykset**

**Huomio! Taljanosturia käytettäessä on noudatettava seuraavia periaatteellisia turvallisuusmääräyksiä sähköiskujen sekä tapaturma- ja palovaaran ehkäisemiseksi. Lue nämä määräykset huolellia ennen laitteen käyttöönottoa ja noudata niitä.**

1. Älä ylikuormita työkalua, käytä sitä vain korkeintaan suurimpaan sallittuun nostotehoon asti (katso tyyppikilvestä, ei kantokoukusta!).
2. Pidä työalueesi siistinä. Työalueella vallitseva epäjärjestys lisää tapaturman vaaraa.
3. Ota ympäristötekijät huomioon. Älä aseta sähkötyökaluja alttiiksi sateelle. Älä käytä sähkötyökaluja kosteassa tai märässä tilassa. Huolehdi riittävästä valaistuksesta. Älä käytä sähkötyökaluja tulenarkojen nesteiden tai kaasujen lähellä.
4. Suojaudu sähköiskuilta. Vältä koskettamasta vartalollasi maadoitettuihin osiin.
5. Pidä lapset poissa työalueelta! Älä anna muiden henkilöiden koskea työkaluun tai johtoon, älä päästä heitä työalueelle.
6. Käytä tarkoituksenmukaista työasua. Älä käytä löyhiä vaatteita tai heiluvia koruja.
7. Älä käytä laitteen verkkojohtoa väärin. Älä kannaa työkalua johdosta äläkä irroita pistoketta

**FIN**

- pistorasiasta vetämällä johdosta. Suojaa johto kuumuu delta, öljyitä ja teräviltä reunoilta.
8. Hoida työkaluasi huolellisesti. Pidä työkalusi puhtaana, jotta voit käyttää sitä turvallisesti. Tarkasta pistoke ja johto säännöllisesti ja anna ammattitaitoisen asentajan vaihtaa ne uusiin, jos ne ovat vahingoittuneet. Tarkasta jatkojohdot säännöllisesti ja vaihda vahingoittuneet johdot uusiin.
  9. Irroita verkkopistoke, kun laitetta ei käytetä.
  10. Ulkona käytettävät jatkojohdot. Käytä ulkona vain tätä varten tehtyjä ja sen mukaisesti merkittyjä jatkojohtoja (1-20 m: Ø 1,5 mm<sup>2</sup>, 20-50 m: Ø 2,5 mm<sup>2</sup>).
  11. Ole aina valppaana. Pidä työtäsi silmällä. Käytä järjeäsi. Älä käytä taljanosturia, jos olet hajamielinen.
  12. Tarkasta, ettei laitteesi ole vahingoittunut. Ennen käytön jatkamista on turvallisuusvarusteiden moitteeton, määräystenmukainen toiminta tarkastettava. Tarkasta, että liikkuvat osat toimivat oikein, eivät juutu kiinni eivätkä ole vahingoittuneet. Kaikkien osien tulee olla oikein asennettu, jotta laitteen käyttöominaisuudet voidaan taata. Vahingoittuneet turvallisuusvarusteet ja osat tulee korjata asiantuntevasti huoltokorjaamossa tai vaihtaa ne siellä uusiin, mikäli käyttöohjeissa ei ole toisin määrätty. Vahingoittuneet katkaisimet tulee vaihtaa uusiin huoltokorjaamossa. Älä käytä työkaluja, joiden katkaisimet eivät toimi moitteettomasti.
  13. Älä päästä köyttä rullalta niin pitkälti, että se kiertyy takaisin päinvastaiseen suuntaan. Nosto- ja laskusuunta kääntyvät, päätekytkimen toiminta katkeaa; köysi taittuu. Rummulla tulee aina olla vielä vähintään 3 kierrosta köyttä. Kun köyden punainen pää tulee näkyviin, on päästö lopetettava heti!
  14. Taljanosturin sähkömoottori on suojattu ylikuormituksen varalta lämpötilan valvontaelimellä. Kun lämpötilan valvontaelin toimintuu, niin taljanosturi pysähtyy. Taljanosturin käyttöä voidaan jatkaa vasta jäähtyystauon (n. 5 minuuttia) jälkeen.
  15. Kelaa köysi rullalle kuvan 3 mukaisesti.
  16. Anna vaihtaa vahingoittuneet osat heti uusiin.
  17. Anna korjaukset ja huoltotoimet ainoastaan asiantuntevien huoltokorjaamojen toimeksi. Tämä sähkötyökalu vastaa sitä koskevia turvallisuusmääräyksiä. Korjaukset saa suorittaa vain koulutettu sähköalan ammattihenkilö, muuten niistä saattaa aiheutua tapaturmia käyttäjälle.

18. Käytä ainoastaan alkuperäisiä varaosia.
19. Älä koskaan suorita korjauksia itse (takuu raukeaa, turvallisuusvarusteet eivät toimi).
20. Älä aseta nosturia tarpeettomasti alttiiksi huonolle säälle, auringonvalolle, pölylle tai kylmyydelle.
21. Nosturia ei saa koskaan ruis kuttaa vedellä tai upottaa nesteisiin. Älä käytä sitä sateella tai ukkosella!
22. Nosturia tulee käyttää ja säilyttää mahdollisuuksien mukaisesti vain kuivissa tiloissa.
23. Älä muuta missään tapauksessa nosturin teknisiä ominaisuuksia.
24. Käytä laitetta sen käyttötarkoituksen mukaisesti. Älä käytä taljanosturia sellaisiin töihin, joita varten sitä ei ole tehty. Älä kuljeta henkilöitä taljanosturilla.
25. Älä seiso tai työskentele nostetun kuorman alapuolella.

**FIN****4. Tekniset tiedot**

	SHZ 300-2		SHZ 500-2		SHZ 600	
	Ilman kääntö- rullaa	Kääntö rullaa	Ilman kääntö- rullaa	Kääntö rullaa	Ilman kääntö- rullaa	Kääntö rullaa
Kantokyky	150 kg	300 kg	250 kg	500 kg	300 kg	600 kg
Suurin nostokorkeus	11,5 m	5,7 m	11,5 m	5,7 m	11,5 m	5,7 m
Keskimääräinen nostonopeus	10 m/min.	5 m/min.	10 m/min.	5 m/min.	10 m/min.	5 m/min.
Köyden pituus	12 m		12 m		12 m	
Ei-itsekiertyvä teräskaapeli CK 45 Ø	3,05 mm		4,2 mm		4,5 mm	
Kaapelin repeytymis vastus	1200 kg		2000 kg		2400 kg	
Sähkömoottori:						
Verkköjännite	230 V - 50 Hz		230 V - 50 Hz		230 V - 50 Hz	
Teho	P <sub>1</sub> 550 W		P <sub>1</sub> 900 W		P <sub>1</sub> 1050 W	
Suojatyyppi	IP 54		IP 54		IP 54	
Eristysluokka	KL <B>		KL <B>		KL <B>	
Jaksottaiskäyttö	S3 20% - 10 min.		S3 25% - 10 min.		S3 20% - 10 min.	
Moottorin luokka	1 EM		1 EM		1 EM	



## 5. Käyttöönotto

Tarkasta, että käytettävissä oleva verkkojännite vastaa taljanosturin tyyppikivessä ilmoitettua jännitettä. Varmista sähkölaitteistosi ylijännitevarokkeella, teho 10 A. Henkilösuojaa voi tehostaa käyttämällä vuotovirran varokekatkaisinta (FI-katkaisinta). Tarkasta, että katkaisin on kytketty pois, kun kone liitetään verkkovirtaan.

- Poikkitanko tulee kiinnittää lujasti seinään. Kiinnitys tulee suorittaa riittävän lujasti, jotta se varmasti kestää käytössä esiintyvät voimat.
- Huolehdi siitä, että laite kiinnitetään aina vaakasuoraan eikä viistoon.
- Kun käytät kääntörullaa, pane nostokoukku (4) kannattimen kotelossa (15) olevaan koukun pidikkeeseen (10).

## Bedienungsvorschriften

- Nosturien käyttö on sallittua vain henkilöille, jotka ovat todistetusti perehtyneet laitteen käyttömääräyksiin.
- Käyttöasema on valittava niin, että nosturin käyttäjälle ei voi syntyä vaaratilanteita alaspuotoavista kuormista.
- Ennen kuorman nostoa tai laskua on varmistuttava siitä, että nosturin vaara-alueella ei ole ketään.
- Nosturin käyttäjä on vastuussa siitä, että laitteen osat, kuten esim. kääntörullat ja kiinnitysosat, ovat moitteettomassa kunnossa ja kiinnitettynä tukevasti pitäviin kiintopisteisiin.
- Nosturin käyttäjä on vastuussa siitä, että annettuja kuormarajoituksia noudatetaan. Kantotaljoja tai kuormia ei saa koskaan vetää reunojen ylitse.
- Nosturin käyttäjän tulee tarkastaa turvallisuusvarusteet ennen nosturin käyttöä.
- Kuormaa ei saa koskaan kiinnittää suoraan nostoköydellä, vaan se on aina kiinnitettävä nostokoukkuun.
- Nosturin käyttäjän tulee seurata kuorman liikkumista koko ajan.
- Jos nosturin käyttäjä ei voi nähdä nosto- tai laskuliikettä, niin nosturin vaara-alue on suljettava ja nostotyössä käytettävä avustajaa, joka voi nähdä koko alueen.
- Nosturin käyttäjän tulee voida nähdä kuorman siirtotien loppupää, jotta voidaan välttää hätäpäätelytöihin ajaminen tavallisen käytön aikana.
- Jos laitteen käyttäjä poistuu ohjauspaneelin luota kuorman ollessa ylösnostettuna, niin kuorman alla oleva vaara-alue tulee sulkea.
- Nostureita saa käyttää vain kuormien nostamiseen ja laskemiseen, henkilöiden kuljetus on ehdottomasti kielletty.
- Kuorman juuttumista kiinni tulee ehdottomasti välttää, jotta nosturi ei ylikuormitu.
- Siirrettävä kuorma tulee aina kiinnittää lujasti ja pitävästi kiinnityskoukkuun.

## 6. Asennus

- Sen kantavan osan, johon taljanosturi kiinnitetään, tulee kantaa vähintään kaksi kertaa odotetun painonin kuorma. (Suosittelemme asiantuntijan arviointia hankkimista.)
- Taljanosturi asennetaan parhaiten teräspuutesta valmistettuun poikkitankoon. Tähän käytetyn teräspuutken läpimitan tulee olla vähintään 43 mm ja seinämän paksuuden väh. 3 mm.

## 7. Käyttö

1. Varmista ennen työhön ryhtymistä, että käyttökatkaisin (8) on POIS-asennossa ja että teräsköysi (13) on kierretty sileästi köysirummulle (11) tarkalleen kierros kierroksen viereen (kts. kuvaa 3). Jätä aina, myös kun nosturi on ajettu täysin ulos, vähintään 3 köyden kierrosta köysirullalle, jotta köysi ei vahingoitu.
2. Nosturia käytetään kytkentäkotelossa (7) olevan käyttökatkaisimen (8) avulla, jonka asento määräytyy kulkusuunnan mukaan. Älä koskaan kytke laitetta suoraan eteenpäinajosta taaksepäinajoon, vaan pysäytä se välillä.
3. Hätäkatkaisinta (9) painamalla voi taljanosturin sammuttaa ja samalla varmistaa tahattoman uudelleenkäynnistyksen varalta. Tämän jälkeen taljanosturin voi käynnistää uudelleen vain kääntämällä hätäkatkaisinta ensin vasemmalle, tällöin punainen nappi nousee taas ylös ja taljanosturi on valmis käyttöön.
4. Kun köyden punainen loppupää tulee näkyviin, ei köyttä saa enää päästää enempää rullalta!
5. Jos nosturi ei voi nostaa painoa heti, niin sammuta nosturi välittömästi, jotta välttyt vaurioilta ja tapaturmilta.
6. Huolehdi aina siitä, että kuorma on hyvin nostokoukussa (4) tai kääntörullassa (14), ja pysy itse aina poissa kuorman tai teräsköyden (13) ulottuvilta.
7. Kuormaa laskettaessa on huomattava, että taljanosturi voi liikkua vielä muutaman sentin eteenpäin, siksi se on pysäytettävä riittävän ajoissa!
8. Huolehdi siitä, että teräsköyden (13) kulma ei koskaan ole suurempi kuin 15°.

## 8. Huolto

1. Tarkasta teräsköyden (13) kunto koko pituudeltaan säännöllisin väliajoin, samoin päätekytkimen (5) toimintakyky. (Nosta nosturia ylös, kunnes katkaisupaino (12) toimentaa katkaisukaarivivun (3) ).
2. Jos teräsköysi (13) on vahingoittunut (taittunut, tai säikeet katkeilleet, kts. kuvaa 4), niin se on vaihdettava alkuoeräisvaraosaan. Anna köyden vaihto alan ammattiliikkeen tehtäväksi. Uutta köyttä asennettaessa ei koskaan saa unohtaa katkaisupainoa (12), jotta katkaisu pääteasemassa on taattu.
3. Käsittele kääntörullalla (14) laakeri säännöllisin väliajoin öljyllä.

**FIN**

4. Tarkasta laitteen ollessa sammutettuna, että kaikki nosturin mekaaniset rakenneosat liikkuvat helposti.
5. Vähintään kerran vuodessa tulee asiantuntijan tarkastaa laite. Tarkastuksen tulos tulee merkitä tarkastuspöytäkirjaan.

### 9. Kytentäkaavio

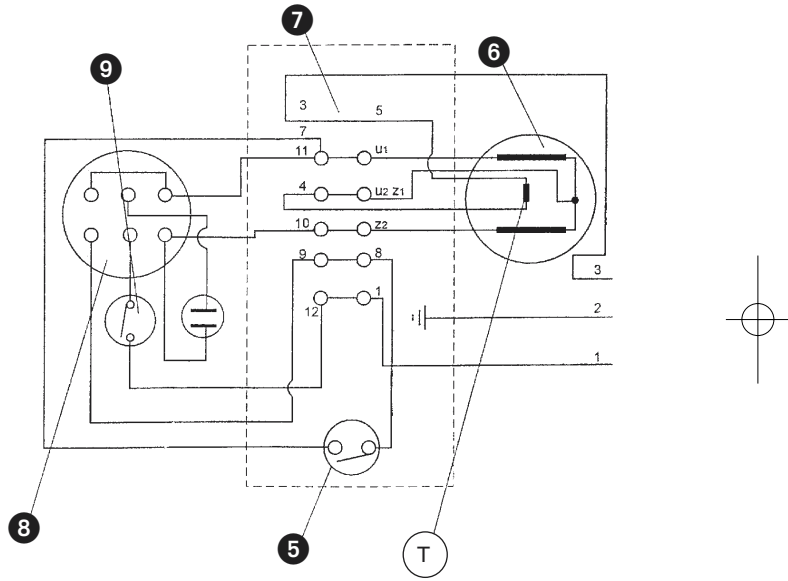

FIN

## 10. Tarkastusluettelo

Arvoisa asiakas,  
mahdollisten henkilö- tai tavaravahinkojen välttämiseksi on taljanosturin omistajan velvollisuus huolehtia laitteen toimintakelpoisesta, moitteettomasta kunnosta. Seuraavaan tarkastusluetteloon merkityt kohdat tulee tarkastaa säännöllisin, omistajan määräämin väliajoin, ja täytetty luettelo toimii tarkastuspöytäkirjana sekä korjausdokumentaationa. Havaitut puutteet tulee välittömästi korjata alan asiantuntijaliikkeen toimesta.

	Päiväys		Päiväys		Päiväys	
	<input type="text"/>		<input type="text"/>		<input type="text"/>	
<b>Teräsköysi:</b>						
Säikeet tarkastettut	<input type="radio"/> kyllä	<input type="radio"/> ei	<input type="radio"/> kyllä	<input type="radio"/> ei	<input type="radio"/> kyllä	<input type="radio"/> ei
Tarkastettu, onko köydessä taitteita	<input type="radio"/> kyllä	<input type="radio"/> ei	<input type="radio"/> kyllä	<input type="radio"/> ei	<input type="radio"/> kyllä	<input type="radio"/> ei
Tarkastettu, onko köysi kiertynyt	<input type="radio"/> kyllä	<input type="radio"/> ei	<input type="radio"/> kyllä	<input type="radio"/> ei	<input type="radio"/> kyllä	<input type="radio"/> ei
Tarkastettu puristuskohdat	<input type="radio"/> kyllä	<input type="radio"/> ei	<input type="radio"/> kyllä	<input type="radio"/> ei	<input type="radio"/> kyllä	<input type="radio"/> ei
<b>Nostokoukku:</b>						
Onko koukussa halkeamia	<input type="radio"/> kyllä	<input type="radio"/> ei	<input type="radio"/> kyllä	<input type="radio"/> ei	<input type="radio"/> kyllä	<input type="radio"/> ei
Onko koukussa murtumakohtia	<input type="radio"/> kyllä	<input type="radio"/> ei	<input type="radio"/> kyllä	<input type="radio"/> ei	<input type="radio"/> kyllä	<input type="radio"/> ei
Lukitusjousi tarkastettu	<input type="radio"/> kyllä	<input type="radio"/> ei	<input type="radio"/> kyllä	<input type="radio"/> ei	<input type="radio"/> kyllä	<input type="radio"/> ei
<b>Sähköjohto:</b>						
Verkkojohto tarkastettu	<input type="radio"/> kyllä	<input type="radio"/> ei	<input type="radio"/> kyllä	<input type="radio"/> ei	<input type="radio"/> kyllä	<input type="radio"/> ei
Katkaisimen johto tarkastettu	<input type="radio"/> kyllä	<input type="radio"/> ei	<input type="radio"/> kyllä	<input type="radio"/> ei	<input type="radio"/> kyllä	<input type="radio"/> ei
<b>Päätetekninen:</b>						
Päätetekninen tarkastettu	<input type="radio"/> kyllä	<input type="radio"/> ei	<input type="radio"/> kyllä	<input type="radio"/> ei	<input type="radio"/> kyllä	<input type="radio"/> ei
<b>Käyttöpaneeli:</b>						
Katkaisinkotelo tarkastettu	<input type="radio"/> kyllä	<input type="radio"/> ei	<input type="radio"/> kyllä	<input type="radio"/> ei	<input type="radio"/> kyllä	<input type="radio"/> ei
Painonapit tarkastettu	<input type="radio"/> kyllä	<input type="radio"/> ei	<input type="radio"/> kyllä	<input type="radio"/> ei	<input type="radio"/> kyllä	<input type="radio"/> ei
<b>Liitäntälaatikko:</b>						
Tarkastettu, onko liitäntälaatikossa murtumia	<input type="radio"/> kyllä	<input type="radio"/> ei	<input type="radio"/> kyllä	<input type="radio"/> ei	<input type="radio"/> kyllä	<input type="radio"/> ei
<b>Jarru:</b>						
Jarru tarkastettu	<input type="radio"/> kyllä	<input type="radio"/> ei	<input type="radio"/> kyllä	<input type="radio"/> ei	<input type="radio"/> kyllä	<input type="radio"/> ei
<b>Tuuletin kupu:</b>						
Tuuletin kupuun ei ole kertynyt likaa	<input type="radio"/> kyllä	<input type="radio"/> ei	<input type="radio"/> kyllä	<input type="radio"/> ei	<input type="radio"/> kyllä	<input type="radio"/> ei
<b>Kiinnitysruuvit:</b>						
Ruuvit tarkastettu	<input type="radio"/> kyllä	<input type="radio"/> ei	<input type="radio"/> kyllä	<input type="radio"/> ei	<input type="radio"/> kyllä	<input type="radio"/> ei
Kanto-osat ja asennusosat tarkastettu	<input type="radio"/> kyllä	<input type="radio"/> ei	<input type="radio"/> kyllä	<input type="radio"/> ei	<input type="radio"/> kyllä	<input type="radio"/> ei
Tarkastettu, onko laitteessa ruostetta tai korroosiota	<input type="radio"/> kyllä	<input type="radio"/> ei	<input type="radio"/> kyllä	<input type="radio"/> ei	<input type="radio"/> kyllä	<input type="radio"/> ei
Laitteen kotelon tiiviys tarkastettu	<input type="radio"/> kyllä	<input type="radio"/> ei	<input type="radio"/> kyllä	<input type="radio"/> ei	<input type="radio"/> kyllä	<input type="radio"/> ei

## 1. Descrizione dell'apparecchio (Fig. 1)

1. Staffa di fissaggio
2. Viti esagonali
3. Staffa di disinserimento
4. Gancio da carico
5. Interruttore di fine corsa
6. Motore
7. Involucro dell'interruttore
8. Interruttore di comando
9. Interruttore d'arresto d'emergenza
10. Supporto del gancio
11. Tamburo di avvolgimento fune
12. Peso di arresto
13. Fune d'acciaio
14. Carrucola
15. Involucro di supporto

## 2. Informazioni generali

### Attenzione!

L'apparecchio di sollevamento a fune è concepito solo per l'impiego domestico privato! Non ne è previsto l'uso permanente per scopi professionali.

Prima di fissare e di mettere in funzione l'apparecchio leggete attentamente le istruzioni per l'uso e conservatele in un luogo sicuro.

### Danni dovuti al trasporto

Esaminate l'apparecchio per verificare l'eventuale presenza di danni dovuti al trasporto. Comunicate immediatamente eventuali danni all'impresa di trasporti.

L'apparecchio di sollevamento a fune non è adatto per l'esercizio continuo. Il motore dell'apparecchio di sollevamento a fune è protetto contro il surriscaldamento dovuto a sovraccarico tramite un controllo automatico di temperatura.

### Il funzionamento a intervalli

Con il funzionamento a intervalli (S3) si intende che durante il funzionamento devono essere fatte anche delle pause di raffreddamento. Con un carico nominale massimo consentito di per es. 125 kg il tempo di esercizio è secondo la norma di 1 minuto e la pausa di 6 minuti. Se il tempo di esercizio viene aumentato il controllo automatico di temperatura si disattiva a causa della temperatura del motore in aumento. Il controllo automatico di temperatura si riattiva automaticamente solo dopo una pausa di raffreddamento. Se si carica l'apparecchio di sollevamento a fune con un peso minore il tempo di esercizio aumenta e la durata della pausa diminuisce.

### Attenzione!

Nel caso di una diretta esposizione ai raggi solari la temperatura dell'involucro esterno aumenta notevolmente e perciò si riduce anche notevolmente il tempo di esercizio.

## 3. Avvertenze di sicurezza

**Attenzione! Usando gli elettro-  
outensili si devono osserva-  
re le seguenti misure basilari  
di sicurezza per la protezione  
dalle scosse elettriche, dal  
pericolo di lesioni e di incendio.  
Leggete e attenetevi a  
queste avvertenze prima di  
usare l'apparecchio.**

1. Non sottoponete il vostro apparecchio ad un carico eccessivo, usatelo solo fino alla portata massima (vedi targhetta, non il gancio di carico)
2. Tenete in ordine la zona di lavoro. Il disordine nella zona di lavoro rappresenta un fattore di rischio.
3. Tenete conto degli influssi ambientali. Non esponete gli elettrooutensili alla pioggia. Non usate gli elettrooutensili in un ambiente umido o bagnato. Assicuratevi che l'illuminazione sia sufficiente. Non usate gli elettrooutensili nelle vicinanze di liquidi o di gas infiammabili.
4. Proteggetevi dalle scosse elettriche. Evitate il contatto con parti collegate a massa.
5. Tenete lontani i bambini! Non permettete ad altre persone di toccare l'apparecchio od il cavo, tenetele lontane dalla vostra zona di lavoro.
6. Portate indumenti di lavoro adatti. Non portate indumentiamp; o gioielli.

**I**

7. Non usate il cavo per altri scopi. Non usate il cavo per trasportare l'elettrotensile o per staccare la spina dalla presa di corrente. Proteggete il cavo dal calore, dall'olio e dagli spigoli vivi.
8. Tenete gli utensili con cura. Tenete gli utensili puliti per lavorare bene ed in modo sicuro. Controllate regolarmente la spina ed il cavo e se sono danneggiati fateli sostituire da un tecnico autorizzato. Controllate regolarmente il cavo di prolunga e sostituitelo se danneggiato.
9. Staccate la spina dalla presa di corrente se l'apparecchio non viene usato.
10. Cavo di prolunga all'aperto. All'aperto usate solo cavi di prolunga omologati e contrassegnati in modo corrispondente (fino a 20 m Ø 1,5 mm<sup>2</sup>, 20 - 50 m Ø 2,5 mm<sup>2</sup>)
11. Siate sempre attenti. Osservate il vostro lavoro. Lavorate in modo ragionato. Non usate l'apparecchio di sollevamento a fune se non riuscite a concentrarvi.
12. Controllare che l'apparecchio non presenti danni. Prima di usare di nuovo l'elettrotensile controllate con cura che i dispositivi di protezione siano in ordine ed in grado di funzionare correttamente. Controllate che le parti mobili possano funzionare correttamente, che non siano bloccate oppure che non siano danneggiate. Tutte le parti devono essere montate correttamente affinché possano essere garantite tutte le condizioni dell'apparecchio. Le parti ed i dispositivi di protezione danneggiati devono essere riparati o sostituiti a regola d'arte da un'officina del servizio assistenza clienti, salvo sia indicato diversamente nelle istruzioni per l'uso. Gli interruttori danneggiati devono venire sostituiti da un'officina del servizio assistenza. Non usate utensili per i quali non è possibile accendere e spegnere l'interruttore.
13. Non svolgete così tanta fune che si riavvolga poi nella direzione contraria, perché la fune così si piega e si invertono le estremità di salita e discesa, l'interruttore di finecorsa non ha alcuna funzione; la fune si piega. Sul tamburo devono rimanere almeno 3 avvolgimenti. Quando si vede l'estremità rossa della fune, non continuate più a svolgerla.
14. L'elettromotore dell'apparecchio di sollevamento è protetto da un magnetotermico contro il sovraccarico. L'apparecchio si ferma quando il magnetotermico interviene. Solo dopo una fase di raffreddamento (ca. 5 minuti) si può



- rimettere in esercizio l'apparecchio.
15. Avvolgete la fune secondo la Fig. 3.
  16. Fate sostituire subito le parti danneggiate.
  17. Fate eseguire le riparazioni ed i lavori di manutenzione solo da elettricisti in officine autorizzate. Questo elettroutensile corrisponde alle relative norme di sicurezza. Le riparazioni devono venire eseguite solamente da un tecnico elettricista, altrimenti ne possono derivare incidenti per l'utilizzatore.
  18. Usate solamente ricambi originali.
  19. Non eseguite voi stessi le riparazioni (perdita della garanzia e riduzione della sicurezza).
  20. Non esponete l'apparecchio senza necessità alle intemperie, ai raggi del sole, alla polvere e al freddo.
  21. L'apparecchio di sollevamento non deve mai venire lavato con getti d'acqua o venire immerso in liquidi. Non usatelo se esposto alla pioggia o in caso di temporale!
  22. L'apparecchio di sollevamento deve venire impiegato e tenuto per quanto possibile in ambienti asciutti.
  23. Non modificate in nessun caso la parte tecnica dell'apparecchio di sollevamento.
  24. Usate l'apparecchio per lo scopo per cui è stato concepito.
- Non usate l'apparecchio di sollevamento per scopi ed operazioni diverse da quelle per cui è stato concepito. Non trasportate persone con questo apparecchio.
25. Non sostate o lavorate sotto ad un carico sospeso.



#### 4. Caratteristiche tecniche

	SHZ 300-2		SHZ 500-2		SHZ 600	
	Senza Carrucola	Con Carrucola	Senza Carrucola	Con Carrucola	Senza Carrucola	Con Carrucola
Portata	150 kg	300 kg	250 kg	500 kg	300 kg	600 kg
Altezza max. sollevamento	11,5 m	5,7 m	11,5 m	5,7 m	11,5 m	5,7 m
Velocità media di sollevamento	10 m/min.	5 m/min.	10 m/min.	5 m/min.	10 m/min.	5 m/min.
Lunghezza fune	12 m		12 m		12 m	
Fune di acciaio CK 45 Ø antigiro	3,05 mm		4,2 mm		4,5 mm	
Resistenza della fune alla trazione	1200 kg		2000 kg		2400 kg	
Elettromotore:	230 V - 50 Hz		230 V - 50 Hz		230 V - 50 Hz	
Tensione di rete:	P <sub>1</sub> 550 W		P <sub>1</sub> 900 W		P <sub>1</sub> 1050 W	
Potenza	IP 54		IP 54		IP 54	
Tipo di protezione	KL <B>		KL <B>		KL <B>	
Classe di isolamento	S3 20% - 10 min.		S3 25% - 10 min.		S3 20% - 10 min.	
Esercizio ad intervalli	1 EM		1 EM		1 EM	
Classe del motore						



## 5. Messa in esercizio

Accertatevi che la tensione di rete corrisponda a quella indicata sulla targhetta di identificazione.  
Proteggete l'impianto elettrico con un interruttore per sovracorrente da 10 A. Un'ulteriore protezione per le persone è rappresentata dall'uso di un interruttore di sicurezza per correnti di guasto (interruttore FI).  
Accertatevi che l'interruttore sia spento prima di collegare l'apparecchio alla rete elettrica.

## Norme di utilizzo

L'utilizzo di apparecchi di sollevamento è permesso solo alle persone che dimostrino di essere a conoscenza delle relative norme.

- La posizione di comando deve essere scelta in modo tale che l'eventuale caduta di carichi sollevati non rappresenti un pericolo per l'operatore.
- Prima di sollevare o abbassare un carico vi dovette accertare che non ci siano persone nella zona di pericolo.
- L'operatore dell'apparecchio di sollevamento è responsabile che i dispositivi, come le carrucole e gli elementi di fissaggio, siano in perfetto stato e siano ben fissati ai punti di supporto.
- L'operatore dell'apparecchio di sollevamento è responsabile che il carico massimo non venga superato. Le funi di sollevamento ed i carichi non devono mai venire fatti scorrere su spigoli vivi.
- L'operatore dell'apparecchio deve controllare i dispositivi di sicurezza prima di metterlo in esercizio.
- Il carico non deve venire mai fissato direttamente alla fune, ma sempre all'apposito gancio.
- L'operatore dell'apparecchio deve sempre tenere sotto controllo il movimento del carico.
- Se l'operatore non può vedere il movimento di sollevamento o abbassamento, si deve delimitare la zona di pericolo e ricorrere ad aiutanti che possano vedere la zona di lavoro.
- L'operatore deve poter vedere la fine del movimento del carico per evitare che altrimenti venga fatto intervenire il finecorsa d'emergenza.
- Si deve delimitare la zona di pericolo al di sotto del carico se l'operatore si allontana dalla zona di comando mentre questo è sospeso.
- Gli apparecchi di sollevamento devono venire usati per abbassare e sollevare carichi, il trasporto delle persone è assolutamente vietato.
- Evitate che il carico si impigli per non sottoporre l'apparecchio a sovraccarico.
- Il carico da movimentare deve venire agganciato sempre bene ed in modo sicuro al gancio di fissaggio.

## 6. Installazione

- La parte portante, alla quale deve venire fissato l'apparecchio di sollevamento, deve potere sostenere per lo meno il doppio del carico previsto (consigliamo di consultarsi con un esperto).

- Il montaggio dell'apparecchio di sollevamento a fune avviene di preferenza ad un tubo di acciaio a sbalzo. Il tubo di acciaio utilizzato deve avere un diametro di 43 mm ed uno spessore della parete di almeno 3 mm.
- L'elemento a sbalzo deve essere ben ancorato ad una parete. L'ancoraggio deve venire realizzato in modo stabile per potere sopportare le forze che si sviluppano.
- Fate attenzione che l'apparecchio venga fissato sempre in posizione orizzontale e mai obliqua.
- Se usate la carrucola agganciate il gancio del carico (4) nel supporto apposito (10) dell'involucro (15).

## 7. Funzionamento

1. Prima di iniziare a lavorare accertatevi che l'interruttore di comando (8) sia in posizione OFF e che la fune di acciaio (13) sia avvolta sul tamburo (11) giro dopo giro (vedi Fig. 3). Anche con la fune completamente sbobinata lasciate almeno 3 avvolgimenti sul tamburo in modo da non danneggiarla.
2. L'apparecchio viene fatto funzionare tramite l'interruttore di comando (8) nel relativo involucro (7) che viene azionato a seconda delle necessità. Non passate direttamente dal movimento ascendente a quello discendente, ma fermate prima l'apparecchio.
3. Premendo l'interruttore d'arresto d'emergenza (9) si può disinserire l'apparecchio e bloccarlo in modo che non venga reinserito. Per potere utilizzare di nuovo l'apparecchio, si deve prima ruotare verso sinistra l'interruttore di emergenza; in questo modo il tasto rosso si solleva e l'apparecchio è pronto per essere usato di nuovo.
4. Quando appare l'estremità rossa della fune, non si deve continuare a svolgerla!
5. Se l'apparecchio non riesce a sollevare subito un carico spgnetelo immediatamente per evitare danni ed incidenti.
6. Accertatevi che il carico sia ben fissato al gancio (4) o alla carrucola (14) e tenetevi sempre lontani dal carico e dalla fune di acciaio (13).
7. Nell'abbassare un carico tenete presente che la fune può continuare a svolgersi anche dopo l'arresto e quindi fermatelo per tempo!
8. Fate attenzione che la fune di acciaio (13) non sia in posizione obliqua con un angolo maggiore di 15°.

## 8. Manutenzione

1. Controllate regolarmente che la fune d'acciaio (13) non presenti danni su tutta la sua lunghezza e che il finecorsa (5) funzioni (fate sollevare la fune fino a quando il peso di arresto (12) aziona la staffa di disinserimento (3)).



2. Se la fune di acciaio (13) è danneggiata (piegata o sfilacciata, vedi Fig. 4) deve venire sostituita con un ricambio originale. Fate sostituire la fune in un'officina specializzata. Nel montare la fune non si deve assolutamente dimenticare il peso di arresto (12) per garantire un corretto funzionamento del finecorsa.
3. Applicate regolarmente un po' di olio sul cuscinetto della carrucola (14).
4. Controllate ad apparecchio spento che gli elementi meccanici si muovano liberamente.
5. L'apparecchio deve venire controllato almeno una volta all'anno da un tecnico. Il risultato del controllo deve venire riportato in un verbale di prova.



### 9. Schema elettrico

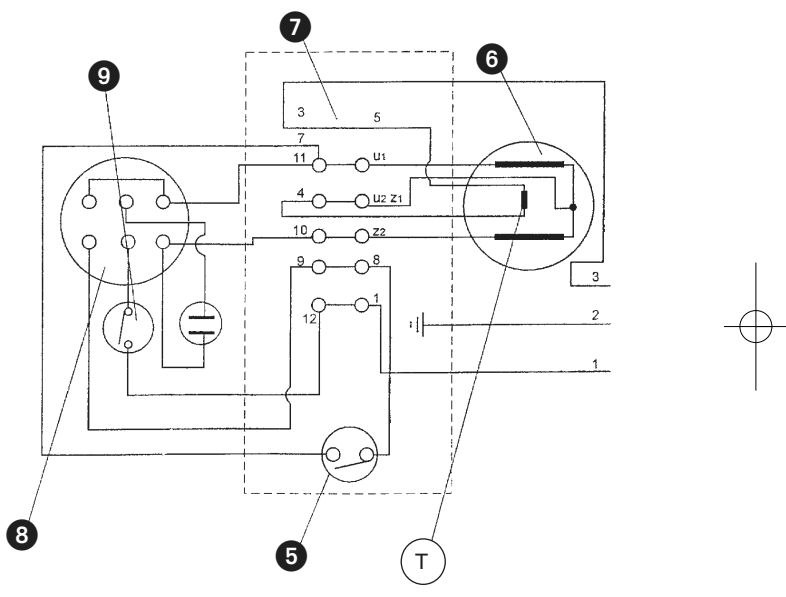

## 10. Checklist

Ai nostri clienti

Per evitare danni alle persone e alle cose l'utilizzatore dell'apparecchio di sollevamento è tenuto a mantenere l'apparecchio in ordine ed in grado di funzionare. La seguente checklist dovrebbe servire come base per i controlli ad intervalli regolari, che verranno fissati dall'utilizzatore, e per la documentazione. I difetti accertati devono venire eliminati subito da un'officina specializzata.

	Data		Data		Data	
	<input type="text"/>	<input type="text"/>	<input type="text"/>	<input type="text"/>	<input type="text"/>	<input type="text"/>
<b>Fune a trefoli:</b>						
controllo singolo trefolo	<input type="radio"/> si	<input type="radio"/> no	<input type="radio"/> si	<input type="radio"/> no	<input type="radio"/> si	<input type="radio"/> no
controllo punti di flessione	<input type="radio"/> si	<input type="radio"/> no	<input type="radio"/> si	<input type="radio"/> no	<input type="radio"/> si	<input type="radio"/> no
controllo che la fune non presenti torsione	<input type="radio"/> si	<input type="radio"/> no	<input type="radio"/> si	<input type="radio"/> no	<input type="radio"/> si	<input type="radio"/> no
controllo compressioni	<input type="radio"/> si	<input type="radio"/> no	<input type="radio"/> si	<input type="radio"/> no	<input type="radio"/> si	<input type="radio"/> no
<b>Gancio da carico:</b>						
controllo che il gancio non presenti fessurazioni	<input type="radio"/> si	<input type="radio"/> no	<input type="radio"/> si	<input type="radio"/> no	<input type="radio"/> si	<input type="radio"/> no
controllo che il gancio non presenti rotture	<input type="radio"/> si	<input type="radio"/> no	<input type="radio"/> si	<input type="radio"/> no	<input type="radio"/> si	<input type="radio"/> no
controllo della molla di arresto	<input type="radio"/> si	<input type="radio"/> no	<input type="radio"/> si	<input type="radio"/> no	<input type="radio"/> si	<input type="radio"/> no
<b>Cavo:</b>						
controllo cavo di alimentazione	<input type="radio"/> si	<input type="radio"/> no	<input type="radio"/> si	<input type="radio"/> no	<input type="radio"/> si	<input type="radio"/> no
controllo cavo di comando	<input type="radio"/> si	<input type="radio"/> no	<input type="radio"/> si	<input type="radio"/> no	<input type="radio"/> si	<input type="radio"/> no
<b>Finecorsa:</b>						
controllo finecorsa	<input type="radio"/> si	<input type="radio"/> no	<input type="radio"/> si	<input type="radio"/> no	<input type="radio"/> si	<input type="radio"/> no
<b>Comandi:</b>						
controllo involucro	<input type="radio"/> si	<input type="radio"/> no	<input type="radio"/> si	<input type="radio"/> no	<input type="radio"/> si	<input type="radio"/> no
controllo tasti	<input type="radio"/> si	<input type="radio"/> no	<input type="radio"/> si	<input type="radio"/> no	<input type="radio"/> si	<input type="radio"/> no
<b>Cassetta di connessione:</b>						
controllo che la cassetta di connessione non presenti rotture	<input type="radio"/> si	<input type="radio"/> no	<input type="radio"/> si	<input type="radio"/> no	<input type="radio"/> si	<input type="radio"/> no
<b>Freno:</b>						
controllo freno	<input type="radio"/> si	<input type="radio"/> no	<input type="radio"/> si	<input type="radio"/> no	<input type="radio"/> si	<input type="radio"/> no
<b>Calotta ventilatore:</b>						
calotta ventilatore pulita	<input type="radio"/> si	<input type="radio"/> no	<input type="radio"/> si	<input type="radio"/> no	<input type="radio"/> si	<input type="radio"/> no
<b>Viti di fissaggio:</b>						
controllo viti	<input type="radio"/> si	<input type="radio"/> no	<input type="radio"/> si	<input type="radio"/> no	<input type="radio"/> si	<input type="radio"/> no
controllo elementi portanti e di montaggio	<input type="radio"/> si	<input type="radio"/> no	<input type="radio"/> si	<input type="radio"/> no	<input type="radio"/> si	<input type="radio"/> no
controllo che l'apparecchio non presenti ruggine e corrosione	<input type="radio"/> si	<input type="radio"/> no	<input type="radio"/> si	<input type="radio"/> no	<input type="radio"/> si	<input type="radio"/> no
controllo della tenuta dell'involucro	<input type="radio"/> si	<input type="radio"/> no	<input type="radio"/> si	<input type="radio"/> no	<input type="radio"/> si	<input type="radio"/> no

**1. A készülék leírása (1-es/2-es ábra)**

1. Felerősítési foglalat
2. Hatszögletű fejescsavarok
3. Kikapcsolási foglalat
4. Teherkampó
5. Végkapcsoló
6. Motor
7. Kapcsolóház
8. Üzemeltetési kapcsoló
9. Vész-kikapcsoló
10. Kampótartó
11. Kötélidoboz
12. Kikapcsoló tömeg
13. Acélkötél
14. Vezető görgő
15. Tartóház

**2. Általános dolgok****Figyelem!**

A kötélemelővonó csak a priváti háztartás körében

történő bevetésre lett tervezve!

Nem lett az ipari tartósüzemre előrelátva.

A felerősítés és az üzembetétel előtt olvassa át figyelmesen a használati utasítást és őrizze ezt jól meg.

**Szállítási károk**

Vizsgálja felül a gépet szállítási károkra.

Az esetleges károkat azonnal jelelni kell a szállítómányozó vállalatnál.

A kötélemelővonó tartósüzemre nem alkalmas.

A kötélemelővonó motorja egy hőkapcsolóval van túlhevítés és túlterhelés ellen védve.

**A megszakításos működésű üzem**

A megszakításos működési üzem (S3) azt jelenti, hogy az üzemeltetés ideje alatt lehűlési szüneteket is be kell iktatni.

A max. engedélyezett névleges tehernél, például 125 kg-nál, az üzemeltetési időszakasz a normának megfelelően 1 percig tart és a szünetidő 6 percig. Ha meghosszabbítja az üzemeltetési időt, akkor a hőmérséklet-felügyelő, az emelkedő motorhőmérséklet által lekapcsol. Csak egy lehűlési szünet után kapcsol a hőmérsékletfelügyelő önállóan ismét be.

A kötélemelővonónak, kevesebb teherrel való megterhelésénél meghosszabbodik az üzemeltetési idő és megrövidül a szünetelési idő.

**Figyelem!**

Dirket napbesugárzásnál megemelkedik erőssen a ház hőmérséklete és ezáltal az üzemeltetési idő is erőssen lecsökken.

**3. Biztonsági utasítások**

**Figyelem! A csörlő használatánál, áramütés, sérülés és tűzveszély elkerülése szempontjából, figyelembe kell venni a következő alapvető biztonsági intézkedéseket. Olvassa és vegye figyelembe ezeket az utasításokat, mielőtt használná a készüléket.**

1. Ne terhelje túl a szerszámát, csak a max. hordozóerőig használja fel. (lásd a típus táblát, nem a teheremelő kampót!).
2. Tartsa a munkakörét rendben. Rendetlenség a munkakörben a baleset veszélyt idéz elő.
3. Vegye a környezeti befolyásokat figyelembe. Ne tegyen ki az elektromos szerszámot esőnek. Ne használjon elektromos szerszámokat nedves vagy vizes környezetben. Gondoskodjon megfelelő megvilágításról. Ne használjon elektromos szerszámokat gyullékony folyadékok vagy gázok közelében. 250
4. Óvja magát az áramütéstől. Kerülje el a földelt részekkel való teszi érintkezést.
5. Tartsa a gyerekeket távol! Ne engedje meg másoknak a szerszámot vagy a kábelt megérinteni, tartsa őket a munkakörtől távol.
6. Viseljen megfelelő munkaruhát. Ne viseljen bő ruhát vagy ékszer

**H**

7. Ne használja fel olyan célokra a kábelt, amelyekre ez nincs előlátva. Ne hordja a gépet a kábelnél fogva és ne használja fel a kábelt a csatlakozó dugó kihúzására a fali dugaszoló aljzatból. Óvja a kábelt hőség-től, olajtól és éles szélektől.
8. Ápolja gondosan a szerszámát. Tartsa a szerszámait tisztán, azért hogy jó és biztosan tudjon dolgozni. Ellenőrizze rendszeresen le a csatlakozó dugót és a kábelt, és sérülés esetén cseréltesse ki egy elismert szakember által. Ellenőrizze a hosszabító kábelt rendszeresen és sérülés esetén cserélje ki.
9. Nem használat esetén húzza ki a hálózati dugót.
10. Hosszabító kábel a szabadban. A szabadban csakis arra engedélyezett és megfelelően megjelölt hosszabítókábel használjon. (20m-ig Ø 1,5 mm<sup>2</sup> , 20-50 m Ø 2,5 mm<sup>2</sup>)
11. Legyen mindig figyelmes. Ügyeljen a munkájára. Fogjon okosan a munkához. Ne használja a kötélemelővonót, ha nem koncentrált.
12. Ellenőrizze le a készüléket sérülésekre. A szerszám további használata előtt a biztonsági berendezéseket meg kell gondosan vizsgálni azok hibátlan és meghatározásuknak megfelelő működésükre. Vizsgálja meg , hogy a mozgó részek működése rendben van, és hogy nem szorulnak vagy részeik nincsennek károsulva. Minden résznek helyesen fel kell szerelve lennie, hogy a készülék minden feltétele biztosítva legyen. Károsult biztonsági berendezéseket és részeket szakszerűen egy vevőszolgálati műhely által kell megjavíttatni vagy kicseréltetni, ha a használati utasításban nincs más megadva. A károsult kapcsolókat egy vevőszolgálati műhely által kell kicseréltetni. Ne használjon olyan szerszámokat ahol a kapcsolót nem lehet ki - és bekapcsolni
13. Ne tekerje a kötelet annyira le, hogy az ellenkező irányba újra feltekerődjön -> megtörik a köté. A felfelé és a lefelé irányok megfordulnak, a végki-csatoló funkció nélkül van; a köté megtörik. A dobon legalább 3 fordulatnak kell mindig maradni. Ha a kötének a piros vége megjelenik, akkor ne tekerje le tovább!
14. A kötélemelővonó elektromotorja egy hőkapcsolóval van túlterheltés ellen védve. A hőkapcsoló bekapcsolódása után a kötélemelővonó állva marad. A kötélemelővonó újra csak egy lehűlési idő (kb. 5 perc) után üzemeltethető.
15. A kötelet a 3-as ábra szerint feltekerceselni.

16. A károsodott részeket cseréltesse azonnal ki.
17. Javításokat és karbantartási munkálatokat csak felhatalmazott szakműhelyekben egy villamosági szakember által végeztesse el. Ez a szerszám megfelel a rávonatkozó biztonsági határozatoknak. Javításokat csak egy villamosági szakember végezhet el, különben balesetek érhetik a kezelőt.
18. Csak originális pótalkatrészeket használjon
19. A javításokat sohasem sajátkezűleg végezze el (garancia- és biztonságvesztesség).
20. Az emelővonót ne tegye ki szükségtelenül az időjárásnak, napsütésnek, pornak és hidegnek.
21. Az emelővonót soha sem szabad vízzel lepriccelni vagy folyadékokba belemeríteni. Essőben vagy zivatarban ne használja!
22. Az emelővonó lehetőségek szerint csak száraz termekben legyen használva és tárolva.
23. Semmi esetre sem változtassa meg az emelővonó technikáját.
24. Használja a készüléket a meghatározásának megfelelően. Ne használja fel kötélemelővonót oljan célokra és munkákra, amelyekre nincsenek meghatározva. Ne szállítson személyeket a kötélemelővonóval.
25. Ne álljon vagy dolgozzon a megemelt teher alatt.

**H****4. Technikai adatok**

	SHZ 300-2		SHZ 500-2		SHZ 600	
	terelő tárcsa nélkül	terelő tárcsa- val\$	terelő tárcsa nélkü	terelő tárcsa- val\$	terelő tárcsa nélkü	terelő tárcsa- val\$
Teherképesség	150 kg	300 kg	250 kg	500 kg	300 kg	600 kg
Maximális emelési magasság	11,5 m	5,7 m	11,5 m	5,7 m	11,5 m	5,7 m
Átlagos emelési sebesség	10 m/perc	5 m/perc	10 m/perc	5 m/perc	10 m/perc	5 m/perc
Kötélhosszúság	12 m		12 m		12 m	
Nem magától sodródó Acélkábel CK 45 Ø	3,05 mm		4,2 mm		4,5 mm	
Kábel szakítóellenállás	1200 kg		2000 kg		2400 kg	
Elektromos motor:						
Hálózati feszültség	230 V - 50 Hz		230 V - 50 Hz		230 V - 50 Hz	
Teljesítmény	P <sub>1</sub> 550 W		P <sub>1</sub> 900 W		P <sub>1</sub> 1050 W	
A védelem fajtája	IP 54		IP 54		IP 54	
Szigetelési osztály	KL <B>		KL <B>		KL <B>	
Megszakításos működés	S3 20% - 10 perc		S3 25% - 10 perc		S3 20% - 10 perc	
Hajtóműosztály	1 EM		1 EM		1 EM	



## 5. Üzembe helyezés

Győződjön meg arról, hogy a hálózati feszültség megegyezik a kötélemelővönó típusabláján megadottal. Biztosítsa az elektromos felszerelést egy 10 A-os túláram-védőkapcsolóval. Egy kiegészítő személyvédelmet ad a hibaáram-védőkapcsolón keresztül üzemeltetés (Fi-kapcsoló). Győződjön meg arról, hogy a gép hálózatra való rákapcsolásánál a kapcsoló ki van kapcsolva.

### Kezelési előírások

- Az emelővönó kezelése csak azoknak a személyeknek engedélyezett, akik kimutathatóan jól ismerik a használati előírásokat.
- A kezelési helyet úgy kell választani, hogy az emelővönó kezelője lezuhanó terhektől ne legyen veszélyezve.
- Egy teher emelése vagy leengedése előtt garatálni kell, hogy a veszélyeztetett területen nem tartózkodnak személyek.
- Az emelővönó kezelője felelős a gépek kifogástalan állapotáért, valamint a terelő csigákért és rögzítőrészekért úgyszintén azoknak a biztonságos rögzítéséért a szilárd tartóponatokon.
- Az emelővönó kezelője felelős a maximális terhelés betartásáért. A hordozókötőlelet és a terhet sohasem szabad peremen húzni.
- Az emelővönó kezelőjének az emelővönó üzemeltetése előtt meg kell vizsgálnia a biztonsági berendezéseket.
- A terhet nem szabad közvetlenül az emelőkötéllal, hanem mindig a teherkampóval kell odaerősíteni.
- Az emelővönó kezelőjének a teher mozgását állandóan szem előtt kell tartania.
- Ha az emelővönó kezelője a felfelé és lefelé való mozgást nem látja be, akkor a veszélyeztetett környéket le kell zárni és beintőket kell alkalmazni, akik a veszélyeztetett környéket betekintik.
- Az emelővönó kezelőjének a teher végét be mustáj látnia, hogy elkerülje a használati veszélyvédkapcsoló indítását.
- Ha a kezelők a készülék kezelési helyét, függő tehernél elhagyják, akkor a teher alatti veszélyeztetett területet biztosítani kell.
- Az emelővönókat csak terhek emelésére és leengedésére szabad használni, személyek szállítása alapvetően tilos.
- A teher összeakaszkodását okvetlenül meg kell akadályozni, hogy nehogy az emelővönó túlterhelve legyen.
- A szállításra szánt terhet mindig erősen és biztosan be kell akasztani a rögzítő kampóba.

## 6. Installáció

- A tartó résznek, melyikre a kötélvönó rá lesz erősítve, az elvárt tehernek legalább a dupláját kell felvenni tudni. ( Mi egy szakember tanácsát ajánljuk.)

- A kötélemelővönónak egy acélcső-kinyúló karra történő felszerelése előnyös. A felhasznált acélcsőnek 43 mm-es átmérőjűnek és a falvastagságának legalább 3 mm-nek kell lennie.
- A kinyúlókarnak falban kell erősen lehorogonyozva lennie. A lehorogonyozást megfelelően szilárdan kell elvégezni, azért hogy hordani tudja a fellépő erőket.
- Ügyeljen arra, hogy a gép mindég vízszintesen és sohasem ferdén legyen felerősítve.
- Akasztsa be a teherkampót (4), egy terelő görgő használatánál, a tartóház (15) kampótartójába (10).

## 7. Kezelés

- A munka elkezdése előtt bizonyosodjon meg arról, hogy az üzemeltetési kapcsoló (8) a KI - állásban van és hogy a kötéldobozon (11) az acélkötélnél (13), tekercsmenten pontosan tekercsment mellett van feltékerve (lásd a 3-as ábrát). Hagyjon a teljesen kihúzott állapotban még legalább 3 tekercsmentet a kábeldobozon, azért hogy ne károsítsa meg a kábelt.
- A kezelés a kapcsolóházban (7) levő kezelési kapcsolón (8) keresztül történik, amelyiket a futási iránynak megfelelően kell kapcsolni. Ne kapcsolja direkt az előrefutásból a hátrafutásba, hanem állítsa meg közben a készüléket.
- A vészkapcsoló (9) nyomása által a kötélemelővönót le lehet kapcsolni és újrabekapcsolás ellen biztosítani. Ahhoz hogy újra használni tudja a kötélemelővönót, a vészkapcsolót először balra kell fordítani, ezáltal a piros taszter újra megemelkedik és a kötélemelővönó kezelésre kész.
- Ha megjelenik a kötél pirosvége, akkor a kötelelet nem szabad tovább letékerni!
- Ha a csőről egy terhet nem tud azonnal megemelni, akkor károsodások és balesetek elkerüléséért azonnal kapcsolja le a csőrőt.
- Ügyeljen a teher biztos fekvésére a teherkampón (4) vagy a vezető görgőn (14) és tartózkodjon mindig távol a tehertől és az acélkötéltől (13)
- Egy teher leengedésekor figyelembe kell venni, hogy megállításkor a kötélemelővönó még egy pár centimétert utánifuthat, ezért időben megállítani!
- Gondoskodjon arról, hogy az acélkötél (13) ne legyen 15°-nál többre kitérítve.

## 8. Karbantartás

- Vizsgálja rendszeresen felül az acélkötőlelet (13) teljes hosszában károsodásokra úgymint a végkapcsoló (5) működését (húzza fel a csőrőt, míg a kikapcsoló tömeg (12) a kikapcsolási foglalatot (3) üzemelteti).
- Ha károsult az acélkötél (13) (megtörve, vagy szét van szakadozva, lásd a 4-es ábrát) akkor ezt egy új eredeti pótalkatrész által ki kell cserélni. Cseréltesse ki a kötelelet egy szakmühely által. A kötél felszerelésénél, egy biztos végkikapcsolás

**H**

- garantálásáért semmi esetre sem szabad a kikapcsolt tömeget (12) elfelejteni.
3. A vezető görgő (14) csapágóját rendszeresen egy kevés olajjal ápolni kell.
  4. Vizsgálja felül a csőrő minden mechanikus részét könnyű menetre, a készülék kikapcsolt állapotában.
  5. A készüléket évente legalább egyszer meg kell vizsgáltatni egy szakértő által. A vizsgálat eredményét be kell írni egy vizsgálati könyvbe.

H

### 9. Kapcsolási terv

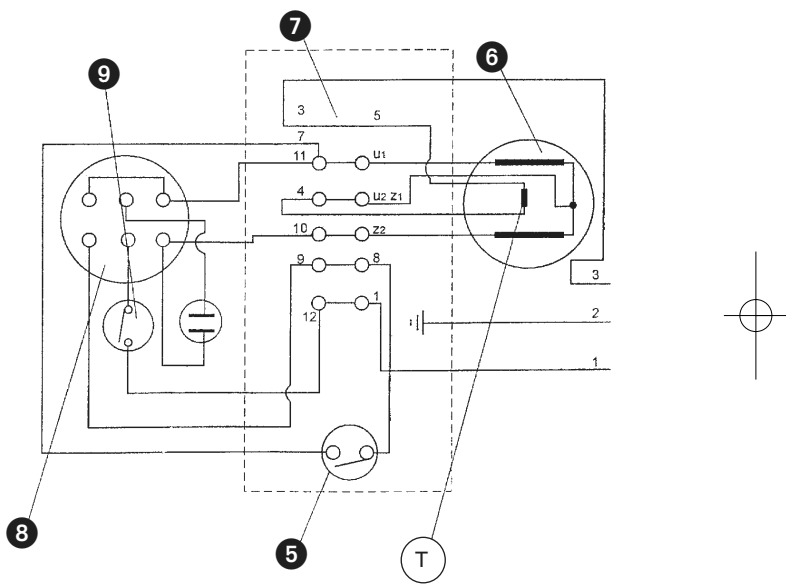

**H****10. Cseklista**

Kedves Vásárlónk,  
az esetleges személyi és anyagi károk elkerüléséért, a kötelemlővönő szorgalmazója köteles a gépet funkcióképes és szabályos állapotban tartani. A következő cseklitát kellene vizsgaalapként és dokumentációként rendszeres időközökben használni, amelyeket a szorgalmazónak kell kitűznie. A megállapított hiányokat azonnal egy szakműhelyben meg kell javíttatni.

	Dátum		Dátum		Dátum	
	<input type="text"/>		<input type="text"/>		<input type="text"/>	
<b>Drótkötél:</b>						
Egyesdrót ellenőrizve	<input type="radio"/>	igen <input type="radio"/>	nem <input type="radio"/>	<input type="radio"/>	igen <input type="radio"/>	nem <input type="radio"/>
Drótkötél törésekre megvizsgálva	<input type="radio"/>	igen <input type="radio"/>	nem <input type="radio"/>	<input type="radio"/>	igen <input type="radio"/>	nem <input type="radio"/>
Drótkötél perdületmentességre ellenőrizve	<input type="radio"/>	igen <input type="radio"/>	nem <input type="radio"/>	<input type="radio"/>	igen <input type="radio"/>	nem <input type="radio"/>
Préselések ellenőrizve	<input type="radio"/>	igen <input type="radio"/>	nem <input type="radio"/>	<input type="radio"/>	igen <input type="radio"/>	nem <input type="radio"/>
<b>Teherkampó :</b>						
Kampó szakadásokra megvizsgálva	<input type="radio"/>	igen <input type="radio"/>	nem <input type="radio"/>	<input type="radio"/>	igen <input type="radio"/>	nem <input type="radio"/>
Kampó törésekre megvizsgálva	<input type="radio"/>	igen <input type="radio"/>	nem <input type="radio"/>	<input type="radio"/>	igen <input type="radio"/>	nem <input type="radio"/>
Rögztőrügő ellenőrizve	<input type="radio"/>	igen <input type="radio"/>	nem <input type="radio"/>	<input type="radio"/>	igen <input type="radio"/>	nem <input type="radio"/>
<b>Vezeték:</b>						
Áramvezeték ellenőrizve	<input type="radio"/>	igen <input type="radio"/>	nem <input type="radio"/>	<input type="radio"/>	igen <input type="radio"/>	nem <input type="radio"/>
Kapcsolóvezeték ellenőrizve	<input type="radio"/>	igen <input type="radio"/>	nem <input type="radio"/>	<input type="radio"/>	igen <input type="radio"/>	nem <input type="radio"/>
<b>Végkikapcsolás:</b>						
Végkikapcsolás ellenőrizve	<input type="radio"/>	igen <input type="radio"/>	nem <input type="radio"/>	<input type="radio"/>	igen <input type="radio"/>	nem <input type="radio"/>
<b>Kezelési rész:</b>						
Kapcsolóház ellenőrizve	<input type="radio"/>	igen <input type="radio"/>	nem <input type="radio"/>	<input type="radio"/>	igen <input type="radio"/>	nem <input type="radio"/>
Tasztér ellenőrizve	<input type="radio"/>	igen <input type="radio"/>	nem <input type="radio"/>	<input type="radio"/>	igen <input type="radio"/>	nem <input type="radio"/>
<b>Kapcsolódoboz:</b>						
Kapcsolódoboz törésekre ellenőrizve	<input type="radio"/>	igen <input type="radio"/>	nem <input type="radio"/>	<input type="radio"/>	igen <input type="radio"/>	nem <input type="radio"/>
<b>Fék:</b>						
Fékek ellenőrizve	<input type="radio"/>	igen <input type="radio"/>	nem <input type="radio"/>	<input type="radio"/>	igen <input type="radio"/>	nem <input type="radio"/>
<b>Levegőtétési süveg :</b>						
Levegőtétési süveg szennyeződés mentes	<input type="radio"/>	igen <input type="radio"/>	nem <input type="radio"/>	<input type="radio"/>	igen <input type="radio"/>	nem <input type="radio"/>
<b>Rögztőcsavarok:</b>						
Csavarok ellenőrizve	<input type="radio"/>	igen <input type="radio"/>	nem <input type="radio"/>	<input type="radio"/>	igen <input type="radio"/>	nem <input type="radio"/>
Tartó allapok és montázsrészek ellenőrizve	<input type="radio"/>	igen <input type="radio"/>	nem <input type="radio"/>	<input type="radio"/>	igen <input type="radio"/>	nem <input type="radio"/>
Készülék rozsdára és korrózióra ellenőrizve	<input type="radio"/>	igen <input type="radio"/>	nem <input type="radio"/>	<input type="radio"/>	igen <input type="radio"/>	nem <input type="radio"/>
Készülékházat szivárgóságra ellenőrizve	<input type="radio"/>	igen <input type="radio"/>	nem <input type="radio"/>	<input type="radio"/>	igen <input type="radio"/>	nem <input type="radio"/>

**1. Cihaz açıklaması (Şekil 1/2)**

1. Ba(c)lama çemberi
2. Civatalar
3. Kapatma çemberi
4. Yük kancası
5. Kontakör
6. Motor
7. Şalter gövdesi
8. Kumanda şalteri
9. Acil Stop şalteri
10. Kanca tutma elemanı
11. Halat tamburu
12. Kapatma a(c)irli(c)
13. Çelik halat
14. Yönlendirme makarası
15. Taşıyıcı gövde

**2. Genel****Dikkat!**

Vinç, sadece ev işlerinde hususi kullanım için tasarlanmıştır! Vinç, ticari işlerde sürekli işletme için öngörülmemiştir. Vincti ba(c)lamadan ve işletmeye almadan önce Kullanma Talimatını dikkatlice okuyun ve Kullanma Talimatını saklayın.

**Transport hasarları**

Aletin transport hasarlarının olup olmadı(c)ini kontrol edin. Olası hasarları derhal transport şirketine bildirin.

Vinç sürekli işletme için uygun de(c)ildir. Vinç motoru, yüksek yüklenmeden oluşan aşırı ısınmaya karşı motor termik şalteri ile korunmuştur.

**Kapatmalı işletme**

Kapatmalı işletme (S3) türü, vinç çalıştırılırken, so(c)utma aralıklarının verilmesi gerekti(c)ini açıklar. Azami kabul edilebilir anma yük de(c)erinde, örne(c)in 125 kg, norma göre olan işletme süresi 1 dakikadır ve mola süresi 6 dakikadır. İşletme süresi yükseltildi(c)inde artan motor sıcaklı(c)ı nedeniyle motor termik şalteri aleti devreden çıkarır. Ancak belirli bir so(c)utma süresinden sonra motor termik şalteri otomatik olarak aleti tekrar çalıştırır. Vinç ile daha hafif bir yük kaldırıldı(c)ında işletme süresi uzar ve mola süresi kısalmır.

**Dikkat!**

Vinç, direkt güneş ışınlarına maruz kaldı(c)ında gövde sıcaklı(c)ı artar ve böylece işletme süresi de kısalmır.

**3. Genel güvenlik uyarıları**

**Dikkat! Tehlike ve örne(c)in yangın, elektrik çarpması veya yaralanmalar gibi zarar veren şartları önlemek için kullanma talimatını okuyun ve vincti**

**çalıştırmadan önce aşağıdaki güvenlik uyarılarına dikkat edin.**

1. Alete aşırı derecede yüklenmeyin, sadece azami yük de(c)erine (bkz. Tip etiket, yük kancası üzerindeki de(c)er geçerli de(c)ildir!) kadar kaldırın.
2. Çalışma alanınızı düzenli tutun. Çalışma alanındaki düzensizlik kaza tehlikesi oluşturur.
3. Çevre şartlarını dikkate alın. Elektrikli cihazları ya(c)murda bırakmayın. Elektrikli cihazları rutubetli veya ıslak mekanlarda kullanmayın. Çalışma yerinin iyi derecede havalandırılmasını sa(c)layın. Elektrikli cihazları yanıcı sıvı veya gazların yanında çalıştırmayın.
4. Elektrik çarpmasına karşı kendinizi koruyun. Topraklanmış parçalara temas etmekten kaçınınız.
5. Çocukları uzak tutun! Yabancı kişilerin kablo veya alete temas etmelerine izin vermeyin ve bu kişileri çalışma alanından uzak tutun.
6. Uygun iş elbisesi giyin. Geniş elbise giymeyin ve takı takmayın.
7. Kabloyu kullanım amacının dışında kullanmayın. Aleti kablodan tutarak taşımayın ve fişi prizden çıkarmak için kabloyu asılmayın. Kabloyu aşırı ısı, ya(c) veya keskin kenarlara karşı koruyun.

**TR**

8. Aletlerinizin bakım ve temizli(c)ini itinalı şekilde yapın. Güvenli ve iyi çalışmak için aletlerinizi temiz tutun. Fişi ve kabloyu düzenli olarak kontrol edin ve hasarlı olması durumunda sadece yetkili uzman tarafından tamir ettirin. Uzatma kablosunu düzenli olarak kontrol edin ve hasarlı uzatma kablosunu de(c)iştirin.
9. Aleti kullanmadı(c)inizda fişi prizden çıkarın.
10. Açık havada kullanılan uzatma kablosu. Sadece açık havada kullanımına izin verilen ve ilgili şekilde işaretlenmiş uzatma kablosu (20 metreye kadar Ø 1,5 mm<sup>2</sup>, 20 - 50 metre Ø 2,5 mm<sup>2</sup>)
11. Çalışırken daima dikkatli olun. Yaptı(c)ınız işi gözetleyin. Mantıklı hareket edin. Konsantrasyonunuz da(c)inik oldu(c)unda vinci kullanmayın.
12. Aletinizin hasarlı olup olmadığı(nı) kontrol edin. Aleti kullanmadan önce koruma donanımlarının normal durumda ve fonksiyonlarının kullanım amacına uygun olup olmadığı(nı) kontrol edin. Hareketli parçaların fonksiyonlarının normal olup olmadığı(nı), sıkışmış veya parçaların hasarlı olup olmadığı(nı) kontrol edin. Aletin tüm şartlarını yerine getirebilmesi için, parçaların tümü do(c)ru şekilde monte edilmiş olmalıdır. Hasarlı koruma donanımları ve parçalar yönetmeliklere uygun şekilde yetkili servis tarafından tamir edilecek veya Kullanım Talimatında başka bir şekilde açıklanmadı(c)ında de(c)iştirilecektir. Hasarlı şalterler yetkili servis tarafından değiştirilecektir. Şalteri açılıp kapatılmayan aletleri kullanmayın.
13. Halatı, kendili(c)inden tekrar dolanması mümkün oluncaya kadar tamburdan dışarı çıkarmayın. Ü aksi takdirde halat bükülecektir. Halatın dolanma ve boşalma yönü de(c)işecektir, kontaktör fonksiyonu etkisiz kalır; halat bükülür. Tambur üzerinde daima 3 turluk halat sarılı kalmalıdır. Halatın kırmızı ucu görüldü(c)ünde halatı daha fazla boşaltmayın!
14. Vinç motoru, yüksek yüklenmeden oluşan aşırı ısınmaya karşı motor termik şalteri ile korunmuştur. Termik şalter devreye girdi(c)inde vinç durur. Ancak belirli bir so(c)uma molası (yaklaşık 5 dakika) verildikten sonra vinç tekrar işletmeye alınabilir.
15. Halatı Şekil 3'de gösterildi(c)i gibi sarın.
16. Hasarlı parçaların derhal de(c)iştirilmesini sa(c)layın.
17. Tamir ve bakım çalışmalarının, daima yetkili servislerde uzman elektrik personeli tarafından yapılmasını sa(c)layın. Bu elek-

trikli alet geçerli olan güvenlik yönetmeliklerine uygundur. Tamirler sadece uzman elektrik personeli tarafından yapılacaktır, aksi takdirde kaza tehlikesi vardır.

18. Sadece orijinal parça kullanın.
19. Tamirleri kesinlikle kendiniz yapmayınız (garanti hakları kaybolur).
20. Vinci gereksiz yere açık havada, güneşde, tozlu ve so(c)uk ortamlarda bırakmayın.
21. Vinç kesinlikle su püskürtülerek veya suyun içine batırılarak temizlenmemelidir. Vinci ya(c)mur altında veya sa(c)anak ya(c)ışlı havada çalıştırmayın!
22. Vinç mümkün oldu(c)unca kuru mekanlarda çalıştırılacak ve muhafaza edilecektir.
23. Kesinlikle vincin mekanik aksamını de(c)iştirmeyin.
24. Aleti kullanım amacına uygun olarak kullanın. Aleti kullanım amacına uygun olmayan işlerde kullanmayın. Vinc ile insanları taşımayın.
25. Kaldırılmış yüklerin altında durmayın veya çalışmayın.

**TR****4. Teknik Özellikler**

	SHZ 300-2		SHZ 500-2		SHZ 600	
	Yönlendirme makarasız	Yönlendirme makaralı	Yönlendirme makarasız	Yönlendirme makaralı	Yönlendirme makarasız	Yönlendirme makaralı
Taşıma kapasitesi	150 kg	300 kg	250 kg	500 kg	300 kg	600 kg
Max. Kaldırma yüksekli(ç)i	11,5 m	5,7 m	11,5 m	5,7 m	11,5 m	5,7 m
Ortalama kaldırma hızı	10 m/dakika	5 m/dakika	10 m/dakika	5 m/dakika	10 m/dakika	5 m/dakika
Halat uzunlu(ç)u	12 m		12 m		12 m	
Kendinden dönmeyen çelik kablo CK 45 Ø	3,05 mm		4,2 mm		4,5 mm	
Kablo kopma dayanıklılı(ç)i	1200 kg		2000 kg		2400 kg	
Elektrikli motor gerilim beslemesi	230 V - 50 Hz		230 V - 50 Hz		230 V - 50 Hz	
Güç	P <sub>1</sub> 550 W		P <sub>1</sub> 900 W		P <sub>1</sub> 1050 W	
Koruma türü	IP 54		IP 54		IP 54	
İzolasyon sınıfı	KL <B>		KL <B>		KL <B>	
Kapatmalı işletme	S3 20% - 10 min.		S3 25% - 10 min.		S3 20% - 10 min.	
Motor sınıfı	1 EM		1 EM		1 EM	



## 5. Çalıştırma

Şebeke gerilim de(c)erinin vinç tip etiketi üzerinde belirtilen gerilim de(c)eri ile aynı olup olmadı(c)ğini kontrol edin. Elektrik tesisatınızı 10 A'lık yüksek akım koruma şalteri (sigortası) ile emniyet altına alın. Alet hata akımı koruma şalterine (FI şalteri) ba(c)lı olarak çalıştırıldı(c)ğında ek olarak koruma sa(c)lar. Aletin fişi elektrik prizine takılırken şalterin kapalı olup olmadı(c)ğini kontrol edin.

### Kullanma yönetmelikleri

- Vinçleri kullanmaya sadece, Kullanım Talimatındaki bilgileri okuyan kişiler yetkilidir.
- Vinci kullanma pozisyonu, operatörün, düşen yükler nedeniyle tehlike altında olmadı(c)ğın bir pozisyon olacaktır.
- Yükleri kaldırmadan veya indirmeden önce tehlike bölümünde kimsenin bulunmaması sa(c)lanmalıdır.
- Vinç operatörü, yönlendirme makarası ve ba(c)lama parçaları ve bunların sa(c)lam ba(c)lantı noktalarına güvenli bir şekilde ba(c)lı olması gibi aletin emniyetli çalışmasından sorumludur.
- Vinç operatörü azami kaldırma kapasitesinin yerine getirilmesinden sorumludur. Taşıma halatları ve yükler kesinlikle keskin kenarlar üzerinden çekilmemelidir.
- Vinç operatörü vinci işletmeye almadan önce emniyet donanımlarının durumunu kontrol etmekle sorumludur.
- Kaldırılacak yük daima kanca ile ve direkt halat ile ba(c)lanarak kaldırılmamalıdır.
- Vinç operatörü yükün hareketini daima gözetleyecektir.
- Vinç operatörü yükün iniş veya çıkışını göremedi(c)ğinde tehlike bölümü yabancı kişilere kapatılacak ve çalışma alanını görebilen bir yardımcı eleman görevlendirilecektir.
- Vinç operatörü, acil stop şalterinin devreye girmesini engellemek için yük yolunun sonunu görebilmelidir.
- Yük asılı durumdakı vinç operatörü kumanda panosunu terk etti(c)ğinde, yük altındaki tehlikeli bölüm emniyet altına alınacaktır.
- Vinç sadece yüklerin kaldırılması ve indirilmesinde kullanılacaktır. Vinc ile insan taşımak yasaktır.
- Vinci aşırı yüklenme altında bırakmamak için yükün bir yere takılı kalması önlenmelidir.
- Taşıyacak olan yük daima sa(c)lam ve güvenli şekilde kancaya asılacaktır.

## 6. Kurma

- Vincin ba(c)lı oldu(c)ğın taşıyıcı parça beklenen yükün en az iki katını karşılayabilecek şekilde olmalıdır. (Uzman bir kişiden bilgi almanızı tavsiye ederiz)
- Vinç tercihen çelik boru traversi üzerine monte edilecektir. Kullanılacak çelik boru çapı 43 mm olacak ve et kalınlı(c)ğı ise en az 3 mm olacaktır.

- Vinç kolu sa(c)lam şekilde duvara monte edilmiş olmalıdır. Oluşan kuvvetleri karşılayabilmek için ba(c)lantı yeri uygun şekilde düzenlenmelidir.
- Aletin daima yatay şekilde ve kesinlikle e(c)jik pozisyonda ba(c)lanmamasına dikkat edin.
- Yönlendirme makarası kullanıldı(c)ğında yük kaldırma kancasını (4) taşıyıcı gövdesinin (15) kanca tutma elemanına (10) asın.

## 7. Kullanma

- Çalışmaya başlamadan önce şalterin (8) KAPALI (AUS) pozisyonda olmasına çelik halatın (13) düzenli şekilde halat tamburu (11) üzerinde sarılı olmasına dikkat edin (bkz. Şekil 3). Kabloza zarar vermemek için tambur üzerinde daima 3 turluk halatı sarılı bırakın.
- Vinç, şalter gövdesinde (7) bulunan kumanda şalteri (8) ile çalıştırılır. Kaldırma ve indirme hareketlerini direkt olarak uygulamayın, önce aleti durdurun ve sonra vinci istenilen yönde çalıştırın.
- Acil Stop şalterine (9) basıldı(c)ğında vinç kapatılabilir ve tekrar çalıştırmaya karşı emniyet altına alınabilir. Vinci tekrar çalıştırmak için Acil Stop şalteri önce sola döndürülecektir, böylece kırmızı buton yukarı kalkacak ve vinç tekrar işleme hazır duruma gelecektir.
- Kablonun kırmızı ucu göründü(c)ğünde kablonun boşaltılması yasaktır!
- Vinç bir yükü hemen kaldırmadı(c)ğında, vincin hasar görmesini veya kaza oluşmasını önlemek için vinci hemen kapatın.
- Yükün kanca (4) veya yönlendirme makarası (14) üzerinde güvenli bir şekilde oturmasına dikkat edin ve daima yük ve çelik halattan (13) uzakta durun.
- Yük aşağıya indirilirken vinç motoru durduruldu(c)ğunda, vincin daha birkaç santimetre aşağıya incecine ve bu nedenle vinci zamanında durdurmanın gerekli oldu(c)ğuna dikkat edilecektir!
- Çelik halatın (13) 15<sup>00</sup> bir e(c)ğinden fazla kaydırılmamasına dikkat edilecektir.

## 8. Bakım

- Çelik halatı (13) tüm uzunlu(c)ğın boyunca hasarlı olup olmadı(c)ğın düzenli olarak kontrol edin. Kontaktör (5) fonksiyonunu da kontrol edin (vinci, kapatma a(c)rlı(c)ğın (12) kapatma çemberini (3) devreye sokuncaya kadar yukarı kaldırın).
- Çelik halat (13) hasarlı oldu(c)ğunda (bükülmüş, telleri çıkmış, bkz. Şekil 4) yerine orijinal halat takılacaktır. Bu işlemin yetkili servis tarafından yapılmasını sa(c)layın. Vincin emniyet kapatmasının sa(c)lanabilmesi için halat monte edilirken kesinlikle kapatma a(c)rlı(c)ğın (12) unutulmamalıdır.
- Yönlendirme makarası (14) yata(c)ğın düzenli şekilde az miktar ya(c) sürün.
- Alet kapalı durumdakı vincin hareket eden tüm mekanik parçalarının kolay hareket edip

**TR**

- etmedi(c)ini kontrol edin.  
5. Alet en az yilda bir defa uzman bir kiři tarafından kontrol edilecektir. Kontrol sonucu kontrol defterine kaydedilecektir.

TR

### 9. Elektrik devre planı

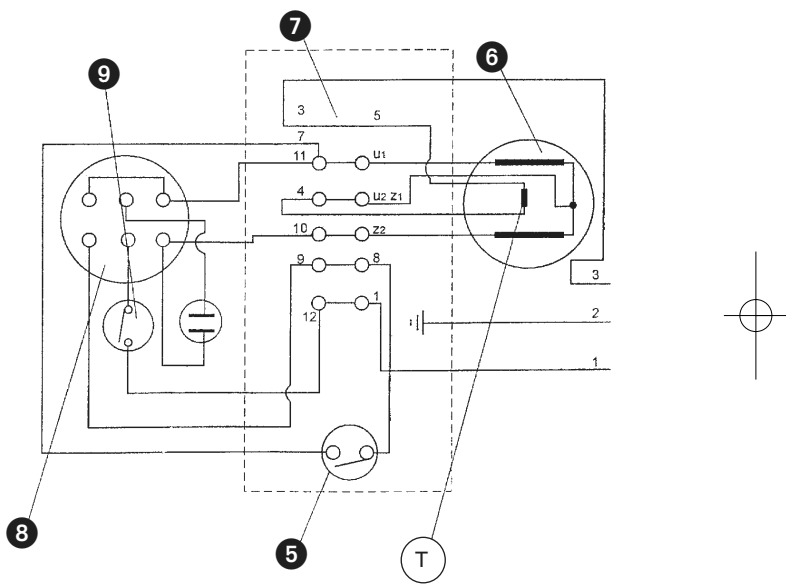

TR

## 10. Kontrol listesi

Sayın Müşteri,

İnsanların ve eşyaların muhtemelen hasar görmesini önlemek için vinç operatörü, aleti düzenli ve fonksiyonları normal bir durumda olacak şekilde tutmakla yükümlüdür. Aşa(c)da açıklanan kontrol listesi, işletici tarafından belirlenecek düzenli aralıklar ile yapılacak kontrol çalışmalarında kullanılacaktır ve çalışma sonuçları rapor edilecektir. Tespit edilen eksiklikler derhal yetkili servis tarafından giderilecektir.

	Tarih	Tarih	Tarih
	<input type="text"/>	<input type="text"/>	<input type="text"/>
<b>Tel halat:</b>			
Tek teller kontrol edildi	<input type="radio"/> evet <input type="radio"/> hayır	<input type="radio"/> evet <input type="radio"/> hayır	<input type="radio"/> evet <input type="radio"/> hayır
Tel halatın bükülü yerleri kontrol edildi	<input type="radio"/> evet <input type="radio"/> hayır	<input type="radio"/> evet <input type="radio"/> hayır	<input type="radio"/> evet <input type="radio"/> hayır
Telin kıvrımlı yerleri kontrol edildi	<input type="radio"/> evet <input type="radio"/> hayır	<input type="radio"/> evet <input type="radio"/> hayır	<input type="radio"/> evet <input type="radio"/> hayır
Pres yerleri kontrol edildi	<input type="radio"/> evet <input type="radio"/> hayır	<input type="radio"/> evet <input type="radio"/> hayır	<input type="radio"/> evet <input type="radio"/> hayır
<b>Yük kancası:</b>			
Kancanın çatlakları kontrol edildi	<input type="radio"/> evet <input type="radio"/> hayır	<input type="radio"/> evet <input type="radio"/> hayır	<input type="radio"/> evet <input type="radio"/> hayır
Kancanın kırık yerleri kontrol edildi	<input type="radio"/> evet <input type="radio"/> hayır	<input type="radio"/> evet <input type="radio"/> hayır	<input type="radio"/> evet <input type="radio"/> hayır
Sabitleme yayı kontrol edildi	<input type="radio"/> evet <input type="radio"/> hayır	<input type="radio"/> evet <input type="radio"/> hayır	<input type="radio"/> evet <input type="radio"/> hayır
<b>Kablo:</b>			
Besleme kablosu kontrol edildi	<input type="radio"/> evet <input type="radio"/> hayır	<input type="radio"/> evet <input type="radio"/> hayır	<input type="radio"/> evet <input type="radio"/> hayır
Şalter kablosu kontrol edildi	<input type="radio"/> evet <input type="radio"/> hayır	<input type="radio"/> evet <input type="radio"/> hayır	<input type="radio"/> evet <input type="radio"/> hayır
<b>Kontaktör:</b>			
Kontaktör devresi kontrol edildi	<input type="radio"/> evet <input type="radio"/> hayır	<input type="radio"/> evet <input type="radio"/> hayır	<input type="radio"/> evet <input type="radio"/> hayır
<b>Kumanda parçası:</b>			
Şalter gövdesi kontrol edildi	<input type="radio"/> evet <input type="radio"/> hayır	<input type="radio"/> evet <input type="radio"/> hayır	<input type="radio"/> evet <input type="radio"/> hayır
Butonlar kontrol edildi	<input type="radio"/> evet <input type="radio"/> hayır	<input type="radio"/> evet <input type="radio"/> hayır	<input type="radio"/> evet <input type="radio"/> hayır
<b>Ba(c)lantı kutusu:</b>			
Ba(c)lantı kutusunun kırılma yerleri kontrol edildi	<input type="radio"/> evet <input type="radio"/> hayır	<input type="radio"/> evet <input type="radio"/> hayır	<input type="radio"/> evet <input type="radio"/> hayır
<b>Fren:</b>			
Fren kontrol edildi	<input type="radio"/> evet <input type="radio"/> hayır	<input type="radio"/> evet <input type="radio"/> hayır	<input type="radio"/> evet <input type="radio"/> hayır
<b>Fan kapa(c):</b>			
Fan kapa(c)ı temiz	<input type="radio"/> evet <input type="radio"/> hayır	<input type="radio"/> evet <input type="radio"/> hayır	<input type="radio"/> evet <input type="radio"/> hayır
<b>Ba(c)lantı civataları:</b>			
Civatalar kontrol edildi	<input type="radio"/> evet <input type="radio"/> hayır	<input type="radio"/> evet <input type="radio"/> hayır	<input type="radio"/> evet <input type="radio"/> hayır
Taşıyıcı eleman ve montaj parçaları kontrol edildi	<input type="radio"/> evet <input type="radio"/> hayır	<input type="radio"/> evet <input type="radio"/> hayır	<input type="radio"/> evet <input type="radio"/> hayır
Alette pas ve korozyon oluşması kontrol edildi	<input type="radio"/> evet <input type="radio"/> hayır	<input type="radio"/> evet <input type="radio"/> hayır	<input type="radio"/> evet <input type="radio"/> hayır
Alet gövdesinin sızdırmazlı(c)ı kontrol edildi	<input type="radio"/> evet <input type="radio"/> hayır	<input type="radio"/> evet <input type="radio"/> hayır	<input type="radio"/> evet <input type="radio"/> hayır

**1. Popis přístroje (obr. 1/2)**

1. Upevňovací třmen
2. Šrouby se šestihrannou hlavou
3. Vypínací třmen
4. Břemenový hák
5. Koncový vypínač
6. Motor
7. Kryt spínače
8. Obslužný vypínač
9. Vypínač NOUZ VYP
10. Upevnění háku
11. Lanový buben
12. Vypínací závaží
13. Ocelové lano
14. Vodicí kladka
15. Kryt nosníku

**2. Všeobecně****Pozor!**

Lanové zdvihadlo je konstruováno pouze pro použití v oblasti soukromých domácností!  
Není vhodné pro průmyslový trvalý provoz.  
Před upevněním a uvedením do provozu si pečlivě přečtěte návod k použití a dobře si ho uložte.

**Poškození při dopravě**

Překontrolujte přístroj, zda nebyl poškozen při dopravě. Případné škody ihned nahláste dopravci.

Lanové zdvihadlo není vhodné pro trvalý provoz. Motor lanového zdvihadla je proti přehřátí přetíženi chráněn teplotním čidlem.

**Přerušovaný provoz**

Přerušovaný provoz (S3) říká, že během provozu musí být zařazen přestávky na ochlazení. Při max. přípustném jmenovitém zatížení např. 150 kg činí doba provozu odpovídajíc normě 1 minutu a přestávka 6 minut.

Pokud se doba provozu zvýší, teplotní čidlo se v důsledku stoupající teploty motoru vypne. Teprve po přestávce na ochlazení se teplotní čidlo samostatně opět zapne.

Při zatížení lanového zdvihadla malou zátěží se doba provozu prodlouží a doba přestávky zkrátí.

**Pozor!**

Při přímém slunečním záření se zřetelně zvýší teplota krytu a tím se také zřetelně sníží doba provozu.

**3. Bezpečnostní pokyny**

**Pozor! Při použití lanového zdvihadla je kvůli úderu elektrickým proudem, nebezpečí poranění a požáru třeba dbát následujících**

**zásadních bezpečnostních pokynů. Před použitím nástroje si přečtěte a dodržujte tyto pokyny.**

1. Nepřetěžujte svůj nástroj, používejte ho pouze po max. nosnou sílu (viz typový štítek, ne břemenový hák!).
2. Pracoviště udržujte v pořádku. Nepořádek na pracovišti způsobuje nebezpečí úrazu.
3. Zohledněte vlivy okolí. Nevystavujte elektrické nářadí dešti. Nepoužívejte elektrické nářadí ve vlhkém nebo mokřem prostředí. Postarejte se o dobré osvětlení. Nepoužívejte elektrické nářadí v blízkosti hořlavých kapalin nebo plynů.
4. Chraňte se před úderem elektrickým proudem. Vyhněte se tělesnému kontaktu s uzemněnými částmi.
5. Nepouštějte do blízkosti dětí! Nenechte se dotýkat jiné osoby nástroje nebo kabelu, nepouštějte je na své pracoviště.
6. Noste vhodný pracovní oděv. Nenechte široký oděv nebo šperky.
7. Nepoužívejte kabel k cizím účelům. Nenechte nářadí za kabel a nepoužívejte ho k vytažení zástrčky ze zásuvky. Kabel chraňte před horkem, olejem a ostrými hranami.
8. Starejte se pečlivě o své nářadí. Udržujte své nářadí

**CZ**

čisté, abyste mohli bezpečně a dobře pracovat.

Pravidelně kontrolujte zástrčku a kabel a v případě poškození je nechte vyměnit autorizovaným odborníkem. Pravidelně kontrolujte prodlužovací kabel a poškozený nahrad'te.

9. Pokud nářadí nepoužíváte, vytáhněte síťovou zástrčku.
10. Prodlužovací kabel na volném prostranství. Na volném prostranství používejte pouze schválené a příslušně označené prodlužovací kabely (po 20 m ( 1,5 mm<sup>2</sup>, 20 - 50 m ( 2,5 mm<sup>2</sup>).
11. Buď'te vždy pozorní. Pozorujte svoji práci. Postupujte rozumně. Nepoužívejte lanové zdvihadlo, když nejste koncentrováni.
12. Kontrolujte svůj přístroj, zda-li není poškozen. Před dalším použitím přístroje pečlivě překontrolovat ochranná zařízení, jestli pracují bezvadně a podle účelu použití. Překontrolujte, jestli je funkce pohyblivých částí v pořádku, jestli nevážnou nebo jestli nejsou části poškozeny. Veškeré součásti musí být správně namontovány, aby byly zajištěny veškeré podmínky přístroje. Poškozená ochranná zařízení a součásti musí být odborně opraveny nebo vyměněny v opravně zákaznického servisu, pokud není v návodu k použití udáno jinak. Poškozené spínače musí být nahrazeny v opravně zákaznického servisu. Nepoužívejte nářadí, u kterého nelze spínač za- popř. vypnout.
13. Lano neodvíjet tak dalece, aby se protiběžně opět navíjelo ( lano se přeláme. Směr nahoru a dolů se obrátí, koncový spínač je bez funkce; lano se zláme. Vždy musí na bubnu zůstat minimálně 3 otočky. Když se objeví červený konec lana, již dále neodvíjet!
14. Elektromotor lanového zdvihadla je vybaven automatickým tepelným vypínačem proti přetížení. Při zareagování automatického tepelného vypínače zůstane lanové zdvihadlo stát. Teprve po přestávce na ochlazení (cca 5 minut) může být lanové zdvihadlo opět použito.
15. Lano navíjet podle obr. 3.
16. Poškozené součásti nechte okamžitě vyměnit.
17. Opravy a údržbu nechte provádět pouze odborníky v autorizovaných odborných dílnách. Toto elektrické nářadí odpovídá příslušným bezpečnostním ustanovením. Opravy smí provádět pouze elektrodoborník, jinak může vzniknout nebezpečí úrazů pro provozovatele.
18. Používejte výhradně originální náhradní díly.

19. Opravy neprovádějte sami (ztráta záruky a bezpečnosti).
20. Lanové zdvihadlo zbytečně nevystavujte vlivům počasí, slunečnímu záření, prachu a zimě.
21. Lanové zdvihadlo nesmí být nikdy ostříkáno vodou nebo být ponořeno do kapaliny. Nepoužívat za deště nebo při bouřce!
22. Lanové zdvihadlo by mělo být, pokud možno, používáno a uloženo v suchých prostorách.
23. V žádném případě nezměňujte techniku zdvihadla.
24. Používejte přístroj jen na účely, ke kterým je určen. Nepoužívejte lanové zdvihadlo na účely a práce, ke kterým není určeno. Lanovým zdvihadlem nepřpravujte osoby.
25. Nestavět se nebo nepracovat pod zavěšeným břemenem.

**CZ**

## 4. Technická data

	SHZ 300-2		SHZ 500-2		SHZ 600	
	Bez vodící kladky	S vodící kladkou	Bez vodící kladky	S vodící kladkou	Bez vodící kladky	S vodící kladkou
Nosnost	150 kg	300 kg	250 kg	500 kg	300 kg	600 kg
Max. výška zdvihu	11,5 m	5,7 m	11,5 m	5,7 m	11,5 m	5,7 m
Prům. zvedací rychlost	10 m/min.	5 m/min.	10 m/min.	5 m/min.	10 m/min.	5 m/min.
Délka lana	12 m		12 m		12 m	
Ne samokroucí ocelový kabel CK 45 Ø	3,05 mm		4,2 mm		4,5 mm	
Pevnost kabelu v tahu	1200 kg		2000 kg		2400 kg	
Elektromotor: síťové napětí	230 V - 50 Hz		230 V - 50 Hz		230 V - 50 Hz	
Výkon	P <sub>1</sub> 550 W		P <sub>1</sub> 900 W		P <sub>1</sub> 1050 W	
Druh ochrany	IP 54		IP 54		IP 54	
Třída izolace	KL <B>		KL <B>		KL <B>	
Přerušovaný provoz	S3 20% - 10 min.		S3 25% - 10 min.		S3 20% - 10 min.	
Třída pohonu	1 EM		1 EM		1 EM	



## 5. Uvedení do provozu

Ubeďte se, že síťové napětí souhlasí s napětím uvedeným na typovém štítku lanového zdvihadla. Zajištění své elektrické zařízení nadproudovým ochranným vypínačem 10 A. Dodatečnou ochranu osob nabízí práce s ochranným vypínačem proti chybnému proudu (FI vypínač). Ubeďte se, že je vypínač při připojení stroje na síť vypnutý.

### Předpisy pro obsluhu

- Zdvihadla smí obsluhovat pouze osoby, které byly průkazně seznámeny s předpisy obsluhy.
- Stanoviště obsluhy je třeba zvolit tak, aby osoba obsluhující zdvihadlo nebyla ohrožena visícím nákladem.
- Před zvedáním nebo spouštěním nákladu je třeba zajistit, aby se v oblasti nebezpečí nenacházely žádné osoby.
- Obsluha zdvihadla je odpovědná za bezvadný stav přístrojů, jakož i jejich bezpečné upevnění na stabilních uchytovacích bodech.
- Obsluha zdvihadla je zodpovědná za dodržení maximálního zatížení. Nosná lana a zátěže nesmí být nikdy taženy přes hrany.
- Obsluha zdvihadla musí před provozem zdvihadla přikontrolovat bezpečnostní zařízení.
- Zátěž nesmí být nikdy upevněna přímo zdvihacím lanem, ale vždy pomocí břemenového háku.
- Obsluha zdvihadla musí stále sledovat každý pohyb zátěže.
- Pokud nemůže obsluha zdvihadla sledovat pohyb nahoru a dolů, je třeba ohradit oblast nebezpečí a využít pomoc osob, které na pracovní prostor vidí.
- Obsluha zdvihadla musí vidět na konec dráhy zátěže, aby se zabránilo provoznímu najetí nouzového vypínače.
- Pokud obsluha opustí řídicí stanoviště přístrojů se zavěšenou zátěží, musí být oblast nebezpečí pod zátěží zabezpečena.
- Zdvihadla smí být používána pouze ke zvedání a spouštění břemen, doprava osob je zásadně zakázána.
- Je třeba se vyhnout uvážnutí zátěže, aby nedošlo k přetížení zdvihadla.
- Břemeno určené k přepravě musí být vždy pevně a bezpečně zavěšeno na břemenovém háku.

## 6. Instalace

- Nosný díl, na kterém má být zdvihadlo upevněno musí pojmout minimálně dvojnásobek očekávané zátěže. (Doporučujeme, nechat si poradit odborníkem).
- Montáž lanového zdvihadla se provádí přednostně na konzole z ocelových trubek. Použitá ocelová trubka musí mít průměr 43 mm a tloušťku

stěny min. 3 mm.

- Konzola musí být pevně ukotvena ve zdi. Ukotvení je třeba provést odpovídajícím stabilně, aby nesla vzniklé síly.
- Dbejte na to, aby byl přístroj vždy upevněn vodorovně a nikdy ne šikmo.
- Při použití vodící kladky zavěste břemenový hák (4) do upevnění háku (10) krytu nosníku (15).

## 7. Obsluha

1. Před začátkem práce se ubeďte, zda se obslužný vypínač (8) nachází v poloze VYP a zda je ocelové lano (13) vinutí vedle vinutí navinuto na lanovém bubnu (11) (viz obr. 3). Také ve zcela odvinutém stavu nechejte na kabelovém bubnu minimálně tři vinutí, aby nebyl kabel poškozen.
2. Obsluha se provádí pomocí obslužného vypínače (8) v krytu spínače (7), který je třeba spínat podle směru chodu. Nepřepínejte přímo z chodu vpřed na chod vzad, nýbrž přístroj meztím na chvíli zastavte.
3. Stisknutím nouzového vypínače (9) může být lanové zdvihadlo vypnuto a zajištěno proti opětovnému zapnutí. Aby bylo možné lanové zdvihadlo opět obsluhovat, musí být nouzový vypínač nejdříve otočen doleva, tím se červené tlačítko opět nadzvedne a lanové zdvihadlo je připraveno k provozu.
4. Když se objeví červený konec lana, nesmí být kabel již dále odvíjen!
5. Pokud nemůže lanové zdvihadlo zátěž ihned zvednout, lanové zdvihadlo okamžitě vypněte, aby se zabránilo poškozením a úrazům.
6. Dbejte na bezpečné usazení zátěže na břemenovém háku (4) nebo vodící kladce (14) a nepřibližujte se nikdy k zátěži a ocelovému lanu (13).
7. Při spouštění zátěže je třeba dbát toho, že lanové zdvihadlo může při zastavení ještě několik centimetrů doběhnout, proto včas zastavte!
8. Ostařte se o to, aby ocelové lano (13) nebylo vychýleno více než asi 15°.

## 8. Údržba

1. Pravidelně kontrolujte ocelové lano (13) po jeho celé délce, jestli není poškozeno, jakož i funkčnost koncového vypínače (5) (lanové zdvihadlo vytáhnout tak, až vypínací závaží (12) aktivuje vypínací třmen (3)).
2. Pokud je ocelové lano (13) poškozeno (zlomeno nebo rozpleteno, viz obr. 4), je třeba ho nahradit originálním náhradním dílem. Nechejte lano vyměnit v odborné dílně. Při montáži lana nesmí být v žádném případě zapomenuto na vypínací závaží (12), aby bylo zajištěno bezpečné koncové vypnutí.
3. Ložisko ve vodící kladce (14) pravidelně ošetřujte trochou oleje.
4. Kontrolujte lehkost chodu všech mechanických konstrukčních dílů kladky ve vypnutém stavu přístroje.
5. Přístroj musí být minimálně jednou za rok kontro-

**CZ**

### 9. Schéma zapojení

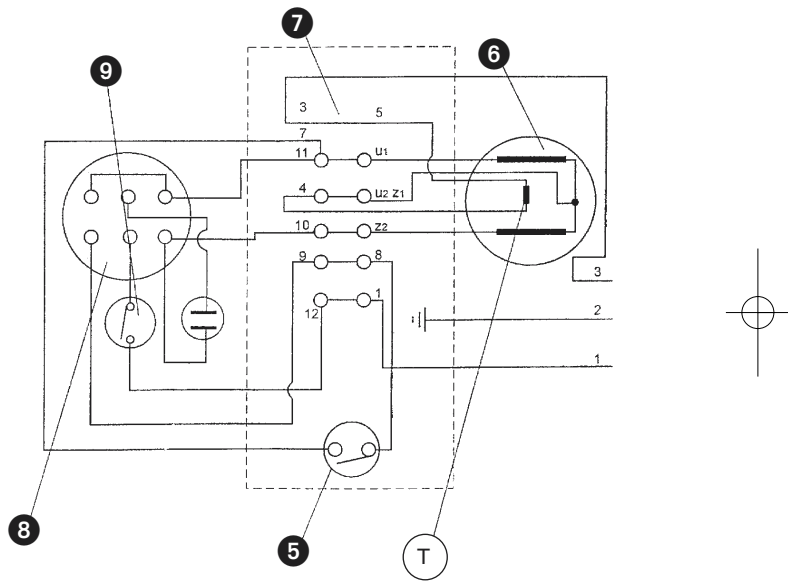

## 10. Kontrolní seznam

Vážený zákazníku,  
aby se zabránilo eventuálním škodám na zdraví a hmotným škodám, je provozovatel lanového zdvihadla povinen udržovat přístroj ve funkčním a řádném stavu. Následující kontrolní seznam by měl v pravidelných intervalech, stanovených provozovatelem, sloužit jako zkušební podklad a dokumentace. Zjištěné nedostatky je nutno okamžitě nechat odstranit v odborné opravě.

	Datum		Datum		Datum	
	<input type="text"/>	<input type="text"/>	<input type="text"/>	<input type="text"/>	<input type="text"/>	<input type="text"/>
<b>Ocelové lano:</b>						
Jednotlivé dráty kontrolovány	<input type="radio"/> ano	<input type="radio"/> ne	<input type="radio"/> ano	<input type="radio"/> ne	<input type="radio"/> ano	<input type="radio"/> ne
Lano kontrolováno na zlomená místa	<input type="radio"/> ano	<input type="radio"/> ne	<input type="radio"/> ano	<input type="radio"/> ne	<input type="radio"/> ano	<input type="radio"/> ne
Nekroutivost lana kontrolována	<input type="radio"/> ano	<input type="radio"/> ne	<input type="radio"/> ano	<input type="radio"/> ne	<input type="radio"/> ano	<input type="radio"/> ne
Stlačení kontrolována	<input type="radio"/> ano	<input type="radio"/> ne	<input type="radio"/> ano	<input type="radio"/> ne	<input type="radio"/> ano	<input type="radio"/> ne
<b>Břemenový hák:</b>						
Hák kontrolován na trhliny	<input type="radio"/> ano	<input type="radio"/> ne	<input type="radio"/> ano	<input type="radio"/> ne	<input type="radio"/> ano	<input type="radio"/> ne
Hák kontrolován na zlomeniny	<input type="radio"/> ano	<input type="radio"/> ne	<input type="radio"/> ano	<input type="radio"/> ne	<input type="radio"/> ano	<input type="radio"/> ne
Fixační pružina kontrolována	<input type="radio"/> ano	<input type="radio"/> ne	<input type="radio"/> ano	<input type="radio"/> ne	<input type="radio"/> ano	<input type="radio"/> ne
<b>Vedení:</b>						
Sít'ové vedení kontrolováno	<input type="radio"/> ano	<input type="radio"/> ne	<input type="radio"/> ano	<input type="radio"/> ne	<input type="radio"/> ano	<input type="radio"/> ne
Spínací vedení kontrolováno	<input type="radio"/> ano	<input type="radio"/> ne	<input type="radio"/> ano	<input type="radio"/> ne	<input type="radio"/> ano	<input type="radio"/> ne
<b>Koncové vypínání:</b>						
Koncové vypínání kontrolováno	<input type="radio"/> ano	<input type="radio"/> ne	<input type="radio"/> ano	<input type="radio"/> ne	<input type="radio"/> ano	<input type="radio"/> ne
<b>Obslužná část:</b>						
Kryt spínače kontrolován	<input type="radio"/> ano	<input type="radio"/> ne	<input type="radio"/> ano	<input type="radio"/> ne	<input type="radio"/> ano	<input type="radio"/> ne
Tlačítko kontrolováno	<input type="radio"/> ano	<input type="radio"/> ne	<input type="radio"/> ano	<input type="radio"/> ne	<input type="radio"/> ano	<input type="radio"/> ne
<b>Připojovací skříňka:</b>						
Připojovací skříňka kontrolována na lomy	<input type="radio"/> ano	<input type="radio"/> ne	<input type="radio"/> ano	<input type="radio"/> ne	<input type="radio"/> ano	<input type="radio"/> ne
<b>Brzda:</b>						
Brzda kontrolována	<input type="radio"/> ano	<input type="radio"/> ne	<input type="radio"/> ano	<input type="radio"/> ne	<input type="radio"/> ano	<input type="radio"/> ne
<b>Kryt ventilátoru:</b>						
Kryt ventilátoru prostý nečistot	<input type="radio"/> ano	<input type="radio"/> ne	<input type="radio"/> ano	<input type="radio"/> ne	<input type="radio"/> ano	<input type="radio"/> ne
<b>Upevňovací šrouby:</b>						
Šrouby kontrolovány	<input type="radio"/> ano	<input type="radio"/> ne	<input type="radio"/> ano	<input type="radio"/> ne	<input type="radio"/> ano	<input type="radio"/> ne
Nosné prvky a montážní díly kontrolovány	<input type="radio"/> ano	<input type="radio"/> ne	<input type="radio"/> ano	<input type="radio"/> ne	<input type="radio"/> ano	<input type="radio"/> ne
Přístroj kontrolován na korozi a rez	<input type="radio"/> ano	<input type="radio"/> ne	<input type="radio"/> ano	<input type="radio"/> ne	<input type="radio"/> ano	<input type="radio"/> ne
Kryt přístroje kontrolován na těsnost	<input type="radio"/> ano	<input type="radio"/> ne	<input type="radio"/> ano	<input type="radio"/> ne	<input type="radio"/> ano	<input type="radio"/> ne

**SLO****1. Opis dvigalne naprave**

1. Pritrdilno streme
2. Šestrobni vijak
3. Odklopni del
4. Kljuka za breme
5. Končno stikalo
6. Motor
7. Ohišje stikala
8. Upravljaljsko stikalo
9. Stikalo za izklop v nujnem primeru
10. Nosilec kljuke
11. Boben za vrvi
12. Izklopna utež
13. Jeklena vrvi
14. Preusmereno kolo
15. Ohišje nosilca

**2. Splošno****Pozor!**

Žična dvigalna naprava je izdelana samo za domačo uporabo!

Naprava ni predvidena za trajno profesionalno poklicno uporabo.

Pred pritrčitvijo in prvo uporabo naprave skrbno preberite navodila za uporabo in navodila dobro shranite za kasnejšo uporabo.

**Poškodbe med transportom**

Preverite napravo, če ne kaže znakov poškodb zaradi transporta. Eventualne poškodbe takoj sporočite transportnemu podjetju.

Žična dvigalna naprava ni predvidena za trajno uporabo. Motor dvigalne naprave je zaščiten s temperaturnim tipalom pred pregrevanjem in preobremenjevanjem.

**Izklopno delovanje**

Izklopno delovanje (S3) pomeni, da se mora med uporabo naprave vkjučiti pavza za ohlajitev. Pri največji nazivni obremenitvi naprave, n. pr. 125 kg, znaša čas uporabljanja naprave po standardnih 1 minuto in trajanje pavze znaša 6 minut. Če je čas uporabe daljši, bo temperaturno tipalo izklopilo napravo zaradi naraščanja temperature motorja. Šele po pavzi ohlajevanja bo temperaturno tipalo samodejno vklopilo napravo.

Pri obremenjevanju dvigalne naprave z manjšim bremenom se podaljša čas delovanja in zmanjša trajanje pavze za ohlajevanje.

**Pozor!**

Pri neposrednem učinku sončnih žarkov na ohišje dvigalne naprave se bo občutno dvignila temperatura ohišja in se bo odgovarjajoče zmanjšal tudi čas delovanja oz. uporabe dvigalne naprave.

**3. Varnostna navodila**

**Pozor! Pri uporabi žičnega vitla je treba za zavarovanje pred**

**električnim udarom in zaradi nevarnosti poškodb in požara upoštevati sledeče osnovne varnostno-zaščitne ukrepe. Preberite in upoštevajte te napotke preden uporabite napravo.**

1. Ne preobremenjujte Vašega orodja, uporabljajte ga samo do največje dovoljene kapacitete nosilnosti (glej tipsko ploščico, ne obesno kljuko!).
2. Poskrbite za red v Vašem delovnem prostoru. Nered v delovnem prostoru lahko privede do nevarnosti nezgod.
3. Upoštevajte faktorje okolice. Ne izpostavljajte električnega orodja dežju. Ne uporabljajte električnega orodja v vlažnem ali mokrem okolju. Poskrbite za dobro osvetlitev delovnega prostora. Ne uporabljajte električnega orodja v bližini gorljivih tekočin ali plinov.
4. Zaščitite se pred električnim udarom. Izogibajte se telesnemu kontaktu z ozemljenimi deli.
5. Otroci naj se ne zadržujejo v bližini uporabe naprave ! Ne dovolite, da bi druge osebe prijemale za orodje ali kabel. Naj se ne zadržujejo v bližini prostora, kjer se izvaja delo.
6. Nosite oblečeno primerno delovno obleko. Ne imejte na sebi širokih ohlapnih oblačil ali nakita.
7. Kabel uporabljajte namensko.

- Orodje ne prenašajte tako, da bi ga držali za kabel in kabel ne uporabljajte za vlečenje vtičaka iz električne vtičnice. Zaščitite kabel pred toploto, oljem in ostrimi robovi.
8. Vaše orodje skrbno negujte. Vzdržujte Vaše orodje v čistem stanju, da ga boste lahko uporabljali v dobrem in čistem stanju. Redno kontrolirajte vtičak in kabel in v primeru poškodb naj strokovnjak zamenja poškodovane dele. Redno kontrolirajte kabelski podaljšek in ga v primeru poškodb zamenjajte.
  9. Ko naprave ne uporabljate, potegnite vtičak iz električnega omrežja.
  10. Kabelski podaljšek na prostem. Uporabljajte na prostem samo tiste kabelske podaljške, ki so za to izdelani in imajo odgovarjajočo oznako (do 20 m (Ø 1,5 mm<sup>2</sup>), 20 - 50 m (Ø 2,5 mm<sup>2</sup>)).
  11. Zmeraj bodite pozorni. Spremljajte Vaše delo. Postopajte razumno. Ne uporabljajte žične dvigalne naprave, če niste zbrani.
  12. Preverite stanje Vaše naprave glede poškodb. Pred nadaljnjo uporabo orodja skrbno preverite brezhibno in namensko odgovarjajoče delovanje varnostno-zaščitne opreme. Preverite, če premikajoči deli naprave pravilno delujejo, če se ne zatikajo ali, če deli niso poškodovani. Vsi deli naprave morajo biti pravilno montirani, da je lahko zagotovljena pravilna uporaba naprave. Poškodovane dele in varnostno-zaščitno opremo naprave mora popravljati ali zamenjati strokovnjak servisne službe. Ne uporabljajte orodja, pri katerem ni možno vključiti ali izključiti stikala.
  13. Vrv se ne sme odviti toliko, da bi se zopet nasprotno navijala ( vrv se bo prepognila in poškodovala. Smer gor in dol se obrača in končno stikalo je brez funkcije. Zmeraj mora ostati na bobnu najmanj 3 obratov. Ko se prikaže rdeči konec vrvi, ustavite odvijanje !
  14. Elektromotor dvigalne naprave je zaščiten s termičnim stikalom pred preobremenitvami. Pri vklopu termičnega stikala se dvigalna naprava zaustavi. Šele po kratki pavzi ohlajevanja (približno 5 minut) je možno ponovno uporabljati dvigalno napravo.
  15. Vrv navijajte v skladu z navodili na sliki 3.
  16. Takoj dajte zamenjati poškodovane dele.
  17. Popravila in vzdrževanje Vaše dvigalne naprave dajte izvajati samo strokovno električno usposobljenemu osebju v servisnih delavnicah. To električno orodje je v skladu z veljavnimi

**SLO**

varnostnimi predpisi. Popravila sme izvajati samo strokovno usposobljeni električar. V nasprotnem lahko pride do poškodb uporabnika.

18. Uporabljajte izključno originalne nadomestne dele.
19. Nikoli sami ne izvajajte popravil (izguba garancije in varnosti).
20. Po nepotrebnem ne izpostavljajte dvigalne naprave slabemu vremenu, neposrednemu vplivu sončne svetlobe, prahu in mrazu.
21. Dvigalno napravo ne smete nikoli poškopiti z vodo. Ne uporabljajte naprave v dežju ali v slabem vremenu!
22. Dvigalno napravo po možnosti uporabljajte v suhem prostoru in jo tam tudi shranjujte.
23. V nobenem primeru ne spreminjajte tehnične izvedbe naprave.
24. Napravo uporabljajte v namen kot je izdelana. Dvigalne naprave ne uporabljajte v namene in za opravlila, za katera ni namenjena. Z dvigalno napravo ne premikajte ljudi.
25. Ne stojte in ne delajte pod dvignjenim bremenom.

## 4. Tehnični podatki

	SHZ 300-2		SHZ 500-2		SHZ 600	
	brez preusm. kolesa	s preusmer. kolesom	brez preusm. kolesa	s preusmer. kolesom	brez preusm. kolesa	s preusmer. kolesom
Nosilnost	150 kg	300 kg	250 kg	500 kg	300 kg	600 kg
Max. višina dviganja	11,5 m	5,7 m	11,5 m	5,7 m	11,5 m	5,7 m
Povprečna hitrost dviganja	10 m/min.	5 m/min.	10 m/min.	5 m/min.	10 m/min.	5 m/min.
Dolžina vrvi	12 m		12 m		12 m	
Nesamobračalni jekleni kabel CK 45 Ø	3,05 mm		4,2 mm		4,5 mm	
Čvrstost kabla pred trganjem	1200 kg		2000 kg		2400 kg	
Elektromotor	230 V - 50 Hz		230 V - 50 Hz		230 V - 50 Hz	
Omrežna napetost	230 V - 50 Hz		230 V - 50 Hz		230 V - 50 Hz	
Moč	P <sub>1</sub> 550 W		P <sub>1</sub> 900 W		P <sub>1</sub> 1050 W	
Vrsta zaščite	IP 54		IP 54		IP 54	
Izolacijski razred	KL <B>		KL <B>		KL <B>	
Izklop. delovanje	S3 20% - 10 min.		S3 25% - 10 min.		S3 20% - 10 min.	
Pogonski razred	1 EM		1 EM		1 EM	

SLO

## 5. Uporaba

Prepričajte se, če je omrežna napetost enaka kot je navedeno na topski ploščici dvigalne naprave. Zavarujte Vašo električno opremo z nadtokovnim zaščitnim stikalom 10 A. Dodatno zaščito ljudi zagotavlja uporaba napačno-tokovnega zaščitnega stikala (FI - Stikalo). Preverite, če je stikalo pri vklopu naprave na električno omrežje izključeno.

### Predpisi za uporabo naprave

- Uporaba dvigalne naprave je dovoljena samo tistim osebam, ki lahko dokažejo, da so seznanjene s predpisi za uporabo.
- Položaj uporabe naprave je treba izbrati tako, da oseba, ki upravlja z dvigalno napravo ne more biti ugrožena zaradi eventualnega padca bremena.
- Pred dviganjem ali spuščanjem bremena je treba preveriti, če se v območju izvajanja dviganja oz. spuščanja bremena ne nahajajo ljudje.
- Oseba, ki izvaja dviganje oz. dela z napravo, je odgovorna, da se prepriča o brezhibnem stanju naprave in njenih delov kot n. pr. preusmerno kolo in pritrjevalni deli in, če njihovo varno pritrditev na dotičnih točkah.
- Oseba, ki izvaja dviganje, je odgovorna za spoštovanje predpisane maksimalne obremenitve naprave. Nosilno vrv in bremena se ne sme nikoli vleči preko ostrih robov.
- Oseba, ki izvaja dviganje, se mora pred začetkom uporabe dvigalne naprave prepričati o brezhibnem stanju varnostno-zaščitne opreme.
- Breme ne sme biti nikoli obešeno neposredno na vrv temveč zmeraj na obešno kljuko.
- Oseba, ki izvaja dviganje, mora imeti zmeraj pred očmi premikanje bremena.
- Če oseba, ki izvaja dviganje, ne more nadzorovati pomikanje bremena navzgor ali navzdol, je treba nevarno območje zagraditi in postaviti človeka, ki ima pregled nad delovnim območjem in lahko daje navodila.
- Oseba, ki izvaja dviganje, mora imeti pred očmi konec poti bremena, da lahko prepreči vklop stikala v nujnih primerih.
- Če oseba, ki izvaja dviganje, zapusti območje naprave z obešenim bremenom, je treba zavaruovati nevarno območje pod bremenom.
- Dvigalne naprave se smejo uporabljati samo za dviganje in spuščanje bremen, prenašanje ljudi je strogo prepovedano.
- Na dvigalno napravo nikoli ne obešati bremena, ki bi preobremenilo nazivno nosilnost dvigalne naprave.
- Breme, ki se prenaša z dvigalno napravo, mora biti zmeraj čvrsto in stabilno obešeno na obešalno kljuko.

## 6. Instalacija

- Nosilni del, na katerem je pričvrščena vrv, mora biti zmožen prenašati dvakratno težo kot se pričakuje. (Priporočamo, da se posvetujete s strokovnjakom).
- Montažo žične dvigalne naprave se naj prednost-

no izvrši na jekleno cev. Uporabljena jeklena cev mora imeti premer 43 mm in debelino sten najmanj 3 mm.

- Ta cevni nosilec mora biti čvrsto zasidrani v steno. Zasidranje nosilca mora biti odgovarjajoče stabilno izvedeno, da bo vzdržalo nosilno težo.
- Pazite na to, da bo naprava zmeraj vodoravno pritrjena in nikoli v poševnem položaju.
- Obesite kljuko za breme (4) z uporabo preusmernega kolesa v nosilec za kljuko (10) na nosilnem ohišju (15).

## 7. Upravljanje dvigalne naprave

1. Pred začetkom dela se prepričajte, če se upravljalno stikalo (8) nahaja v izklopljenem položaju (AUS) in, če je dvigalna vrv (13) natančno navijana na navijalnem bobnu (11) kot je prikazano pravilno navijanje na sliki 3. Tudi v popolnoma odvitem stanju vrvi pustite vsaj 3 navoje vrvi na kabelskem bobnu, da ne poškodujete kabla.
2. Upravljanje se vrši z upravljalnim stikalom (8) na ohišju stikala (7), ki ga vklopljate glede na smer. Ne vklopljajte neposredno naprej in nazaj, temveč vmes zaustavite napravo.
3. S pritiskom na stikalo za izklop v nujnem primeru (9) je možno dvigalno napravo izključiti in zavaruovati pred ponovnim vklopom. Če bi radi ponovno uporabili dvigalno napravo, je treba najprej obrniti stikalo za izklop v nujnem primeru v levo in potem se ponovno dvigne rdeča tipka in dvigalna naprava je ponovno pripravljena za uporabo.
4. Ko se prikaže rdeči konec kabla, se kabel ne sme več odvijati naprej!
5. Če vreteno z vrvjo ne more takoj dvigniti bremena, potem takoj izklopite vreteno z vrvjo, da preprečite poškodbe ali nezgode.
6. Pazite na varni položaj bremena na obešalni kljuki (4) ali preusmernem kolesu (14) in se zmeraj zadržujte v varni razdalji od bremena in jeklene vrvi (13).
7. Pri spuščanju bremena je treba paziti, da bo vrv po pristanku bremena šla naprej še nekaj centimetrov in zato pravočasno zaustaviti spuščanje bremenat!
8. Poskrbite za to, da se jeklena vrv (13) ne bo upogibala za več kot 15 stopinj.

## 8. Vzdrževanje

1. Redno kontrolirajte jekleno vrv (13) po celotni dolžini glede poškodb in tudi delovanje končnega stikala (5) (dvignite vrvo vreteno dokler izklopna utež (12) ne vklopi izklopnega dela (3)).
2. Če je jeklena vrv (13) poškodovana (prepognjena ali pretrgana - glej sliko 4), jo je treba zamenjati z originalno nadomestno vrvjo. Vrv dajte zamenjati v tehnični servisni delavnici. Pri montaži nove vrvi nikakor ne smete pozabiti na izklopno utež (12), da zagotovite varni končni izklop.
3. Redno občasno namažite ležaj preusmernega kolesa (14) z nekaj olja.
4. Preverite brezhibni hod vseh mehanskih delov vitla pri izključenem položaju naprave.
5. Napravo mora najmanj enkrat letno preveriti strokovnjak. Podatki o pregledu se morajo zapisati v



### 9. Stikalni električni načrt

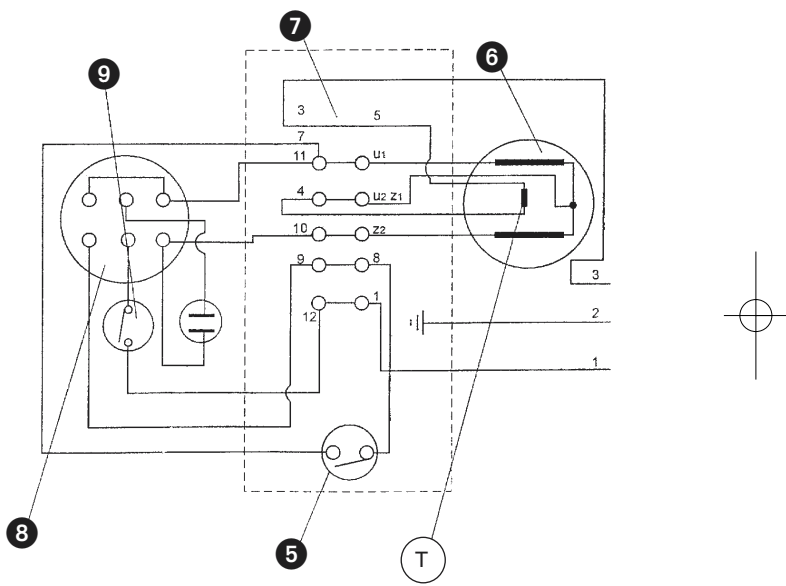

SLO

knjižico o izvajanih pregledih.

**10. Kontrolni list**

Spoštovani kupec!

V izogib poškodb ljudi in materialne škode je uporabnik žične dvigalne naprave dolžan vzdrževati napravo v brezhibnem funkcionalnem stanju. Sledenci kontrolni list je treba izpolnjevati v rednih časovnih razmakih, ki jih določijo uporabnik sam in ta kontrolni list služi kot dokumentacija o izvedenih pregledih. Ugotovljene pomanjkljivosti mora nemudoma odpraviti strokovna servisna služba.

	Datum		Datum		Datum	
	<input type="text"/>	<input type="text"/>	<input type="text"/>	<input type="text"/>	<input type="text"/>	<input type="text"/>
<b>Žična vrv:</b>						
Preverjene posam. žice	<input type="radio"/> da	<input type="radio"/> ne	<input type="radio"/> da	<input type="radio"/> ne	<input type="radio"/> da	<input type="radio"/> ne
Pregled pretrganih mest vrvi	<input type="radio"/> da	<input type="radio"/> ne	<input type="radio"/> da	<input type="radio"/> ne	<input type="radio"/> da	<input type="radio"/> ne
Preverjena prostost vrvi	<input type="radio"/> da	<input type="radio"/> ne	<input type="radio"/> da	<input type="radio"/> ne	<input type="radio"/> da	<input type="radio"/> ne
Preverjena stisnjena mesta	<input type="radio"/> da	<input type="radio"/> ne	<input type="radio"/> da	<input type="radio"/> ne	<input type="radio"/> da	<input type="radio"/> ne
<b>Kljuka za breme:</b>						
Pregledane vreznine na kljuki	<input type="radio"/> da	<input type="radio"/> ne	<input type="radio"/> da	<input type="radio"/> ne	<input type="radio"/> da	<input type="radio"/> ne
Pregledani prelomi kljuke	<input type="radio"/> da	<input type="radio"/> ne	<input type="radio"/> da	<input type="radio"/> ne	<input type="radio"/> da	<input type="radio"/> ne
Preverjena aretirma vzmet	<input type="radio"/> da	<input type="radio"/> ne	<input type="radio"/> da	<input type="radio"/> ne	<input type="radio"/> da	<input type="radio"/> ne
<b>Vodi:</b>						
Preverjeni omrežni vod	<input type="radio"/> da	<input type="radio"/> ne	<input type="radio"/> da	<input type="radio"/> ne	<input type="radio"/> da	<input type="radio"/> ne
Preverjeno vod stikala	<input type="radio"/> da	<input type="radio"/> ne	<input type="radio"/> da	<input type="radio"/> ne	<input type="radio"/> da	<input type="radio"/> ne
<b>Končni izklop:</b>						
Preverjeno končno izklapljanje	<input type="radio"/> da	<input type="radio"/> ne	<input type="radio"/> da	<input type="radio"/> ne	<input type="radio"/> da	<input type="radio"/> ne
<b>Upravljalški del:</b>						
Preverjeno ohišje stikala	<input type="radio"/> da	<input type="radio"/> ne	<input type="radio"/> da	<input type="radio"/> ne	<input type="radio"/> da	<input type="radio"/> ne
Tipka preverjena	<input type="radio"/> da	<input type="radio"/> ne	<input type="radio"/> da	<input type="radio"/> ne	<input type="radio"/> da	<input type="radio"/> ne
<b>Priključna škatla:</b>						
Preverjena priključna škatla glede prelomov	<input type="radio"/> da	<input type="radio"/> ne	<input type="radio"/> da	<input type="radio"/> ne	<input type="radio"/> da	<input type="radio"/> ne
<b>Zavora:</b>						
Preverjena zavora	<input type="radio"/> da	<input type="radio"/> ne	<input type="radio"/> da	<input type="radio"/> ne	<input type="radio"/> da	<input type="radio"/> ne
<b>Vent. havba:</b>						
Vent. havba brez onesnaženj	<input type="radio"/> da	<input type="radio"/> ne	<input type="radio"/> da	<input type="radio"/> ne	<input type="radio"/> da	<input type="radio"/> ne
<b>Pritrdilni vijaki:</b>						
Vijaki preverjeni	<input type="radio"/> da	<input type="radio"/> ne	<input type="radio"/> da	<input type="radio"/> ne	<input type="radio"/> da	<input type="radio"/> ne
Nosilni elementi in montažni deli preverjeni	<input type="radio"/> da	<input type="radio"/> ne	<input type="radio"/> da	<input type="radio"/> ne	<input type="radio"/> da	<input type="radio"/> ne
Preverjena naprava glede rje in korozije	<input type="radio"/> da	<input type="radio"/> ne	<input type="radio"/> da	<input type="radio"/> ne	<input type="radio"/> da	<input type="radio"/> ne
Preverjeno tesnenje ohišja dvigalne naprave	<input type="radio"/> da	<input type="radio"/> ne	<input type="radio"/> da	<input type="radio"/> ne	<input type="radio"/> da	<input type="radio"/> ne

## 1. Opis uređaja (slike 1/2)

1. karike za pričvršćivanje
2. vijci sa šestorostranom glavom
3. isključni stremen
4. teretna kuka
5. granični prekidač
6. motor
7. kućište komandne jedinice
8. komandna sklopka
9. sigurnosni prekidač
10. držač kuke
11. bubanj uzeta
12. uteg za isključivanje
13. čelično uže
14. kotur za preusmjerenje
15. kućište nosača

## 2. Opće

### Pažnja!

Dizalica je konstruirana samo za primjenu u privatnom kućanstvu!

Nije predviđena za neprekidnu industrijsku primjenu.

Prije pričvršćivanja i puštanja u funkciju pažljivo pročitajte naputak za uporabu i dobro ga sačuvajte.

### Transportne štete

Provjeriti je li uređaj oštećen za vrijeme transporta. Možebitne štete odmah prijavite prevozniku.

Dizalica nije prikladna za neprekidnu primjenu. Motor dizalice je opremljen kontrolnikom temperature protiv pregrijavanja usljed preopterećivanja.

### Intermitirani rad

Intermitirani rad (S3) znači da se za vrijeme rada moraju praviti stanke radi hlađenja. Za najveću dopuštenu nazivnu nosivost od, primjerice, 125 kg, vrijeme rada po normi iznosi 1 minuta, a stanika 6 minuta. Kada se vrijeme rada produžava, kontrolnik temperature će se isključiti zbog povećane temperature motora. Tek nakon stanke radi hlađenja, kontrolnik temperature će se samostalno opet uključiti.

Pri opterećenju dizalice s manjim teretom, vrijeme rada se produžava, a vrijeme za stanku se smanjuje.

### Pažnja!

Pri neposrednom utjecaju sunca se temperatura kućišta bitno povećava, a time se i znatno smanjuje vrijeme rada.

## 3. Sigurnosne upute

**Pažnja! Pri upotrebi dizalice treba poštivati slijedeće načelne sigurnosne mjere radi zaštite od električnog udara, opasnosti od ozljeda i požara. Pročitajte i**

## uvažite ove upute prije upotrebe uređaja.

1. Nemojte preoptereti svoj alat, primijenite ga samo do maksimalne nosivosti (vidi označnu tablicu, ne teretnu kuku!).
2. Održite red na mjestu rada. Nered na mjestu rada predstavlja opasnost od nezgoda.
3. Uzmite u obzir utjecaje okoline. Ne dajte da električni alat pokisne. Ne koristite električni alat u vlažnoj ili mokroj sredini. Osigurajte dobro osvjetljenje. Ne koristite električni alat u blizini zapaljivih tekućina ili plinova.
4. Čuvajte se od električnog udara. Izbjegnite kontakt tijela s uzemljenim dijelovima.
5. Čuvajte djecu! Ne dajte da druge osobe diraju alat ili kabel, ne dajte da prilaze mjestu rada.
6. Nosite prikladnu radnu odjeću. Ne nosite široku odjeću ili nakit.
7. Ne koristite kabel protivno svrsi. Ne nosite alat na kablu, ne vucite kabel da biste izvadili utikač iz utičnice. Čuvajte kabel od vrućine, ulja i oštarih ivica.
8. Održite svoj alat brižljivo. Održite čistoću alata da možete dobro i sigurno raditi. Provjerite utikač i kabel redovno, dajte da ih u slučaju oštećenja zamijeni ovlašteni stručnjak. Provjerite produžne

**CRO**

- kablove redovno i zamijenite oštećene produžne kablove.
9. Dok ne koristite uređaj, izvadi te utikač iz utičnice.
  10. Produžni kablovi na otvorenom prostoru. Na otvorenom prostoru koristite samo za to dopudžtjene i odgovarajuće označene produdjne kablove (do 20 m (Ø 1,5 mm<sup>2</sup>, 20 - 50 m (Ø 2,5 mm<sup>2</sup>))
  11. Uvijek budite pažljivi. Pazite što radite. Postupajte razumno. Ne koristite dizalicu kada Vam je pažnja skrenuta.
  12. Kontrolirajte svoj uređaj glede mogućih oštećenja. Prije daljnje upotrebe alata treba brižljivo ispitati da li zaštitne naprave rade besprijekorno i shodno svojoj namjeni. Provjerite da li je funkcija pokretnih dijelova u redu, da nisu zaglavili, da li su neki dijelovi oštećeni. Svi dijelovi moraju biti ispravno montirani da bi ispunili sve uvjete za rad uređaja.  
Oštećene zaštitne naprave i dijelove stručno mora popraviti ili zamijeniti servisna radionica, ukoliko nije drukčije navedeno u naputku za upotrebu.  
Oštećene sklopke se moraju zamijeniti u servisnoj radionici. Ne koristite alat u kojega se prekidač ne da uklopiti i isključiti.
  13. Ne odmotavajte uže toliko da se protuhodno opet namotava -> uže se lomi. Smjer dizanja i spuštanja se izmjenjuje, granični prekidač je van funkcije; uže se lomi. Na bubnju uvijek moraju ostati najmanje 3 kruga. Kada se pojavljuje crveni kraj užeta, ne odmotavati ga dalje!
  14. Električni motor dizalice je termosklopkom zaštićen protiv pregrijavanja. Kada termosklopka proradi, dizalica staje. Tek nakon stanke za hlađenje (oko 5 minuta), dizalica opet može raditi.
  15. Namotati uže prema slici 3.
  16. Dajte da se oštećeni dijelovi odmah zamjenjuju.
  17. Dajte da popravke i radove održavanja izvodi samo stručnjak za elektrotehniku u ovlaštenim servisnim radionicama. Ovaj električni alat odgovara dotičnim sigurnosnim propisima. Popravke smije izvoditi samo stručnjak za elektrotehniku, inače postoji opasnost od nezgoda za korisnika.
  18. Koristite samo originalne rezervne dijelove.
  19. Nikada sami ne izvodite popravke (gubitak garancije i sigurnosti).
  20. Nemojte dizalicu bez potrebe izložiti atmosferilijama, suncu, prašini i hladnoći.
  21. Dizalica se nikada ne smije poprskati vodom ili uroniti u tekućinu. Ne koristite je za vrijeme kiše ili oluje!

22. Dizalica se po mogućnosti treba koristiti i čuvati u suhim prostorijama.
23. Ni u kojem slučaju ne mijenjajte tehniku dizalice.
24. Upotrijebite uređaj svrsishodno. Nemojte upotrijebiti dizalicu u svrhe ili za radove za koje nije namijenjena. Ne transportirajte osobe sa dizalicom.
25. Ne stajati ili raditi pod podignutim teretom.

CRO

## 4. Tehnički podaci

	SHZ 300-2		SHZ 500-2		SHZ 600	
	Bez kotura za preusmjerenje	S koturom za preusmjerenje	Bez kotura za preusmjerenje	S koturom za preusmjerenje	Bez kotura za preusmjerenje	S koturom za preusmjerenje
Nosivost	150 kg	300 kg	250 kg	500 kg	300 kg	600 kg
Maksimalna visina podizanja	11,5 m	5,7 m	11,5 m	5,7 m	11,5 m	5,7 m
Prosječna brzina dizanja	10 m/min.	5 m/min.	10 m/min.	5 m/min.	10 m/min.	5 m/min.
Duljina užeta	12 m		12 m		12 m	
Bezuvrtni čelični kabel CK 45 Ø	3,05 mm		4,2 mm		4,5 mm	
Prekidna čvrstoća kabla	1200 kg		2000 kg		2400 kg	
Električni motor: Napajanje	230 V - 50 Hz		230 V - 50 Hz		230 V - 50 Hz	
Snaga	P <sub>1</sub> 550 W		P <sub>1</sub> 900 W		P <sub>1</sub> 1050 W	
Vrsta zaštite	IP 54		IP 54		IP 54	
Izolacijski razred	KL <B>		KL <B>		KL <B>	
Intermitirani rad	S3 20% - 10 min.		S3 25% - 10 min.		S3 20% - 10 min.	
Klasa pogonskog mehanizma	1 EM		1 EM		1 EM	

## 5. Puštanje u funkciju

Uvjerite se da mrežni napon odgovara naponu navedenom na označnoj tablici dizalice. Osigurajte svoj električni uređaj zaštitnom nadstrujnom sklopkom od 10 A. Dodatnu zaštitu za osobe nudi rad sa zaštitnom strujnom sklopkom (ZS-sklopkom). Uvjerite se da je sklopka prilikom priključivanja stroja na strujnu mrežu isključena.

## Propisi za rukovanje

- Rukovanje dizalicama je dozvoljeno samo osobama koje dokazivo poznavaju propise za rukovanje.
- Operator dizalice koji upravlja dizalicom se mora birati tako da ga padajući teret ne bi ugrožavao.
- Prije dizanja ili spuštanja tereta treba osigurati da se nitko ne nalazi u zoni opasnosti.
- Operator koji upravlja dizalicom je odgovoran za ispravno stanje uređaja, te kotura za preusmjerenje i pričvršćivanje istih na stabilna pridržna mjesta.
- Operator koji upravlja dizalicom je odgovoran za uvažavanje maksimalnog opterećenja. Nosača užad i tereti se nikada ne smiju vući preko ivica.
- Operator koji upravlja dizalicom prije rada sa dizalicom mora provjeriti sigurnosne naprave.
- Teret se ne smije pričvrstiti neposredno za podizno uže, nego uvijek za teretnu kuku.
- Operator koji upravlja dizalicom stalno mora pratiti kretanje tereta.
- Ako operator koji upravlja dizalicom ne može vidjeti dizanje i spuštanje tereta, prilaz zoni opasnosti se mora zapriječiti, treba se služiti pomoćnicima koji pregledavaju područje rada.
- Operator koji upravlja dizalicom mora vidjeti kraj kretanja tereta radi izbjegavanja okidanja sigurnosnog graničnog prekidača.
- Kada operator odlazi od komandne jedinice uređaja sa podignutim teretima, zonu opasnosti ispod tereta treba osigurati.
- Dizalice se smiju upotrijebiti samo za dizanje i spuštanje tereta, transport osoba je principijelno zabranjen.
- Zakačenje tereta se obvezno mora izbjeći da se dizalica ne bi preopterila.
- Teret koji se treba transportirati uvijek se mora čvrsto i sigurno objesiti na kuku.

## 6. Instalacija

- Nosivi dio, na kojem se treba pričvrstiti dizalica, mora moći nositi najmanje dvostruki teret od očekivanog tereta. (Preporučujemo pribaviti savjet stručnjaka.)
- Dizalica s užetom se najbolje montira na konzoli od čelične cijevi. Čelična cijev koju koristite mora imati promjer od 43 mm, a debljinu stijenke od

- najmanje 3 mm.
- Konzola mora biti čvrsto učvršćena u zidu.
- Pričvršćenje se mora izvoditi s odgovarajućom stabilnošću da može nositi sile koje će se pojaviti.
- Pazite da se uređaj uvijek pričvršćuje okomito, nikada nakoso.
- Pri upotrebi kotura za preusmjerenje, teretnu kuku (4) objesite u držač kuke (10) kućišta nosača (15).

## 7. Rukovanje

- Prije početka rada uvjerite se da je komandna sklopka (8) isključena, a da je čelično uže (13) točno namotano na bubanj užeta (11) krug do kruga (vidi sliku 3). I u potpuno spuštеноm stanju uvijek ostavite najmanje tri kruga na bubnju kabla da ne biste oštetili kabele.
- Dizalicom se upravlja sa komandnom sklopkom (8) u kućištu komandne jedinice (7), koja se preklapa ovisno o smjeru hoda. Ne prebacujte izravno iz kretanja naprijed u rikverc, već između toga zaustavite uređaj.
- Pritiskanjem sigurnosnog prekidača (9) se dizalica može isključiti i osigurati protiv ponovnog uključivanja. Da bi se dizalica opet uključila, sigurnosni prekidač se prvo treba okrenuti ulijevo, time se opet diže crvena tipka, a dizalica je pripravna za rad.
- Kada se pojavljuje crveni kraj kabla, kabel se ne smije dalje odmotavati!
- Kada dizalica ne može odmah podići teret, dizalica se odmah isključuje da bi se spriječila šteta i nezgode.
- Pazite da teret sigurno stoji na teretnoj kuki (4) ili koturu za preusmjerenje (14), a uvijek se držite daleko od tereta i čeličnog užeta (13).
- Prilikom spuštanja tereta treba uzeti u obzir da se dizalica nakon zaustavljanja može spustiti još nekoliko centimetara, zato je uvijek na vrijeme zaustavite!
- Osigurajte da čelično uže (13) nikada ne skreće više od cca. 15°.

## 8. Održavanje

- Redovno kontrolirajte čelično uže (13) preko cijele duljine da nije oštećeno, te provjerite funkciju graničnog prekidača (5) (pustiti dizalicu da diže dok uteg za isključivanje (12) ne aktivira isključni stremen (3)).
- Ukoliko je čelično uže (13) oštećeno (lomljeno ili raspleteno, vidi sliku 4), treba ga zamijeniti originalnim rezervnim dijelom. Dajte da se uže zamijeni u stručnoj radionici. Prilikom montaže užeta se nikako ne smije zaboraviti uteg za isključivanje (12) da bi se osigurala sigurna funkcija graničnog prekidača.
- Ležaj kotura za preusmjerenje (14) redovito podmažite s malo ulja.
- Provjerite slobodan hod svih mehaničkih dijelova vitla dok je uređaj isključen.
- Uređaj najmanje jedanput godišnje mora kontrolirati stručnjak. Rezultat kontrole se mora upisati u

CRO

### 9. Rasklopna shema

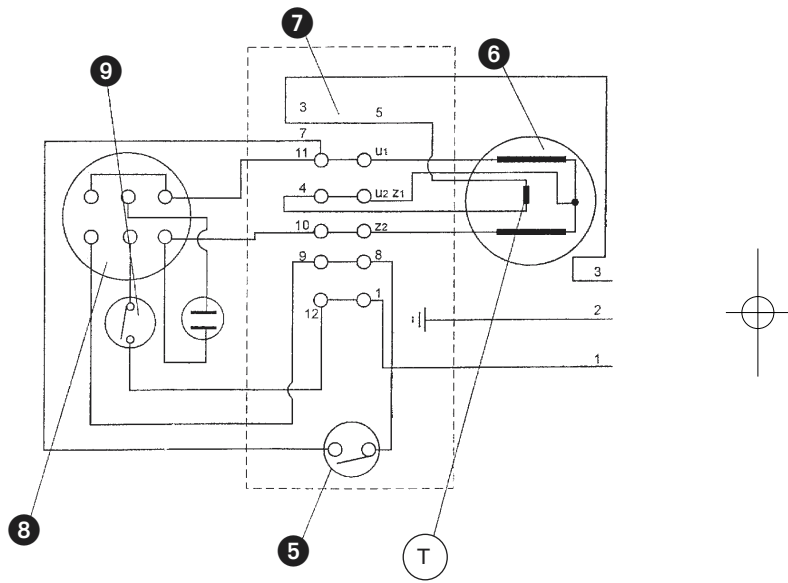







kontrolnu knjižicu.

**10. Popis za kontrole**

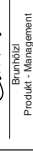
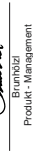
Poštovani kupče,  
radi sprečavanja ozljeda i materijalnih šteta, korisnik dizalice s ušetom je dužan da uređaj održava u ispravnom i ured-  
nom stanju. Slijedeći popis u redovitim intervalima, koje će utvrditi korisnik, treba služiti kao osnova za kontrole i kao

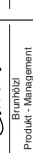
	datum		datum		datum	
	<input type="text"/>	<input type="text"/>	<input type="text"/>	<input type="text"/>	<input type="text"/>	<input type="text"/>
<b>Žičano užje:</b>						
Izvršena kontrola pojedinačne žice	<input type="radio"/> da	<input type="radio"/> ne	<input type="radio"/> da	<input type="radio"/> ne	<input type="radio"/> da	<input type="radio"/> ne
Izvršen pregled žičanog užeta glede prijeloma	<input type="radio"/> da	<input type="radio"/> ne	<input type="radio"/> da	<input type="radio"/> ne	<input type="radio"/> da	<input type="radio"/> ne
Izvršena kontrola žičanog užeta glede uvijanja	<input type="radio"/> da	<input type="radio"/> ne	<input type="radio"/> da	<input type="radio"/> ne	<input type="radio"/> da	<input type="radio"/> ne
Izvršena kontrola prešanih mjesta	<input type="radio"/> da	<input type="radio"/> ne	<input type="radio"/> da	<input type="radio"/> ne	<input type="radio"/> da	<input type="radio"/> ne
<b>Teretna kuka:</b>						
Izvršena kontrola kuke glede pukotina	<input type="radio"/> da	<input type="radio"/> ne	<input type="radio"/> da	<input type="radio"/> ne	<input type="radio"/> da	<input type="radio"/> ne
Izvršena kontrola kuke glede prijeloma	<input type="radio"/> da	<input type="radio"/> ne	<input type="radio"/> da	<input type="radio"/> ne	<input type="radio"/> da	<input type="radio"/> ne
Izvršena kontrola opruge za aretiranje	<input type="radio"/> da	<input type="radio"/> ne	<input type="radio"/> da	<input type="radio"/> ne	<input type="radio"/> da	<input type="radio"/> ne
<b>Kabel:</b>						
Izvršena kontrola priključnog kabela	<input type="radio"/> da	<input type="radio"/> ne	<input type="radio"/> da	<input type="radio"/> ne	<input type="radio"/> da	<input type="radio"/> ne
Izvršena kontrola kabela sklopke	<input type="radio"/> da	<input type="radio"/> ne	<input type="radio"/> da	<input type="radio"/> ne	<input type="radio"/> da	<input type="radio"/> ne
<b>Granično isključivanje:</b>						
Izvršena kontrola funkcije graničnog isključivanja	<input type="radio"/> da	<input type="radio"/> ne	<input type="radio"/> da	<input type="radio"/> ne	<input type="radio"/> da	<input type="radio"/> ne
<b>Komandna jedinica:</b>						
Izvršena kontrola kućišta komandne jedinice	<input type="radio"/> da	<input type="radio"/> ne	<input type="radio"/> da	<input type="radio"/> ne	<input type="radio"/> da	<input type="radio"/> ne
Izvršena kontrola tastera	<input type="radio"/> da	<input type="radio"/> ne	<input type="radio"/> da	<input type="radio"/> ne	<input type="radio"/> da	<input type="radio"/> ne
<b>Priključni ormar:</b>						
Izvršena kontrola priključnog ormara glede prijeloma	<input type="radio"/> da	<input type="radio"/> ne	<input type="radio"/> da	<input type="radio"/> ne	<input type="radio"/> da	<input type="radio"/> ne
<b>Kočnica:</b>						
Izvršena kontrola kočnice	<input type="radio"/> da	<input type="radio"/> ne	<input type="radio"/> da	<input type="radio"/> ne	<input type="radio"/> da	<input type="radio"/> ne
<b>Poklopac ventilatora:</b>						
Poklopac ventilatora čist od onečišćenja	<input type="radio"/> da	<input type="radio"/> ne	<input type="radio"/> da	<input type="radio"/> ne	<input type="radio"/> da	<input type="radio"/> ne
<b>Pričvrsni vijci:</b>						
Izvršena kontrola vijaka	<input type="radio"/> da	<input type="radio"/> ne	<input type="radio"/> da	<input type="radio"/> ne	<input type="radio"/> da	<input type="radio"/> ne
Izvršena kontrola nosećih elemenata i montažnih dijelova	<input type="radio"/> da	<input type="radio"/> ne	<input type="radio"/> da	<input type="radio"/> ne	<input type="radio"/> da	<input type="radio"/> ne
Izvršena kontrola uređaja glede rdje i korozije	<input type="radio"/> da	<input type="radio"/> ne	<input type="radio"/> da	<input type="radio"/> ne	<input type="radio"/> da	<input type="radio"/> ne
Izvršena kontrola nepropusnosti kućišta uređajata	<input type="radio"/> da	<input type="radio"/> ne	<input type="radio"/> da	<input type="radio"/> ne	<input type="radio"/> da	<input type="radio"/> ne

D	GB	E	NL	E	P
EG Konformitätserklärung	EC Declaration of Conformity	Déclaration de Conformité CE	EC Conformiteitsverklaring	Declaración CE de conformidad	Declaração de conformidade
Der Unterzeichnende erklärt im Namen der Firma	The undersigned declares, on behalf of	Le soussigné déclare, au nom de	De ondergetekende verklaart in naam van de firma	Por la presente, el abajo firmante declara en nombre de la empresa	O abaixo assinado declara em nome da empresa
<b>Einhell AG - Wiesenerweg 22 - D-94405 Landau/Isar</b>					
dies die	that the	que	dat de	que sí/la	que
Maschine/Produkt	Machine / Product	la machine / le produit	machine/product	máquina/producto	a máquina/produto
Elektro-Selbhebezug	Operating Instructions Electric Cable Winch	Treuil à câble électrique	Gebruiksaanwijzing Elektrische kabel	Elevador eléctrico de cable	Diferencial de cabo eléc trico
Marke	produced by:	du fabricant	merk	marca	marca
<b>Einhell®</b>					
SHZ 300-2 / SHZ 500-2 / SHZ 600					
<p>- Seriennummer auf dem Produkt -</p> <p><input checked="" type="checkbox"/> EG Maschinenrichtlinie</p> <p><input checked="" type="checkbox"/> EG Niederspannungsrichtlinie 7323 EWG</p> <p><input checked="" type="checkbox"/> EG Elektromagnetische Verträglichkeit 89/336 EWG mit Änderungen entspricht.</p>	<p>- Serial number specified on the product -</p> <p><input checked="" type="checkbox"/> EC Directive regarding machinery 89/392 EEC, as amended</p> <p><input checked="" type="checkbox"/> EC Directive regarding low-voltage equipment 7323 EWG</p> <p><input checked="" type="checkbox"/> EC Directive regarding electromagnetic compatibility 89/336 EEC, as amended</p>	<p>- No. série indiqué sur le produit -</p> <p><input checked="" type="checkbox"/> machines 89/392 CEE avec modifications y</p> <p><input checked="" type="checkbox"/> Directive CE relative aux équipements basse tension 7323 CEE</p> <p><input checked="" type="checkbox"/> Directive CE relative à la compatibilité électro-magnétique 89/336 CEE avec les modifications y apportées.</p>	<p>- Seriennummer op het product -</p> <p><input checked="" type="checkbox"/> EG machinerichtlijn is:</p> <p><input checked="" type="checkbox"/> 89/392 EWG met wijzigingen</p> <p><input checked="" type="checkbox"/> EG laagspanningsrichtlijn 7323 EWG</p> <p><input checked="" type="checkbox"/> EG richtlijn Elektro-magnetische compatibiliteit 89/336 EWG met wijzigingen</p>	<p>- No. de serie en el producto: satisface las disposiciones siguientes:</p> <p><input checked="" type="checkbox"/> Disposición de maquinaria eléctrica CEE con modificaciones</p> <p><input checked="" type="checkbox"/> Disposición de baja tensión de la CE 7323 CEE</p> <p><input checked="" type="checkbox"/> compatibilidad electro-magnética de la CE 89/336 CEE con modificaciones.</p>	<p>- Cui sereiura do série encontra-se no produto -</p> <p><input checked="" type="checkbox"/> Directiva da CE de máquinas 89/392/CEE, com alterações</p> <p><input checked="" type="checkbox"/> Directiva da CE de baixa tensão 7323 CEE</p> <p><input checked="" type="checkbox"/> compatibilidade electro-magnética 89/336 CEE, com alterações</p>
EN 55014-1; EN 61000-3-2; EN 61000-3-3; EN 55014-2; VBG 8; DIN 15020-1; 98 / 37 EC-Annex-1; EN 60204-32					
Landau/Isar, dem	Landau/Isar, (date)	Landau/Isar, datum	Landau/Isar, datum	Landau/Isar	Landau/Isar
25.06.2001	25.06.2001	25.06.2001	25.06.2001	25.06.2001	25.06.2001
 Bernd Stiller Produkt - Management	 Bernd Stiller Produkt - Management	 Bernd Stiller Produkt - Management	 Bernd Stiller Produkt - Management	 Bernd Stiller Produkt - Management	 Bernd Stiller Produkt - Management
Achivierung / For archives: SHZ-0775-31-44-171-46-E					

<p><b>(1)</b></p> <p>EU Konformitajenāte</p> <p>Az atļauj klienti atļiecināt oļog novaldēt</p>	<p><b>(2)</b></p> <p>EU produkti o konformitāte</p> <p>Podpauktis parāstaļje pārdauktis firmy</p>	<p><b>(3)</b></p> <p>Dichiarazione di conformità CE</p> <p>Il sottoscritto dichiara in nome della ditta</p>	<p><b>(4)</b></p> <p>EU Izjava o skladnosāi</p> <p>Podpauktis v imenu pārdauktis</p>	<p><b>(5)</b></p> <p>AT Ugatunāte Deklarāciju</p> <p>Apaļāda izraša oļan kļēji Firma</p>	<p><b>(6)</b></p> <p>Ovārdzāte o zpdnosāi z normāmi Etropējēkļēji</p> <p>Wpewny oskādāzā w imānu firmy</p>
<p><b>Einhell AG · Wiesenweg 22 · D-94405 Landau/Isar</b></p>					
<p>tozā a</p> <p>016.7.00000000</p>	<p>tozā</p> <p>stāpāvāzāvāks</p>	<p>tozā a</p> <p>macelānpārdote</p>	<p>tozā a</p> <p>da stāpāvāzāvāks</p>	<p>adina</p> <p>Mākslāne / Māmuļ</p>	<p>tozā</p> <p>māzāzānāpārdot</p>
<p>Hāzānāte utāstāis</p> <p>Elektronāis tālrunāzāvāks</p> <p>Elektronāis tālrunāzāvāks</p>	<p>Nāvāds k pārdauktis</p> <p>Elektronāis tālrunāzāvāks</p>	<p>Nāpārdāks z āpārdauktis dāzāvāks z āvāksom</p>	<p>Nāvāds z āpārdauktis</p> <p>Zāvāks āvāksomē nāpārdāks</p>	<p>Kulāmsā tālrunāis</p> <p>Elektronāis tālrunāis</p>	<p>Markā</p>
<p><b>Einhell®</b></p>					
<p><b>SHZ 300-2 / SHZ 500-2 / SHZ 600</b></p>					
<p>āz</p> <p>EU 89/392/EVG + gāpi</p> <p>EU 89/392/EVG + gāpi</p> <p>EU 73/23/EVG + gāpi</p> <p>EU 89/398/EVG + gāpi</p>	<p>atpauktis</p> <p>EU āmānā o āpārdauktis</p> <p>EU āmānā o āpārdauktis</p> <p>EU āmānā o āpārdauktis</p> <p>EU āmānā o āpārdauktis</p>	<p>serājkāvāzāis āpārdauktis</p> <p>EU āmānā o āpārdauktis</p> <p>EU āmānā o āpārdauktis</p> <p>EU āmānā o āpārdauktis</p> <p>EU āmānā o āpārdauktis</p>	<p>āvāksomē</p> <p>EU āmānā o āpārdauktis</p> <p>EU āmānā o āpārdauktis</p> <p>EU āmānā o āpārdauktis</p> <p>EU āmānā o āpārdauktis</p>	<p>Seri No</p> <p>AT ģmānā mākslāne hāzānāte</p> <p>AT ģmānā mākslāne hāzānāte</p> <p>AT ģmānā mākslāne hāzānāte</p> <p>AT ģmānā mākslāne hāzānāte</p>	<p>- nūmer serāfāy nā pārdauktis o āpārdauktis</p> <p>AT ģmānā mākslāne hāzānāte</p> <p>AT ģmānā mākslāne hāzānāte</p> <p>AT ģmānā mākslāne hāzānāte</p> <p>AT ģmānā mākslāne hāzānāte</p>
<p><b>EN 55014-1; EN 61000-3-2; EN 61000-3-3; EN 55014-2; YBG 8; DIN 15020-1; 98 / 37 EC-Annex-I; EN 60204-32</b></p>					
<p>Landau/Isar, den</p> <p>25.06.2001</p>	<p>Landau/Isar, den</p> <p>25.06.2001</p>	<p>Landau/Isar, den</p> <p>25.06.2001</p>	<p>Landau/Isar, den</p> <p>25.06.2001</p>	<p>Landau/Isar, (tāh)</p> <p>25.06.2001</p>	<p>Landau/Isar dāhā</p> <p>25.06.2001</p>
<p><b>Budite</b></p> <p>Brūmāzā</p> <p>Produkt-Mānāgēmānt</p>	<p><b>Budite</b></p> <p>Brūmāzā</p> <p>Produkt-Mānāgēmānt</p>	<p><b>Budite</b></p> <p>Brūmāzā</p> <p>Produkt-Mānāgēmānt</p>	<p><b>Budite</b></p> <p>Brūmāzā</p> <p>Produkt-Mānāgēmānt</p>	<p><b>Budite</b></p> <p>Brūmāzā</p> <p>Produkt-Mānāgēmānt</p>	<p><b>Budite</b></p> <p>Brūmāzā</p> <p>Produkt-Mānāgēmānt</p>
<p>Achwingung / For archives: SHZ-075-31-4-1471-6-E</p>					

<p><b>§</b></p> <p>EC Konformitetsförklaring Undertecknad förklarar i firmans</p>	<p><b>EN</b></p> <p>EC Yhdenmukaussuunnitelma Alläkieltohanu ilmoittaa yhden</p>	<p><b>N</b></p> <p>EC Konformitetsförklaring Undertecknad erklærer på vegne av firma</p>	<p><b>L</b></p> <p>Dichiarazione di conformità CE Il sottoscritto dichiara in nome della ditta</p>
<p><b>Einhell AG · Wiesenweg 22 · D-94405 Landau/Isar</b></p>			
<p>nimi, aiti</p>	<p>nimesä etä</p>	<p>at</p>	<p>che la</p>
<p>masiini/produktin</p>	<p>kone/kuote</p>	<p>Maschinprodukt</p>	<p>macchinaprodoto</p>
<p>märke</p>	<p>Sähkökäyttöinen taijano sturi</p>	<p>Apparecchio elettrico di sol levamento a fune</p>	<p>marca</p>
<p><b>Einhell®</b></p>			
<p>tyyppi</p>	<p>SHZ 300-2 / SHZ 500-2 / SHZ 600</p>	<p>tyyppi</p>	<p>tipo</p>
<p>- seriennummer på produktin - notswaar <input checked="" type="checkbox"/> EU-riktlinie för masiner 89/392/EWG med ändringar 79/23/EWG <input checked="" type="checkbox"/> EU-riktlinie för elektro- magnetsk compatibilitet 89/336 med ändringar</p>	<p>- tuotteen valmistusnumero - <input checked="" type="checkbox"/> EU-komdirektiivik (johon on tehty muutoksia) 89/392/EWG <input checked="" type="checkbox"/> EU-sähkömagnetiidirektiivik (johon on tehty muutoksia) 89/336/EWG <input checked="" type="checkbox"/> EU-direktiivik 89/336/EWG joka koskee sähkömagnit- teettisten muiduuvuuta (EM)</p>	<p>- Seriennummer på produktet - notswaar riktlinies rengöringar: <input checked="" type="checkbox"/> EU Maskerintingaline 89/ 392/EWG med ändringar <input checked="" type="checkbox"/> EU Lavepningss- linies <input checked="" type="checkbox"/> EU Beföringalinies for elektromagnetsk kompatibilitet 89/336 EWG med ändringar.</p>	<p>- numero di serie sul prodotto - notswaar corrisponde alla Direttiva CE sulle macchine 89/392/CEE con modifiche <input checked="" type="checkbox"/> alla Direttiva CE sulla bassa tensione 79/23 CEE <input checked="" type="checkbox"/> alla Direttiva CE sulla compatibilità elettro- magnetica 89/336 CEE con modifiche</p>
<p><b>EN 55014-1; EN 61000-3-2; EN 61000-3-3; EN 55014-2; VBG 8; DIN 15020-1; 98 / 37 EC- Annex-I; EN 60204-32</b></p>			
<p>Landau/Isar, den 25.06.2001</p>	<p>Landau/Isar</p>	<p>Landau/Isar, den 25.06.2001</p>	<p>Landau/Isar* 25.06.2001</p>
<p><i>Buditz</i> Einhell Produkt-Management</p>	<p><i>Buditz</i> Einhell Produkt-Management</p>	<p><i>Buditz</i> Einhell Produkt-Management</p>	<p><i>Buditz</i> Einhell Produkt-Management</p>

## GARANTIEURKUNDE

Auf das in der Anleitung bezeichnete Gerät geben wir 2 Jahre Garantie, für den Fall, dass unser Produkt mangelhaft sein sollte. Die 2-Jahres-Frist beginnt mit dem Gefahrenübergang oder der Übernahme des Gerätes durch den Kunden. Voraussetzung für die Geltendmachung der Garantie ist eine ordnungsgemäße Wartung entsprechend der Bedienungsanleitung sowie die bestimmungsgemäße Benutzung unseres Gerätes.

**Selbstverständlich bleiben Ihnen die gesetzlichen Gewährleistungsrechte innerhalb dieser 2 Jahre erhalten.** Die Garantie gilt für den Bereich der Bundesrepublik Deutschland oder der jeweiligen Länder des regionalen Hauptvertriebspartners als Ergänzung der lokal gültigen gesetzlichen Vorschriften. Bitte beachten Sie Ihren Ansprechpartner des regional zuständigen Kundendienstes oder die unten aufgeführte Serviceadresse.

ISC GmbH - International Service Center  
Eschenstraße 6 · D-94405 Landau/Isar (Germany)  
Info-Tel. 0180-5 120 509 • Telefax 0180-5 835 830  
Service- und Infoserver: <http://www.isc-gmbh.info>

### WARRANTY CERTIFICATE

The product described in these instructions comes with a 2 year warranty covering defects. This 2-year warranty period begins with the passing of risk or when the customer receives the product.

For warranty claims to be accepted, the product has to receive the correct maintenance and be put to the proper use as described in the operating instructions.

**Your statutory rights of warranty are naturally unaffected during these 2 years.**

This warranty applies in Germany, or in the respective country of the manufacturer's main regional sales partner, as a supplement to local regulations. Please note the details for contacting the customer service center responsible for your region or the service address listed below.

### GARANTIE

Nous fournissons une garantie de 2 ans pour l'appareil décrit dans le mode d'emploi, en cas de vice de notre produit. Le délai de 2 ans commence avec la transmission du risque ou la prise en charge de l'appareil par le client.

La condition de base pour le faire valoir de la garantie est un entretien en bonne et due forme, conformément au mode d'emploi, tout comme une utilisation de notre appareil selon l'application prévue.

**Vous conservez bien entendu les droits de garantie légaux pendant ces 2 ans.**

La garantie est valable pour l'ensemble de la République Fédérale d'Allemagne ou des pays respectifs du partenaire commercial principal en complément des prescriptions légales locales. Veuillez noter l'interlocuteur du service après-vente compétent pour votre région ou l'adresse mentionnée ci-dessous.

### GARANTIE

Op het in de handleiding genoemde toestel geven wij 2 jaar garantie voor het geval dat ons product gebreken mocht vertonen. De periode van 2 jaar gaat in met de gevaarovergang of de overname van het toestel door de klant.

De garantie kan enkel worden gedeald op voorwaarde dat het toestel naar behoren is onderhouden en gebruikt conform de handleiding.

**Vanzelfsprekend blijven u de wettelijke garantierechten binnen deze 2 jaar behouden.**

De garantie geldt voor het grondgebied van de Bondsrepubliek Duitsland of van de respectievelijke landen van de regionale hoofverdelers als aanvulling van de ter plaatse geldende wettelijke voorschriften. Gelieve zich tot uw contactpersoon van de regionaal bevoegde klantendienst of tot het hieronder vermelde serviceadres te wenden.

### CERTIFICADO DE GARANTIA

El periodo de garantía comienza el día de la compra y tiene una duración de 2 años.

Su cumplimiento tiene lugar en ejecuciones defectuosas.

Errores de material y funcionamiento. las piezas de repuesto necesarias y el tiempo de trabajo no se facturan. Ninguna garantía por otros daños.

El comprador tiene derecho a la sustitución del producto por otro idéntico o devolución del dinero si la reparación no fuera satisfactoria.

Su contacto en el servicio post-venta

### CERTIFICADO DE GARANTIA

Damos 2 años de garantía para o aparelho referido no manual, no caso do nosso produto estar defeituoso. O prazo de 2 anos inicia-se com a transferência do risco ou com a aceitação do aparelho por parte do cliente.

A validade da garantia do nosso aparelho está dependente de uma manutenção conforme com o manual de instruções e de uma utilização adequada.

**Naturalmente, os direitos de garantia constantes nesta declaração aplicam-se durante 2 anos.**

A garantia é válida para a República Federal da Alemanha ou os respectivos países do distribuidor principal regional como complemento às disposições em vigor localmente. Certifique-se relativamente ao contacto do respectivo serviço de assistência técnica regional ou veja, em baixo, o endereço do serviço de assistência técnica.

### TAKUUTODISTUS

Käytönohjeissa kuvattulle laitteelle myynnämme 2 vuoden takuun siinä tapauksessa, että valmistamamme tuote on puutteellinen. 2 vuoden määräaika alkaa joko vaaransiirtymishetkestä tai siitä hetkestä, jolloin asiakas on ottanut laitteen haltuunsa. Takuuvaateiden edellytyksenä on laitteen käyttöohjeessa annettujen määräysten mukainen asiantuntiva huolto sekä laitteemme määräystenmukainen käyttö.

**On itsestään selvää, että asiakkaan lakimääräiset takuukorvausoikeudet säilyvät näiden 2 vuoden aikana.**

Takuu on voimassa Saksan Liittotasavallan alueella tai kunkin päämyyntiedustajan alueen maissa paikallisesti voimassaolevien lakimääräysten täydennyksenä. Asiakkaan tulee kääntyä takuuasiossa alueesta vastuussa olevan asiakaspalvelun tai alla mainitun huoltopalvelun puoleen.

**① CERTIFICATO DI GARANZIA**

Per l'apparecchio indicato nelle istruzioni sono garantiti una garanzia di 2 anni, nel caso il nostro prodotto dovesse risultare difettoso. Questo periodo di 2 anni inizia con il trasporto del rischio o la presa in consegna dell'apparecchio da parte del cliente. Le condizioni per la validità della garanzia sono una corretta manutenzione secondo le istruzioni per l'uso così come un utilizzo appropriato del nostro apparecchio.

**Naturalmente in questo periodo di 2 anni continuiamo ad assumerci gli obblighi di responsabilità previsti dalla legge.**  
La garanzia vale per il territorio della Repubblica Federale Tedesca o dei rispettivi paesi del principale partner di distribuzione di zona a completamento delle norme di legge in vigore sul posto. Rivolgervi all'addetto del servizio assistenza clienti incaricato della rispettiva zona o all'indirizzo di assistenza clienti riportato in basso.

**⑩ GARANTI BELGESI**

Kullanma Talimatında açıklanan aletimiz, ürünü'nün kusurlu olmasında kargı 2 yıl garantidir. 2 Yıllık garanti süresi, teminat devri veya aletin müşteri tarafından satın alınması ile başlar.  
Garanti haklarından faydalanmak için aletin yönetmeliklere uygun şekilde bakımını yapmalısınız. Kullanım amacına uygun olarak ve kullanma talimatında belirtilen talimatlar doğrultusunda kullanmalısınız.

**Dogal olarak kanunen öngörülen garanti haklarından faydalanma bu 2 yıl içinde geçerli olacaktır.**

Garanti Federal Almanya sınırları içinde veya geçerli olan yerel kanuni yönetmeliklere ek olarak ilgili ülkelerin ana bölge pazarlama partnerlerinin yönetmeliği, müşteri doğrudan doğruya geçerlidir. Lütfen yerel müşteri hizmetleri bölge temsilcileri veya aşağıda açıklanan servis adreslerini dikkate alınız.

**⑩ GARANCIJSKI LIST**

Za napravo, ki je navedena v navodilih, dajemo 2 leti garancije v primeru, če bi bil naš proizvod ponarejen. 2-letni rok začne teči s prenosom jamstva ali s prevzemom naprave s strani kupca. Predpogoj za uveljavljanje garancije je redno pravilno vzdrževanje v skladu z navodili za uporabo ter namenaka predpisana uporaba naše naprave.

**Samoumevno je, da v roku teh 2 let ostanejo za Vas v veljavi Vaše zakoni-te pravice glede jamstva za proizvod.**

Garancija velja za območje Zvezne Republike Nemčije ali posameznih dežel regionalnega glavnega prodajnega partnerja kot dopolnilo k lokalnim veljavnim zakonskim predpisom. Prosimo, če upoštevate Vašo kontaktno osebo v pristojni servisni službi ali na spodaj navedenem naslovu servisne službe.

**⑩ Garanciaokmány**

Ebben az utasításban megnevezett készülékre 2 év jótállást nyújtunk, arra az esetre, ha a termékünk hiányos lenne. A 2-éves-határidő a kézbesítési átvételkor kezdődik, a termék kivételével a termék átvételétől kezdődik.

A jótállás érvényesítésének a feltétele a készülékünknek a használati utasításnak megfelelő szabályszerű karbantartása úgymint rendeltetészerű használata.

**Magától értetődő, hogy ez a 2 év alatt a törvény szerinti szavatossági jogai fennmaradnak.**

A jótállás a Németországi Szövetségi Köztársaság területére érvényes vagy a regionális fő forgalmazó partner országában kiegészítésként a helyi érvényes törvényi előírásokhoz. Kérjük vegye figyelembe a regionálisan illetékes bevásárolgatótanál levő kontaktszemélyt vagy az alul megadott szervizcím.

**⑩ ZÁRUČNÍ LIST**

Na přístroj označený v návodu poskytujeme záruku 2 let, pro ten případ, že by byl náš výrobek vadný. Tato záruka začíná přechodem rizika nebo převzetím přístroje zákazníkem.

Předpokladem pro uplatňování záruky je řádná údržba přislušné podle návodu k obsluze a používání našeho přístroje k určenému účelu.

**Samozřejmě Vám během těchto 2 let zůstanou zachována zákonná záruční práva.**

Záruka platí na území Spolkové republiky Německo nebo příslušné země regionálního hlavního distribučního partnera jako doplněk lokálně platných zákonných předpisů. V případě potřeby se prosím obraťte na Vašeho kontaktního partnera regionálního příslušného zákaznického servisu nebo na dole uvedenou servisní adresu.

**⑩ GARANCIJSKI LIST**

Za uređaj opisan u uputama dajemo 2 godine jamstva u slučaju eventualnog nedostataka na našem proizvodu. Rok od 2 godine započinje s prijelazom rizika ili s preuzimanjem uređaja od strane kupca.

Pretpostavka za ostvarivanje prava jamstva je pravilno održavanje u skladu s uputama za uporabu, kao i svisishodno korištenje našeg uređaja.

**Razumljivo je da zadržavate zakonsko pravo jamstva unutar te 2 godine.**

Jamstvo važi za područje Savezne Republike Njemačke ili dotičnih zemalja regionalnog glavnog trgovačkog partnera kao dopuna lokalno važećih zakonskih propisa. Molimo Vas da obratite pažnju na Vašu kontaktnu osobu nadležne servisne službe u regiji ili na dolje navedenu adresu servisa.

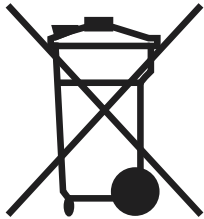

☉ Nur für EU-Länder

Werfen Sie Elektrowerkzeuge nicht in den Hausmüll!

Gemäß europäischer Richtlinie 2002/96/EG über Elektro- und Elektronik-Altgeräte und Umsetzung in nationales Recht müssen verbrauchte Elektrowerkzeuge getrennt gesammelt werden und einer umweltgerechten Wiederverwertung zugeführt werden.

Recycling-Alternative zur Rücksendeaufforderung:

Der Eigentümer des Elektrogerätes ist alternativ anstelle Rücksendung zur Mitwirkung bei der sachgerechten Verwertung im Falle der Eigentumsaufgabe verpflichtet. Das Altgerät kann hierfür auch einer Rücknahmestelle überlassen werden, die eine Beseitigung im Sinne der nationalen Kreislaufwirtschafts- und Abfallgesetzes durchführt. Nicht betroffen sind den Altgeräten beigelegte Zubehörteile und Hilfsmittel ohne Elektrobestandteile.

☉ For EU countries only

Never place any electric tools in your household refuse.

To comply with European Directive 2002/96/EC concerning old electric and electronic equipment and its implementation in national laws, old electric tools have to be separated from other waste and disposed of in an environment-friendly fashion, e.g. by taking to a recycling depot.

Recycling alternative to the demand to return electrical devices:

As an alternative to returning the electrical device, the owner is obliged to cooperate in ensuring that the device is properly recycled if ownership is relinquished. This can also be done by handing over the used device to a returns center, which will dispose of it in accordance with national commercial and industrial waste management legislation. This does not apply to the accessories and auxiliary equipment without any electrical components which are included with the used device.

☉ Uniquement pour les pays de l'Union Européenne

Ne jetez pas les outils électriques dans les ordures ménagères.

Selon la norme européenne 2002/96/CE relative aux appareils électriques et systèmes électroniques usés et selon son application dans le droit national, les outils électriques usés doivent être récoltés à part et apportés à un recyclage respectueux de l'environnement.

Possibilité de recyclage en alternative à la demande de renvoi :

Le propriétaire de l'appareil électrique est obligé, en guise d'alternative à un envoi en retour, à contribuer à un recyclage effectué dans les règles de l'art en cas de cessation de la propriété. L'ancien appareil peut être remis à un point de collecte dans ce but. Cet organisme devra éliminer dans le sens de la Loi sur le cycle des matières et les déchets. Ne sont pas concernés les accessoires et ressources fournis sans composants électroniques.

☞ Enkel voor EU-landen

Elektrisch gereedschap hoort niet bij het huisvuil thuis.

Volgens de Europese richtlijn 2002/96/EG op afgedankte elektrische en elektronische toestellen en omzetting in nationaal recht dienen afgedankte elektrische gereedschappen afzonderlijk te worden verzameld en milieuvriendelijk te worden gerecycleerd.

Recyclagealternatief i.p.v. het verzoek het toestel terug te sturen:

In plaats van het elektrische toestel terug te sturen is alternatief de eigenaar van het toestel gehouden mee te werken aan de adequate recyclage als het eigendom wordt opgegeven. Hiervoor kan het afgedankte toestel eveneens bij een inzamelplaats worden afgegeven waar het toestel wordt verwijderd als bedoeld in de wetgeving in zake afvalverwerking en recyclage. Dit geldt niet voor toebehoorstukken en hulpmiddelen zonder elektrische componenten die bij de afgedankte toestellen zijn bijgevoegd.

① Solo per paesi membri dell'UE

Non gettate gli utensili elettrici nei rifiuti domestici.

Secondo la Direttiva europea 2002/96/CE sui rifiuti di apparecchiature elettriche ed elettroniche e l'applicazione nel diritto nazionale gli elettrodomestici usati devono venire raccolti separatamente e smaltiti in modo ecologico.

Alternativa di riciclaggio alla richiesta di restituzione

Il proprietario dell'apparecchio elettrico è tenuto in alternativa, invece della restituzione, a collaborare in modo che lo smaltimento venga eseguito correttamente in caso ceda l'apparecchio. L'apparecchio vecchio può anche venire consegnato ad un centro di raccolta che provvede poi allo smaltimento secondo le norme nazionali sul riciclaggio e sui rifiuti. Non ne sono interessati gli accessori e i mezzi ausiliari senza elementi elettrici forniti insieme ai vecchi apparecchi.

☞ Sólo para países miembros de la UE

No tire herramientas eléctricas en la basura casera.

Según la directiva europea 2002/96/CE sobre aparatos usados electrónicos y eléctricos y su aplicación en el derecho nacional, dichos aparatos deberán recogerse por separado y eliminarse de modo ecológico para facilitar su posterior reciclaje.

Alternativa de reciclaje en caso de devolución:

El propietario del aparato eléctrico, en caso de no optar por su devolución, está obligado a reciclar adecuadamente dicho aparato eléctrico. Para ello, también se puede entregar el aparato usado a un centro de reciclaje que trate la eliminación de residuos respetando la legislación nacional sobre residuos y su reciclaje. Esto no afecta a los medios auxiliares ni a los accesorios sin componentes eléctricos que acompañan a los aparatos usados.

☞ Só para países da UE

Não deite as ferramentas eléctricas para o lixo doméstico.

Segundo a directiva europeia 2002/96/CE relativa aos resíduos de equipamentos eléctricos e electrónicos e a respectiva transposição para o direito interno, as ferramentas eléctricas usadas devem ser recolhidas separadamente e colocadas nos ecopontos para efeitos de reciclagem.

Alternativa de reciclagem à devolução:

O proprietário do aparelho eléctrico no caso de não optar pela devolução é obrigado a reciclar adequadamente o aparelho eléctrico. Para tal, o aparelho usado também pode ser entregue a uma instalação de recolha que trate da eliminação de resíduos, respeitando a legislação nacional sobre resíduos e respectiva reciclagem. Não estão abrangidos os meios auxiliares e os acessórios sem componentes electrónicos, que acompanham os aparelhos usados.



☞ Koskee ainoastaan EU-jäsenmaita

Älä heitä sähkötyökaluja kotitalousjätteisiin.

Sähkökäyttöisiä ja elektronisia vanhoja laitteita koskevan Euroopan direktiivin 2002/96/EY mukaan, joka on sisällytetty kansallisiin lakeihin, tulee loppuun käytetyt sähkökäyttöiset työkalut kerätä erikseen ja toimittaa ympäristöystävälliseen kierrätykseen uusiokäyttöä varten.

Kierrätys vaihtoehtona takaisinlähettämiselle:

Sähkölaitteen omistajan velvollisuus on takaisinlähettämisen vaihtoehtona avustaa laitteen asianmukai sta hävittämistä kierrätyksen kautta, kun laite poistetaan käytöstä. Laitteen voi toimittaa myös kierrätyspisteeseen, joka suorittaa laitteen hävittämisen paikallisten kierrätys- ja jätteenpoistomääräysten mukaisesti hyödyntäen käyttökelpoiset raaka-aineet. Tämä ei koske käytöstä poistettaviin laitteisiin kuuluvia lisävarusteita tai apulaitteita, joissa ei ole sähköosia.

☞ Samo za zemlje Evropske zajednice

Elektroalate ne bacajte u kućno smeće.

U skladu s europskom odredbom 2002/96/EG o starim električnim i elektroničkim uređajima i njezinom primjenom u okviru državnog prava, istrošeni elektroalati moraju se odvojeno sakupiti i zbrinuti na ekološki način u svrhu recikliranja.

Alternativa s recikliranjem u odnosu na zahtjev za povrat uređaja:

Vlasnik elektrouređaja alternativno je obvezan da umjesto povrata robe u slučaju odricanja vlasništva sudjeluje u stručnom zbrinjavanju elektrouređaja. Stari uređaj može se u tu svrhu prepustiti i stanici za preuzimanje rabljenih uređaja koja će provesti uklanjanje u smislu državnog zakona o recikliranju i otpadu. Zakonom nisu obuhvaćeni dijelovi pribora ugrađeni u stare uređaje i pomoćni materijali bez električnih elemenata.

☞ Csak EU-országok

Ne dobja az elektromos szerszámokat a házi hulladék közé.

A villamos készülékekkel és elektromos-öregkészülékekkel kapcsolatos 2002/96/EG-i európai irányvonalaknak valamint ezeknek a nemzeti jogban történő realizálásának megfelelően az elhasznált villamos szerszámokat külön kell gyűjteni és egy környezetbaráti újraértékesítéshez juttatni.

Újrahasznosítás-alternatíva a visszaküldési felhíváshoz:

Az elektromos készülék tulajdonosa kötelezve van, a tulajdon feladása esetében, a visszaküldés helyett alternatív egy szakszerű értékesítésre. Ehhez az öreg készüléket egy visszavevő helynek lehet átengedni, amely a nemzetközi iparkörfolyamat és hulladéktörvény értelmében elvégzi a megsemmisítést. Ez nem érinti az öreg készülékekhez mellékelt villamosalkatrészek nélküli tartozékrészeket és segítőeszközöket.

☞ Samo za dežele članice EU:

Ne mečite električnega orodja med hišne odpadke.

V skladu z evropsko smernico 2002/96/EG o starih električnih in elektronskih aparatih in uporabo državnih zakonov je potrebno električna orodja zbirati ločeno in odstranjevati v namen reciklaže v skladu s predpisi o varovanju okolja.

Reciklažna alternativa za poziv za vračanje:

Lastnik električnega aparata je namesto vračanja aparata dolžan sodelovati pri pravilnem recikliranju v primeru odpovedi lastništvu aparata. Stari aparat se lahko v ta namen preda tudi na prevzemnem mestu, katero izvaja odstranjevanje v smislu državnega zakona o ravnanju z odpadki. To se ne nanaša na stari aparatom priloženih delov pribora in pripomočkov brez električnih sestavnih delov.

⑥ Pouze pro členské země EU

Nedávejte elektrické nářadí do domácího odpadu.

Podle Evropské směrnice 2002/96/EG o starých elektrických a elektronických přístrojích (WEEE) a podle národního práva musí být použité elektrické nářadí odděleně skladováno a odevzdáno k ekologické recyklaci.

Alternativa recyklace k zaslání zpět:

Vlastník elektrického přístroje je alternativně namísto zaslání zpět povinen ke spolupráci při odborné recyklaci v případě, že se rozhodne přístroj zlikvidovat. Starý přístroj může být v tomto případě také odevzdán do sběrný, která provede likvidaci ve smyslu národního zákona o hospodářském koloběhu a zákona o odpadech. Toto neplatí pro ke starým přístrojům přiložené části příslušenství a pomocné prostředky bez elektrických součástí.

⑥ Sadece AB Ülkeleri İçin Geçerlidir

Elektrikli cihazları çöpe atmayınız.

Elektrikli ve elektronik aletler ile ilgili 2002/96/AB nolu Avrupa Yönetmeliğince ve ilgili yönetmeliğin ulusal normalara uyarlanması sonucunda kullanılmış elektrikli aletler ayrıştırılmış olarak toplanacak ve çevreye zarar vermeyecek şekilde geri kazanım sistemlerine teslim edilecektir.

Kullanılmış Cihazların İadesi Yerine Uygulanacak Geri Dönüşüm Alternatifi:

Kullanılmış elektrikli alet ve cihaz sahipleri bu eşyalarını iade etme yerine alternatif olarak, yönetmeliklere uygun olarak çalışan geri dönüşüm merkezlerine vermekle yükümlüdür. Bunun için kullanılmış cihaz, ulusal dönüşüm ekonomisi ve atık kanununa göre atıkların ayrılmasını sağlayan kullanılmış cihaz teslim alma yerine teslim edilecektir. Kullanılmış alet ve cihazlara eklenen ve elektrikli sistemi bulunmayan aksesuar ile yardımcı malzemeler bu düzenlemeden muaf tutulur.

- Ⓒ Technische Änderungen vorbehalten
- Ⓒ Technical changes subject to change
- Ⓒ Sous réserve de modifications
- Ⓒ Technische wijzigingen voorbehouden
- Ⓒ Salvo modificaciones técnicas
- Ⓒ Salvaguardem-se alterações técnicas
- Ⓒ Oikeus tekniisiin muutoksiin pidätetään
- Ⓒ Con riserva di apportare modifiche tecniche
- Ⓒ Technikai változások jogát fenntartva
- Ⓒ Technické změny vyhrazeny
- Ⓒ Tehnične spremembe pridržane.
- Ⓒ Zadržavamo pravo na tehnične izmjene.
- Ⓒ Teknik değişiklikler olabılır

**(D)**

Der Nachdruck oder sonstige Vervielfältigung von Dokumentation und Begleitpapieren der Produkte, auch auszugsweise ist nur mit ausdrücklicher Zustimmung der ISC GmbH zulässig.

**(GB)**

The reprinting or reproduction by any other means, in whole or in part, of documentation and papers accompanying products is permitted only with the express consent of ISC GmbH.

**(F)**

La réimpression ou une autre reproduction de la documentation et des documents d'accompagnement des produits, même incomplète, n'est autorisée qu'avec l'agrément exprès de l'entreprise ISC GmbH.

**(NL)**

Nadruk of andere reproductie van documentatie en geleidepapieren van de producten, geheel of gedeeltelijk, enkel toegestaan mits uitdrukkelijke toestemming van ISC GmbH.

**(E)**

La reimpresión o cualquier otra reproducción de documentos e información adjunta a productos, incluida cualquier copia, sólo se permite con la autorización expresa de ISC GmbH.

**(P)**

A reprodução ou duplicação, mesmo que parcial, da documentação e dos anexos dos produtos, carece da autorização expressa da ISC GmbH.

**(I)**

La ristampa o l'ulteriore riproduzione, anche parziale, della documentazione o dei documenti d'accompagnamento dei prodotti è consentita solo con l'esplicita autorizzazione da parte della ISC GmbH.

**(FIN)**

Tuotteiden dokumentaatioiden ja muiden mukaaniitettujen asiakirjojen vain osittainkin kopiointi tai muunlainen monistaminen on sallittu ainoastaan ISC GmbH:n nimenomaisella luvalla.

**(H)**

Az termékék dokumentációjának és kisértő okmányainak az utánnymása és sokszorosítása, kivonatossan is csak az ISC GmbH kifejezett beleegyezésével engedélyezett.

**(TR)**

Ürünlerin dokümantasyonu ve evraklarının kismen olsa dahi kopyalanması veya başka şekilde çoğaltılması, yalnızca ISC GmbH firmasının özel onayı alınmak şartıyla serbesttir.

**(CZ)**

Dotisk nebo jiné rozmnožování dokumentace a průvodních dokumentů výrobků, také pouze výňatků, je přípustné výhradně se souhlasem firmy ISC GmbH.

**(SLO)**

Ponatis ali druge vrste razmnoževanje dokumentacije in spremljajočih dokumentov proizvodov proizvajalca, tudi v izveščkih, je dovoljeno samo z izrecnim soglasjem firme ISC GmbH.

**(HR)**

Naknadno tiskanje ili slična umnožavanja dokumentacije i pratećih papira ovih proizvoda, čak i djelomično kopiranje, moguće je samo uz izričito dopuštenje tvrtke ISC GmbH.