

- ⓓ **Bedienungsanleitung
Nass-Trockensauger**
- ⓕ **Mode d'emploi
Aspirateur**
- ⓃⓁ **Gebruiksaanwijzing
Stofzuiger**

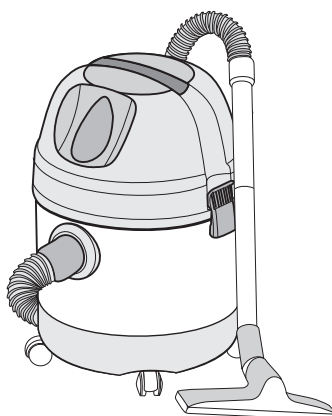

7



Art.-Nr.: 23.421.55

I.-Nr. 11031

TVCVC 1500

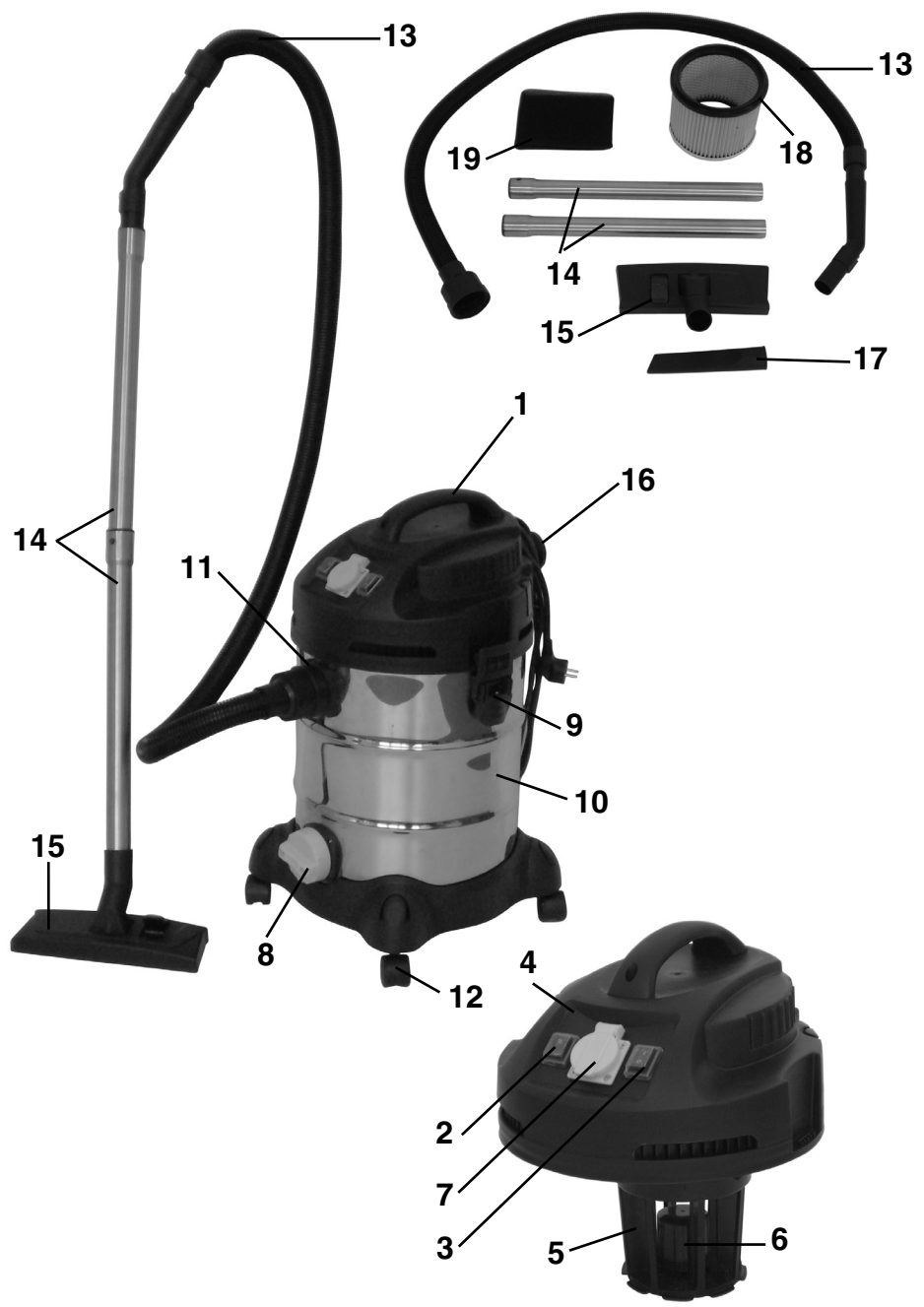

- Ⓓ Technische Daten
- Ⓕ Données techniques
- Ⓝ Technische gegevens



230 V ~ 50 Hz



1500 W + 2200 W



30 l



D**Wichtige Hinweise**

- Achtung: Vor der Montage und Inbetriebnahme die Gebrauchsanweisung unbedingt beachten.
- Kontrollieren, ob die Netzspannung auf dem Typenschild mit der Netzspannung übereinstimmt.
- Netzstecker ziehen wenn: Gerät nicht benützt wird, bevor Gerät geöffnet wird, vor Reinigung und Wartung.
- Gerät niemals mit Lösungsmitteln reinigen.
- Stecker nicht am Kabel aus der Steckdose ziehen.
- Betriebsbereites Gerät nicht unbeaufsichtigt lassen.
- Vor Zugriff von Kindern schützen.
- Es ist darauf zu achten, daß die Netzanschlußleitung nicht durch Überfahren, Quetschen, Zerren und dergleichen verletzt oder beschädigt wird.
- Das Gerät darf nicht benutzt werden, falls der Zustand der Netzanschlußleitung nicht einwandfrei ist.
- Es darf bei Ersatz der Netzanschlußleitung nicht von den vom Hersteller angegebenen Ausführungen abgewichen werden. Netzanschlußleitung: H 05 VV - F3 x 1,5 mm²
- Keinesfalls einsaugen: Brennende Streichhölzer, glimmende Asche und Zigarettenstummel, brennbare, ätzende, feuergefährliche oder explosive Stoffe, Dämpfe und Flüssigkeiten.
- Dieses Gerät ist nicht für die Absaugung gesundheitsgefährdender Stäube geeignet
- Gerät in trockenen Räumen aufbewahren.
- Kein schadhaftes Gerät in Betrieb nehmen.
- Service nur bei autorisierten Kundendienststellen.
- Benützen Sie das Gerät nur für die Arbeiten, für die es konstruiert wurde.
- Bei Reinigung von Treppen, ist höchste Aufmerksamkeit geboten.
- Verwenden Sie nur Original-Zubehör und -Ersatzteile.
- Dieses Gerät ist nicht dafür bestimmt, durch Personen (einschließlich Kinder) mit eingeschränkten physischen, sensorischen oder geistigen Fähigkeiten oder mangels Erfahrung und/oder mangels Wissen benutzt zu werden, es sei denn, sie werden durch eine für ihre Sicherheit zuständige Person beaufsichtigt oder erhalten von ihr Anweisungen, wie das Gerät zu benutzen ist.
- Kinder sollten beaufsichtigt werden, um sicherzustellen, dass sie nicht mit dem Gerät spielen.

Bestimmungsgemäße Verwendung

Bitte beachten Sie, dass unsere Geräte bestimmungsgemäß nicht für den gewerblichen, handwerklichen oder industriellen Einsatz konstruiert wurden. Wir übernehmen keine Gewährleistung, wenn das Gerät in Gewerbe-, Handwerks- oder Industriebetrieben sowie bei gleichzusetzenden Tätigkeiten eingesetzt wird.

Lieferumfang

- 1 Griff
- 2 Automatikschalter
- 3 Ein/Ausschalter
- 4 Gerätekopf
- 5 Filterkorb
- 6 Sicherheitsschwimmventil
- 7 Automatik-Steckdose für Elektrowerkzeug
- 8 Wasserablassschraube
- 9 Verschlusshaken
- 10 Behälter
- 11 Anschluß Saugschlauch
- 12 Laufrollen
- 13 Biegsamer Saugschlauch
- 14 Saugrohr
- 15 Kombidüse
- 16 Blasanschluss
- 17 Fugendüse
- 18 Faltenfilter
- 19 Schaumstofffilter

Ersatzteilbestellung

Bei der Ersatzteilbestellung sollten folgende Angaben gemacht werden:

- Typ des Gerätes
- Artikelnummer des Gerätes
- Ident-Nummer des Gerätes
- Ersatzteilnummer des erforderlichen Ersatzteils

Aktuelle Preise und Infos finden Sie unter www.isc-gmbh.info

Indications importantes

- Attention: tenir compte impérativement du mode d'emploi pour le montage et la mise en service.
- Vérifier la concordance entre la valeur indiquée pour la tension sur la plaque signalétique et la tension du réseau.
- Débrancher la fiche de raccordement au secteur lorsque: l'appareil n'est pas utilisé, avant d'ouvrir l'appareil, avant de procéder à son nettoyage ou à son entretien.
- N'utiliser jamais de détergent pour le nettoyage de l'appareil.
- Ne pas tirer sur le câble pour débrancher la fiche électrique.
- Ne laisser pas sans surveillance un appareil prêt à fonctionner.
- Ne laisser pas l'appareil à la portée des enfants.
- Veiller à ce que le câble d'alimentation ne risque pas d'être endommagé lorsqu'on roule dessus, d'être écrasé, déformé, ou abîmé d'une façon ou d'une autre.
- N'utiliser jamais l'appareil lorsque le câble d'alimentation n'est pas en parfait état.
- Lors du remplacement du câble d'alimentation, utiliser uniquement un câble conforme aux indications données par le fabricant de l'appareil: Câble d'alimentation : H 05 VV - F 3 x 1,5 mm²
- N'aspirer jamais: des allumettes encore incandescentes, des cendres brûlantes ou des mégots, des produits inflammables, corrosifs ou explosifs, sous forme liquide ou gazeuse.
- Cet appareil n'est pas prévu pour l'aspiration de poussières nocives.
- Entreposer l'appareil dans un lieu sec.
- N'utiliser jamais un appareil s'il n'est pas en parfait état.
- Pour le service après vente, s'adresser uniquement aux revendeurs autorisés.
- Utiliser l'appareil uniquement pour les tâches pour les quelles il est prévu.
- En cas de nettoyage d'un escalier, travailler avec la plus grande attention.
- Utiliser uniquement des accessoires et des pièces de rechange originaux.
- Cet appareil ne convient pas aux personnes (y compris les enfants) qui en raison de leurs capacités physiques, sensorielles ou intellectuelles ou leur manque d'expérience et/ou de connaissances ne peuvent pas l'utiliser de manière sûre, à moins d'être surveillées et de recevoir les instructions relatives à l'utilisation de l'appareil par une

personne responsable de leur sécurité.

- Surveillez les enfants pour vous assurer qu'ils ne jouent pas avec l'appareil.

Utilisation conforme à l'affectation

Veillez au fait que nos appareils, conformément à leur affectation, n'ont pas été construits, pour être utilisés dans un environnement professionnel, industriel ou artisanal. Nous déclinons toute responsabilité si l'appareil est utilisé professionnellement, artisanalement ou dans des sociétés industrielles, tout comme pour toute activité équivalente.

Etendue des fournitures:

- 1 Poignée
- 2 Interrupteur automatique
- 3 Interrupteur MARCHE/ARRET
- 4 Tête de l'appareil
- 5 Panier de filtre
- 6 Soupape à flotteur de sécurité
- 7 Prise automatique pour l'outil électrique
- 8 Bouchon de vidange d'eau
- 9 Crochet de fermeture
- 10 Réservoir
- 11 Raccord pour tuyau flexible d'aspiration
- 12 Rouletttes
- 13 Tuyau flexible
- 14 Tube d'aspiration
- 15 Buse combinée
- 16 Raccord du souffleur
- 17 Suceur plat
- 18 Filtre plissé
- 19 Filtre en plastique alvéolaire

Commande de pièces de rechange

Pour les commandes de pièces de rechange, veuillez indiquer les références suivantes:

- Type de l'appareil
 - No. d'article de l'appareil
 - No. d'identification de l'appareil
 - No. de pièce de rechange de la pièce requise
- Vous trouverez les prix et informations actuelles à l'adresse www.isc-gmbh.info

Belangrijke tips

- **Attentie:** Vóór de montage en ingebruikneming de gebruiksaanwijzing beslist in acht nemen.
- Controleren of de netspanning op het typeplaatje overeenstemt met de spanning van het plaatselijke stroom-net.
- Stekker uit het stopcontact trekken als: toestel niet gebruikt wordt, voordat het toestel geopend wordt, vóór reiniging en onderhoud
- Toestel nooit met een oplosmiddel reinigen.
- Stekker niet aan het snoer uit het stopcontact trekken.
- Toestel dat klaar voor gebruik is, niet onbeheerd laten.
- Buiten het bereik van kinderen houden
- Er moet op gelet worden dat het netsnoer niet door er overheen te rijden, knikken en trekken beschadigd wordt.
- Het toestel mag niet gebruikt worden, als het netsnoer niet in goede staat verkeert.
- Bij het vervangen van het netsnoer mag niet van de door de fabrikant aangegeven uitvoering afgeweken worden. Netsnoer: H 05 VV - F 3 x 1,5 mm²
- In geen geval opzuigen: brandende lucifers, gloeiend as en sigarettenpeuken, brandbare, bijtende, licht ontvlambare of explosieve stoffen, dampen en vloeistoffen.
- Dit toestel is niet geschikt voor het opzuigen van stoffen die schadelijk voor de gezondheid zijn.
- Toestel in droge ruimten opbergen.
- Een beschadigd toestel niet in gebruik nemen.
- Service alleen door geautoriseerde klantenservice.
- Gebruikt u het toestel alleen voor werkzaamheden waarvoor het geconstrueerd werd.
- Bij reiniging van trappen moet u goed opletten.
- Gebruikt u alleen originele accessoires en reserveonderdelen.
- Dit gereedschap is niet bedoeld om door personen (inclusief kinderen) met een beperkt fysiek, sensorisch en geestelijk vermogen of door personen, die niet de nodige ervaring en/of kennis hebben, te worden gebruikt, tenzij dit onder toezicht van een persoon gebeurt die verantwoordelijk is voor hun veiligheid of die hen aanwijst, hoe het gereedschap moet worden gebruikt.
- Op kinderen moet toezicht worden gehouden om te voorkomen dat ze met het gereedschap spelen.

Reglementair gebruik

Wij wijzen erop dat onze gereedschappen overeenkomstig hun bestemming niet geconstrueerd zijn voor commercieel, ambachtelijk of industrieel gebruik. Wij geven geen garantie indien het gereedschap in ambachtelijke of industriële bedrijven alsmede bij gelijk te stellen activiteiten wordt gebruikt.

Levering:

- 1 Handgreep
- 2 Schakelaar automatische modus
- 3 Aan/uit-schakelaar
- 4 Kop van het toestel
- 5 Filterkorf
- 6 Veiligheidsvlotterklep
- 7 Automatisch stopcontact voor elektrisch gereedschap
- 8 Wateraftapplug
- 9 Sluithaak
- 10 Bak
- 11 Aansluiting zuigslang
- 12 Wielletjes
- 13 Flexibele zuigslang
- 14 Zuigbuis
- 15 Combi-zuigmond
- 16 Blaasaansluiting
- 17 Voegmondstuk
- 18 Vouwfilter
- 19 Schuimstoffilter

Bestellen van wisselstukken

Gelieve bij het bestellen van wisselstukken volgende gegevens te vermelden:

- Type van het toestel
- Artikelnummer van het toestel
- Ident-nummer van het toestel
- Wisselstuknummer van het benodigd stuk

Actuele prijzen en info vindt u terug onder www.isc-gmbh.info

Ⓞ Übersicht Düsen
Ⓟ Plan des suceurs

Ⓝ Overzicht mondstukken

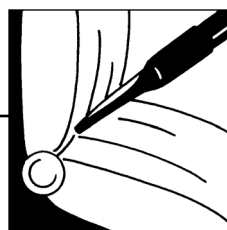
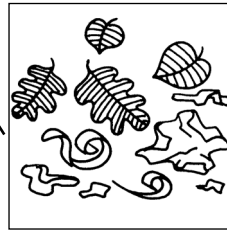
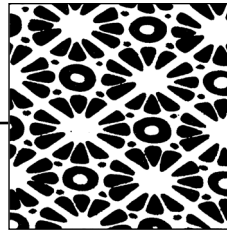
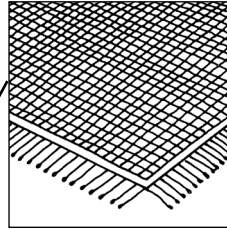
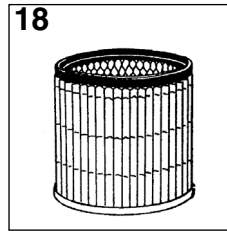
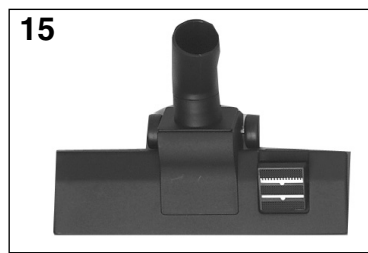
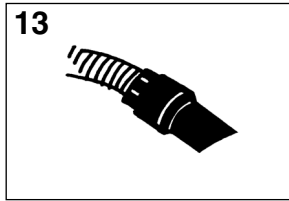
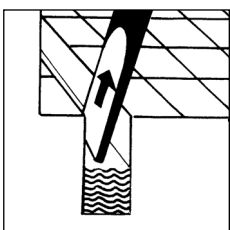
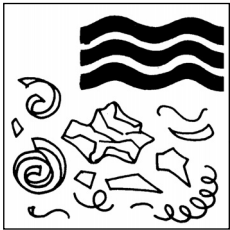
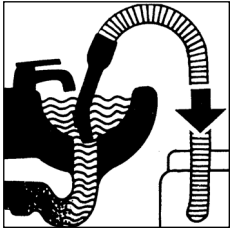
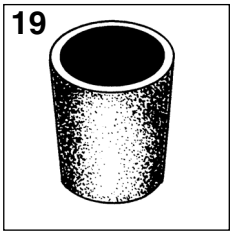

Ⓧ Zusammenbau
Ⓧ Montage

Ⓧ Montage

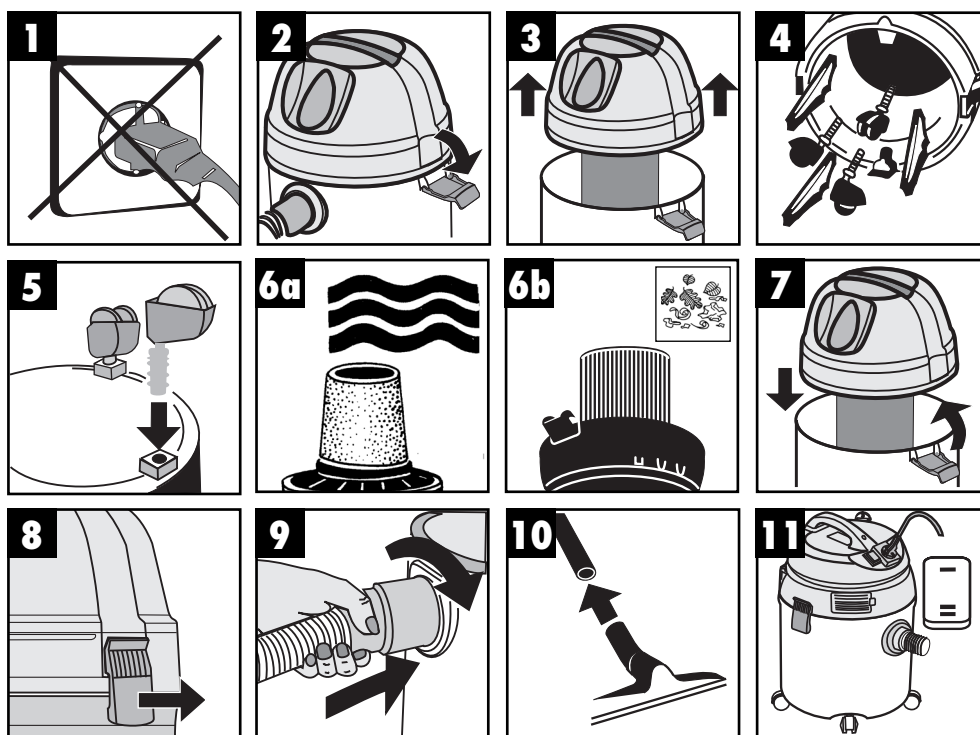

Ⓧ Hinweis:

Bild 6 a: Verwenden Sie zum Naßsaugen den beiliegenden Schaumstofffilter

Bild 6 b: Verwenden Sie zum Trockensaugen den bereits montierten Faltenfilter

Bild 11: Schalterstellung 1: Normalbetrieb
Schalterstellung 2: Automatikbetrieb

Ⓧ Note:

Fig. 6 a: pour aspirer les déchets humides, utilisez le filtre en plastique alvéolaire fourni.

Fig. 6 b: pour aspirer les déchets secs, utilisez le filtre plissé déjà monté.

Fig. 11: Position de l'interrupteur 1: mode normal
Position de l'interrupteur 2: mode automatique

Ⓧ Aanwijzingen:

Fig. 6a: Gebruik voor het natzuigen de bijgaande schuimstoffilter

Fig. 6b: Gebruik voor het droogzuigen de reeds gemonteerde vouwfilter

Fig. 11: Stand 1 van de schakelaar: normale werkwijze

Stand 2 van de schakelaar: automatische werkwijze

Ⓧ **Naßsaugen**
 Ⓧ **Aspiration de déchets humides**

Ⓧ **Natzuigen**

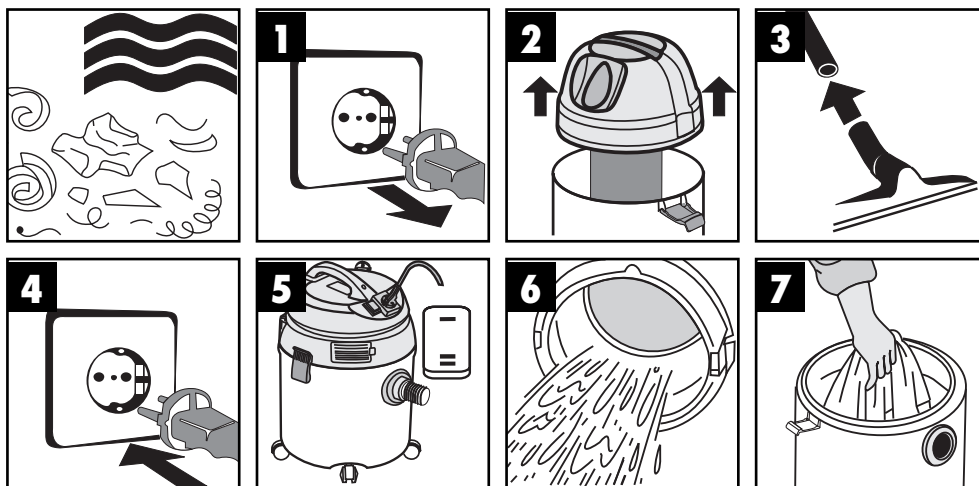

Ⓧ Zum Naßsaugen ziehen Sie den beiliegenden Schaumstofffilter über den Filterkorb (Bild 2). Der bei der Lieferung bereits montierte Faltenfilter ist nicht für das Naßsaugen geeignet!

Ⓧ Voor het natzuigen trekt u de bijgaande schuimstoffilter over de filterkorf (fig. 2). De bij de levering reeds gemonteerde harmonicafilter is niet geschikt voor het natzuigen!

Ⓧ Pour aspirer des liquides, tendez le filtre mousse par dessus la cage filtrante (figure 2). Le filtre à plis déjà monté à la livraison ne convient pas à l'aspiration de liquides !

Ⓓ **Trockensaugen**
Ⓔ **Aspiration de déchets solides**

Ⓖ **Droogzuigen**

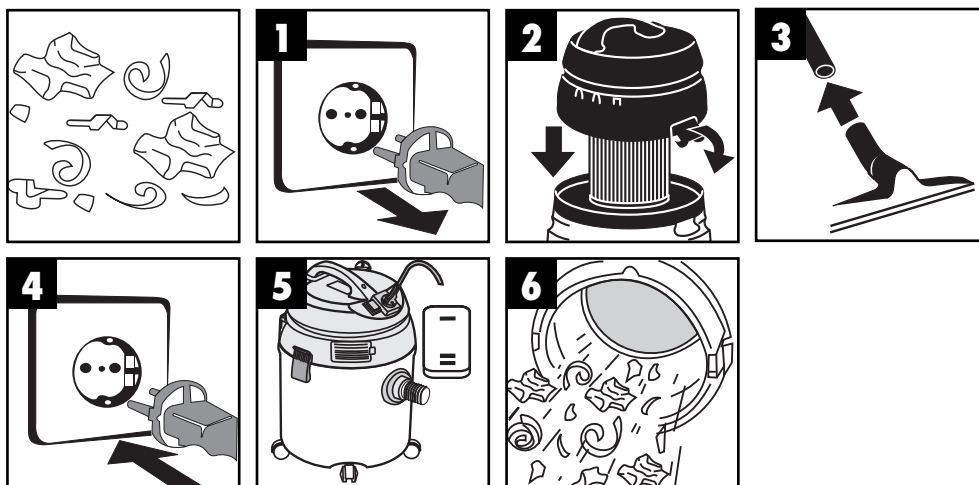

Ⓓ Zum Trockensaugen schieben Sie den Faltenfilter (Bild 2) auf den Filterkorb.
 Der Faltenfilter ist nur für das Trockensaugen geeignet!

Ⓖ Voor het droogzuigen schuift u de harmonicafilter (fig. 2) over de filterkorf.
 De harmonicafilter is enkel geschikt voor het droogzuigen!

Ⓔ Pour aspirer de la poussière, poussez le filtre à plis (figure 2) sur la cage filtrante.
 Le filtre à plis convient uniquement à l'aspiration de la poussière !

Ⓧ **Automatikbetrieb mit Werkzeug**
 Ⓧ **Mode automatique avec outil**

Ⓧ **Automatische werkwijze met gereedschap**

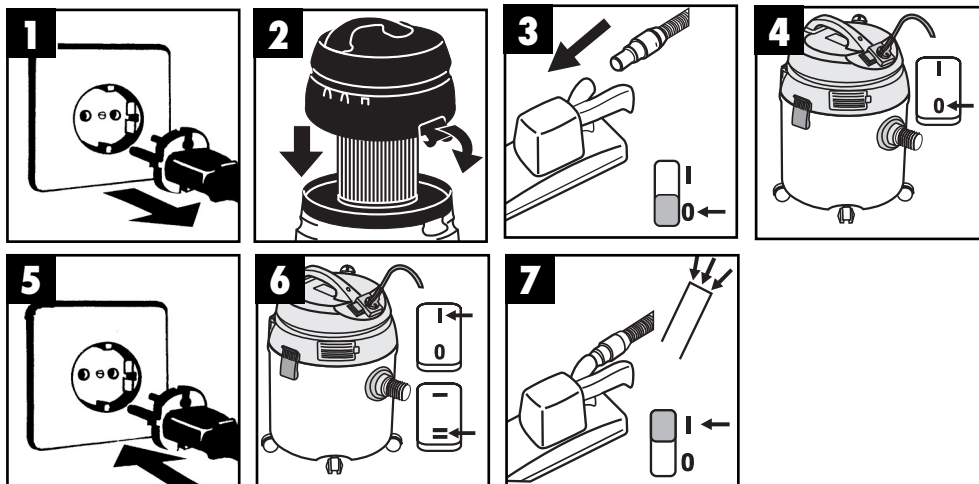

Ⓧ Schliessen Sie das Elektrowerkzeug an die Einbausteckdose an. Schalten Sie den Ein/Ausschalter des Staubsaugers auf Position 1 (Bild 6) und den Automatikschalter auf Position 2. Sobald Sie das Elektrowerkzeug einschalten, schaltet sich der Staubsauger ein (Bild 7). Wenn Sie Ihr Elektrowerkzeug ausschalten, schaltet sich der Staubsauger mit einer voreingestellten Verzögerung aus.

Ⓧ Sluit het elektrisch gereedschap aan op het inbouwstopcontact. Breng de aan/uitschakelaar van de stofzuiger naar stand 1 (fig. 6). Zodra u het elektrische gereedschap aanzet, wordt de stofzuiger automatisch ingeschakeld (fig. 7). Wanneer u uw elektrisch gereedschap uitzet, wordt de stofzuiger met een vooraf ingestelde vertraging automatisch uitgeschakeld.

Ⓧ Raccordez l'outil électrique à la prise de courant encastrée. Commutez l'interrupteur Marche/Arrêt de l'aspirateur sur la position 1 (fig. 6). Dès que vous mettez l'outil électrique en service, l'aspirateur se met en marche (fig. 7). Lorsque vous mettez votre outil électrique hors service, l'aspirateur s'arrête avec un retard pré réglé.

Ⓧ **Blasen**
Ⓧ **Soufflerie**

Ⓧ **Blazen**

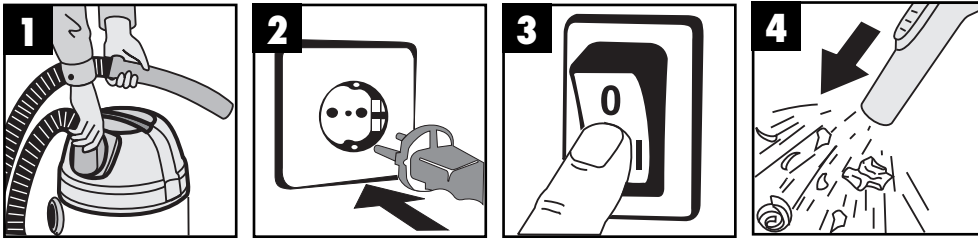

Ⓧ **Wartung - Reinigung**
Ⓧ **Entretien - nettoyage**

Ⓧ **Onderhoud - reiniging**

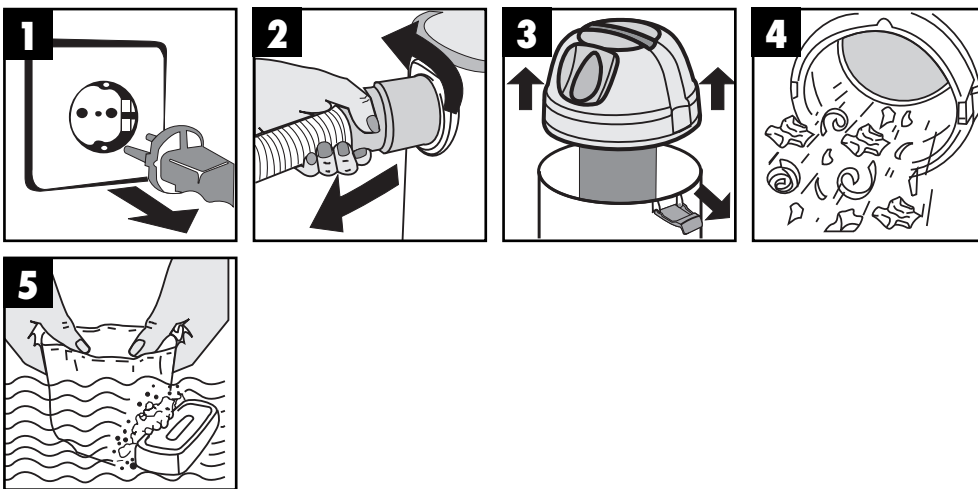

Einhell Germany AG · Wiesenweg 22 · D-94405 Landau/Isar



Konformitätserklärung

- erklart folgende Konformitat gemaß EU-Richtlinie und Normen fur Artikel
- explains the following conformity according to EU directives and norms for the following product
- declare la conformite suivante selon la directive CE et les normes concernant l'article
- dichiara la seguente conformita secondo la direttiva UE e le norme per l'articolo
- verklaart de volgende overeenstemming conform EU richtlijn en normen voor het product
- declara la siguiente conformidad a tenor de la directiva y normas de la UE para el artculo
- declara a seguinte conformidade, de acordo com a directiva CE e normas para o artigo
- attesterer folgende overensstemmelse i medfor af EU-direktiv samt standarder for artikel
- forklarar foljande overensstammelse enl. EU-direktiv och standarder for artikeln
- vakuuttaa, ett tuote taytta EU-direktiivin ja standardien vaatimukset
- toendab toote vastavust EL direktiivile ja standarditele
- vydava nasledujaci prohlašení o shode podle smernice EU a norem pro vyrobek
- potrjuje sledečo skladnost s smernico EU in standardi za izdelek
- vydava nasledujuce prehlasenie o zhode podl'a smernice EU a noriem pre vyrobok
- a cikkekhez az EU-iranyvonal es Normak szerint a kovetkezo konformitast jelenti ki
- deklaruje zgodnosć wymienionego poniżej artykułu z nastepujacymi normami na podstawie dyrektywy WE.
- денларира сответното сответствие согласно Директива на ЕС и норми за артикул
- paskaidro šadu atbilstību ES direktīvai un standartiem
- apibūdzina šj atitiktīmā EU reikalavimams ir prekės normoms
- declara urmatoarea conformitate conform directivei UE și normelor pentru articolul
- dhlwnei tyn akolouθh symmorfwsh sūmfwna me tyn Odhγia EK kai ta protupta γia to proiwv
- potrvduje sljedeću usklađenost prema smjernicama EU i normama za artiki
- potrvduje sljedeću usklađenost prema smjernicama EU i normama za artiki
- potrvduje sledeću usklađenost prema smernicama EZ i normama za artikal
- следующим удостоверяется, что следующие продукты соответствуют директивам и нормам ЕС
- проголосуве про назначену нижче відповідність виробу директивам та стандартам ЄС на виріб
- ja izjavuva slednata soobrznost soglasno EU-direktivata i normite za artikli
- Ürünü ile ilgili AB direktifleri ve normları gereğince ařağida açıklanan uygunluğuu belirtir
- erklerer folgende samsvar i henhold til EU-direktivet og standarder for artikkelen
- Lysir uppfyllingu EU-reglna og annarra staðla voru

Nass-Trockensauger TCVC 1500 (Top Craft)

- 87/404/EC_2009/105/EC
- 2005/32/EC_2009/125/EC
- 2006/95/EC
- 2006/28/EC
- 2004/108/EC
- 2004/22/EC
- 1999/5/EC
- 97/23/EC
- 90/396/EC_2009/142/EC
- 89/686/EC_96/58/EC
- 2006/42/EC
- Annex IV
Notified Body:
Notified Body No.:
Reg. No.:
- 2000/14/EC_2005/88/EC
- Annex V
- Annex VI
Noise: measured L_{WA} = dB (A); guaranteed L_{WA} = dB (A)
 $P = KW$; $L/O = cm$
Notified Body:
- 2004/26/EC
Emission No.:

Standard references:

EN 60335-1; EN 60335-2-2; EN 62233; EN 55014-1;
EN 55014-2; EN 61000-3-2; EN 61000-3-3

Landau/Isar, den 27.07.2011

Weichselgartner/General Manager

Wang/Product-Management

First CE: 09
Art.-No.: 23.421.55 I.-No.: 11031
Subject to change without notice

Archive-File/Record: NAPR004515
Documents registrar: Roider
Wiesenweg 22, D-94405 Landau/Isar

Ⓣ

Der Nachdruck oder sonstige Vervielfältigung von Dokumentation und Begleitpapieren der Produkte, auch auszugsweise ist nur mit ausdrücklicher Zustimmung der ISC GmbH zulässig.

Ⓕ

La réimpression ou une autre reproduction de la documentation et des documents d'accompagnement des produits, même incomplète, n'est autorisée qu'avec l'agrément exprès de l'entreprise ISC GmbH.

Ⓝ

Nadruk of andere reproductie van documentatie en geleidepapieren van de producten, geheel of gedeeltelijk, enkel toegestaan mits uitdrukkelijke toestemming van ISC GmbH.

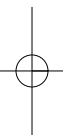

© Technische Änderungen vorbehalten

© Sous réserve de modifications

© Technische wijzigingen voorbehouden

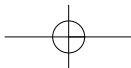

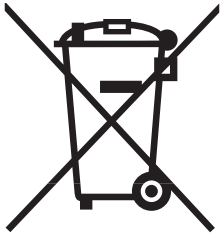

⑥ Nur für EU-Länder

Werfen Sie Elektrowerkzeuge nicht in den Hausmüll!

Gemäß europäischer Richtlinie 2002/96/EG über Elektro- und Elektronik-Altgeräte und Umsetzung in nationales Recht müssen verbrauchte Elektrowerkzeuge getrennt gesammelt werden und einer umweltgerechten Wiederverwertung zugeführt werden.

Recycling-Alternative zur Rücksendeaufforderung:

Der Eigentümer des Elektrogerätes ist alternativ anstelle Rücksendung zur Mitwirkung bei der sachgerechten Verwertung im Falle der Eigentumsaufgabe verpflichtet. Das Altgerät kann hierfür auch einer Rücknahmestelle überlassen werden, die eine Beseitigung im Sinne der nationalen Kreislaufwirtschafts- und Abfallgesetze durchführt. Nicht betroffen sind den Altgeräten beigelegte Zubehörteile und Hilfsmittel ohne Elektrobestandteile.

⑦ Uniquement pour les pays de l'Union Européenne

Ne jetez pas les outils électriques dans les ordures ménagères.

Selon la norme européenne 2002/96/CE relative aux appareils électriques et systèmes électroniques usés et selon son application dans le droit national, les outils électriques usés doivent être récoltés à part et apportés à un recyclage respectueux de l'environnement.

Possibilité de recyclage en alternative à la demande de renvoi :

Le propriétaire de l'appareil électrique est obligé, en guise d'alternative à un envoi en retour, à contribuer à un recyclage effectué dans les règles de l'art en cas de cessation de la propriété. L'ancien appareil peut être remis à un point de collecte dans ce but. Cet organisme devra l'éliminer dans le sens de la Loi sur le cycle des matières et les déchets. Ne sont pas concernés les accessoires et ressources fournies sans composants électroniques.

⑧ Enkel voor EU-landen

Elektrisch gereedschap hoort niet bij het huisvuil thuis.

Volgens de Europese richtlijn 2002/96/EG op afgedankte elektrische en elektronische toestellen en omzetting in nationaal recht dienen afgedankte elektrische gereedschappen afzonderlijk te worden verzameld en milieuvriendelijk te worden gerecycleerd.

Recyclagealternatief i.p.v. het verzoek het toestel terug te sturen:

In plaats van het elektrische toestel terug te sturen is alternatief de eigenaar van het toestel gehouden mee te werken aan de adequate recyclage als het eigendom wordt opgegeven. Hiervoor kan het afgedankte toestel eveneens bij een inzamelplaats worden afgegeven waar het toestel wordt verwijderd als bedoeld in de wetgeving in zake afvalverwerking en recyclage. Dit geldt niet voor toebehoorstukken en hulpmiddelen zonder elektrische componenten die bij de afgedankte toestellen zijn bijgevoegd.

GARANTIEURKUNDE

Wir gewähren Ihnen Garantie gemäß nachstehenden Bedingungen. Die Garantiezeit beträgt drei Jahre und beginnt am Tag des Kaufs. Bitte bewahren Sie den Kassenbon als Nachweis für den Kauf auf. Innerhalb der Garantiezeit beseitigen wir alle Funktionsfehler am Gerät, die nachweisbar auf mangelhafte Ausführung oder Materialfehler zurückzuführen sind. Die dazu benötigten Ersatzteile und die anfallende Arbeitszeit werden nicht berechnet.

Während der Garantiezeit können defekte Geräte unfrei an u. a. Serviceadresse gesandt werden. Sie erhalten dann ein neues oder repariertes Gerät kostenlos zurück.

Nach Ablauf der Garantiezeit haben Sie ebenfalls die Möglichkeit, das defekte Gerät zwecks Reparatur an die u. a. Adresse zu senden.

Nach Ablauf der Garantiezeit anfallende Reparaturen sind kostenpflichtig.

Ihre gesetzlichen Rechte werden durch diese Garantie nicht eingeschränkt.

Ausschluß: Die Garantie bezieht sich nicht auf natürliche Abnutzung oder Transportschäden, ferner nicht auf Schäden, die infolge Nichtbeachtung der Montageanleitung und nicht normgemäßer Installation entstanden sind. Der Hersteller haftet nicht für indirekte Folge- und Vermögensschäden.

Durch die Instandsetzung wird die Garantiezeit nicht erneuert oder verlängert. Bei Garantieanspruch, Störungen oder Ersatzteilbedarf wenden Sie sich bitte an:

Service Aldi
Voor de Blanken 21
7963 RP Ruinen (Nederland)
Tel. Nederlandstalig: +32 (0) 78 15 10 85
Tel. francophone: +32 (0) 78 15 10 84
service@einhell.be

ISC GmbH - International Service Center
Eschenstraße 6 D-94405 Landau/Isar (Germany)
Technischer Kundendienst:
Telefon 0049 180-5 777 254
Telefax 0049 180-5 835 830
Service- und Infoserver: <http://www.isc-gmbh.info>

Ⓕ GARANTIE

Nous fournissons une garantie de 3 ans pour l'appareil décrit dans le mode d'emploi, en cas de vice de notre produit. Le délai de 3 ans commence avec la transmission du risque ou la prise en charge de l'appareil par le client. La condition de base pour le faire valoir de la garantie est un entretien en bonne et due forme, conformément au mode d'emploi, tout comme une utilisation de notre appareil selon l'application prévue. **Vous conservez bien entendu les droits de garantie légaux pendant ces 3 ans.** La garantie est valable pour l'ensemble de la République Fédérale d'Allemagne ou des pays respectifs du partenaire commercial principal en complément des prescriptions légales locales. Veuillez noter l'interlocuteur du service après-vente compétent pour votre région ou l'adresse mentionnée ci-dessous.

Ⓝ GARANTIE

Op het in de handleiding genoemde toestel geven wij 3 jaar garantie voor het geval dat ons product gebreken mocht vertonen. De periode van 3 jaar gaat in met de gevaarovergang of de overname van het toestel door de klant. De garantie kan enkel worden geclaimd op voorwaarde dat het toestel naar behoren is onderhouden en gebruikt conform de handleiding.

Vanzelfsprekend blijven u de wettelijke garantierechten binnen deze 3 jaar behouden.

De garantie geldt voor het grondgebied van de Bondsrepubliek Duitsland of van de respectievelijke landen van de regionale hoofdverdelers als aanvulling van de ter plaatse geldende wettelijke voorschriften.

Gelieve zich tot uw contactpersoon van de regionaal bevoegde klantendienst of tot het hieronder vermelde serviceadres te wenden.

