

- Ⓧ **Bedienungsanleitung**  
Nass-Trockensauger
- Ⓧ **Operating Instructions**  
Wet and Dry Vacuum Cleaner
- Ⓧ **Mode d'emploi**  
Aspirateur à eau et poussière
- Ⓧ **Gebruiksaanwijzing**  
Nat-droogzuiger
- Ⓧ **Istruzioni d'uso**  
Aspiratore a secco e a umido
- Ⓧ **Betjeningsvejledning**
- Ⓧ **Våd-tørsuger**
- Ⓧ **Instrukcja obsługi**  
Odkurzacz na sucho i mokro
- Ⓧ **Használati utasítás**  
Nedves- és szárazszívó
- Ⓧ **Upute za uporabu**  
Usisavač za suho i mokro čišćenje

**Einhell**<sup>®</sup>

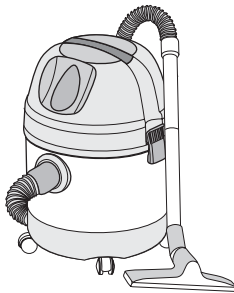





ⓘ

**CE**

Art.-Nr.: 23.420.60

I.-Nr. 01015

**INOX 1500**

Ⓓ	Technische Daten		230 V ~ 50 Hz
Ⓔ	Technical data		
Ⓕ	Données techniques		
Ⓝ	Technische gegevens		1400 W
Ⓒ	Dati tecnici		
Ⓢ	Teknische data		25 l
Ⓟ	Dane techniczne		
Ⓗ	Technikai adatok		
Ⓣ	Tehnički podaci		



**D****Wichtige Hinweise**

- Achtung: Vor der Montage und Inbetriebnahme die Gebrauchsanweisung unbedingt beachten.
- Kontrollieren, ob die Netzspannung auf dem Typenschild mit der Netzspannung übereinstimmt.
- Nur an ordnungsgemäße Schutzkontaktsteckdose 230 Volt, 50/60 Hz anschließen.
- Absicherung min. 10 A.
- Netzstecker ziehen wenn:
  - Gerät nicht benützt wird,
  - bevor Gerät geöffnet wird,
  - vor Reinigung und Wartung.
- Gerät niemals mit Lösungsmitteln reinigen.
- Stecker nicht am Kabel aus der Steckdose ziehen.
- Betriebsbereites Gerät nicht unbeaufsichtigt lassen.
- Vor Zugriff von Kindern schützen.
- Es ist darauf zu achten, daß die Netzanschlußleitung nicht durch Überfahren, Quetschen, Zerren und dergleichen verletzt oder beschädigt wird.
- Das Gerät darf nicht benutzt werden, falls der Zustand der Netzanschlußleitung nicht einwandfrei ist.
- Es darf bei Ersatz der Netzanschlußleitung nicht von den vom Hersteller angegebenen Ausführungen abgewichen werden.  
Netzanschlußleitung: H 05 VV - F2 x 0,75
- Keinesfalls einsaugen:
  - Brennende Streichhölzer, glimmende Asche und Zigarettenstummel, brennbare, ätzende, feuergefährliche oder explosive Stoffe, Dämpfe und Flüssigkeiten.
- Dieses Gerät ist nicht für die Absaugung gesundheitsgefährdender Stäube geeignet
- Gerät in trockenen Räumen aufbewahren.
- Kein schadhafte Gerät in Betrieb nehmen.
- Service nur bei autorisierten Kundendienststellen.
- Benutzen Sie das Gerät nur für die Arbeiten, für die es konstruiert wurde.
- Bei Reinigung von Treppen, ist höchste Aufmerksamkeit geboten.
- Verwenden Sie nur Original-Zubehör und Ersatzteile.

**Lieferumfang**

- 1 Griff
- 2 Ein/Ausschalter
- 3 Gerätekopf
- 4 Filterkorb
- 5 Sicherheitsschwimmerventil
- 6 Verschlussbaken
- 7 Behälter
- 8 Anschluß Saugschlauch
- 9 Laufrollen
- 10 Biegsamer Saugschlauch
- 11 Teleskop-Saugrohr
- 12 Blasanschluß
- 13 Kombidüse
- 14 Schmutzfangsack
- 15 Schaumstofffilter
- 16 Fugendüse
- 17 Faltenfilter
- 18 Kleine Saugdüse
- 19 Polsterdüse
- 20 Handgriff mit Fehlluftregler

### Important notes

- Attention: Before assembly and starting operation, read the operating instructions carefully.
- Check that the mains voltage corresponds to the details on the type plate.
- Only connect to a proper 230 volt, 50/60 Hz earthed socket.
- Minimum fuse protection 10 A.
- Pull the mains plug out of the socket when:
  - the unit is not in use,
  - before opening the unit,
  - before cleaning and maintenance
- Never clean with solvents.
- Do not use the cable to pull the plug out of the socket.
- When unit is ready for use, do not leave unattended.
- Safeguard from children
- Care must be taken that the mains connection lead is not damaged by being driven over, crushed, stretched, etc.
- The unit must not be operated if the mains connection lead is not in perfect condition.
- Replacement mains connection leads must not differ from the versions indicated by the manufacturer  
Mains connection cable: H 05 VV - F 2 x 0,75
- On no account vacuum:
  - burning matches, glowing ashes and cigarette ends, inflammable, corrosive, fire hazard or explosive substances, vapours and liquids.
- This unit is not suitable for vacuuming dust which is damaging to health.
- Store the unit in a dry place.
- Do not operate a defective unit.
- Servicing only by an authorized after-sales service point.
- Use only for operations for which the unit is intended.
- Take great care when cleaning stairs.
- Use only manufacturer's attachments and spare parts.

### Items supplied:

- 1 Handle
- 2 ON/OFF switch
- 3 Head
- 4 Filter basket
- 5 Safety float valve
- 6 Locking hook
- 7 Tank
- 8 Hose connector
- 9 Castors
- 10 Flexible hose
- 11 Telescopic vacuum tube
- 12 Blow connector
- 13 Dual purpose nozzle
- 14 Dirt bag
- 15 Foamed plastic filter
- 16 Crevice nozzle
- 17 Pleated filter
- 18 Small vacuum nozzle
- 19 Upholstery nozzle
- 20 Handle with air regulator

**F****Indications importantes**

- Attention: tenir compte impérativement du mode d'emploi pour le montage et la mise en service.
- Vérifier la concordance entre la valeur indiquée pour la tension sur la plaque signalétique et la tension du réseau.
- Brancher uniquement sur une prise de 230 volts, 50/60 Hz équipée d'un contact de mise à la terre.
- Fusible de 10 A minimum.
- Débrancher la fiche de raccordement au secteur lorsque:
  - l'appareil n'est pas utilisé,
  - avant d'ouvrir l'appareil,
  - avant de procéder à son nettoyage ou à son entretien.
- Ne jamais utiliser de détergent pour le nettoyage de l'appareil.
- Ne pas tirer sur le câble pour débrancher la fiche électrique.
- Ne pas laisser sans surveillance un appareil prêt à fonctionner.
- Ne pas laisser l'appareil à la portée des enfants.
- Veiller à ce que le câble d'alimentation ne risque pas d'être endommagé lorsqu'on roule dessus, d'être écrasé, déformé, ou abîmé d'une façon ou d'une autre.
- Ne jamais utiliser l'appareil lorsque le câble d'alimentation n'est pas en parfait état.
- Lors du remplacement du câble d'alimentation, utiliser uniquement un câble conforme aux indications données par le fabricant de l'appareil:  
Câble d'alimentation : H 05 VV - F 2 x 0,75
- Ne jamais aspirer:
  - des allumettes encore incandescentes, des cendres brûlantes ou des mégots, des produits inflammables, corrosifs ou explosifs, sous forme liquide ou gazeuse.
- Cet appareil n'est pas prévu pour l'aspiration de poussières nocives.
- Entreposer l'appareil dans un lieu sec.
- Ne jamais utiliser un appareil s'il n'est pas en parfait état.
- Pour le service après vente, s'adresser uniquement aux revendeurs autorisés.
- Utiliser l'appareil uniquement pour les tâches pour lesquelles il est prévu.

- En cas de nettoyage d'un escalier, travailler avec la plus grande attention.
- Utiliser uniquement des accessoires et des pièces de rechange originaux.

**Volume de livraison**

- 1 Poignée
- 2 Interrupteur Marche/Arrêt
- 3 Tête de l'appareil
- 4 Cage filtrante
- 5 Soupape de sécurité à flotteur
- 6 Crochet de fermeture
- 7 Réservoir
- 8 Raccord du tuyau d'aspiration
- 9 Galets de roulement
- 10 Tuyau d'aspiration flexible
- 11 Tuyau d'aspiration télescopique
- 12 Raccord de soufflerie
- 13 Buse combinée
- 14 Filtres collecteurs d'impuretés
- 15 Filtre en mousse
- 16 Buse à joints
- 17 Filtre à plis
- 18 Petite buse d'aspiration
- 19 Buse à brosse
- 20 Poignée à régulateur d'air manquant

### Belangrijke tips

- **Attentie:** Vóór de montage en ingebruikneming de gebruiksaanwijzing beslist in acht nemen.
- Controleren of de netspanning op het typeplaatje overeenstemt met de spanning van het plaatselijke stroomnet.
- Alleen op een correct aangesloten stopcontact met randaarde 230 volt, 50/60 Hz aansluiten.
- Beveiliging min. 10 A.
- Stekker uit het stopcontact trekken als:
  - toestel niet gebruikt wordt,
  - voordat het toestel geopend wordt,
  - vóór reiniging en onderhoud
- Toestel nooit met een oplosmiddel reinigen.
- Stekker niet aan het snoer uit het stopcontact trekken.
- Toestel dat klaar voor gebruik is, niet onbeheerd laten.
- Buiten het bereik van kinderen houden
- Er moet op gelet worden, dat het netsnoer niet door er overheen rijden, knikken en trekken beschadigd wordt.
- Het toestel mag niet gebruikt worden, als het netsnoer niet in goede staat verkeert.
- Bij het vervangen van het netsnoer mag niet van de door de fabrikant aangegeven uitvoering afgeweken worden.  
Netsnoer: H 05 VV - F 2 x 0,75
- In geen geval opzuigen:
  - brandende lucifers, gloeiend as en sigarettepeukjes, brandbare, bijtende, licht ontvlambare of explosievs stoffen, dampen en vloeelstoffen.
- Dit toestel is niet geschikt voor het opzuigen van stoffen die schadelijk gezondheid zijn.
- Toestel in droge ruimten opbergen.
- Een beschadigd toestel niet in gebruik nemen.
- Service alleen door geautoriseerde klantenservice.
- Gebruikt u het toestel alleen voor werkzaamheden waar voor het geconstrueerd werd.
- Bij reiniging van trappen moet u goed opletten.
- Gebruikt u alleen originele accessoires en reserveonderdelen.

### Omvang van de levering

- 1 Handvat
- 2 AAN / UIT-schakelaar
- 3 Kop van het toestel
- 4 Filterkorf
- 5 Veiligheidsvlotterklep
- 6 Sluithaak
- 7 Bak
- 8 Aansluiting zuigslang
- 9 Loopwieltjes
- 10 Flexibele zuigslang
- 11 Telescoopzuigbuis
- 12 Blaasaansluiting
- 13 Combi-zuigmond
- 14 Vuilopvangzak
- 15 Schuimstoffilter
- 16 Spleetzuigmond
- 17 Harmonicafilter
- 18 Kleine zuigmond
- 19 Meubelzuigmond
- 20 Handgreep met luchtregeelaar



## Indicazioni importanti

- Attenzione: Si prega di leggere attentamente le istruzioni per l'uso prima del montaggio e della messa in funzione
- Controllare che la tensione di rete corrisponda a quella indicata sulla targhetta dell'apparecchio.
- Collegare solo ad una regolare presa di corrente con contatto di terra da 230 Volt e 50/60 Hz.
- Protezione min. 10 Ampere.
- Interrompere il collegamento con la rete elettrica quando:
  - l'apparecchio non viene usato, prima dell'apertura
  - dell'apparecchio, per i lavori di pulizia e di manutenzione.
- Non pulire mai l'apparecchio con prodotti solventi.
- Non estrarre la spina dalla presa di corrente tirandola per il cavo d'alimentazione.
- Non lasciare l'apparecchio incustodito quando è pronto per l'uso.
- Tenere lontani i bambini
- Prestate particolare attenzione al cavo d'alimentazione che non venga danneggiato passandoci sopra con carrelli od altro. Si deve inoltre evitare che il cavo venga esposto a strappi.
- l'apparecchio non deve essere messo in funzione con il cavo d'alimentazione danneggiato.
- In caso di sostituzione del cavo d'alimentazione si devono rispettare le norme definite dalla casa produttrice.  
Cavo d'alimentazione: H 05 VV - F 2 x 0,75
- In nessun caso devono essere aspirate le cose elencate qui di seguito:
  - fiammiferi accesi, brace e sigarette accese, materiali infiammabili, corrosivi ed esplosivi in forma di gas oppure liquidi.
- L'apparecchio non è idoneo per l'aspirazione di polveri pericolosi per la salute.
- L'apparecchio deve essere tenuto in ambienti asciutti.
- Non mettere in funzione l'apparecchio se danneggiato.
- Assistenza tecnica disponibile solamente presso i Centri di Assistenza clienti autorizzati.
- Utilizzare l'apparecchio solo per i lavori per i quali è stato progettato e costruito.

- Prestare la massima attenzione durante la pulizia delle scale.
- Utilizzare soltanto accessori e pezzi di ricambio originali.

## Elementi forniti

- 1 Impugnatura
- 2 Interruttore ON/OFF
- 3 Testa dell'apparecchio
- 4 Cestello filtro
- 5 Valvola di sicurezza a galleggiante
- 6 Gancio di chiusura
- 7 Contenitore
- 8 Attacco tubo di aspirazione
- 9 Rotelle
- 10 Tubo flessibile di aspirazione
- 11 Tubo di aspirazione telescopico
- 12 Attacco di soffiaggio
- 13 Bocchetta combinata
- 14 Sacchetto di raccolta dello sporco
- 15 Filtro in gommapiuma
- 16 Bocchetta tergifughe
- 17 Filtro pieghettato
- 18 Bocchetta piccola di aspirazione
- 19 Bocchetta per imbottiti
- 20 Impugnatura con apertura di regolazione dell'aria



**Viktige anvisninger**

- Obs: For montering og igangsetting må bruksanvisningen leses nøye
- Kontroller, at nettspenningen stemmer overens med nettspenningen som står oppgitt på typeskiltet.
- Får bare tilkoples godkjent sikkerhetsstikkontakt 230 Volt, 50/60 Hz.
- Sikring min. 10 A.
- Stikkontakten trekkes ut nar:
  - Støvsugeren ikke benyttes,
  - før støvsugeren åpnes,
  - før rengjøring og vedlikehold
- Apparatet må aldri rengjøres med løsningsmidler.
- Trekk ikke i kabelen, når du trekker støpselet ut av stikkontakten.
- En driftsklar støvsuger, må alltid vere under oppsikt.
- Ikke la støvsugeren være et leketøy for barn
- Vennligst ta hensyn til nettladningen, slik at den ikke blir skadet eller ødelagt ved overkjøring, klemming, trekking eller lignende.
- Støvsugeren må ikke benyttes, hvis nettleddningen ikke er i orden
- Hvis nettleddningens kai erstattes, må det ikke benyttes andre enn den som er tillatt fra produsenten, Nettledning:H 05 VV - F 2 x 0,75
- Unnga innsuging av:
  - brennende fyrstikker, varm aske og sigarettneiper, brennbare, etsende, brannfarlige eller eksplosive stoffer, damp og flytende vasker.
- Denne støvsugeren er ikke egnet for oppsuging av helsefarlig støv
- Støvsugeren oppbevares i et tørt rom
- Ikke ta i bruk et apparat som ikke er i orden.
- Service bare hos autorisert kundeservice.
- Benytt apparatet bare til de formål det bie konstruert for.
- Ved rengjøring av tepper, er høy oppmerksomhet påbudt.
- Benytt bare original-tilbehør og -reservedeler.

**Med i leveringen**

- 1 Håndtag
- 2 Tænd/sluk-knap
- 3 Overdel
- 4 Filterkurv
- 5 Sikkerhedssvømmerventil
- 6 Låsehasp
- 7 Beholder
- 8 Tilslutning sugeslange
- 9 Hjul
- 10 Bøjelig sugeslange
- 11 Teleskoprør
- 12 Blæsetilslutning
- 13 Universalmundstykke
- 14 Støvsugerpose
- 15 Skumstoffilter
- 16 Fugemundstykke
- 17 Foldefilter
- 18 Lille sugemundstykke
- 19 Polstermundstykke
- 20 Håndgreb med falskluftregulering

**PL****Ważne wskazówki**

- Przed montażem i rozpoczęciem pracy dokładnie przeczytać instrukcję obsługi.
- Sprawdzić, czy napięcie w sieci zgadza się z napięciem podanym na tabliczce znamionowej.
- Podłączyć wyłącznik do gniazdka 230 Volt, 50/60 Hz.
- Zabezpieczenie min. 10 A.
- Wyciągnąć wtyczkę z gniazdka:
  - jeśli urządzenie nie jest używane,
  - przed jego otworzeniem,
  - rozpoczęciem prac czyszczenia i konserwacji.
- Nie czyścić urządzenia za pomocą rozpuszczalnika.
- Nie wyciągać wtyczki z gniazdka ciągnąc za kabel.
- Nie zostawiać bez nadzoru podłączonego urządzenia przygotowanego do pracy.
- Uniemożliwić dostęp dzieci.
- Uważać, żeby kabel zasilający nie został uszkodzony lub zniszczony w wyniku nacisku, załamania, zgniecenia czy rozciągania.
- Nie używać urządzenia w przypadku uszkodzenia kabla zasilającego.
- W razie wymiany kabla zasilającego, zachować normy podane przez producenta: H 05 VV – F2 x 0,75.
- Nigdy nie odkurzać:
  - zapalonych zapalek, rozżarzonego popiołu lub papierosów, substancji, oparów lub płynów łatwopalnych, żrących, wybuchowych.
- Urządzenie nie jest przystosowane do odsysania szkodliwych dla zdrowia pyłów.
- Urządzenie przechowywać w suchym miejscu.
- Nie używać uszkodzonego urządzenia.
- Serwisować wyłącznie w autoryzowanym serwisach.
- Używać zgodnie z przeznaczeniem.
- Zachować szczególną ostrożność przy czyszczeniu schodów.
- Używać oryginalnych części zamiennych i eksploatacyjnych.

**Opis urządzenia:**

- 1 Uchwyt
- 2 Włącznik / wyłącznik
- 3 Góra urządzenia
- 4 Kosz filtra
- 5 Wentyl bezpieczeństwa
- 6 Haki zamykające
- 7 Pojemnik
- 8 Podłączenie węża
- 9 Kółka
- 10 Giętki wąż
- 11 Rurka ssąca teleskopowa
- 12 Podłączenie dmuchania
- 13 Dysza płaska
- 14 Worek na odpady
- 15 Filtr piankowy
- 16 Dysza fugowa
- 17 Filtr harmonijkowy
- 18 Dysza mała
- 19 Dysza do obić
- 20 Uchwyt ręczny i regulacja powietrza

**Fontos utasítások**

- Figyelem: Az összeszerelés és használatba vétel előtt vegye a használati utasítást okvetlenül figyelembe.
- Ellenőrizze le, hogy a tipustáblán megadott hálózati feszültség egyezik e a hálózati feszültséggel.
- Csak egy 230 Volt, 50/60 Hz-es szabályszerű védőérintkezős dugaszoló aljzatra kapcsolja rá.
- Biztosíték min. 10 A.
- Húzza ki a hálózati dugót:
  - ha nem használja a gépet,
  - mielőtt kinyitná a gépet,
  - tisztítás és karbantartás előtt.
- Ne tisztítsa a gépet sohasem oldószerekkel.
- A hálózati dugót, ne a hálózati kábelnél fogva húzza ki a hálózati aljzataból.
- Ne hagyja az üzembeszé gépet felügyelet nélkül.
- Akadályozza meg a gyerekek hozzáférését.
- Ügyelni kell arra, hogy a hálózati csatlakozásnak a vezetéke meg ne sérüljön vagy rongálódjon, elgázolás, összenyomás, ráncigálás vagy effajta által.
- A gépet nem szabad használni, ha a hálózati csatlakozás vezetékének állapota kifogásolható.
- A hálózati csatlakozás vezetékének a pótlásánál nem szabad az előállító által megadott kivitelezésektől eltérni.  
Hálózati csatlakozásnak a vezetéke: H 05 VV - F2 x 0,75
- Semmi esetre sem felszívni:
  - égő gyufákat, izzó hamut és cigarettavégeket, gyúlékony, maró hatású, tűzveszélyes vagy robbanó, anyagokat, gázokat és folyadékokat.
- Ez a gép nem alkalmas az egészségre veszélyes porok elszívására.
- A gépet száraz termekben tárolni.
- Ne üzemeltesse a hibás gépeket.
- Szervíz csak az autorizált vevőszolgálatnál.
- A gépet csak olyan munkákra használni, amelyekre szerkesztették.
- Lépcsők tisztításánál maximális figyelemre van szükség.
- Csak originális tartozékokat és pótalkatrészeket használjon.

**A szállítás kiterjedése**

- 1 Fogantyú
- 2 Ki / bekapcsoló
- 3 Gépfaj
- 4 Szűrőkosár
- 5 Biztonsági úszószelep
- 6 Zárókapocs
- 7 Tartály
- 8 Szívótömlő csatlakozás
- 9 Vezetőkerekek
- 10 Hajlékony szívótömlő
- 11 Széthúzóható szívócső
- 12 Fűvőcsatlakozás
- 13 Kombinált szívófej
- 14 Piszokfogó zsák
- 15 Habanyagszűrő
- 16 Hézagszívófej
- 17 Redős szűrő
- 18 Kis szívófej
- 19 Kárpitós szívófej
- 20 Fogantyú levegőhiány szabályozóval

**HR****Važne upute**

- Pažnja: Prije montaže i puštanja u funkciju obvezno pročitajte naputak za upotrebu.
- Provjerite da li napon prisutne mreže odgovara naponu navedenom na označnoj pločici.
- Priključite aparat samo na ispravnu utičnicu sa zaštitnim kontaktom, 230 V, 50/60 Hz.
- Osigurač najmanje 10 A.
- Izvadite utikač iz utičnice kada:
  - ne koristite aparat,
  - prije otvaranja aparata,
  - prije čišćenja i radova održavanja.
- Nikada ne čistite aparat otapalima.
- Ne vadite utikač iz utičnice na način da povučete kabel.
- Ne ostavljajte aparat u pripravnom stanju bez nadzora.
- Čuvajte ga od dostupa djece.
- Treba paziti da se priključni kabel ne ošteti pregaženjem, zgnječenjem, trganjem ili slično.
- Aparat se ne smije uporabiti kada priključni kabel nije u potpuno ispravnom stanju.
- U slučaju zamjenjivanja priključnog kabela, ne smije se odstupati od izvedbe koju navodi proizvođač.  
Priključni kabel: H 05 VV - F2 x 0,75
- Nikako ne usisavati:
  - goreće šibice, užaren pepeo i opuške, gorive, nagrizajuće, upaljive ili eksplozivne tvari, pare i tekućine.
- Ovaj aparat nije prikladan za usisavanje prašina opasnih po zdravlje.
- Čuvajte aparat u suhim prostorijama.
- Ne koristite oštećen aparat.
- Servisiranje samo u ovlaštenim servisima.
- Uporabite aparat samo za radove za koje je konstruiran.
- Za vrijeme čišćenja stuba, neophodno je krajnja pažnja.
- Uporabite samo originalni pribor i originalne rezervne dijelove.

**Opseg isporuke**

- 1 Ručka
- 2 Sklopka za uključivanje/isključivanje
- 3 Glava uređaja
- 4 Usisna košara
- 5 Sigurnosni ventil s plovkom
- 6 Kuka zatvarača
- 7 Spremnik
- 8 Priključak za usisno crijevo
- 9 Kotači
- 10 Savitljivo usisno crijevo
- 11 Teleskopska usisna cijev
- 12 Ispušni priključak
- 13 Kombinirana sapnica
- 14 Vreća za sakupljanje nečistoće
- 15 Filtar od spužvaste gume
- 16 Sapnica za fuge
- 17 Naborani filtari
- 18 Mala usisna sapnica
- 19 Sapnica za presvučen namještaj
- 20 Ručka s regulatorom protočnog zraka

- |   |                       |   |                          |
|---|-----------------------|---|--------------------------|
| Ⓒ | Übersicht Düsen       | Ⓘ | Vista generale ugelli    |
| Ⓒ | Overview of nozzles   | Ⓟ | Przegląd dysz            |
| Ⓕ | Plan des suceurs      | Ⓗ | A szívófejek áttekintése |
| Ⓜ | Overzicht mondstukken | Ⓡ | Pregled nastavaka        |
| Ⓝ | Oversikt dyser        |   |                          |

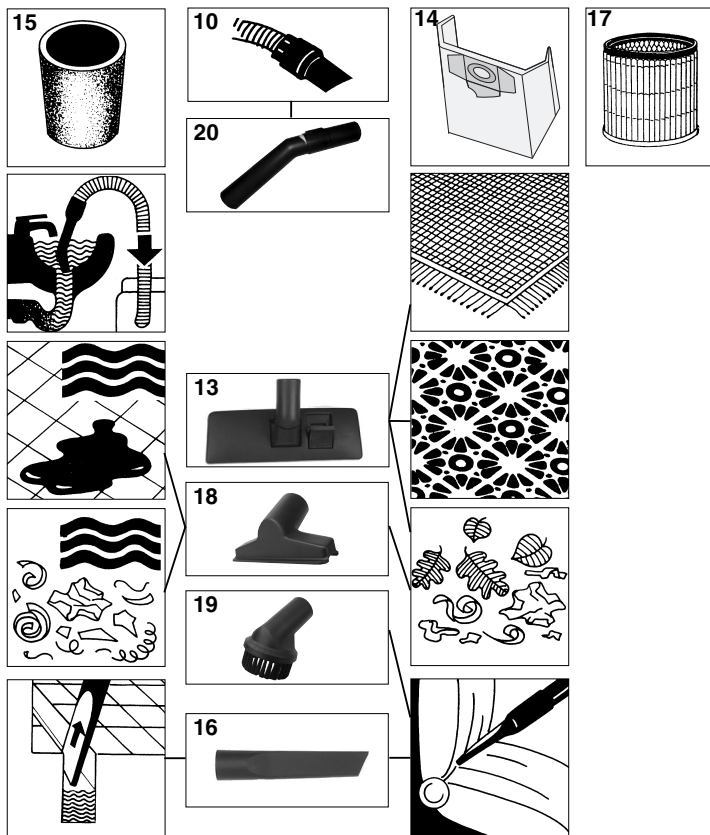

- Ⓢ Zusammenbau
- Ⓢ Assembly
- Ⓢ Montage
- Ⓢ Montage
- Ⓢ Montering

- Ⓢ Assemblaggio
- Ⓢ Złożenie
- Ⓢ Összeszerelés
- Ⓢ Montaža

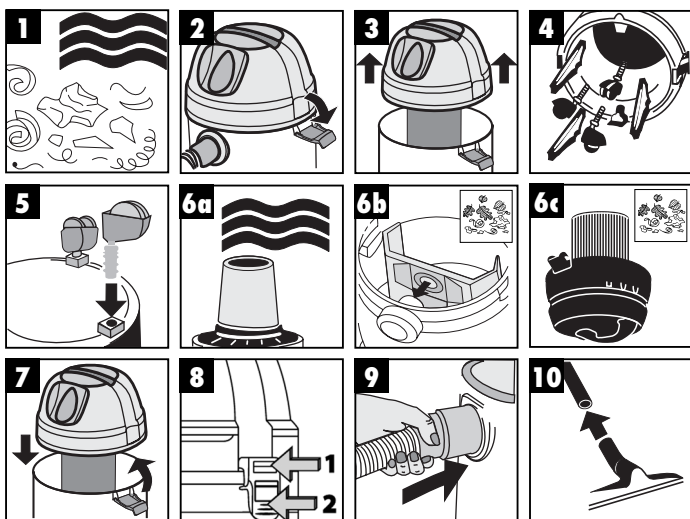

Ⓢ **Hinweis:**

- Bild 6 a:** Verwenden Sie zum Naßsaugen den beiliegenden Schaumstofffilter  
**Bild 6 b:** Verwenden Sie zum Trockensaugen den beiliegenden Schmutzfangsack  
**Bild 6 c:** Verwenden Sie zum Trockensaugen den bereits montierten Faltenfilter.

Ⓢ **Please note:**

- Figure 6a:** Use the supplied foamed plastic filter for wet vacuum-cleaning  
**Figure 6b:** Use the supplied dust bag for dry vacuum-cleaning  
**Figure 6c:** Use the factory-fitted pleated filter for dry vacuum-cleaning

Ⓢ **Note:**

- Fig. 6a:** Pour l'aspiration de déchets humides, utilisez le filtre en plastique alvéolaire fourni.  
**Fig. 6b:** Utilisez le sac collecteur d'impuretés fourni pour aspirer les déchets secs.  
**Fig. 6c:** Pour l'aspiration de déchets solides, utilisez le filtre plissé déjà monté.

Ⓢ **Aanwijzingen:**

- Fig. 6a:** Gebruik het bijgeleverd foam filter voor het natzuigen.  
**Fig. 6b:** Gebruik voor het droogzuigen de bijgaande vuilzak.  
**Fig. 6c:** Gebruik het al geïnstalleerd cartridge filter voor het droogzuigen.

Ⓢ **Henvisning:**

- Fig. 6 a:** Brug det vedlagte skumfilter til vådsugning  
**Fig. 6 b:** Bruk den smussopsamlingsposen som fulgte med i leveringen under tørrsugning.  
**Fig. 6 c:** Brug det monterede bælgfilter til tørrsugning

Ⓢ **Avvertenza:**

- Figura 6a:** Per aspirare liquidi usare il filtro in espanso in dotazione  
**Figura 6b:** Per aspirare su fondo asciutto usare il sacchetto di raccolta in dotazione.  
**Figura 6c:** Per aspirare su fondo asciutto usare il filtro già installato.

Ⓢ **Wskazówka:**

- Rys. 6 a:** Przy odkurzaniu na mokro używać załączonego filtra piankowego.  
**Rys. 6 b:** Przy odkurzaniu na sucho używać załączonego worka na odpady.  
**Rys. 6 c:** Przy odkurzaniu na sucho używać założonego już filtra harmonijkowego.

Ⓢ **Utasítás**

- Ábra 6 a:** a nedvesszíváshoz használja a mellékelt habanyagszűrőt  
**Ábra 6 b:** a szárazszíváshoz használja a mellékelt piszkofogó zsákot  
**Ábra 6 c:**

Ⓢ **Uputa:**

- Slika 6 a:** Za usisavanje mokrog uporabite priloženi spužvasti filter.  
**Slika 6 b:** Za usisavanje suhog uporabite priloženu vreću za sakupljanje prljavštine.  
**Slika 6 c:** Za suho čišćenje koristite već montirani naborani filter

- Ⓓ Naßsaugen
- Ⓔ Wet vacuum-cleaning
- Ⓕ Aspiration de déchets humides
- Ⓖ Natzuigen
- Ⓝ Våtsugning

- Ⓘ Aspirazione liquidi
- Ⓗ Odkurzanie na mokro
- Ⓜ Nedvesszívás
- Ⓢ Usisavanje mokrog

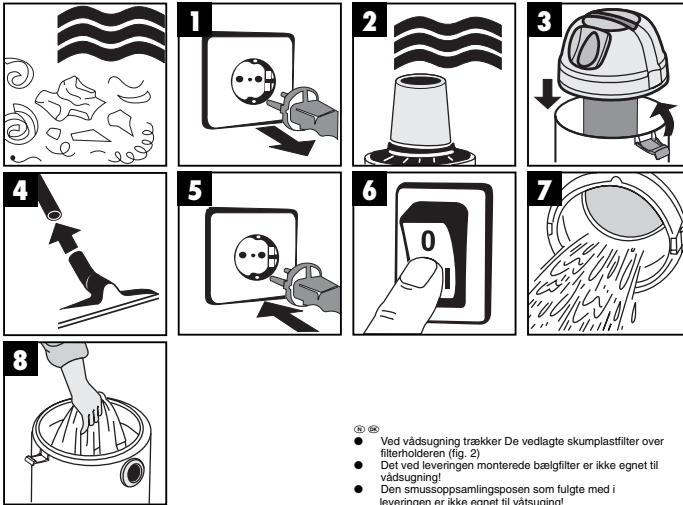

- Ⓓ Zum Naßsaugen ziehen Sie den beiliegenden Schaumstofffilter über den Filterkorb (Bild 2)
- Der bei der Lieferung enthaltene Schmutzfangsack ist nicht für das Naßsaugen geeignet!
- Der bei der Lieferung bereits montierte Faltenfilter ist nicht für das Nasssaugen geeignet!

- Ⓔ Pull the supplied foamed plastic filter over the filter basket (Figure 2) for wet vacuum-cleaning.
- The factory-fitted pleated filter is not suitable for wet vacuum-cleaning!
- The dust bag included upon delivery is not suitable for wet vacuum-cleaning!

- Ⓕ Avant l'aspiration de déchets humides, mettez le filtre en plastique alvéolaire fourni sur le panier de filtre (fig. 2).
- Le filtre plissé déjà monté lors de la livraison ne se prête pas à l'aspiration de déchets humides!
- Le sac collecteur d'impuretés fourni n'est pas conçu pour aspirer des déchets humides.

- Ⓖ Voor het natzuigen trekt U het bijgeleverd foam filter over de filterkorf (fig. 2).
- Het cartridge filter die bij de levering al gemonteerd is niet geschikt voor het natzuigen!
- De bij de levering begrepen vuizak is niet geschikt voor het natzuigen!

- Ⓝ Ved vådsugning trækker De vedlagte skumplastfilter over filterholderen (fig. 2)
- Det ved leveringen monterede bælgfilter er ikke egnet til vådsugning!
- Den smussopsamlingsposen som fulgte med i leveringen er ikke egnet til våtsugning!

- Ⓗ Do odkurzania na mokro nałożyć filtr piankowy na kosz filtra (rys. 2).
- Nie używać do odkurzania na mokro załączonego w zestawie worka na odpady!
- Nie używać załączonego przy dostawie filtra harmonijkowego do odkurzania na mokro!

- Ⓘ Per aspirare liquidi sovrapporre alla gabbia portafiltro il filtro in espanso in dotazione (figura 2).
- Il filtro pieghettato, già installato alla consegna, non è adatto per l'aspirazione di liquidi!
- Il sacchetto di raccolta compreso nella fornitura non è adatto per l'aspirazione di liquidi!

- Ⓜ Húzza a nedvesszíváshoz a mellékelt habanyagszűrőt a szűrőkosárra (2-es ábra).
- A szállításkor tartalmazott piszkofogó zsák nem alkalmas a nedvesszívásra!
- A szállításkor már felszerelt redős szűrő nem alkalmas a nedvesszívásra!

- Ⓢ Za mokro čišćenje prevucite priloženi filter od spužvaste gume preko usisne košare (Slika 2).
- Vreća za sakupljanje prljavštine koja je dio serijske opreme nije prikladna za usisavanje mokrog
- Naborani filter koji je kod isporuke već montiran nije prikladan za mokro čišćenje!



- Ⓒ Trockensaugen
- Ⓒ Dry vacuum-cleaning
- Ⓕ Aspiration de déchets solides
- Ⓗ Droogzuigen
- Ⓗ Tørrsugning

- Ⓘ Aspirazione su fondo asciutto
- Ⓓ Odkurzenie na suchu
- Ⓗ Szárazszívás
- Ⓗ Usisavanje suhog

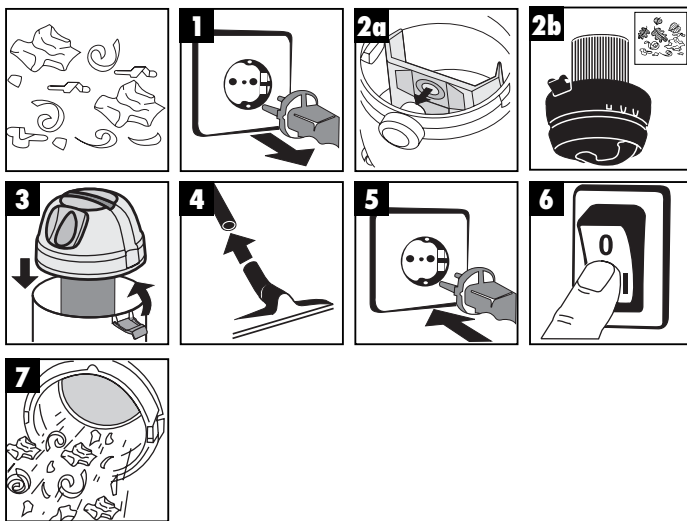

- Ⓒ Zum Trockensaugen schieben Sie den Schmutzfangsack (Bild 2a) auf den Stutzen. Der Schmutzfangsack ist nur für das Trockensaugen geeignet!
- Zum Trockensaugen schieben Sie den Faltenfilter (Bild 2b) auf den Filterkorb. Der Faltenfilter ist nur für das Trockensaugen geeignet!
- Ⓒ Slip the dust bag onto the socket (Figure 2a) for dry vacuum-cleaning. The dust bag is suitable only for dry vacuum-cleaning!
- Slide the pleated filter onto the filter basket (Figure 2b) for dry vacuum-cleaning. The pleated filter is suitable only for dry vacuum-cleaning!
- Ⓒ Pour aspirer des déchets secs, mettez le sac collecteur d'impuretés (fig. 2a) sur la tubulure. Le sac collecteur d'impuretés est uniquement conçu pour aspirer des déchets secs!
- Avant l'aspiration de déchets solides, mettez le filtre plissé (fig. 2b) sur le panier de filtre. Le filtre plissé se prête uniquement à l'aspiration de déchets solides!

- Ⓗ Voor het droogzuigen schuift u de vuilzak (fig. 2a) op de stomp. De vuilzak is enkel geschikt voor het droogzuigen!
- Voor het droogzuigen schuift u het cartridge filter (fig. 2b) over de filterkorf. Het cartridge filter is enkel geschikt voor het droogzuigen!
- Ⓘ Per aspirare particelle asciutte applicare il sacchetto di raccolta (figura 2 a) al bocchettone. Il sacchetto di raccolta è adatto solo per aspirare su fondo asciutto!
- Per aspirare particelle asciutte applicare il filtro pieghettato (figura 2 b) alla gabbia portafiltro. Il filtro pieghettato è adatto solo per aspirare su fondo asciutto!
- Ⓗ Ved tørrsugning skubber De bælgfilteret (fig. 2a) ind på filterholderen. Bælgfilteret er kun beregnet til tørrsugning.
- Ved tørrsugning skyves smussopp-samlingsposen (bilde 2b) inn på stussen. Smussopp-samlingsposen er kun egnet til tørrsugning!

- Do odkurzenia na sucho zalożyc worek na odpady (rys. 2a). Worek na odpady nadaje się wyłącznie do odkurzenia na sucho.
- Do odkurzenia na sucho nalożyc filtr harmonijkowy na kosz filtra (rys.2b). Filtr harmonijkowy sluzy wyłącznie do odkurzenia na sucho!
- A szárazszíváshoz tolja a pizokfogó zsákot (2a-es ábra) a csöcsönkra. A pizokfogó zsák csak szárazszívásra alkalmas!
- A szárazszíváshoz tolja a redős szűröt (2b-es ábra) a szűrőkosárra. A redős szűrő csak szárazszívásra alkalmas!
- Za usisavanje suhog nagurnite vreću za sakupljanje prijavštine (slika 2a) na nastavak priključka. Vreća za sakupljanje prijavštine je prikladna samo za usisavanje suhog!
- Za suho čišćenje na usisnu košaru stavite naborani filter (slika 2b). Naborani filter prikladan je samo za suho čišćenje !

- |              |              |
|--------------|--------------|
| Ⓓ Blasen     | Ⓘ Soffiatura |
| Ⓔ Blowing    | Ⓟ Dmuchanie  |
| Ⓕ Soufflerie | Ⓢ Fújtatni   |
| Ⓝ Blazen     | Ⓜ Puhanje    |
| ⓃⓈ Blåsing   |              |

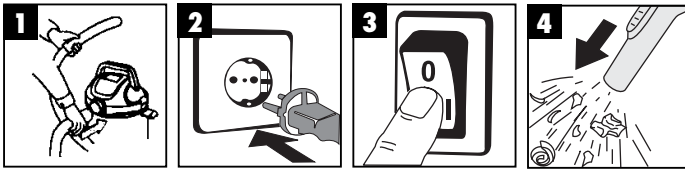

- |                                |                             |
|--------------------------------|-----------------------------|
| Ⓓ Wartung – Reinigung          | Ⓘ Manutenzione - Pulizia    |
| Ⓔ Maintenance - cleaning       | Ⓟ Konserwacja - Czyszczenie |
| Ⓕ Entretien - nettoyage        | Ⓢ Karbantartás - Tisztítás  |
| Ⓝ Onderhoud - reiniging        | Ⓜ Održavanje - čišćenje     |
| ⓃⓈ Vedligeholdelse - rengøring |                             |

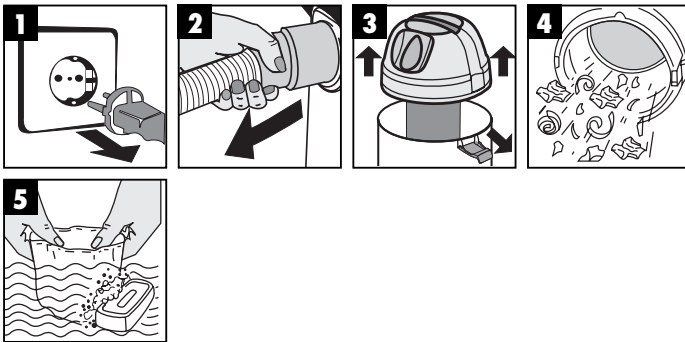

ISC GmbH  
 Eschenstraße 6  
 D-94405 Landau/Isar

### Konformitätserklärung



- D** erklärt folgende Konformität gemäß EU-Richtlinie und Normen für Artikel
- GB** declares conformity with the EU Directive and standards marked below for the article
- F** déclare la conformité suivante selon la directive CE et les normes concernant l'article
- NL** verklaart de volgende conformiteit in overeenstemming met de EU-richtlijn en normen voor het artikel
- E** declara la siguiente conformidad a tenor de la directiva y normas de la UE para el artículo
- P** declara a seguinte conformidade de acordo com a directiva CE e normas para o artigo
- S** förklarar följande överensstämmelse enl. EU-direktiv och standarder för artikeln
- FIN** ilmoittaa seuraavaa Euroopan unionin direktiivien ja normien mukaista yhdenmukaisuutta tuotteelle
- DK** erklærer herved følgende samsvar med EU-direktiv og standarder for artikkel
- RUS** заявляет о соответствии товара следующим директивам и нормам ЕС
- HR** izjavljuje sljedeću usklađenost s odredbama i normama EU za artikl.
- RO** declară următoarea conformitate cu linia directoare CE și normele valabile pentru articolul.

- TR** ürün ile ilgili olarak AB Yönetmelikleri ve Normları gereğince aşağıdaki uygunluk açıkta masını sunar.
- GR** δηλώνει την ακόλουθη συμφωνία σύμφωνα με την Οδηγία ΕΕ και τα πρότυπα για το προϊόν
- I** dichiara la seguente conformità secondo la direttiva UE e le norme per l'articolo
- UK** attesterer følgende overensstemmelse i henhold til EU-direktiv og standarder for produkt
- CZ** prohlašuje následující shodu podle směrnice EU a norem pro výrobek.
- H** a következő konformitást jelenti ki a termékere vonatkozó EU-irányvonalak és normák szerint
- SL** pojasnjuje sledečo skladnost po smernici EU in normah za artikel.
- PL** deklaruje zgodność wymienionego poniżej artykułu z następującymi normami na podstawie dyrektywy WE.
- SK** vydváňa nasledujúce prehlásenie o zhode podľa smernice EÚ a noriem pre výrobok.
- BG** декларира следното съответствие съгласно директивите и нормите на ЕС за продукта.
- SRB** заявља про відповідність згідно з Директивою ЄС та стандартами, чинними для даного товару

#### Nass-/ Trockensauger INOX 1500

- |  |   |
|--|---|
| <input type="checkbox"/> 98/37/EG                        | <input type="checkbox"/> 87/404/EWG       |
| <input checked="" type="checkbox"/> 73/23/EWG_93/68/EEC  | <input type="checkbox"/> R&TTED 1999/5/EG |
| <input type="checkbox"/> 97/23/EG                        | <input type="checkbox"/> 2000/14/EG:      |
| <input checked="" type="checkbox"/> 89/336/EWG_93/68/EEC | <input type="checkbox"/> 95/54/EG:        |
| <input type="checkbox"/> 90/396/EWG                      | <input type="checkbox"/> 97/68/EG:        |
| <input type="checkbox"/> 89/686/EWG                      |   |

EN 55014-1; EN 55014-2; EN 61000-3-2; EN 61000-3-3; EN 60335-1; EN 60335-2-2;

Landau/Isar, den 18.03.2005

Weichspigartner  
 Leiter QS Konzern

Ensing  
 Leiter Technik EC

Art.-Nr.: 23.420.60 I.-Nr.: 01015  
 Subject to change without notice

Archivierung: 2342060-08-4141750

**WARRANTY CERTIFICATE**

The product described in these instructions comes with a 2 year warranty covering defects. This 2-year warranty period begins with the passing of risk or when the customer receives the product.

For warranty claims to be accepted, the product has to receive the correct maintenance and be put to the proper use as described in the operating instructions.

**Your statutory rights of warranty are naturally unaffected during these 2 years.**

This warranty applies in Germany, or in the respective country of the manufacturer's main regional sales partner, as a supplement to local regulations. Please note the details for contacting the customer service center responsible for your region or the service address listed below.

**GARANTIE**

Nous fournissons une garantie de 2 ans pour l'appareil décrit dans le mode d'emploi, en cas de vice de notre produit. Le délai de 2 ans commence avec la transmission du risque ou la prise en charge de l'appareil par le client.

La condition de base pour le faire valoir de la garantie est un entretien en bonne et due forme, conformément au mode d'emploi, tout comme une utilisation de notre appareil selon l'application prévue.

**Vous conservez bien entendu les droits de garantie légaux pendant ces 2 ans.**

La garantie est valable pour l'ensemble de la République Fédérale d'Allemagne ou des pays respectifs du partenaire commercial principal en complément des prescriptions légales locales. Veuillez noter l'interlocuteur de service après-vente compétent pour votre région ou l'adresse mentionnée ci-dessous.

**GARANTIE**

Op het in de handleiding genoemde toestel geven wij 2 jaar garantie voor het geval dat ons product gebreken mocht vertonen. De periode van 2 jaar gaat in met de gelevering van de overname van het toestel door de klant.

De garantie kan enkel worden geldend op voorwaarde dat het toestel naar behoren is onderhouden en gebruikt conform de handleiding.

**Vanzelfsprekend blijven u de wettelijke garantierechten binnen deze 2 jaar behouden.**

De garantie geldt voor het grondgebied van de Bondsrepubliek Duitsland of van de respectievelijke landen van de regionale hoofdverdelers als aanvulling van de ter plaatse geldende wettelijke voorschriften. Gelieve zich tot uw contactpersoon van de regionaal bevoegde klantendienst of tot het hieronder vermelde serviceadres te wenden.

**CERTIFICATO DI GARANZIA**

Per l'apparecchio indicato nelle istruzioni concediamo una garanzia di 2 anni, nel caso il nostro prodotto dovesse risultare difettoso. Questo periodo di 2 anni inizia con il trapasso del rischio o la presa in consegna dell'apparecchio da parte del cliente. Le condizioni per la validità della garanzia sono una corretta manutenzione secondo le istruzioni per l'uso così come un utilizzo appropriato del nostro apparecchio.

**Naturalmente in questo periodo di 2 anni continuiamo ad assumerci gli obblighi di responsabilità previsti dalla legge.**

La garanzia vale per il territorio della Repubblica Federale Tedesca o dei rispettivi paesi del principale partner di distribuzione di zona a completamento delle norme di legge in vigore sul posto. Rivolgersi all'addetto del servizio assistenza clienti incaricato della rispettiva zona o all'indirizzo di assistenza clienti riportato in basso.

**GARANTIBEVIS**

I tilfælde af, at vort produkt skulle være fejlfærdigt, yder vi 2 års garanti på det i vejledningen nævnte produkt. Garantiperioden på 2 år begynder, når risikoen går over på køber, eller når produktet overdrages til kunden.

For at kunne støtte krav på garantien er det en forudsætning, at produktet er blevet ordentligt vedligeholdt i henhold til betjeningsvejledningens anvisninger, samt at produktet er blevet anvendt korrekt i overensstemmelse med dets formål.

**Lovmæssige forbrugerrettigheder er naturligvis stadigvæk gældende inden for garantiperioden på de 2 år.**

Garantien gælder som supplement til lokalit gældende bestemmelser i det land, hvor den regionale hovedforhandler har sit sæde. Vi henviser endvidere til din kontaktperson hos den regionalt ansvarlige kundeservice eller til nedenstående serviceadresse.

**CERTYFIKAT GWARANCJI**

Na opisywaniu w instrukcji obsługi urządzenia udzielamy 2-letniej gwarancji, na wypadek wadliwosci naszego produktu. 2-letni okres gwarancyjny zaczyna obowiazrywac w momencie przejcia ryzyka lub przejcia urzadzzenia przez klienta.

Warunkiem skorzystania z uprawniei gwarancyjnych jest prawidlowa konserwacja urzadzzenia, zgodnie z instrukcja obslugi oraz uzytkowanie zgodnie z przeznaczeniem.

**Oczywiscie w okresie tych 2 lat przysluguj Państwu rowniez uprawnienia gwarancyjne w ramach ustawowej rkojmi.**

Gwarancja obowiazuje na terenie Republiki Federalnej Niemiec lub w kraju generalnego przedstawiciela handlowego, jako uzupelnienie obowiazujacych lokalnie przepisow ustawowych. Prosimy zwrócic sie do odpowiedzialnego pracownika w regionalnym dziale obslugi klienta lub pod podany ponizej adres serwisu technicznego.

**Garanciaokmány**

Ebben az utasításban megnevezett készülékre 2 év jótállást nyújtunk, arra az esetre, ha a termékünk hiányos lenne. A 2-éves-határidő a kézbeszély átvételére vagy a készülék vevő általi átvétele által kezdődik.

A jótállás érvényesítésének a feltétele a készülékünknek a használati utasításnak megfelelő szabályszerű karbantartása úgymint rendeltetészerű használata.

**Magától értetődő, hogy ez a 2 év alatt a törvény szerinti szavatossági jogai fennmaradnak.**

A jótállás a Németország Szövetségi Köztársaság területére érvényes vagy a regionális fő forgalmazó partner országában kiegészítésként a helyi érvényes törvényi előírásokhoz. Kérjük vegye figyelembe a regionálisan illetékes fővázolgálatánál levő kontaktszemélyt vagy az alul megadott szervizcmet.

**GARANCIJSKI LIST**

Za uređaj opisan u uputama dijemo 2 godine jamstva u slučaju eventualnog nedostatka na našem proizvodu. Rok od 2 godine započinje s prijelazom rizika ili s preuzimanjem uređaja od strane kupca.

Pretpostavka za ostvarivanje prava jamstva je pravilno održavanje u skladu s uputama za uporabu, kao i svrshodno korištenje našeg uređaja.

**Razumljivo je da zadržavate zakonsko pravo jamstvo unutar te 2 godine.**

Jamstvo važi za područje Savezne Republike Njemačke ili dotičnih zemalja regionalnog glavnog trgovačkog partnera kao dopuna lokalno važećih zakonskih propisa. Molimo Vas da obratite pažnju na Vašu kontaktnu osobu nadležne servisne službe u regiji ili na doje navedenu adresu servisa.

## GARANTIEURKUNDE

Auf das in der Anleitung bezeichnete Gerät geben wir 2 Jahre Garantie, für den Fall, dass unser Produkt mangelhaft sein sollte. Die 2-Jahres-Frist beginnt mit dem Gefahrenübergang oder der Übernahme des Gerätes durch den Kunden. Voraussetzung für die Geltendmachung der Garantie ist eine ordnungsgemäße Wartung entsprechend der Bedienungsanleitung sowie die bestimmungsgemäße Benutzung unseres Gerätes.

**Selbstverständlich bleiben Ihnen die gesetzlichen Gewährleistungsrechte innerhalb dieser 2 Jahre erhalten.** Die Garantie gilt für den Bereich der Bundesrepublik Deutschland oder der jeweiligen Länder des regionalen Hauptvertriebspartners als Ergänzung der lokal gültigen gesetzlichen Vorschriften. Bitte beachten Sie Ihren Ansprechpartner des regional zuständigen Kundendienstes oder die unten aufgeführte Serviceadresse.

ISC GmbH · International Service Center  
Eschenstraße 6 · D-94405 Landau/Isar (Germany)  
Info-Tel. 0180-5 120 509 • Telefax 0180-5 835 830  
Service- und Infoserver: <http://www.isc-gmbh.info>

- Ⓢ Technische Änderungen vorbehalten
- Ⓢ Technical changes subject to change
- Ⓢ Sous réserve de modifications
- Ⓢ Technische wijzigingen voorbehouden
- Ⓢ Der tages forbehold for tekniske ændringer
- Ⓢ Tekniske endringer forbeholdes
- Ⓢ Con riserva di apportare modifiche tecniche
- Ⓢ Technikai változások jogát fenntartva
- Ⓢ Zadržavamo pravo na tehnične izmjene.
- Ⓢ Zastrzega się wprowadzanie zmian technicznych

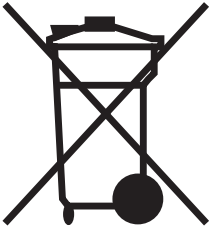

⑤ Nur für EU-Länder

Werfen Sie Elektrowerkzeuge nicht in den Hausmüll!

Gemäß europäischer Richtlinie 2002/96/EG über Elektro- und Elektronik-Altgeräte und Umsetzung in nationales Recht müssen verbrauchte Elektrowerkzeuge getrennt gesammelt werden und einer umweltgerechten Wiederverwertung zugeführt werden.

Recycling-Alternative zur Rücksendeaufforderung:

Der Eigentümer des Elektrogerätes ist alternativ anstelle Rücksendung zur Mitwirkung bei der sachgerechten Verwertung im Falle der Eigentumsaufgabe verpflichtet. Das Altgerät kann hierfür auch einer Rücknahmestelle überlassen werden, die eine Beseitigung im Sinne der nationalen Kreislaufwirtschafts- und Abfallgesetzes durchführt. Nicht betroffen sind den Altgeräten beigefügte Zubehörteile und Hilfsmittel ohne Elektrobestandteile.

⑥ For EU countries only

Never place any electric tools in your household refuse.

To comply with European Directive 2002/96/EC concerning old electric and electronic equipment and its implementation in national laws, old electric tools have to be separated from other waste and disposed of in an environment-friendly fashion, e.g. by taking to a recycling depot.

Recycling alternative to the demand to return electrical devices:

As an alternative to returning the electrical device, the owner is obliged to cooperate in ensuring that the device is properly recycled if ownership is relinquished. This can also be done by handing over the used device to a returns center, which will dispose of it in accordance with national commercial and industrial waste management legislation. This does not apply to the accessories and auxiliary equipment without any electrical components which are included with the used device.

⑦ Uniquement pour les pays de l'Union Européenne

Ne jetez pas les outils électriques dans les ordures ménagères.

Selon la norme européenne 2002/96/CE relative aux appareils électriques et systèmes électroniques usés et selon son application dans le droit national, les outils électriques usés doivent être récoltés à part et apportés à un recyclage respectueux de l'environnement.

Possibilité de recyclage en alternative à la demande de renvoi :

Le propriétaire de l'appareil électrique est obligé, en guise d'alternative à un envoi en retour, à contribuer à un recyclage effectué dans les règles de l'art en cas de cessation de la propriété. L'ancien appareil peut être remis à un point de collecte dans ce but. Cet organisme devra éliminer dans le sens de la Loi sur le cycle des matières et les déchets. Ne sont pas concernés les accessoires et ressources fournies sans composants électroniques.

Ⓜ Enkel voor EU-landen

Elektrisch gereedschap hoort niet bij het huisvuil thuis.

Volgens de Europese richtlijn 2002/96/EG op afgedankte elektrische en elektronische toestellen en omzetting in nationaal recht dienen afgedankte elektrische gereedschappen afzonderlijk te worden verzameld en milieuvriendelijk te worden gerecycleerd.

Recyclagealternatief i.p.v. het verzoek het toestel terug te sturen:

In plaats van het elektrische toestel terug te sturen is alternatief de eigenaar van het toestel gehouden mee te werken aan de adequate recyclage als het eigendom wordt opgegeven. Hiervoor kan het afgedankte toestel eveneens bij een inzamelplaats worden afgegeven waar het toestel wordt verwijderd als bedoeld in de wetgeving in zake afvalverwerking en recyclage. Dit geldt niet voor toebehoorstukken en hulpmiddelen zonder elektrische componenten die bij de afgedankte toestellen zijn bijgevoegd.

Ⓜ Solo per paesi membri dell'UE

Non gettate gli utensili elettrici nei rifiuti domestici.

Secondo la Direttiva europea 2002/96/CE sui rifiuti di apparecchiature elettriche ed elettroniche e l'applicazione nel diritto nazionale gli elettrodomestici usati devono venire raccolti separatamente e smaltiti in modo ecologico.

Alternativa di riciclaggio alla richiesta di restituzione

Il proprietario dell'apparecchio elettrico è tenuto in alternativa, invece della restituzione, a collaborare in modo che lo smaltimento venga eseguito correttamente in caso ceda l'apparecchio. L'apparecchio vecchio può anche venire consegnato ad un centro di raccolta che provvede poi allo smaltimento secondo le norme nazionali sul riciclaggio e sui rifiuti. Non ne sono interessati gli accessori e i mezzi ausiliari senza elementi elettrici forniti insieme ai vecchi apparecchi.

Ⓜ Gælder kun EU-lande

Gælder kun EU-lande

Smid ikke el-værktøj ud som almindeligt husholdningsaffald.

I henhold til EF-direktiv 2002/96 om elektroaffald og dets omsættelse til national lovgivning skal brugt el-værktøj indsamles adskilt og indleveres på genbrugsstation.

Recycling-alternativ til tilbagesendelse af brugt vare:

Ejeren af det elektroniske apparat er forpligtet til – som et alternativ i stedet for tilbagesendelse – at medvirke til, at relevante dele af apparatet genanvendes ifølge miljøforskrifterne i tilfælde af overdragelse af ejerskab til tredjeperson. Det brugte apparat kan også overdrages til et deponeringssted, som vil varetage bortskaffelsen af apparatets dele i overensstemmelse med nationale bestemmelser vedrørende skrotning og genbrug. Ikke omfattet heraf er tilbehørsdele og hjælpemidler, som ikke indeholder elektroniske komponenter.

Ⓜ Samo za zemlje Europske zajednice

Elektroalate ne bacajte u kućno smeće.

U skladu s europskom odredbom 2002/96/EG o starim električnim i elektroničkim uređajima i njezinom primjenom u okviru državnog prava, istrošeni elektroalati moraju se odvojeno sakupiti i zbrinuti na ekološki način u svrhu recikliranja.

Alternativa s recikliranjem u odnosu na zahtjev za povrat uređaja:

Vlasnik elektrouređaja alternativno je obvezan da umjesto povrata robe u slučaju odricanja vlasništva sudjeluje u stručnom zbrinjavanju elektrouređaja. Stari uređaj može se u tu svrhu prepustiti i stanici za preuzimanje rabljenih uređaja koja će provesti uklanjanje u smislu državnog zakona o recikliranju i otpadu. Zakonom nisu obuhvaćeni dijelovi pribora ugrađeni u stare uređaje i pomoćni materijali bez električnih elemenata.

Ⓒ Csak EU-országok

Ne dobja az elektromos szerszámokat a házi hulladék közé.

A villamos készülékekkel és elektromos-öregkészülékekkel kapcsolatos 2002/96/EG-i európai irányvonalaknak valamint ezeknek a nemzeti jogban történő realizálásának megfelelően az elhasznált villamos szerszámokat külön kell gyűjteni és egy környezetbaráti újraértékesítéshez juttatni.

Újrahasznosítás-alternatíva a visszaküldési felhíváshoz:

Az elektromos készülék tulajdonosa kötelezve van, a tulajdon feladása esetében, a visszaküldés helyett alternatív egy szakszerű értékesítésre. Ehhez az öreg készüléket egy visszavevő helynek lehet átengedni, amely a nemzetközi iparkörfolyamat és hulladéktörvény értelmében elvégzi a megsemmisítést. Ez nem érinti az öreg készülékekhez mellékelt villamosalkatrészek nélküli tartozékreszket és segítőeszközöket.

Ⓒ Tylko dla krajów UE

Zabrania się wyrzucania elektronarzędzi na śmieci.

Zgodnie z Europejską Dyrektywą 2002/96/WE o przeznaczonych na złomowanie elektronarzędziach i sprzęcie elektronicznym oraz jej konwersji na prawo krajowe, elektronarzędzia należy zbierać osobno i oddać do punktu zbiórki surowców wtórnych.

Recykling jako alternatywa wobec obowiązku zwrotu urządzenia:

Alternatywnie do obowiązku zwrotu urządzenia elektrycznego po zakończeniu jego użytkowania, właściciel jest zobowiązany do współuczestnictwa w jego prawidłowej utylizacji. Wycofane z eksploatacji urządzenie można oddać również do punktu zbiórki surowców wtórnych, który przeprowadzi utylizację zgodnie z krajowymi przepisami o odpadach i wykorzystaniu surowców wtórnych. Nie dotyczy to osprzętu należącego do wyposażenia urządzenia i środków pomocniczych nie zawierających elementów elektrycznych.

Ⓓ

Der Nachdruck oder sonstige Vervielfältigung von Dokumentation und Begleitpapieren der Produkte, auch auszugsweise ist nur mit ausdrücklicher Zustimmung der ISC GmbH zulässig.

Ⓓ Ⓓ

Elfertryk eller anden form for mangfoldiggørelse af skriftligt materiale, ledsagepapirer indbefattet, som omhandler produkter, er kun tilladt efter udtrykkelig tilladelse fra ISC GmbH.

Ⓒ

The reprinting or reproduction by any other means, in whole or in part, of documentation and papers accompanying products is permitted only with the express consent of ISC GmbH.

Ⓒ

Przedruk lub innego rodzaju powielanie dokumentacji wyrobów oraz dokumentów towarzyszących, nawet w fragmentach dopuszczalne jest tylko za wyraźną zgodą firmy ISC GmbH.

Ⓕ

La réimpression ou une autre reproduction de la documentation et des documents d'accompagnement des produits, même incomplète, n'est autorisée qu'avec l'agrément exprès de l'entreprise ISC GmbH.

Ⓕ

Az termékek dokumentációjának és kiséző okmányainak az utánnomása és sokszorosítása, kivonatolva is csak az ISC GmbH kifejezett beleegyezésével engedélyezett.

Ⓓ

Nadruk of andere reproductie van documentatie en geleidepapieren van de producten, geheel of gedeeltelijk, enkel toegestaan mits uitdrukkelijke toestemming van ISC GmbH.

Ⓓ

Naknadno tiskanje ili slična umnožavanja dokumentacije i pratećih papira ovih proizvoda, čak i djelomično kopiranje, moguće je samo uz izričito dopuštenje tvrtke ISC GmbH.

Ⓘ

La ristampa o l'ulteriori riproduzione, anche parziale, della documentazione o dei documenti d'accompagnamento dei prodotti è consentita solo con l'esplicita autorizzazione da parte della ISC GmbH.

EH 03/2005