

- Ⓧ Gebrauchsanweisung für Rasentrimmer
- Ⓧ Operating instructions Grass Trimmer
- Ⓧ Mode d'emploi du coupe-bordure
- Ⓧ Handleiding voor grastrimmer
- Ⓧ Istruzioni per l'uso per tosaerba a filo
- Ⓧ Betjeningsvejledning til græstrimmer
- Ⓧ Használati utasítás Pázsittrimmerhez
- Ⓧ Upute za uporabu trimera za travu
- Ⓧ Руководство по эксплуатации для газонного триммера
- Ⓧ Instrukcja obsługi Podkaszarka

Ⓧ



Art.-Nr.: 34.013.80

I.-Nr.: 01025

RT 325/1

Einhell[®]
NEW GENERATION



- Ⓧ Lesen Sie diese Bedienungsanleitung sorgfältig durch und bewahren Sie sie gut auf. Falls Sie das Gerät an andere Personen übergeben sollten, händigen Sie diese Bedienungsanleitung bitte mit aus!
- Ⓧ Read the complete operating manual with due care and keep it in a safe place. If you give the unit to any other person, hand over this operating manual as well!
- Ⓧ Veuillez lire attentivement ce mode d'emploi avant de l'utiliser pour la première fois et bien le conserver. Si l'appareil doit être remis à d'autres personnes, remettez ce mode d'emploi avec !
- Ⓧ Lees deze handleiding zorgvuldig en bewaar ze goed. Mocht u dit toestel aan andere personen doorgeven, gelieve dan deze handleiding mee te geven!
- Ⓧ Leggete attentamente queste istruzioni per l'uso e tenetele in luogo sicuro. Se date l'apparecchio ad altre persone consegnate loro queste istruzioni per l'uso insieme all'apparecchio!
- Ⓧ Læs betjeningsvejledningen grundigt igennem, og gem den for senere brug. Husk at lade betjeningsvejledningen følge med maskinen, hvis du overdrager den til andre!
- Ⓧ Kérjük olvassa el figyelmesen ezt a használati utasítást és őrizze ezt jól meg. Ha átadná más személyeknek a készüléket, akkor kézbesítse ki vele együtt ezt a használati utasítást is!
- Ⓧ Pažljivo pročitajte ove upute za uporabu i dobro ih sačuvajte. U slučaju da uređaj trebate predati drugoj osobi, uručite joj s njime i upute za uporabu!
- Ⓧ Прочтите внимательно полностью настоящее руководство по эксплуатации и храните его в надежном месте. В том случае если Вы передаете устройство другими лицами, то приложите, пожалуйста, настоящее руководство по эксплуатации!
- Ⓧ Przeczytać dokładnie instrukcję obsługi i przestrzegać zasad w niej zawartych. Na podstawie instrukcji zapoznać się z urządzeniem i jego użyciem zgodnym z przeznaczeniem oraz wskazówkami bezpieczeństwa.

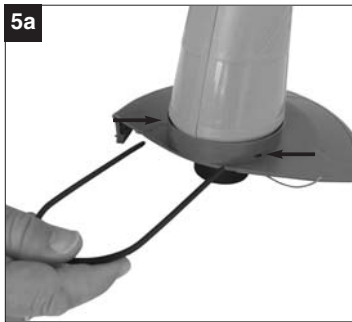
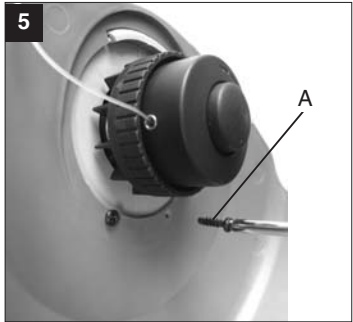
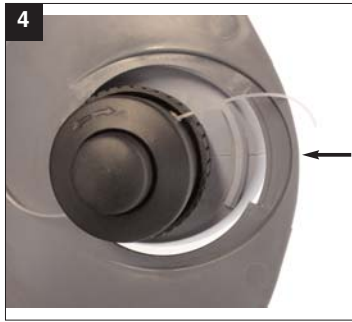
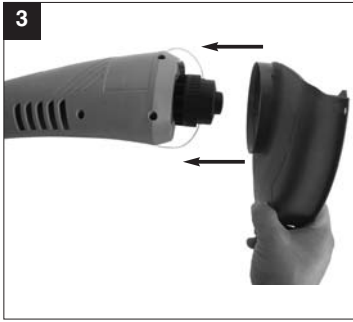
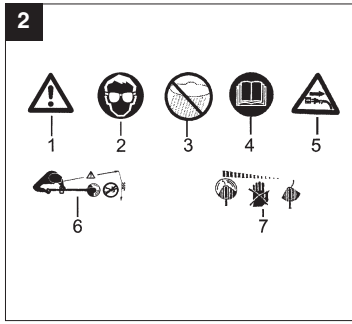
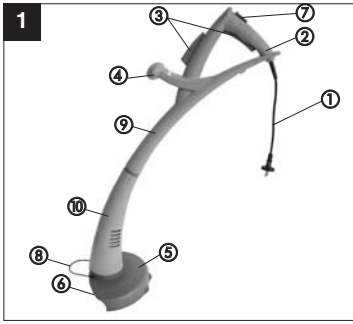

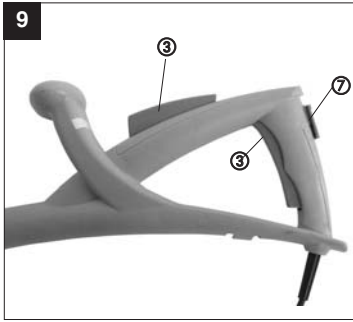
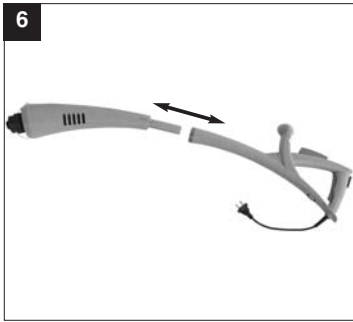

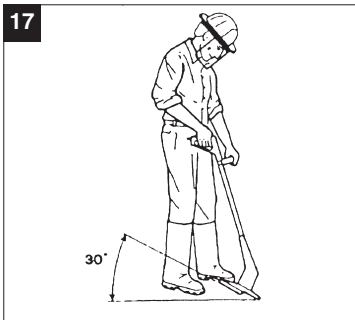
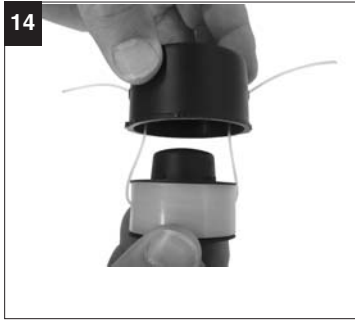
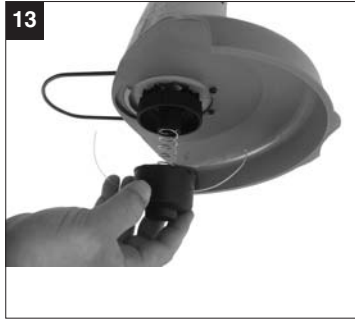
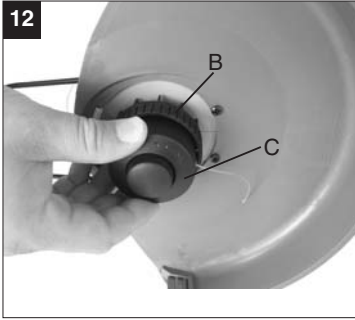

18

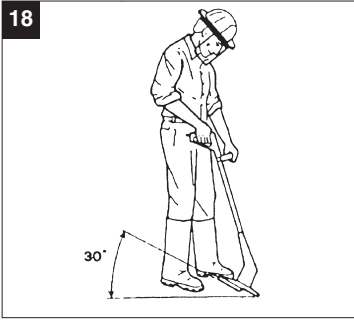

19

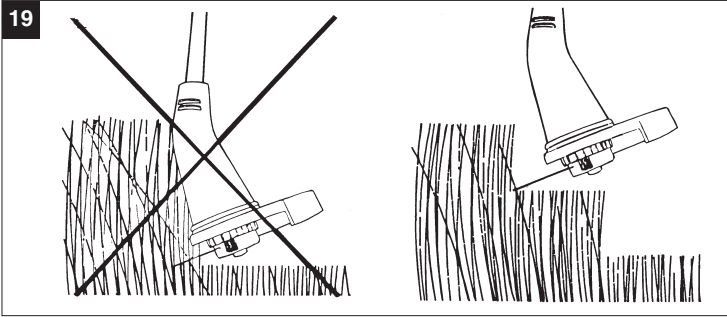

1. Gerätebeschreibung (Bild 1)

1. Netzkabel
2. Oberer Handgriff
3. Ein-/Ausschalter
4. Führungshandgriff
5. Schutzhaube
6. Fadenspule
7. Einschaltsperr
8. Abstandshalter
9. Oberteil
10. Motorkopf

2. Wichtige Hinweise



Bitte lesen Sie die Gebrauchsanweisung sorgfältig durch und beachten Sie deren Hinweise. Machen Sie sich anhand dieser Gebrauchsanweisung mit dem Gerät, dem richtigen Gebrauch sowie den Sicherheitshinweisen vertraut.

Achtung!

Aus Sicherheitsgründen dürfen Kinder und Jugendliche unter 16 Jahren sowie Personen, die mit dieser Gebrauchsanweisung nicht vertraut sind, den Rasentrimmer nicht benutzen.

- Führen Sie vor jeder Benutzung eine Sichtprüfung des Gerätes durch. Benützen Sie das Gerät nicht, wenn Sicherheitsvorrichtungen beschädigt oder abgenutzt ist. Setzen Sie nie Sicherheitsvorrichtungen außer Kraft.
- Verwenden Sie das Gerät ausschließlich entsprechend dem in dieser Gebrauchsanweisung angegebenen Verwendungszweck.
- Sie sind für die Sicherheit im Arbeitsbereich verantwortlich.
- Überprüfen Sie das Schneidgut vor Arbeitsbeginn. Entfernen Sie vorhandene Fremdkörper. Achten Sie während des Arbeitens auf Fremdkörper. Sollten Sie dennoch beim Schneiden auf ein Hindernis treffen, setzen Sie bitte die Maschine außer Betrieb und entfernen Sie dieses.
- Arbeiten Sie nur bei ausreichenden Sichtverhältnissen. Achten Sie beim Arbeiten immer auf sicheren und festen Stand. Achtung

beim Rückwärtsgehen, Stolpergefahr!

- Lassen Sie das Gerät nie unbeaufsichtigt am Arbeitsplatz liegen. Sollten Sie die Arbeit unterbrechen, lagern Sie bitte das Gerät an einem sicheren Ort.
 - Sollten Sie Ihre Arbeit unterbrechen, um sich zu einem anderen Arbeitsbereich zu begeben, schalten Sie das Gerät, während Sie sich dorthin begeben, unbedingt ab.
 - Benützen Sie das Gerät nie bei Regen oder in feuchter, nasser Umgebung.
 - Schützen Sie Ihr Gerät vor Feuchtigkeit und Regen.
 - Bevor Sie das Gerät einschalten, überzeugen Sie sich davon, dass der Nylonfaden keine Steine oder andere Gegenstände berührt.
 - Arbeiten Sie immer mit angemessener Kleidung, um so Verletzungen des Kopfes, der Hände, der Füße zu verhindern. Tragen Sie zu diesem Zweck einen Helm, eine Schutzbrille (oder eine Schutzblende), hohe Stiefeln (oder festes Schuhwerk und eine lange Hose aus festem Stoff) und Arbeitshandschuhe.
 - Wenn das Gerät in Betrieb ist, halten Sie es unbedingt vom Körper entfernt! Schalten Sie das Gerät nicht ein, wenn es umgedreht ist bzw. wenn es nicht in der Arbeitsstellung ist.
 - Schalten Sie den Motor ab und ziehen Sie den Netzstecker wenn:
 - Sie das Gerät nicht benutzen
 - Sie es kontrollieren
 - das Versorgungskabel beschädigt ist
 - Halten Sie das Gerät von anderen Personen, insbesondere Kindern und auch von Haustieren fern; im geschnittenen und aufgewirbelten Gras könnten Steine und andere Gegenstände sein.
 - Halten Sie während der Arbeit von anderen Personen und Tieren einen Abstand von mindestens 5 m.
 - Schneiden Sie nicht gegen harte Gegenstände. So vermeiden Sie es, sich zu verletzen und das Gerät zu beschädigen.
 - Verwenden Sie den Rand der Schutzvorrichtung, um das Gerät von Mauern, verschiedenen Oberflächen, sowie zerbrechlichen Dingen fernzuhalten.
 - Verwenden Sie das Gerät nie ohne die Schutzvorrichtung.
- ⚠ ACHTUNG! Die Schutzvorrichtung ist für Ihre Sicherheit und die Sicherheit anderer, sowie für ein korrektes Funktionieren der Maschine wesentlich. Das Nichtbeachten dieser Vorschrift führt abgesehen davon, dass dadurch eine potentielle Gefahrenquelle geschaffen**

D**wird, zum Verlust des Garantieanspruches.**

- Versuchen Sie nicht, die Schneidvorrichtung (Nylonfaden) mit den Händen anzuhalten. Warten Sie immer ab, bis sie von allein anhält.
- Verwenden Sie keinen anderen als den Original-Nylonfaden.
- Verwenden Sie anstelle des Nylonfadens auf keinen Fall Metalldrähte.
- Seien Sie vorsichtig gegen Verletzungen an der Einrichtung, die zum Abschneiden der Fadenlänge dient.
- Achten Sie darauf, dass Luftöffnungen frei von Verschmutzungen sind.
- Ziehen Sie nach dem Gebrauch den Netzstecker und überprüfen Sie die Maschine auf Beschädigung.
- Versuchen Sie nicht, mit dem Gerät Gras zu schneiden, das nicht am Boden wächst; versuchen Sie zum Beispiel nicht, Gras zu schneiden, das an Mauern oder auf Steinen, usw. wächst.
- Im Arbeitsbereich des Rasentrimmers ist der Benutzer Dritten gegenüber für Schäden verantwortlich, die durch die Benutzung des Gerätes verursacht wird.
- Überqueren Sie mit eingeschaltetem Gerät keine Straßen oder Kieswege.
- Wenn Sie das Gerät nicht benutzen, bewahren Sie es an einem trockenen und für Kinder unzugänglichen Ort auf.
- Verwenden Sie das Gerät nur so, wie es in dieser Bedienungsanleitung beschrieben ist und halten Sie es immer senkrecht zum Boden. Jede andere Stellung ist gefährlich.
- Überprüfen Sie regelmäßig, ob die Schrauben richtig angezogen sind.
- Die Netzspannung muss mit der Spannung übereinstimmen, die auf dem Datenschild angegeben ist. Die Anschlussleitung muss regelmäßig auf Anzeichen einer Verletzung oder Alterung untersucht werden. Das Gerät darf nicht benutzt werden, falls der Zustand der Anschlussleitung nicht einwandfrei ist.
- Die verwendeten Anschlussleitungen dürfen nicht leichter als leichte Gummischlauchleitungen HO7RN-F nach DIN 57282/VDE 0282 sein und einen Mindestdurchmesser von 1,5 mm² aufweisen. Die Steckverbindungen müssen Schutzkontakte aufweisen und die Kupplung muss spritzwassergeschützt sein.
- Die zu schneidende Fläche immer von Kabeln und anderen Gegenständen frei halten.
- Muss das Gerät zum Transport angehoben werden, ist der Motor abzustellen und der Stillstand des Werkzeuges abzuwarten. Vor dem

Verlassen des Gerätes ist der Motor stillzusetzen und der Netzstecker zu ziehen.

- Bevor Sie das Gerät an das Stromnetz anschließen, versichern Sie sich, dass keines der drehenden Elemente beschädigt ist und die Fadenrolle korrekt eingesetzt und befestigt ist.
- Während des Betriebs dürfen Sie auf keinem Fall gegen harte Gegenstände schneiden, nur so vermeiden Sie Verletzungen des Bedieners und Schäden am Gerät.
- Für die Instandhaltung nur Original-Ersatzteile verwenden.
- Reparaturen dürfen nur von einem Elektrofachmann durchgeführt werden.
- Vor Inbetriebnahme der Maschine und nach irgendwelchem Aufprall, prüfen Sie sie auf Anzeichen von Verschleiß oder Beschädigung, und lassen Sie notwendige Reparaturen durchführen.
- Halten Sie immer Hände und Füße von der Schneideeinrichtung entfernt, vor allem, wenn Sie den Motor einschalten.
- Nach dem Herausziehen eines neuen Fadens halten Sie die Maschine immer in ihre normale Arbeitsposition, bevor Sie eingeschaltet wird.
- Benutzen Sie nie Ersatz- und Zubehörteile, die vom Hersteller nicht vorgesehen oder empfohlen sind.
- Ziehen Sie den Netzstecker ab vor Prüfungen, Reinigungen oder Arbeiten an der Maschine und wenn sie nicht im Gebrauch ist.

⚠ Achtung: Nach dem Abstellen rotiert der Nylonfaden noch einige Sekunden nach!

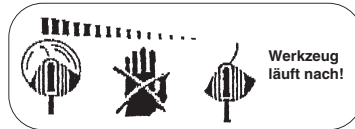

3. Erklärung des Hinweisschildes (siehe Abb. 2) auf dem Gerät

- 1: Warnung!
- 2: Augenschutz tragen!
- 3: Vor Feuchtigkeit schützen!
- 4: Vor Inbetriebnahme lesen Sie die Gebrauchsanweisung!
- 5: Vor der Prüfung einer beschädigten Anschlussleitung Netzstecker ziehen!

- 6: Dritte aus dem Gefahrenbereich fernhalten!
7: Werkzeug läuft nach!

4. Technische Daten

Netzspannung:	230 V ~ 50 Hz
Leistung:	350 Watt
Schnittkreis:	250 mm
Umdrehungen n_0 :	12.000 min ⁻¹
Nylon-Schneidfaden:	Ø 1,2 mm
Schalldruckpegel LPA:	82 dB
Schalleistungspegel LWA:	96 dB
Vibration aw	≤ 2,5 m/s ²
Gewicht:	1,65 kg

Das Geräusch der Maschine kann 85 dB(A) überschreiten. In diesem Fall sind Schallschutzmaßnahmen für den Bedienenden erforderlich. Das Geräusch wurde nach IEC 59 CO 11, IEC 704, DIN 45635 Teil 21, NFS 31-031 (84/538/EWG) gemessen. Der Wert der am Griff ausgesendeten Schwingungen beträgt ≤ 2,5 m/s² und wurde nach ISO 5349 ermittelt.

5. Montage Schutzhaube (Abb. 3-5)

- Die Schutzhaube wie gezeigt (Abb. 3) auf den Motorkopf stecken, und in den Bajonettverschluss einrasten lassen (Abb. 4). Achten Sie darauf, dass die Schutzhaube richtig auf dem Rasentrimmergehäuse aufliegt. Anschließend mit den beiliegenden Schrauben am Gehäuse befestigen (Bild 5/Pos. a). Den Abstandshalter wie in Bild 5a auf die Schutzhaube stecken. Der Abstandshalter eignet sich ideal zum Arbeiten an Mauern (Abb. 11).

6. Montage Rasentrimmer

Das Oberteil des Rasentrimmers so auf den Motorkopf stecken bis das Oberteil einrastet (Abb. 6). Zum Schneiden an senkrechten Flächen, kann der Motorkopf um 180° gedreht werden. Dazu die beiden Einrasthaken drücken und das Oberteil abziehen. Motorkopf drehen und wie in Bild 8 zusammenbauen.

7. Ordnungsgemäßer Gebrauch

Das Gerät ist zum Schneiden von Rasen, kleinen Grasflächen im privaten Haus- und Hobbygarten bestimmt. Als Geräte für den privaten Haus- und Hobbygarten werden solche angesehen, die nicht in öffentlichen Anlagen, Parks, Sportstätten, an Straßen und in der Land- und Forstwirtschaft eingesetzt werden. Die Einhaltung der vom Hersteller beigefügten Gebrauchsanweisung ist Voraussetzung für den ordnungsgemäßen Gebrauch des Gerätes.

Achtung! Wegen Gefahr von Personen und Sachschaden darf das Gerät nicht zum Zerkleinern im Sinn von Kompostieren verwendet werden.

8. Inbetriebnahme

Der Rasentrimmer ist nur zum Schneiden von Rasen bestimmt.
Ein kurzer oder abgenutzter Nylonfaden führt zu niedrigen Schnittleistungen.

ACHTUNG! Beim Einstellen der Fadenlänge unbedingt Netzstecker ziehen!

Bei der ersten Inbetriebnahme muss der Nylonfaden kräftig herausgezogen werden. Dazu Druckknopf (Abb. 15 D) drücken und Faden bis zum Rand der Schutzhaube herausziehen. Beim ersten Anlauf des Schneidkopfes wird der Faden auf die richtige Länge abgeschnitten (Abb. 16).

Ein kurzer oder abgenutzter Nylonfaden führt zu niedrigen Schnittleistungen. Um die richtige Fadenlänge wieder herzustellen, den Rasentrimmer während der Schneidkopf läuft auf den Boden drücken. Auf diese Weise reguliert sich die Fadenlänge von selbst.

Um die höchste Leistung von Ihrem Rasentrimmer zu erhalten, sollten Sie bitte den folgenden Anweisungen folgen:

- Verwenden Sie den Rasentrimmer nicht ohne Schutzvorrichtung.
- Mähen Sie nicht, wenn das Gras nass ist. Die besten Ergebnisse erzielen Sie bei trockenem Gras.
- Das Netzkabel an das Verlängerungskabel anschließen und dieses am Handgriff einhängen. (Abb. 10)

D

- Um Ihren Rasentrimmer einzuschalten, drücken Sie die Einschaltsperrleiste (Abb. 9/Pos. 7) nach vorne. Anschließend drücken Sie einen der beiden Ein/Aus-Schalter (Abb. 9/Pos. 3).
- Um Ihren Rasentrimmer auszuschalten lassen Sie den Ein/Aus Schalter (Bild 9 / Pos.3) wieder los.
- Den Rasentrimmer nur dann an das Gras annähern, wenn der Schalter gedrückt ist, d.h. wenn der Rasentrimmer in Betrieb ist.
- Um richtig zu schneiden, das Gerät seitlich schwenken und Vorwärtsgehen. Halten Sie den Rasentrimmer dabei um ca. 30° geneigt (siehe Abb. 17 und Abb. 18).
- Bei langem Gras muss das Gras, von der Spitze aus, stufenweise kürzer geschnitten werden (siehe Abb. 19).
- Nutzen Sie die Schutzhaube aus, um einen unnötigen Fadenschleiß zu vermeiden
- Halten Sie den Rasentrimmer fern von harten Gegenständen, um einen unnötigen Fadenschleiß zu vermeiden.

9. Austausch der Fadenspule**ACHTUNG! Vor Austausch der Fadenspule unbedingt Netzstecker ziehen!**

- Halten Sie die Motoraufnahme (B) fest und drehen Sie die Spulenaufnahme (C) soweit gegen den Uhrzeigersinn, bis sie abgenommen werden kann (Abb. 12+13).
- Leere gegen volle Fadenspule ersetzen, Fadenende durch die seitlichen Bohrungen der Spule führen (Abb. 14).
- Spulenaufnahme auf die Motoraufnahme setzen, Motoraufnahme festhalten, Spulenaufnahme nach unten drücken und gleichzeitig im Uhrzeigersinn drehen bis sie fest sitzt.
- Druckknopf drücken und Faden bis zum Rand der Schutzhaube herausziehen (Abb. 15/Pos. D).
- Beim ersten Anlauf des Schneidkopfes wird der Faden auf die richtige Länge abgeschnitten (Abb. 16).

ACHTUNG! Weggeschleuderte Teile des Nylonfadens können zu Verletzungen führen.**10. Wartung und Pflege**

- Vor dem Abstellen und Reinigen den Rasentrimmer ausschalten und den Netzstecker ziehen

- Ablagerungen an der Schutzhaube mit einer Bürste entfernen
- Den Kunststoffkörper und die Kunststoffteile mit leichtem Haushaltsreiniger und einem feuchten Tuch säubern
- Verwenden Sie für die Reinigung keine aggressiven Mittel oder Lösungsmittel!
- Den Rasentrimmer nie mit Wasser abspritzen.
- Vermeiden Sie unbedingt ein Eindringen von Wasser in das Gerät.

11. Entsorgung

Zubehör und Verpackung sollten einer umweltgerechten Wiederverwertung zugeführt werden. Zum sortenreinen Recycling sind Kunststoffteile gekennzeichnet.

12. Ersatzteilbestellung

Bei der Ersatzteilbestellung sollten folgende Angaben gemacht werden:

- Typ des Gerätes
- Artikelnummer des Gerätes
- Ident- Nummer des Gerätes
- Ersatzteil- Nummer des erforderlichen Ersatzteils

Aktuelle Preise und Infos finden Sie unter www.isc-gmbh.info

1. Items supplied (see Figure 1)

1. Power cord
2. Upper handle
3. ON/OFF switch
4. Steady grip
5. Guard hood
6. Line spool
7. Safety lock-off
8. Separator
9. Upper section
10. Motor head

2. Important notes



Please read the directions for use carefully and observe the information provided. It is important to consult these instructions in order to acquaint yourself with the grass trimmer, its proper use and safety precautions.

Important!

For safety reasons the grass trimmer is not to be used by children, young people under 16 years of age, or any other persons who are not acquainted with these directions for use. Keep the instruction manual in a safe place for later use.

- Examine the grass trimmer each time before you use it. Do not use the trimmer if any safety devices are damaged or worn. Never put safety devices out of operation.
- Use the grass trimmer only for the purpose specified in these instructions.
- You are responsible for safety in your work area.
- Inspect the items you want to cut before starting to work. Remove any foreign objects you find. Watch out for foreign objects while you work. If you still hit upon an obstacle while cutting, turn off the grass trimmer and remove the obstacle.
- Work only in good visibility.
- Always make sure of your footing while working. Be careful when stepping backwards. Risk of stumbling!
- Never leave the grass trimmer unattended at your work place. Store the trimmer in a safe place during interruptions.

- If you interrupt your work to move to a different position it is imperative to switch off the grass trimmer while you are moving there.
- Never use the grass trimmer in the rain or in moist or wet conditions.
- Protect the grass trimmer from the damp and rain.
- Before you switch on the grass trimmer, make sure that there are no stones or other objects touching the nylon line.
- Always wear suitable clothing to protect your head, hands and feet from injury. Wear a helmet, goggles or visor, high boots or strong shoes, long trousers made of tough material, and work gloves.
- Be sure to hold the grass trimmer away from your body when it is switched on!
- If the grass trimmer is turned over or if it is not in working position, do not switch it on.
- Switch off the motor and pull out the power plug when you are not using the grass trimmer, when you leave the trimmer unattended, when you are checking the trimmer, if the power cable is damaged, when you want to remove and replace the spool, and when you are moving the trimmer to another location.
- Keep the machine away from other people, especially children, and from pets. There may be stones and other objects in grass that is cut and thrown up.
- Keep at least 5 m away from other persons and animals when you are working with the grass trimmer.
- To prevent injury to yourself and damage to the grass trimmer, never cut against hard objects.
- Use the edge of the guard to keep the grass trimmer away from walls, changes of surface and fragile objects.
- Never use the grass trimmer without a guard.

⚠ CAUTION! The guard is vital for your safety and for the safety of others, and it is also essential for the grass trimmer to work correctly. Failure to observe this instruction will not only create a potential hazard, it will also result in the loss of your rights under the warranty.

- Never try to stop the cutter (nylon line) with your hands. Wait until it stops by itself.
- It is imperative to use only the original nylon line. Never use metal wire instead of the nylon line.
- Beware of injuring yourself on the line cutting device.
- Keep the air vents clear of dirt.

GB

- After use, unplug the machine and check it for damage.
- Never attempt to cut grass that is not growing on the ground. For example, do not try to cut grass growing on walls, rocks, etc.
- Within the working radius of the grass trimmer the user is responsible for any damage caused to third persons by use of the trimmer.
- Never cross roads or pebble paths with the grass trimmer switched on.
- When you are not using the grass trimmer, keep it in a dry place out of the reach of children.
- Use the grass trimmer only as described in these directions for use and always hold it vertical to the ground. All other positions are dangerous.
- Check the screws regularly to see that they are properly tightened.
- The mains voltage must be the same as the voltage specified on the rating plate.
- Check the power cable regularly for signs of damage or aging. Never use the grass trimmer if the power cable is in less than perfect condition.
- Power cables used with the trimmer must not be of a lighter duty class than HO7RN-F rubber-insulated flexible cables according to DIN 57282 / VDE 0282 with a minimum diameter of 1.5 mm². Plug connectors must be equipped with earthing contacts and the coupling must be rain-water-protected.
- Keep cables and other objects out of the area you want to cut.
- If you have to lift the grass trimmer to move it, switch off the motor and wait for the rotating tool to stop. Before you leave the trimmer, switch off the motor and pull out the power plug.
- Before you connect the grass trimmer to the power supply, make sure that none of its moving parts are damaged and that the line spool is correctly inserted and fastened.
- Never cut against hard objects when using the grass trimmer. This is imperative to avoid causing injury to the user and damage to the trimmer.
- Use only original replacement parts for repair and maintenance purposes.
- Have repairs carried out only by a qualified electrician.
- Examine the grass trimmer for signs of wear or damage each time before you use it and after any collisions. Have essential repairs carried out without delay.
- Always keep your hands and feet away from the cutting mechanism, particularly when you switch on the trimmer.
- After pulling out new line, always return the trimmer to normal working position before you switch it on again.
- Never use replacement parts or accessories which are not foreseen or recommended by the manufacturer.
- Pull out the power plug before carrying out any inspection, cleaning or other work on the trimmer and whenever it is not being used.
- Use the machine only in broad daylight or in well-lit conditions.
- If the cable is damaged during operation, disconnect it immediately from the power supply. **DO NOT TOUCH THE CABLE BEFORE IT IS DISCONNECTED FROM THE POWER SUPPLY.**
- The machine may only be powered via an earth-leakage circuit breaker (RCD) with a maximum operating current of 30 mA.
- Never use spare parts and accessories not provided or recommended by the manufacturer.

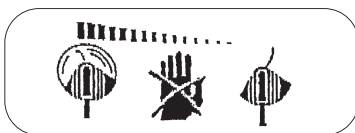

⚠ Caution! The nylon line will run on for a few seconds after the tool is switched off!

3. Symbols used on the appliance (see Figure 2)

- Item 1:** Warning
- Item 2:** Wear eye protection
- Item 3:** Protect from moisture
- Item 4:** Read the instruction manual before starting
- Item 5:** Pull out the mains plug before checking a damaged power cable
- Item 6:** Keep other people out of the danger area
- Item 7:** The tool continues to rotate

4. Technical data

Voltage	230V ~ 50 Hz
Power rating	350 W
Cutting width	ø 25 cm
Speed	12.000 rpm
Nylon cutting line	ø 1.2 mm
Sound pressure level LPA	82 dB(A)
Sound power level	96 dB(A)
Vibration aw	≤ 2.5 m/s ²
Weight	1,65 kg

The machine may exceed 85 dB (A). The operator will require noise protection measures if this is the case. The noise is measured in accordance with IEC 59 CO 11, IEC 704, DIN 45635 part 21, NFS 31-031 (84/538/EWG). The value of the vibrations emitted by the handle amounts to ≤ 2.5 m/s² and was determined in compliance with ISO 5349.

5. Fitting the guard hood (Figs. 3-5)

- Place the guard hood on the motor head as illustrated (Fig. 3) and engage it in the bayonet lock (Fig. 4). Make sure that the guard hood is properly located on the grass trimmer housing. Then secure it to the housing using the screws provided (Fig. 5/Item a). Place the separator on the guard hood as shown in Fig. 5a. The separator is ideally suited for working alongside walls (Fig. 11).

6. Assembling the grass trimmer

Place the upper section of the grass trimmer on the motor head until it engages (Fig. 6). The motor head can be turned 180° to enable cutting alongside vertical surfaces. To do this, press the two snap hooks and pull off the upper section. Turn the motor head and assemble as shown in Fig. 8.

7. Proper use

The trimmer is designed for cutting lawns and small areas of grass in private and hobby gardens. Tools for private and hobby gardens are not suitable for use in public facilities, parks and sport centers, along roadways, on farms or in the forestry sector. For the tool to be used properly it is imperative to follow the instructions set out in the manufacturer's

directions for use.

Important! It is prohibited to use the tool to chop material for composting because of the potential danger to persons and property.

8. Starting up

The grass trimmer is designed only to cut grass. A short or worn down nylon line leads to poor cutting quality.

CAUTION! Make sure that you pull out the power plug before adjusting the line length!

The nylon line must be pulled out with force when starting up for the first time. To do this, press the pushbutton (Fig. 15 D) and pull the line out to the edge of the guard hood. The line will be cut to the correct length when the cutting head starts up again (Fig. 16).

A short or worn down nylon line leads to poor cutting quality. To restore the correct length of line, press the grass trimmer to the ground while the cutting head is running. This enables the line length to adjust itself.

To obtain maximum performance from your grass trimmer, please follow the instructions given below:

- Never use the grass trimmer without the guard.
- Do not mow grass when it is wet. The best results are achieved with dry grass.
- Connect the power cable to the extension cable and attach it in the handle (Fig. 10).
- To switch the grass trimmer on, press the safety lock-off (Fig. 9/Item 7) forwards. Then press one of the two ON/OFF switches (Fig. 9/Item 3).
- To switch off your grass trimmer, let go of the ON/OFF switch (Fig. 9/Item 3).
- Do not allow the grass trimmer near the grass until the switch is pressed, i.e. the grass trimmer is in operation.
- To cut properly, swing the machine sideways while moving forwards. Keep the grass trimmer inclined at an angle of approx. 30° while you do so (see Figs. 17 and 18).
- If the grass is long, the grass must be cut shorter in stages, starting from the tip (see Fig. 19).
- Use the guard hood to prevent unnecessary wear on the line.
- To avoid unnecessary wear on the line, keep the grass trimmer away from hard objects.

GB

9. Replacing the line spool

CAUTION! Make sure that you pull out the power plug before exchanging the line spool!

- Hold the motor bracket (B) firmly and turn the spool receptacle (C) anticlockwise until it can be detached (Figs. 12+13).
- Replace the empty line spool with a full one and lead the end of the line through the lateral holes of the spool (Fig. 14).
- Place the spool receptacle on the motor bracket, hold the motor bracket in place, then press the spool receptacle downwards while turning clockwise until the spool is snug.
- Press the push button and pull the line out to the edge of the guard hood (Fig. 15/Item D).
- The line will be cut to the correct length when the cutting head starts up again (Fig. 16).

CAUTION! Bits from the nylon line could cause injury when being flung out.

10. Cleaning and maintenance

- Switch off and unplug the grass trimmer before putting it away or cleaning it.
- Remove deposits from the guard hood with a brush.
- Clean the plastic body and plastic parts with a mild household detergent and a damp cloth.
- Never use aggressive agents or solvents for cleaning purposes!
- Never spray down the grass trimmer with water.
- Prevent water getting into the trimmer at all cost.

11. Waste disposal

Accessories and packaging should be disposed of in an environment-friendly fashion, i.e. by taking them to a recycling depot. Plastic parts are marked for purposes of separation when recycling.

12. Ordering spare parts

Please provide the following information on all orders for spare parts:

- Model/type of machine
- Article number of the machine
- ID number of the machine
- Number of the required spare part

For our latest prices and information please go to www.isc-gmbh.info

1. Description de l'appareil (cf. figure 1)

1. câble secteur
2. poignée supérieure
3. interrupteur Marche / Arrêt
4. poignée de guidage
5. capot de protection
6. bobine de fil
7. verrouillage de démarrage
8. écarteur
9. partie supérieure
10. tête de moteur

2. Consignes de sécurité



Veuillez lire consciencieusement ce mode d'emploi jusqu'au bout et en respecter les consignes. Familiarisez-vous avec l'appareil, son emploi correct, ainsi qu'avec les consignes de sécurité en vous servant de ce mode d'emploi. Veuillez garder les consignes dans un endroit sûr pour une utilisation ultérieure.

Attention !

Pour des raisons de sécurité, les enfants et adolescents de moins de 16 ans, ainsi que les personnes n'ayant pas pris connaissance de ce mode d'emploi ne doivent pas utiliser ce coupe-bordure.

- Effectuez un contrôle à vue de l'appareil avant chaque utilisation de ce dernier. N'utilisez pas l'appareil dès lors que des équipements de sécurité ont été endommagés ou sont usés. N'annulez jamais l'effet d'un dispositif de sécurité.
- Utilisez cet appareil exclusivement dans le respect de l'application conforme indiquée dans ce mode d'emploi.
- C'est vous qui êtes responsable de la sécurité dans la zone de travail.
- Contrôlez le matériel coupant avant de commencer à travailler. Retirez les corps étrangers éventuellement présents. Veillez, pendant que vous travaillez, aux éventuels corps étrangers. Si vous deviez faire face à un obstacle pendant la coupe, mettez la machine hors circuit et retirez celui-ci.
- Travaillez uniquement lorsque votre environnement est bien visible.
- Veillez, pendant votre travail, à bien vous tenir de façon stable et sûre. Attention, si vous allez en arrière, risque de trébuchement!
- Ne laissez jamais l'appareil sans surveillance dans le poste de travail. Si vous devez interrompre votre travail, veuillez stocker l'appareil dans un endroit sûr.
- Si vous devez interrompre votre travail pour vous rendre dans une autre zone de travail, mettez absolument l'appareil hors circuit pendant que vous vous y rendez.
- N'utilisez jamais l'appareil sous la pluie ou dans un environnement humide ou mouillé.
- Protégez l'appareil contre toute humidité et pluie.
- Avant de mettre l'appareil en circuit, vérifiez bien que le fil de Nylon ne touche aucune pierre ni autre objet.
- Travaillez toujours avec des vêtements appropriés pour éviter des blessures de la tête, des mains et des pieds. Portez donc un casque, des lunettes de protection (ou une visière de protection), des bottes hautes (ou des chaussures stables et un long pantalon en tissu épais) et des gants de travail.
- Lorsque l'appareil fonctionne, gardez-le bien éloigné du corps!
- Ne mettez jamais l'appareil en circuit s'il est à l'envers ou encore s'il n'est pas en position de travail.
- Mettez le moteur hors circuit et tirez la fiche de contact lorsque vous n'utilisez pas l'appareil, le laissez sans surveillance, le contrôlez, lorsque le câble d'alimentation est endommagé, que vous retirez la bobine ou la remplacez ou que vous transportez l'appareil d'un endroit à l'autre.
- Gardez l'appareil éloigné d'autres personnes, en particulier des enfants et des animaux domestiques. Des pierres et autres objets peuvent se trouver dans l'herbe coupée qui tourbillonne.
- Gardez une distance minimale d'au moins 5 m par rapport aux autres personnes et aux animaux pendant que vous travaillez.
- Ne coupez pas contre des objets durs. Vous évitez ainsi de vous blesser et d'endommager l'appareil.
- Utilisez le bord du dispositif de protection pour tenir l'appareil à l'écart de murs, de surfaces diverses ainsi que des objets fragiles.
- N'utilisez jamais l'appareil sans dispositif de protection.

F

⚠ ATTENTION ! Le dispositif de protection est essentiel pour votre sécurité et celle des tiers et pour le fonctionnement correct de la machine. Le non-respect de cette directive entraînera la perte de la garantie, outre le fait que cela ferait apparaître une source de danger potentielle.

- N'essayez pas d'arrêter le dispositif de coupe (fil de Nylon) avec les mains. Attendez toujours qu'il s'arrête de lui-même.
- Utilisez uniquement des pièces de rechange et accessoires recommandés par le producteur.
- N'utilisez jamais de fil métallique à la place du fil en Nylon.
- Soyez prudent du point de vue de blessures éventuelles provoquées par le dispositif de coupe de la longueur du fil.
- Veillez à maintenir les orifices d'air exempts d'encrassement.
- Tirez la fiche du secteur après l'emploi et contrôlez si la machine n'est pas endommagée.
- N'essayez pas de couper de l'herbe ne poussant pas au sol avec l'appareil; N'essayez pas, par ex., de couper de l'herbe sur les murs ou les pierres.
- Dans la zone de travail du coupe-bordure, l'utilisateur est entièrement responsable vis-à-vis de tiers d'éventuels dommages causés par l'utilisation de l'appareil.
- Ne traversez pas de route ou de chemin caillouteux avec l'appareil en circuit.
- Si vous n'utilisez pas l'appareil, conservez-le dans un lieu sec et inaccessible pour les enfants.
- N'utilisez l'appareil que de la manière décrite dans ce mode d'emploi et tenez-le toujours verticalement par rapport au sol. Toute autre position est dangereuse.
- Contrôlez régulièrement si les vis sont bien serrées.
- La tension du réseau doit correspondre à celle indiquée sur la plaque signalétique.
- Contrôlez régulièrement si la ligne de raccordement montre des signes de lésions ou de vieillissement. L'appareil ne doit pas être utilisé si l'état de la ligne de raccordement n'est pas impeccable.
- Les lignes de raccordement employées ne doivent pas être plus légères que de légères lignes en gomme HO7RN-F selon DIN 57282/VDE 0282 (U.T.E) et doivent avoir un diamètre minimal de 1,5 mm². Les raccords à fiche doivent être dotés de contacts de protection et l'accouplement doit être protégé contre les

éclaboussures.

- Si la ligne est endommagée pendant l'emploi, séparez-la immédiatement du réseau. **NE TOUCHEZ PAS LA LIGNE TANT QUE VOUS NE L'AUREZ PAS DECONNECTÉE DU RESEAU.**
- L'appareil doit uniquement être alimenté via un interrupteur de protection contre les courants de courts-circuits (RCD) avec un courant de déclenchement de maxi. 30 mA.
- Retirez toujours les câbles et autres objets de la surface devant être coupée.
- S'il faut soulever l'appareil pour le transporter, arrêtez le moteur et attendez l'arrêt de l'outil. Avant de s'éloigner de l'appareil, mettez le moteur hors circuit et retirez la fiche secteur.
- Avant de connecter l'appareil au réseau de courant, assurez-vous qu'aucun élément rotatif n'est endommagé et que la bobine est bien mise en place et fixée.
- Pendant le fonctionnement, ne coupez jamais contre des objets durs, c'est la seule manière d'éviter des blessures de l'opérateur et des dommages de l'appareil.
- Pour la maintenance, n'utilisez que des pièces de rechange d'origine.
- Les réparations doivent exclusivement être effectuées par un(e) spécialiste en électricité
- Avant la mise en service de l'appareil, et après quelque choc que ce soit, contrôlez si des signes d'usure ou d'endommagement sont visibles et faites effectuer les réparations nécessaires.
- Tenez toujours vos mains et pieds éloignés du dispositif de coupe, surtout lorsque vous mettez le moteur en circuit.
- Après avoir tiré un nouveau fil, tenez toujours l'appareil dans sa position de travail normale avant de le mettre en circuit.
- Tirez la fiche de contact avant tout contrôle, tout nettoyage ou tous travaux sur l'appareil et lorsque vous ne l'utilisez pas.
- Utilisez uniquement la machine à la lumière du jour ou avec un éclairage suffisant.
- Si la ligne de raccordement secteur de l'appareil est endommagée, le producteur, le service après-vente ou une personne de qualification semblable doit la remplacer afin d'éviter tout risque.
- N'utilisez jamais de pièces de rechange ou d'accessoires n'ayant pas été prévus ni recommandés par le producteur.

⚠ Attention : Après la mise hors circuit, le fil de Nylon continue à tourner encore pendant quelques secondes!



bien placé sur le carter de la débroussailleuse. Ensuite, fixez-le avec les vis fournies au carter (fig. 5/rep. a). Enfichez l'écarteur comme indiqué en fig. 5 sur le capot de protection. L'écarteur est idéal pour les travaux sur les murs (fig. 11).

3. Légende de la plaque signalétique (cf. figure 2) sur l'appareil

- Rep. 1:** Avertissement !
Rep. 2: Portez une protection des yeux!
Rep. 3: Protégez l'appareil contre l'humidité !
Rep. 4: Avant la mise en service, lisez le mode d'emploi!
Rep. 5: Tirez la fiche de contact avant de contrôler une ligne de raccordement endommagée !
Rep. 6: gardez les autres personnes hors de la zone de dangers!
Rep. 7: L'outil continue à tourner par inertie!

4. Caractéristiques techniques

Tension réseau :	230 V ~ 50 Hz
Puissance	350 Watt
Cercle de coupe	Ø 25 cm
Tours n_0	12.000 tr/min
Fil de coupe	Ø 1,2 mm
Niveau de pression acoustique LPA	82 dB(A)
Niveau de puissance acoustique LWA	96 dB(A)
Vibration a_w	≤ 2,5 m/s ²
Poids	1,65 kg

Le bruit au poste de travail peut dépasser 85 dB (A). Dans ce cas, les opérateurs doivent prendre des mesures d'insonorisation. Le bruit a été mesuré conformément à IEC 59 CO 11, IEC 704, DIN 45635 partie 21, NFS 31-031 (84/538/CEE). La valeur des oscillations émise sur la poignée s'élève à ≤ 2,5 m/s² et a été déterminée d'après ISO 5349.

5. Montage du capot de protection (fig. 3-5)

- Enfichez le capot de protection comme indiqué (fig. 3) sur la tête du moteur et faites-le s'encranter dans la fermeture à baïonnette (fig. 4). Veillez à ce que le capot de protection soit

6. Montage Débroussailleuse

Enfichez la partie supérieure de la débroussailleuse sur la tête du moteur jusqu'à ce qu'elle s'encrante (fig. 6). Pour couper des surfaces verticales, on peut tourner la tête de moteur de 180°. Pour ce faire, appuyez sur les deux crochets d'encrage et retirez la partie supérieure. Tournez la tête de moteur et montez-la comme illustré en fig. 8.

7. Utilisation conforme

Cet appareil est conçu pour découper des gazons, de petites surfaces d'herbe dans les jardins privés et les jardins de loisirs. Sont considérés comme des appareils de jardins privés et de loisirs ceux qui ne sont pas utilisés dans les installations publiques, les parcs, les terrains de sport, au bord des rues ni dans l'agriculture et les exploitations forestières. Le respect du mode d'emploi joint par le producteur est la condition préalable à une utilisation conforme de l'appareil.

Attention ! L'appareil ne doit pas être utilisé comme broyeur, dans le sens de compost, en raison des risques issus pour les personnes et les biens.

8. Mise en service

La débroussailleuse convient exclusivement à la coupe des gazons. Un fil de Nylon plus court ou usé entraînera une performance de coupe moindre.

ATTENTION ! Tirez absolument la fiche de contact lorsque vous réglez la longueur du fil!

Pour y arriver, appuyez sur le bouton-pression (fig. 15 D). Lorsque la tête de coupe se met en route pour la première fois, le fil est alors coupé à la bonne longueur (fig. 16).

Un fil de Nylon plus court ou usé entraînera une performance de coupe moindre. Pour redonner la bonne longueur de fil, appuyez la débroussailleuse

F

au sol pendant que la tête de coupe fonctionne. De la sorte, la longueur de fil se règle d'elle-même. Pour obtenir la meilleure performance de votre performance débroussailleuse, suivez les instructions suivantes:

- N'utilisez jamais la débroussailleuse sans dispositif de protection.
- Ne coupez pas l'herbe lorsqu'elle est mouillée. Vous obtiendrez les meilleurs résultats lorsque l'herbe est sèche.
- Raccordez le câble secteur au câble de rallonge et le pendre à la poignée (fig. 10).
- Pour mettre votre débroussailleuse en circuit, appuyez sur verrouillage de démarrage (fig. 9 / rep. 7) en avant. Ensuite, appuyez sur l'un des deux interrupteurs Marche/Arrêt (fig. 9 / rep. 3).
- Pour mettre votre débroussailleuse hors circuit, relâchez l'interrupteur marche/arrêt (fig. 9 / rep. 3).
- N'approchez la débroussailleuse de l'herbe que lorsque l'interrupteur est enfoncé, autrement dit lorsque la débroussailleuse fonctionne.
- Pour couper correctement, pivotez l'appareil latéralement et avancez. Maintenez, ce faisant, la débroussailleuse inclinée de 30° (voir fig. 17 et fig. 18).
- Si l'herbe est haute, coupez-la par étape en partant de la pointe (voir fig. 19).
- Utilisez le capot de protection afin d'éviter une usure du fil inutile.
- Maintenez la débroussailleuse à l'écart d'objets durs afin d'éviter une usure de fil inutile.

9. Remplacement de la bobine

ATTENTION ! Tirez absolument la fiche de contact avant de remplacer la bobine !

- Maintenez le logement du moteur (B) fixement et tournez le Logement de bobine (C) dans le sens contraire à celui des aiguilles d'une montre jusqu'à pouvoir le retirer (fig. 12+13).
- Remplacez la bobine de fil vide par une pleine, introduisez l'extrémité du fil dans les perçages de la bobine (fig. 14).
- Placez le logement de bobine sur le logement du moteur, tenez le logement du moteur, poussez le logement de bobine vers le bas et tournez simultanément dans le sens des aiguilles d'une montre jusqu'à ce qu'il soit bien fixé.
- Appuyez sur le bouton-poussoir et tirez sur le fil jusqu'au bord du capot de protection en le retirant (fig. 15 / rep. D).
- Lorsque la tête de coupe se met en route pour la

première fois, le fil est alors coupé à la bonne longueur (fig. 16).

ATTENTION ! Des objets éjectés par le fil de Nylon peuvent provoquer des blessures.

10. Maintenance et entretien

- Avant de stocker et de nettoyer le coupe-bordure, mettez-le hors circuit et retirez la fiche de contact.
- Retirez les dépôts du couvercle de protection avec une brosse.
- Le corps et les pièces de matière plastique doivent être nettoyés à l'aide d'un produit de nettoyage domestique et d'un chiffon humide.
- N'utilisez aucun produit agressif ni solvant pour le nettoyage !
- N'aspergez jamais le coupe-bordure d'eau.
- Evitez absolument que de l'eau ne s'immisce dans l'appareil.

11. Mise au rebut

Les accessoires et l'emballage doivent être éliminés en les apportant dans un réseau de recyclage écologique. Les pièces en matière plastique sont marquées pour pouvoir être recyclées en fonction des sortes.

12. Commande de pièces de rechange

Indiquer ce qui suit pour toute commande de pièces de rechange :

- Type de l'appareil
- Numéro d'article de l'appareil
- Numéro d'identification de l'appareil
- Numéro de pièce de rechange de la pièce de rechange nécessaire

Vous trouverez les prix et informations actuelles à l'adresse www.isc-gmbh.info

1. Beschrijving van het toestel (zie fig. 1)

1. Netkabel
2. Bovenste handgreep
3. AAN / UIT-schakelaar
4. Geleidehandgreep
5. Beschermkap
6. Draadspoel
7. Beveiliging tegen onbedoeld aanzetten
8. Afstandshouder
9. Bovendeel
10. Motorkop

2. Veiligheidsinstructies



Lees deze handleiding zorgvuldig en volg de aanwijzingen ervan op. Maakt u zich aan de hand van deze handleiding vertrouwd met het toestel, het juiste gebruik alsook met de veiligheidsvoorschriften. Gelieve de instructies veilig te bewaren voor later gebruik.

Let op!

Om veiligheidsredenen mogen kinderen en jongeren onder 16 jaar alsook personen die niet met deze handleiding vertrouwd zijn deze grastrimmer niet gebruiken.

- Voer telkens voor het gebruik een visuele controle van het toestel uit. Gebruik het toestel niet als veiligheidsinrichtingen beschadigd of versleten zijn. Zet nooit de veiligheidsinrichtingen buiten werking.
- Gebruik het toestel uitsluitend conform het gebruiksdoeleinde vermeld in deze handleiding.
- U bent verantwoordelijk voor de veiligheid op uw werkplaats.
- Controleer het te snijden goed alvorens te beginnen werken. Verwijder voorhanden zijnde vreemde voorwerpen. Let tijdens het werk op vreemde voorwerpen. Mocht u desondanks tijdens het snijden een hindernis tegenkomen, gelieve dan de machine buiten werking te zetten en dit te verwijderen.
- Werk enkel bij voldoende zicht.
- Let bij het werken steeds op een veilige en vaste stand. Let op als u achteruit gaat, struikelgevaar!

- Laat het toestel nooit onbeheerd op uw werkplaats achter. Indien u uw werk moet onderbreken, bewaar dan het toestel op een veilige plaats.
- Indien u uw werk moet onderbreken teneinde naar een andere werkgebied te gaan, zet dan het toestel zeker uit voordat u er naartoe gaat.
- Gebruik het toestel nooit bij regen of in vochtige, natte omgeving.
- Bescherm uw toestel tegen vocht en regen.
- Voordat u het toestel inschakelt dient u er zich van te overtuigen dat de nylondraad geen stenen of andere voorwerpen raakt.
- Werk altijd met de gepaste kleding om op die manier verwondingen aan uw hoofd, uw handen en voeten te voorkomen. Draag te dien einde een helm, een veiligheidsbril (of een veiligheidsscherm), hoge laarzen (of vast schoeisel en een lange broek van vaste stof) en werkhandschoenen.
- Hou het in werking zijnde toestel absoluut op afstand van uw lichaam!
- Zet het toestel niet in werking als het omgedraaid is of zich niet in zijn werkstand bevindt.
- Schakel de motor uit en trek de netstekker uit het stopcontact, als u het toestel niet gebruikt, u het onbeheerd laat, u het controleert, de voedingskabel beschadigd is, u er de spoel uit neemt of verwisselt, u het toestel van de ene plaats naar de andere brengt.
- Hou het toestel op afstand van andere personen, in het bijzonder van kinderen en ook van huisdieren; in het gesneden en opgejaagde gras zouden stenen en andere voorwerpen kunnen zijn.
- Hou tijdens het werk een afstand van minstens 5 m van andere personen en dieren.
- Snij niet tegen harde voorwerpen. Zo voorkomt u verwondingen en een beschadiging van het toestel.
- Gebruik de rand van de beschermkap om het toestel op afstand te houden van een muur, verschillende oppervlakken alsook van breekbare dingen.
- Gebruik het toestel nooit zonder bescherming.

⚠ LET OP! De bescherming is belangrijk voor uw veiligheid en de veiligheid van anderen alsook voor de correcte werkwijze van de machine. Niet-naleving van dit voorschrift leidt, buiten het feit dat daardoor een potentiële gevarenbron wordt geschapen, tot het verlies van uw recht op

NL**garantie.**

- Probeer niet de snij-inrichting (nylondraad) met de handen te stoppen. Wacht altijd tot deze vanzelf stopt.
- Gebruik enkel wisselstukken en accessoires die aanbevolen zijn door de fabrikant.
- Gebruik i.p.v. de nylondraad in geen geval metalen draden.
- Wees voorzichtig tegen verwondingen aan de inrichting die dient om de draadlengte af te snijden.
- Let er goed op dat de luchtopeningen vrij zijn van verontreinigingen.
- Trek na gebruik de netstekker uit het stopcontact en controleer de machine op beschadiging.
- Probeer niet met het toestel gras te snijden dat niet op de grond groeit; probeer b.v. niet gras te snijden dat op muren of stenen enz. groeit.
- Binnen het werkgebied van de grastrimmer is de gebruiker verantwoordelijk tegenover derden voor schade berokkend door het gebruik van het toestel.
- Steek met ingeschakeld toestel geen wegen of grindpaden over.
- Als u het toestel niet gebruikt bewaar het op een droge en voor kinderen onbereikbare plaats.
- Gebruik het toestel enkel op de manier beschreven in deze gebruiksaanwijzing en hou het altijd loodrecht t.o.v. de grond. Elke andere stand is gevaarlijk.
- Controleer regelmatig of de schroeven naar behoren zijn aangehaald.
- De netspanning moet overeenstemmen met de spanning vermeld op het kenplaatje.
- De aansluitkabel dient regelmatig op tekens van beschadiging of veroudering te worden gecontroleerd. Het toestel mag niet gebruikt worden als de aansluitkabel niet in perfecte staat is.
- De gebruikte aansluitkabels mogen niet lichter zijn dan lichte rubberslangkabels HO7RN-F volgens DIN 282/VDE 0282 en moeten een minimumdiameter van 1,5 mm? hebben. De insteekverbindingen moeten voorzien zijn van een randaarding en de koppeling moet spatwaterdicht zijn.
- Wordt de kabel tijdens het gebruik beschadigd, scheidt hem dan onmiddellijk van het net. **DE KABEL NIET AANRAKEN VOORDAT HIJ VAN HET NET GESCHIEDEN IS.**
- De toestel mag enkel via een verliesstroomveiligheidsinrichting (RCD) met een afschakelstroom van max. 30 mA worden gevoed.
- De te snijden vlakke altijd vrij houden van kabels en andere voorwerpen.
- Indien het toestel moet worden opgeheven om het te transporteren, dient u de motor stop te zetten en te wachten tot het gereedschap stilstaat. Voordat u het toestel verlaat moet de motor worden stopgezet en moet de netstekker uit het stopcontact worden getrokken.
- Vergewis u er zich van dat geen van de draaiende elementen beschadigd is en dat de draadspool correct is geïnstalleerd en bevestigd alvorens het toestel aan te sluiten op het stroomnet.
- Tijdens het bedrijf mag u in geen geval tegen harde voorwerpen snijden. Enkel op die manier voorkomt u verwondingen van de bediener en een beschadiging van het toestel.
- Gebruik voor het onderhoud enkel originele wisselstukken.
- Herstellingen mogen enkel door een elektrovakman worden uitgevoerd.
- Voordat u de machine in gebruik neemt en na één of andere botsing dient u ze op tekens van slijtage of beschadiging te controleren en noodzakelijke herstellingen te laten doorvoeren.
- Hou altijd handen en voeten weg van de snij-inrichting, vooral als u de motor inschakelt.
- Na het uittrekken van een nieuwe draad dient u de machine altijd in haar normale werkpositie te houden voordat u ze inschakelt.
- Trek de netstekker uit het stopcontact voordat u de machine controleert, schoonmaakt of aan de machine werkt en als ze niet in gebruik is.
- Gebruik de machine enkel bij daglicht of bij een voldoende kunstmatige verlichting.
- Als de netkabel van het toestel wordt beschadigd, dient deze door de fabrikant of door de dienst na verkoop of een dergelijk gekwalificeerde persoon te worden vervangen om te voorkomen dat iemand in gevaar wordt gebracht.
- Gebruik nooit wisselstukken of accessoires die niet door de fabrikant zijn voorzien of aanbevolen.

⚠ Let op: Na het stopzetten blijft de nylondraad nog enkele seconden draaien!

**3.**

Verklaring van het aanwijzbord (zie fig. 2) op het toestel

- Pos. 1:** Waarschuwing!
Pos. 2: Oogbeschermer dragen!
Pos. 3: Tegen vocht beschermen!
Pos. 4: Lees de gebruiksaanwijzing alvorens het toestel in gebruik te stellen!
Pos. 5: Trek de netstekker uit het stopcontact alvorens een beschadigde aansluitkabel te controleren!
Pos. 6: Hou derden weg uit de gevarezone!
Pos. 7: Gereedschap loopt uit!

4. Technische gegevens

Netspanning:	230 V ~ 50 Hz
Vermogen	350 W
Snijcirkel	Ø 25 cm
Omwentelingen per minuut n_g :	12.000 t/min
Snijdraad	Ø 1,2 mm
Geluidsdruk niveau LPA	82 dB(A)
Geluidsvermogen LWA	96 dB(A)
Vibratie a_w :	≤ 2,5 m/s ²
Gewicht	1,65 kg

Het geluid van de machine kan 85 dB(A) overschrijden. In dit geval zijn geluidswerende maatregelen voor de bediener vereist. Het geluid is gemeten volgens IEC 59 CO 11, IEC 704, DIN 45635 deel 21, NFS 31-031 (84/538/EWG). De waarde van de trillingen uitgaande van de handgreep bedraagt ≤ 2,5 m/s² en is bepaald volgens ISO 5349.

5. Montage beschermkap (fig. 3-5)

- De beschermkap, zoals getoond (fig. 3), op de motorkop steken en in de bajonetsluiting laten vastklikken (fig. 4). Let er goed op dat de beschermkap corret op het huis van de grastrimmer ligt. Vervolgens maakt u de beschermkap op het huis vast m.b.v. de bijgaande schroeven (fig. 5, pos. a). Steek de afstandshouder op de beschermkap zoals getoond in fig. 5a. De afstandshouder is best geschikt om langs muren te werken (fig. 11).

6. Montage grastrimmer

Het bovendeel van de grastrimmer de motorkop op steken zodat het bovendeel vastklikt (fig. 6). Om langs verticale vlakken te snijden kan de motorkop met 180° worden gedraaid. Te dien einde op de beide grendelhaken drukken en het bovendeel aftrekken. Motorkop draaien en terug assembleren zoals getoond in fig. 8.

7. Reglementair gebruik

Het toestel dient voor het snoeien van gazon, kleine grasvlakken, in de particuliere tuin voor eigen gebruik en in de hobbytuin.

Als toestellen voor de particuliere tuin voor eigen gebruik en in de hobbytuin worden diegene beschouwd die niet worden gebruikt in openbare plantsoenen, parken, sportpleinen, langs wegen en in de land- en bosbouw. Het behoorlijk gebruik van het toestel houdt in dat de bijgaande gebruiksaanwijzing van de fabrikant in acht wordt genomen.

Let op! Wegens gevaar voor personen en materiële schade mag het toestel niet worden gebruikt om takken klein te snijden voor het composteren.

8. Inbedrijfstelling

De grastrimmer is enkel bedoeld om er gras mee te snijden.

Een korte of versleten nylondraad vermindert het snijvermogen.

LET OP! Trek voor het afstellen van de draadlengte beslist de netstekker uit het stopcontact!

Bij de eerste ingebruikstelling moet de nylondraad flink uit worden getrokken. Te dien einde de drukknop (fig. 15 D) indrukken en draad uittrekken tot aan de rand van de beschermkap. Bij de eerste aanloop van de snijkop wordt de draad op de juiste lengte afgesneden (fig. 16).

Een korte of versleten nylondraad vermindert het snijvermogen. Om de juiste draadlengte opnieuw af te stellen, de grastrimmer tegen de grond duwen terwijl de snijkop draait. Op die manier wordt de draadlengte automatisch geregeld.

Gelieve de volgende instructies in acht te nemen

NL

teneinde het hoogste vermogen van uw grastrimmer te behalen:

- Gebruik de grastrimmer niet zonder beschermrichting.
- Maai niet als het gras nat is. De beste resultaten behaalt u als het gras droog is.
- De netkabel aansluiten op de verlengkabel en die aan de handgreep ophangen. (Fig. 10)
- Om uw grastrimmer in te schakelen drukt u de beveiliging tegen onbedoeld inschakelen naar voren (fig. 9, pos. 7). Daarna drukt u op een van de beide AAN / UIT-schakelaars (fig. 9, pos. 3).
- Om uw grastrimmer uit te schakelen laat u de AAN / UIT-schakelaar weer los (fig. 9, pos. 3)
- De grastrimmer enkel nader bij het gras brengen als de schakelaar ingedrukt is, d.w.z. als de grastrimmer in werking is.
- Om correct te snijden het toestel zijdelings zwenken en vooruitgaan. Hou daarbij de grastrimmer met ca. 30° schuin (zie fig. 17 en 18).
- Bij lang gras moet het gras vanaf de top trapsgewijs korter worden gesneden (zie fig. 19).
- Maak gebruik van de beschermkap om onnodige slijtage van de draad te vermijden.
- Hou de grastrimmer weg van harde voorwerpen om een onnodige slijtage van de draad te vermijden.

9. Verwisselen van draadspoel

LET OP! Trek beslist de netstekker uit het stopcontact alvorens van draadspoel te verwisselen!

- Hou de motorhouder (B) vast en draai de spoelhouder (C) tegen de richting van de wijzers van de klok in tot u hem kunt afnemen (fig. 12 en 13).
- Verwissel de lege draadspoel tegen een volle spoel, het uiteinde van de draad doorheen de zijdelingse openingen van de spoel leiden (fig. 14).
- Draadspoel op de motorhouder plaatsen, motorhouder vasthouden, spoelhouder naar beneden duwen en tevens met de wijzers van de klok mee draaien tot hij vastzit.
- Drukknop indrukken en draad uittrekken tot aan de rand van de beschermkap (fig. 15, pos. D).
- Bij de eerste aanloop van de snijkop wordt de draad op de juiste lengte afgesneden (fig. 16).

LET OP! Weggeslingerde stukken van de nyloodraad kunnen verwondingen veroorzaken.

22

10. Onderhoud

- De grastrimmer uitschakelen en de netstekker trekken voordat u hem opbergt en schoonmaakt.
- Grasresten en verontreinigingen met een borstel van de beschermkap verwijderen.
- Het kunststoflichaam en de kunststofcomponenten schoonmaken m.b.v. een lichte huishoudreiniger en een vochtige doek.
- Gebruik voor het schoonmaken geen agressieve middelen of oplosmiddelen!
- De grastrimmer nooit met water afsprengen.
- Vermijdt zeker dat water het toestel binnendringt.

11. Afvalbeheer

Zorg ervoor dat accessoires en de verpakking milieuvriendelijk worden gerecycleerd. Voor een soort bij soort recyclage zijn de kunststofstukken gekenmerkt.

12. Bestellen van wisselstukken

Gelieve bij het bestellen van wisselstukken de volgende gegevens te vermelden:

- Type van het toestel
- Artikelnummer van het toestel
- Identnummer van het toestel
- Wisselstuknummer van het benodigde stuk.

Actuele prijzen en info vindt u terug onder www.isc-gmbh.info

1. Descrizione dell'apparecchio (vedi Fig. 1)

1. Cavo di alimentazione
2. Impugnatura superiore
3. Interruttore ON/OFF
4. Impugnatura di guida
5. Calotta protettiva
6. Bobina del filo
7. Blocco dell'avviamento
8. Distanziatore
9. Parte superiore
10. Testa motore

2. Avvertenze di sicurezza



Leggete attentamente le istruzioni per l'uso ed osservatene le avvertenze. Con l'aiuto di queste istruzioni per l'uso, familiarizzate con l'apparecchio, il suo uso corretto e le avvertenze di sicurezza. Tenete con cura le istruzioni per usarle anche in futuro.

Attenzione!

Per motivi di sicurezza è proibito l'uso del tosaerba a filo a bambini e ragazzi al di sotto dei 16 anni e alle persone che non conoscano bene queste istruzioni per l'uso.

- Prima di ogni uso effettuate un controllo visivo dell'apparecchio. Non usate l'apparecchio se i dispositivi di sicurezza sono danneggiati o usurati. Non escludete mai i dispositivi di sicurezza.
- Utilizzate l'apparecchio esclusivamente per lo scopo indicato in queste istruzioni per l'uso.
- Siete responsabili per la sicurezza nella zona di lavoro.
- Prima di iniziare a lavorare controllate la superficie da tagliare. Togliete gli eventuali corpi estranei. Mentre lavorate fate attenzione ai corpi estranei. Se tuttavia mentre tagliate doveste incontrare un ostacolo, spegnete il tosaerba e toglietelo.
- Lavorate solamente in condizioni di sufficiente visibilità.
- Mentre lavorate accertatevi sempre di essere in posizione stabile e sicura. Fate attenzione nel

- camminare all'indietro, pericolo di inciampare!
- Non lasciate mai l'apparecchio incustodito sul posto di lavoro. Se doveste interrompere il lavoro, mettetelo in un posto sicuro.
- Se doveste interrompere il lavoro per andare in un'altra zona di lavoro, spegnete assolutamente l'apparecchio mentre vi spostate.
- Non usate mai l'apparecchio in caso di pioggia o in ambiente umido o bagnato.
- Proteggete l'apparecchio dall'umidità e dalla pioggia.
- Prima di accendere l'apparecchio, assicuratevi che il filo di nylon non tocchi pietre od altri oggetti.
- Lavorate sempre indossando indumenti adeguati, per evitare così lesioni alla testa, alle mani o ad i piedi. A questo scopo indossate il casco, gli occhiali protettivi (o una visiera protettiva), stivali alti (oppure scarpe chiuse e pantaloni lunghi di stoffa robusta) e guanti da lavoro.
- Quando l'apparecchio è in funzione, tenetelo assolutamente lontano dal corpo!
- Non accendete l'apparecchio se è girato oppure se non è in posizione di lavoro.
- Spegnete il motore e staccate la spina dalla presa di corrente se non usate l'apparecchio, se lo lasciate incustodito, se lo controllate, se il cavo di alimentazione è danneggiato, se togliete o cambiate la bobina, se trasportate l'apparecchio da un luogo all'altro.
- Tenete l'apparecchio lontano da altre persone, in particolare dai bambini ed anche dagli animali domestici; nell'erba tagliata e scagliata all'intorno potrebbero trovarsi pietre ed altri oggetti.
- Mentre lavorate tenete una distanza di almeno 5 m da altre persone ed animali.
- Non tagliate contro oggetti duri. In questo modo evitate di ferirvi e di danneggiare l'apparecchio.
- Usate il bordo del dispositivo di protezione per tenere l'apparecchio lontano da muri, superfici diverse ed oggetti fragili.
- Non usate mai l'apparecchio senza il dispositivo di protezione.

⚠ ATTENZIONE! Il dispositivo di protezione è essenziale per la sicurezza vostra e degli altri nonché per il corretto funzionamento dell'apparecchio. La mancata osservanza di questa norma comporta la perdita del diritto di garanzia, a parte il fatto che ne deriva una fonte potenziale di pericolo.

- Non cercate di fermare il dispositivo di taglio (il

I

filo di nylon) con le mani. Aspettate sempre che si sia fermato da solo.

- Usate soltanto ricambi od accessori consigliati dal produttore.
- Non usate assolutamente fili metallici al posto del filo di nylon.
- State attenti a non ferirvi con il dispositivo che serve ad accorciare la lunghezza del filo.
- Fate attenzione che le fessure di aerazione non siano coperte da sporco.
- Una volta finito di usare l'apparecchio staccate la spina dalla presa e controllate che esso non presenti danni.
- Con l'apparecchio non cercate di tagliare l'erba che non cresce per terra; non cercate per esempio di tagliare erba che cresce sui muri o sui sassi ecc.
- Nella zona di lavoro del tosaerba a filo l'utilizzatore è responsabile nei confronti di terzi per danni derivati dall'uso dell'apparecchio.
- Con l'apparecchio acceso non attraversate strade o viottoli con ghiaio.
- Se non usate l'apparecchio tenetelo in un luogo asciutto e non accessibile ai bambini.
- Usate l'apparecchio solo come descritto nelle istruzioni per l'uso e tenetelo sempre in posizione verticale rispetto al terreno. Ogni altra posizione è pericolosa.
- Controllate che le viti siano serrate correttamente.
- La tensione di rete deve corrispondere con la tensione indicata sulla targhetta dei dati.
- Si deve controllare regolarmente che il cavo di alimentazione non presenti danni o segni di alterazione. L'apparecchio non deve venire usato se lo stato del cavo di collegamento non sia in perfetto stato.
- I cavi di collegamento usati non devono essere più leggeri dei cavi in tubolare di gomma HO7RN-F secondo la norma DIN 57282/VDE 0282 e presentare un diametro minimo di 1,5 mm?. I collegamenti ad innesto devono presentare dei contatti protetti e l'accoppiamento deve essere protetto dagli spruzzi di acqua.
- Se il cavo viene danneggiato durante l'uso staccate subito la spina dalla presa di corrente. **NON TOCCATE IL CAVO PRIMA DI AVERLO STACCATO DALLA SPINA.**
- L'apparecchio deve venire alimentato soltanto tramite un dispositivo di protezione per correnti di guasto (RCD) con una corrente di apertura max. di 30 mA.
- Tenete la superficie da tagliare sempre libera da cavi e da altri oggetti.
- Se l'apparecchio deve venire sollevato per

essere trasportato, spegnete il motore ed aspettate che l'utensile si fermi. Prima di allontanarvi dall'apparecchio dovete spegnere il motore e staccare la spina dalla presa di corrente.

- Prima di collegare l'apparecchio alla rete di corrente assicuratevi che nessun elemento rotante sia danneggiato e che la la bobina del filo sia inserita e fissata correttamente.
- Durante l'esercizio non dovete assolutamente tagliare contro oggetti duri, perché solo in questo modo evitate lesioni all'operatore e danni all'apparecchio.
- Per la manutenzione usate solamente ricambi originali.
- Le riparazioni devono essere eseguite solamente da un elettricista.
- Prima di mettere in funzione l'apparecchio e dopo un eventuale urto, controllate che non ci siano tracce di usura o danni e fate eseguire le riparazioni necessarie.
- Tenete sempre le mani e di piedi lontani dal dispositivo di taglio, soprattutto quando accendete il motore.
- Dopo avere estratto un filo nuovo, tenete sempre l'apparecchio nella sua normale posizione di lavoro prima di accenderlo.
- Staccate la spina dalla presa di corrente prima di eseguire operazioni di controllo, di pulizia e di lavoro all'apparecchio e quando non viene usato.
- Usate l'apparecchio solo con la luce del giorno o con un'illuminazione artificiale sufficiente.
- Se il cavo di alimentazione dell'apparecchio è danneggiato, deve essere sostituito dal produttore, dal suo servizio di assistenza o da una persona con qualifiche simili in modo da evitare rischi.
- Non usate mai ricambi od accessori che non siano previsti o consigliati dal produttore.

⚠ Attenzione: dopo avere spento il motore, il filo di nylon continua a ruotare per alcuni secondi!

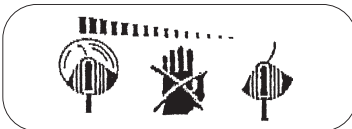

3. Spiegazione della targhetta di avvertenze (vedi Fig. 2) sull'apparecchio

- Pos. 1:** avvertimento!
- Pos. 2:** indossate occhiali protettivi!
- Pos. 3:** proteggere dall'umidità!
- Pos. 4:** leggere le istruzioni per l'uso prima della messa in esercizio!
- Pos. 5:** staccare la spina dalla presa di corrente prima di controllare un cavo di alimentazione danneggiato!
- Pos. 6:** tenete lontane le altre persone dalla zona di pericolo!
- Pos. 7:** l'utensile continua a ruotare dopo avere spento il motore!

4. Caratteristiche tecniche

Tensione di rete:	230 V ~ 50 Hz
Potenza	350 Watt
Diametro di taglio	Ø 25 cm
Giri n_0	12.000 min ⁻¹
Filo di taglio	Ø 1,2 mm
Livello di pressione acustica LPA	82 dB(A)
Livello di potenza acustica LWA	96 dB(A)
Vibrazioni a_w	≤ 2,5 m/s ²
Peso	1,65 kg

Il rumore dell'apparecchio di lavoro può superare gli 85 dB(A). In questo caso è necessario che l'utilizzatore prenda delle misure di protezione dal rumore. Il rumore è stato misurato secondo IEC 59 CO 11, IEC 704, DIN 45635 parte 21, NFS 31-031 (84/538/CEE). Il valore delle oscillazioni percepite sull'impugnatura è di ≤ 2,5 m/s² ed è stato accertato secondo ISO 5349.

5. Montaggio calotta protettiva (Fig. 3-5)

- Mettete la calotta protettiva come illustrato (Fig. 3) sulla testa del motore e fatela scattare in posizione sull'innesto a baionetta (Fig. 4). Fate attenzione che la calotta protettiva sia posizionata correttamente sulla carcassa del tosaerba. Poi fissatela con le viti allegate sulla carcassa (Fig. 5/Pos. a). Mettete il distanziatore sulla calotta protettiva come nella Fig. 5a. Il distanziatore si presta in modo ideale per lavorare lungo i muri (Fig. 11).

6. Montaggio del tosaerba

Inserite la parte superiore del tosaerba sulla testa del motore in modo che scatti in posizione (Fig. 6). Per tagliare l'erba su superfici verticali la testa del motore può venire ruotata di 180°. A tale scopo premete i due ganci di scatto e togliete la parte superiore. Ruotate la testa del motore e montatela come nella figura 8.

7. Uso corretto

L'apparecchio è concepito per tagliare l'erba di giardini e piccole superfici erbose di giardini privati. Si considerano utensili per giardini privati quelli che non vengono usati in giardini pubblici, parchi, impianti sportivi, lungo le strade, nell'agricoltura e nell'economia forestale. Il rispetto delle istruzioni per l'uso fornite dal produttore è una condizione per l'uso corretto dell'apparecchio.

Attenzione! In considerazione del pericolo per persone e cose, l'apparecchio non deve essere usato per sminuzzare rifiuti organici per il compostaggio.

8. Messa in esercizio

Il tosaerba a filo è concepito solo per tagliare l'erba del giardino. Se il filo di nylon è corto o consumato, le prestazioni sono inferiori.

ATTENZIONE! Nel regolare la lunghezza del filo staccate sempre la spina dalla presa di corrente!

Quando l'apparecchio viene messo in funzione per la prima volta, il filo di nylon deve venire tirato fuori con forza. A questo scopo premete il bottone (Fig. 15 D) e tirate fuori il filo fino al bordo della calotta protettiva. Quando la testa di taglio si mette poi in moto, il filo viene tagliato nella lunghezza giusta (Fig. 16).

Se il filo di nylon è corto o consumato, le prestazioni sono inferiori. Per ripristinare la lunghezza del filo giusta, premete il tosaerba contro il terreno mentre è in funzione. In questo modo la lunghezza del filo si regola da sola.

Per ottenere i migliori risultati dal vostro tosaerba a filo, dovete seguire le seguenti istruzioni.

- Non usate il tosaerba senza dispositivo di protezione.



- Non tagliare l'erba se è bagnata. I risultati migliori si ottengono se l'erba è asciutta.
- Collegate il cavo di alimentazione alla prolunga ed agganciate questa all'impugnatura (Fig. 10).
- Per accendere il tosaerba premete il blocco dell'avviamento (Fig. 9/Pos. 7) in avanti. Poi premete uno dei due interruttori ON/OFF (Fig. 9/Pos. 3).
- Per spegnere il tosaerba mollate l'interruttore ON/OFF (Fig. 9/ Pos. 3).
- Avvicinate l'apparecchio all'erba solo quando l'interruttore è premuto, cioè quando il tosaerba è in funzione.
- Per tagliare in modo corretto, fate oscillare l'apparecchio di lato e camminate in avanti. Nel fare questo tenete il tosaerba inclinato di ca. 30° (vedi Fig. 17 e Fig. 18).
- In caso di erba alta, questa deve venire tagliata a più riprese cominciando dall'alto (vedi Fig. 19).
- Usate la calotta protettiva per evitare l'usura superflua del filo.
- Tenete il tosaerba lontano da oggetti duri per evitare l'usura superflua del filo.

9. Sostituzione della bobina

ATTENZIONE! Prima di sostituire la bobina staccate assolutamente la spina dalla presa di corrente!

- Tenete ferma la sede del motore (B) e ruotate la sede della bobina (C) in senso antiorario fino a quando possa venire tolta (Fig. 12+13).
- Sostituite la bobina vuota con quella piena, conducete l'estremità del filo attraverso i fori laterali della bobina (Fig. 14).
- Mettete la bobina nella sede del motore, tenete ferma la sede, premete verso il basso la bobina e allo stesso tempo ruotatela in senso orario fino a quando sia ben ferma.
- Premete il bottone e tirate fuori il filo fino al bordo della calotta protettiva (Fig. 15/Pos. D).
- Quando la testa di taglio si mette poi in moto, il filo viene tagliato nella lunghezza giusta (Fig. 16).

ATTENZIONE! Le parti del filo di nylon scagliate all'intorno possono causare lesioni.

10. Manutenzione e cura

- Prima di pulire e mettere via il tosaerba spernetelo e staccate la spina dalla presa di corrente.
- Togliete con una spazzola i depositi sulla copertura di protezione.
- Pulite il corpo e le parti in plastica con un leggero detergente domestico ed un panno umido.
- Per la pulizia non usate mezzi aggressivi o solventi!
- Non pulite mai il tosaerba con spruzzi d'acqua.
- Evitate assolutamente che l'acqua penetri all'interno dell'apparecchio.

11. Smaltimento

Gli accessori e l'imballo devono venire riciclati in modo ecologico. Le parti in plastica portano i relativi contrassegni per il riciclaggio separato.

12. Ordinazione dei pezzi di ricambio

In caso di ordinazione di pezzi di ricambio è necessario indicare quanto segue:

- tipo di apparecchio;
- numero di articolo dell'apparecchio;
- numero di identificazione dell'apparecchio;
- numero del pezzo di ricambio richiesto.

Per i prezzi e le informazioni attuali si veda www.isc-gmbh.info

1. Oversigt over maskinen (se fig. 1)

1. Netledning
2. Øverste håndtag
3. Tænd/Sluk-knap
4. Manøvrerhåndtag
5. Beskyttelseskappe
6. Trådspole
7. Indkoblingspærring
8. Afstandsstykke
9. Overdel
10. Motorhoved

2. Sikkerhedsanvisninger



Læs omhyggeligt betjeningsvejledningen igennem, og følg alle anvisninger. Brug betjeningsvejledningen som grundlag til at gøre dig fortrolig med, hvordan maskinen anvendes korrekt og med øje for sikkerheden. Gem vejledningen – du kan få brug for den senere.

Vigtigt!
Af sikkerhedsgrunde må børn og unge under 16 år samt personer, som ikke er fortrolige med indholdet i denne betjeningsvejledning, ikke benytte græstrimmeren.

- Efterse maskinen hver gang, inden du tænder den. Brug ikke maskinen, hvis en sikkerhedsanordning er beskadiget eller slidt ned. Sikkerhedsanordninger må aldrig sættes ud af kraft.
- Brug kun maskinen til formål, som er beskrevet i denne vejledning.
- Du er selv ansvarlig for sikkerheden i arbejdsområdet.
- Undersøg græsset (etc.), inden du påbegynder arbejdet. Fjern evt. fremmedlegemer. Pas på ikke at støde på fremmedlegemer, mens du arbejder. Skulle du alligevel ramme en forhindring, skal du slukke maskinen og fjerne genstanden.
- Sørg for gode sigtforhold.
- Sørg for altid at stå stabilt og sikkert under arbejdet. Pas på, hvis du går baglæns – fare for at snuble!
- Lad aldrig maskinen ligge uden opsyn på

arbejdsstedet. Hvis du afbryder arbejdet midlertidigt, skal du stille maskinen et sikkert sted.

- Hvis du afbryder arbejdet midlertidigt for at gå til et andet arbejdsområde, skal maskinen være slukket undervejs.
- Brug ikke maskinen i regnvej eller i fugtige/våde omgivelser.
- Beskyt maskinen mod fugt og regn.
- Inden du tænder maskinen, skal du sikre dig, at nylontråden ikke er i berøring med sten eller andre genstande.
- Bær altid passende påklædning, som modvirker risikoen for at kvæste hoved, hænder eller fødder. Bær hjelm, beskyttelsesbriller (eller beskyttelseskærm), støvler med højt skaft (eller skridsikert fodtøj og lange bukser af et fast materiale) samt arbejdshandsker.
- Når maskinen er tændt, skal du holde den på afstand af kroppen!
- Tænd ikke maskinen, hvis den er drejet om eller ikke er i arbejdsstilling.
- Sluk motoren, og træk stikket ud af stikkontakten, når du ikke anvender maskinen, lader den stå uden opsyn, efterser den, netledningen er beskadiget, tager spolen af/sætter en ny spole i, samt når du transporterer maskinen fra et sted til et andet.
- Hold maskinen på afstand af andre personer, navnlig børn, samt dyr; sten og andre genstande, som gemmer sig i græsset, kan være til fare, hvis de hvirvles op.
- Hold en afstand på mindst 5 m til andre personer og dyr.
- Klip ikke ind mod hårde genstande. Dette for at undgå kvæstelser og beskadigelse af maskinen.
- Brug kanten af beskyttelsesanordningen for at holde maskinen på afstand af mure, diverse overflader samt skrøbelige genstande.
- Brug aldrig maskinen uden beskyttelsesanordning.

⚠ VIGTIGT! Beskyttelsesanordningen er vigtig for din egen og andres sikkerheds skyld samt for en korrekt maskinfunktion. Tilsidesættelse af denne forskrift indebærer en risiko for kvæstelser og skader; desuden vil garantien miste sin gyldighed.

- Forsøg ikke at tage fat i skæreværktøjet (nylontråd) med hænderne. Vent altid, indtil tråden står helt stille.
- Brug kun reservedele og tilbehør, som anbefales af producenten.
- Nylontråden må under ingen omstændigheder

DK

- skiftes ud med en metaltråd.
- Pas på ikke at komme til skade på værktøjet, som bruges til overskæring af tråden.
 - Hold luftåbninger fri for snavs.
 - Træk stikket ud af stikkontakten efter arbejdets ophør, og efterse maskinen for skader.
 - Forsøg ikke at klippe græs med maskinen, som ikke gror i jorden; prøv f.eks. ikke at klippe græs, som gror på mure, sten el.lign.
 - Inden for græstrimmerens arbejdsområde bærer brugeren ansvaret for, at andre personer ikke kommer til skade som følge af brugerens arbejde med græstrimmeren.
 - Gå ikke tværs over veje eller grusgange med maskinen tændt.
 - Når du ikke anvender maskinen, skal du opbevare den på et tørt sted, som er utilgængeligt for børn.
 - Anvend kun maskinen, således som beskrevet her i vejledningen, og hold den altid lodret i forhold til jorden. Enhver anden position er farlig.
 - Kontroller med jævne mellemrum, om skruerne er ordentligt spændt til.
 - Spændingen fra strømforsyningsnettet skal svare til angivelsen på mærkepladen.
 - Tilslutningsledningen skal med jævne mellemrum efterses for tegn på skade eller ældning. Maskinen må ikke benyttes, hvis tilslutningsledningen ikke er i fejlfri stand.
 - De anvendte tilslutningsledninger må ikke være lettere end lette gummislangeledninger H07RN-F i henhold til DIN 57282/VDE 0282 og skal have et tværsnit på mindst 1.5 mm². Stikforbindelserne skal have beskyttelseskontakter og stikdåsen være stønvandsbeskyttet.
 - Hvis ledningen beskadiges under arbejdet, skal du omgående trække stikket ud af stikkontakten. RØR IKKE VED LEDNINGEN, FØR DU HAR TRUKKET STIKKET UD.
 - Maskinen skal forsynes med en brydestrøm på maks. 30 mA via et fejlstrømsværn (RCD).
 - Hold altid arbejdsområdet fri for ledninger og andre genstande.
 - Skal maskinen løftes i forbindelse med transport, skal motoren slukkes; vent, indtil maskinen er standset helt. Inden du forlader maskinen, skal motoren slukkes, og stikket trækkes ud af stikkontakten.
 - Inden du slutter maskinen til strømforsyningsnettet, skal du kontrollere, at ingen roterende dele er beskadigede, og at trådullen er sat rigtigt i.
 - Undgå under alle omstændigheder at ramme hårde genstande, idet det altid vil indebære en risiko for person- eller tingsskade.
 - Brug kun originale reservedele til reparation og vedligeholdelse.
 - Reparationer skal udføres af autoriseret elfagmand.
 - Inden du starter maskinen, og hvis du støder ind i et fremmedlegeme, skal du efterse den for tegn på slid eller beskadigelse; om nødvendigt indleveres maskinen til reparation.
 - Hold altid hænder og fødder borte fra skæreanordningen, navnlig når du tænder motoren.
 - Når du har trukket en ny tråd ud, skal du bringe maskinen i dens normale arbejdsposition, inden du tænder den.
 - Træk stikket ud af stikkontakten før eftersyn, rengøring eller andet arbejde på maskinen, og endvidere når maskinen ikke anvendes.
 - Arbejd kun med maskinen i dagslys eller med tilstrækkelig kunstig belysning
 - Hvis tilslutningsledningen beskadiges, skal den skiftes ud af producenten eller dennes kundeservice eller af person med lignende kvalifikationer for at undgå fare for personskade.
 - Brug kun reservedele og tilbehør, som foreskrives eller anbefales af producenten.

⚠ Vigtigt: Efter at maskinen er blevet slukket, fortsætter nylontråden med at rotere nogle sekunder!

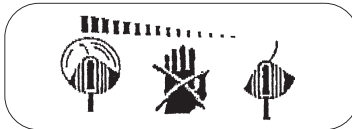

3. Oplysningskiltets betydning (se fig. 2)

- Pos. 1:** Advarsel!
Pos. 2: Brug øjenværn!
Pos. 3: Beskyttes mod fugt!
Pos. 4: Læs betjeningsvejledningen før brug!
Pos. 5: Træk stikket ud af stikkontakten, inden kontrol af beskadiget tilslutningsledning!
Pos. 6: Hold tredjeperson bort fra fareområdet!
Pos. 7: Værktøj har efterløb!

4. Tekniske data

Netspænding:	230 V ~ 50 Hz
Effekt	350 watt
Klippediameter	Ø 25 cm
Omdrejninger n_0	12.000 min ⁻¹
Skæretråd	Ø 1.2 mm
Lydtryksniveau LPA	82 dB(A)
Lydeffektniveau LWA	96 dB(A)
Vibration a_w	≤ 2.5 m/s ²
Vægt	1,65 kg

Maskinens støjniveau kan overskride 85 dB (A). I givet fald er brug af støjdæmpende foranstaltninger påkrævet for brugeren. Støjmåling er foretaget i henhold til IEC 59 CO 11, IEC 704, DIN 45635 del 21, NFS 31-031 (84/538/EOF). Værdien af svingningerne udsendt i hånden er ≤ 2,5 m/s² og er målt i.h.t. ISO 5349.

5. Samling af beskyttelseskappe (fig. 3-5)

- Sæt beskyttelseskappen på motorhovedet som vist (fig. 3), og lad den gå i indgreb i bajonettåsen (fig. 4). Sørg for, at beskyttelseskappen ligger rigtigt ind mod græstrimmerens hus. Fastgør den til huset med de medfølgende skruer (fig. 5/pos. a). Sæt afstandsstykket på beskyttelseskappen som vist på fig. 5a. Afstandsstykket er særligt velegnet til trimning på mure (fig. 11).

6. Samling af græstrimmeren

Sæt overdelen af græstrimmeren på motorhovedet, så overdelen går i indgreb (fig. 6). Til trimning af lodrette flader kan motorhovedet drejes 180°. Pres ind på de to låsehager, og træk overdelen af. Drej motorhovedet, og monter som vist på fig. 8.

7. Korrekt anvendelse

Maskinen er beregnet til klipning af græs og små græsarealer i private haver. En maskine anses som hjælpemiddel i private haver, hvis den ikke anvendes til vedligeholdelse af offentlige anlæg, parker, sportspladser og veje, og ej heller anvendes inden for land- og skovbrug.

Forudsætning for korrekt anvendelse af græstrimmeren er, at indholdet i den medfølgende betjeningsvejledning fra producenten tages til følge.

Vigtigt! På grund af fare for skade på personer og materiel må maskinen ikke anvendes til findeling i forbindelse med kompostering.

8. Ibrugtagning

Denne græstrimmer er udelukkende beregnet til trimning af græs. En kort eller slidt nylontråd giver en dårligere skæreydelse.

VIGTIGT! Træk stikket ud inden indstilling af trådlængde!

Første gang maskinen tages i brug, skal du trække kraftigt ud i nylontråden: Pres trykknappen (fig. 15 D) ind, og træk tråden ud til kanten af beskyttelseskappen. Første gang skærehovedet kører, kappes tråden ind til den rigtige længde (fig. 16).

En kort eller slidt nylontråd giver en dårligere skæreydelse. Den rigtige trådlængde fås igen ved at trykke græstrimmeren ned mod jorden, mens skærehovedet kører. På den måde regulerer trådlængden sig af selv.

Følg nedenstående anvisninger for at bevare den optimale ydelse:

- Brug ikke græstrimmeren uden beskyttelsesanordning.
- Trim ikke græs, hvis det er vådt. Det bedste resultat opnås med tørt græs.
- Slut nedledningen til forlængerledningen, og hæng denne på håndtaget. (fig. 10.)
- Græstrimmeren tændes ved at presse indkoblingsspærningen (fig. 9/pos. 7) frem. Herefter trykker du på en af de to tænd/slukknapper (fig. 9/pos. 3).
- Slip tænd/sluk-knappen igen for at slukke græstrimmeren (fig. 9 / pos. 3).
- Når du nærmer dig græsset med græstrimmeren, skal knappen være trykket ind, dvs. græstrimmeren skal være tændt.
- For at trimme rigtigt svinges maskinen fra side til side, mens du går fremad. Lad græstrimmeren hælde ca. 30° (se fig. 17 og 18).
- Hvis græsset er meget langt, skal det klippes trinvis fra spidsen og ned (se fig. 19).
- Brug beskyttelseskappen for at undgå unødige

DK

nedslidning af tråden

- Hold græstrimmeren på afstand af hårde genstande for at undgå unødigt nedslidning af tråden.

9. Udskiftning af trådspole

VIGTIGT! Træk stikket ud inden udskiftning af trådspole!

- Hold fast i motorholderen (B), og drej spoleholderen (C) imod urets retning, så den kan tages af (fig. 12+13).
- Sæt den nye trådspole i, før trådden gennem hullerne i siden på spolen (fig. 14).
- Sæt spoleholderen på motorholderen, hold fast i motorholderen, pres spoleholderen ned, samtidig med at du drejer den i urets retning, indtil den sidder fast.
- Pres trykknappen ind, og træk tråden ud til kanten af beskyttelseskappen (fig. 15/pos. D).
- Første gang skærehovedet kører, kappes tråden ind til den rigtige længde (fig. 16).

VIGTIGT! Udslyngede dele af nylontråden kan medføre kvæstelse.

10. Vedligeholdelse og pleje

- Sluk græstrimmeren, og træk stikket ud, inden du stiller den fra dig, og inden du starter rengøringen.
- Aflejringer på beskyttelsesafdækningen fjernes med en børste.
- Plastlegemet og diverse plastdele vaskes med mildt rengøringsmiddel på en fugtig klud.
- Undgå brug af skræppe rengøringsmidler eller opløsningsmidler!
- Græstrimmeren må aldrig spules ren.
- Der må under ingen omstændigheder trænge vand ind i maskinen.

11. Bortskaffelse

Tilbehør og emballage skal bortskaffes til genanvendelse. Kunststofdele er mærkede med henblik på at lette affaldssorteringen.

12. Bestilling af reservedele

Følgende bedes oplyst ved bestilling af reservedele:

- Maskintype
- Maskinens varenummer
- Maskinens identifikationsnummer
- Nummeret på den ønskede reservedel

Aktuelle priser og øvrige oplysninger finder du på internetadressen www.isc-gmbh.info

1. A készülék leírása (lásd az 1-es képet)

1. Hálózati kábel
2. Felülső kézfogantyú
3. Ki / bekapcsoló
4. Vezetőfogantyú
5. Védőkupak
6. Fonáltekercs
7. Bekapcsolás elleni zár
8. Távolságtartó
9. Felsőrész
10. Motorfej

2. Biztonsági utasítások



Kérjük olvassa el figyelmesen a használati utasítást és vegye figyelembe az abban foglalt utasításokat. Ismerkedjen meg a használati utasítás alapján a készülékkel, a helyes használatával, valamint a biztonsági utasításokkal. Kérjük őrizze jól meg az utasításokat későbbi használatra.

Figyelem!

Biztonsági okokból gyerekeknek és 16 éven aluli fiatakorúaknak valamint olyan személyeknek, akik nem ismerik nagyon jól ezt a használati utasítást, nem szabad a pázsittrimmert használniuk.

- Minden használat előtt vizsgálja meg szemmel a készüléket. Ne használja a készüléket, ha a biztonsági berendezések sérültek vagy el vannak kopva. Soha sem tegye a biztonsági berendezéseket hatályon kívül.
- A készüléket csakis kizárólag ebben a használati utasításban megadott rendeltetésnek megfelelően használni.
- A munkaterületen belüli biztonságért Ön felelős.
- Ellenőrizze le a munka elkezdése előtt a vágásra előrelátott anyagot. Távolítsa el a meglévő idegen testet. Ügyeljen munka közben idegen testekre. Ha vágás közben mégis egy akadályba ütközne, akkor tegye a gépet üzemen kívülre és távolítsa azt el.
- Csak elegendő látási viszonyok mellett dolgozzon.

- Munka közben ügyeljen mindig egy biztos és szilárd alapállásra. Figyelem a hátramenetnél, megbotlási veszély!
- Ne hagyja a szerszámot sohasem felügyelet nélkül a munkahelyen ott. Ha meg szakítaná a munkát, akkor kérjük tárolja a készüléket egy biztos helyen.
- Ha megszakítaná a munkáját, azért hogy egy másik munkarészleghez menjen, akkor kapcsolja okvetlenül ki a készüléket amíg oda megy
- Ne használja sohasem a készüléket esőnél vagy egy nedves, vizes környezetben.
- Óvja a készüléket nedvességtől és esőtől.
- Mielőtt bekapcsolná a készüléket, bizonyosodjon meg arról, hogy a nylonfonál ne érintsen meg köveket vagy más dolgokat.
- Dolgozzon mindig egy megfelelő ruhában, azért hogy ezáltal megakadályozza a fej, kezek, lábak sérülését. Hordjon erre a célra egy sisakot, egy védőszemüveget (vagy egy védőszemellenzőt), magasszárú csizmát (vagy szilárd lábbelit és egy hosszúszárú nadrágot törmör anyagból) és munkakesztyőket.
- Tartsa a készüléket üzemeltetés közben okvetlenül a testtől távol!
- Ne kapcsolja be a készüléket, ha meg van fordítva illetve, ha nincs munkahelyzetben.
- Kapcsolja ki a motort és húzza ki a hálózati dugót, ha nem használja a készüléket, ha felügyelet nélkül hagyja, ha felülvizsgálja, az ellátóvezetékek sérült, ha kiveszi illetve kicseréli a tekercset, ha a készüléket az egyik helyről a másikra szállítja..
- Tartsa a készüléket más személyektől, főleg gyerekektől és a háziállatoktól is távol; a levágot vagy felkavart fében kövek vagy más tárgyak lehetnek.
- Tartson munka közben más személyekhez és állatokhoz legalább 5 m távolságot.
- Ne vágjon szilárd tárgyak ellen. Ezáltal saját magának és a készülékének a sérülését kerüli el.
- Használja fel a védőberendezés szélét arra, hogy távol tartsa a készüléket a falaktól, különböző felületektől, valamint törékeny dolgoktól.
- Ne használja a készüléket sohasem védőberendezés nélkül.

⚠ FIGYELEM! A védőberendezés saját és mások biztonságára valamint a gép helyes működésére lényeges. Ennek az előírásnak a figyelmen kívüli hagyása, eltekintve attól, hogy ezáltal egy potenciális veszélyforrást hoz létre, a garanciajogosulás érvényességének az elvesztéséhez vezet.

H

- Ne próbálja meg a vágóberendezést (nylonfonalat) kézzel leállítani. Várja mindig meg, amíg ez magától leáll.
- Csak a gyártó által ajánlott pót és tartozékrészeket használni.
- Semmi esetre sem használjon a nylonfonál helyett fémdrótokat.
- Legyen óvatos nehogy megsebeze magát a fonálhossz levágására szolgáló berendezésen.
- Ügyeljen arra, hogy a szellőztető nyílások ne legyenek piszkosak.
- Húzza ki használat után a hálózati dugót és vizsgálja meg a gépet sérülésekre.
- Ne próbáljon a készülékkel olyan fűveket vágni amelyek nem a talajon nőnek; például ne próbálja meg, olyan fűveknek a vágását amelyek falakon vagy köveken stb. nőnek.
- A pázsittrimmer munkaterületén belül másokkal szembeni károkért, amelyek a készülék használat által keletkeznek, a használó felelős.
- Ne menjen bekapcsolt készülékkel utcán vagy kavicsos úton át.
- Ha nem használja a készüléket, akkor tárolja egy száraz, biztos és a gyerekek számára elérhetetlen helyen.
- A készüléket csak a használati utasításban leírottak szerint használni és a talajhoz mindig függőlegesen tartani. Minden más féle állás veszélyes.
- Vizsgálja rendszeresen felül, hogy a csavarok rendszeren meg vannak-e húzva.
- A hálózati feszültségnek meg kell egyeznie az adattáblán megadott feszültséggel.
- A csatlakozóvezeték, sérülések és öregedés jeleire, rendszeresen felül kell vizsgálni. A készüléket nem szabad használni, ha a csatlakozóvezeték állapota nem kifogástalan.
- A csatlakozóvezetéknek nem szabad a HO7RN-F a DIN 57828/VDE 0828 szerinti könnyű gumitömlővezetékétől könnyebbnek lenniük és legalább 1,5 mm -es átmérőjűnek kell lenniük. A dugós csatlakozóknak védőérintkezőseknek és a csatlakoztatásnak fröccsenővíz védetnek kell lennie.
- Ha használat közben megsérülne a vezeték, akkor azonnal leválasztani a hálózatról. **NE ÉRINTSE MEG A VEZETÉKET, MIELŐTT LEVÁLASZTANÁ A HÁLÓZATRÓL.**
- A készüléket csak egy max. 30 mA kioldóáramos hibaáram - védőberendezésen (RCD) keresztül szabad ellátni.
- A vágásra előrelátott felületet a kábeltől és más tárgyaktól mindig szabadon tartani.
- Ha a szállításhoz fel kell emelni a készüléket, akkor le kell állítani a motort és meg kell várni

- amíg a szerszám nyugalmi állapotban nincs. A készülék elhagyása előtt nyugalomba kell helyezni a motort és ki kell húzni a hálózati dugót.
- Mielőtt rákapcsolná a készüléket az áramhálózatra, bizonyosodjon meg arról, hogy a forgó egységek közül egyik sincs megsérülve és a fonálgombolyag rendszeren be van téve és oda erősítve.
 - Az üzemeltetés ideje alatt semilyen esetre sem szabad kemény tárgyak ellen vágni, mivel csak így tudja a kezelő megsérülését és a készüléken a károk keletkezését elkerülni.
 - A karbantartáshoz csakis originális – pótalkatrészeket használni.
 - Javításokat csak egy villamosági szakember végezhet el.
 - A gép üzembe vétele előtt valamint minden fajta nekiütődés után, vizsgálja meg a készüléket kopás vagy károsodás jeleire, és vitesse véghez a szükséges javításokat.
 - Tartsa kezeit és a lábait a vágóberendezéstől mindig távol, főleg akkor, amikor a motort bekapcsolja.
 - Egy új fonál kihúzása után, tartsa a gépet, bekapcsolás előtt mindig a normális használati állásába
 - Vizsgálatok, tisztítások vagy a gépen történő munkák előtt húzza mindig ki a hálózati dugót, valamint ha nem használja a gépet.
 - A gépet csak napfénynél vagy elegendő mesterséges megvilágításnál használni.
 - Ha károsult a készülék hálózati csatlakozója, akkor ezt ki muszáj cseréltetni a gyártó vagy annak a vevőszolgálatása által, vagy pedig egy hasonlóan minősített szakember által, azért hogy elkerülje a veszélyeztetéseket.
 - Ne használjon soha olyan betét- vagy tartozékrészeket, amelyek nincsenek előrelátva vagy ajánlva a gyártó által.

⚠ Figyelem: a leállítás után a nyílsonál még egy pár másodpercet utánfut!

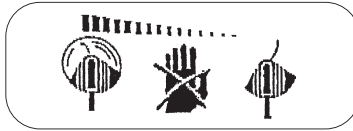

3. A készüléken levő utasítási táblának a magyarázata (lásd a 2-es képet)

- Pozíció 1:** Figyelmeztetés!
Pozíció 2: Viseljen szemvédőt!
Pozíció 3: Ővja a nedvességtől!
Pozíció 4: Üzembe vétel előtt olvassa el a használati utasítást!
Pozíció 5: Egy sérült csatlakozóvezeték felülvizsgálata előtt, húzza ki a hálózati dugót!
Pozíció 6: Tartson más személyeket a veszélyeztetett körön kívül!
Pozíció 7: A szerszám utánfut!

4. Technikai adatok

Hálózati feszültség:	230 V – 50 Hz
Teljesítmény	350 Watt
Vágókör	Ø 25 cm
Fordulatszám n_0	12.000 perc ⁻¹
Vágófonál	Ø 1,2 mm
Hangnyomásmérték LPA	82 dB(A)
Hangteljesítménymérték LWA	96 dB(A)
Vibrálás a_w	≤ 2,5 m/s ²
Súly	1,65 kg

A gép zajkifejtése túllépheti a 85 dB (A). Ebben az esetben az üzemeltetők részére zajvédő intézkedésekre van szükség. Ez a zajkifejtés az IEC 59 CO 11, IEC 704, DIN 45635 21- rész, NFS 31-031 (84/538/EWG) szerint lett mérve. A fogantyún kibocsájtott rezgések értéke ≤ 2,5 m/s² és az ISO 5349 szerint lett mérve.

5. A védőkupak felszerelése (ábrák 3-tól – 5-ig)

- A védőkupakot rajz szerint (3-as ábra) rádugni a motorfejre, és hagyni a bajonettzárra bereteszelni (4-es ábra). Ügyeljen arra, hogy a védőkupakhelyesen ráfeküdjön a pázsittrimmergépházra. Azután odaerősíteni a mellékelt csavarokkal a gépházra (kép 5/poz. a). A távolságtartót az 5a képen mutatottak szerint rádugni a védőburkolatra. A távolságtartó ideálisan alkalmas a falaknál levő dolgozáshoz (ábra 11).

6. A pázsittrimmer összeszerelése

A pázsittrimmer felső részét úgy feldugni a motorfejre míg a felső rész be nem rezesel (6-os ábra). A merőleges felületekeni vágáshoz, el lehet 180°-ban fordítani a motorfejet. Ehhez mind a két bereteszelőkampót nyomni és lehúzni a felső részt. Elfordítani a motorfejet és a 8-as kép szerint összeszerelni.

7. Szabályszerő használat

A készülék a privátház-, valamint hobbykertben a pázsit, kisebb füves területek vágására lettek tervezve.

Olyan készülékeket tekintünk privátház- és hobbykertben használatosnak, amelyeket nem használnak a nyilvános parkosított területeken, parkokon, sporttelepeken, az utcákon úgymint a mező- és az erdőgazdaságban. A gyártó által mellékelt használati utasításnak a betartása egy feltétel a készülék rendes használatához.

Figyelem! Személyi valamint anyagi károokra fennálló veszély miatt nem szabad a készüléket a komposztírozás céljából felaprózásra felhasználni.

8. Üzembevétele

A pázsittrimmer csak a pázsit vágására van meghatározva. Egy rövid vagy kopott nylonfonál, alacsony vágási teljesítményekhez vezet.

FIGYELEM! A fonálhossz beállításánál húzza ki okvetlenül a hálózati csatlakozót!

Az első üzembevételeknél erősen ki kell húzni a nylonfonalat. Ehhez nyomni a nyomógombot (15-ös D ábra) és a fonalat a védőkupak széléig kihúzni. A vágófej első meginduláskor a fonál automatikusan le lesz vágva a megfelelő hosszúságra (16-os ábra).

Egy túl rövid vagy elhasznált nylonfonál kisebb vágási teljesítményekhez vezet. A heljes fonálhossz helyreállításához, a pázsittrimmer, forgó vágófejnél a talajra nyomni. Ezáltal a fonálhossz saját magától szabályozódik.

A pázsittrimmellő legmagasabb teljesítményének elérésének érdekében kérjük a következő utasításokhoz igazodni:

- Ne használja a pázsittrimmer védőberendezés

H

nélkül.

- Ne vágja a fétet, ha a fét nedves. A száraz fétél éri el a legjobb eredményeket.
- Kapcsolja rá a hálózati kábelt a hosszabító kábelre és akassza ezt a fogantyúba. (10-es ábra)
- Pázsittrimmerének a bekapcsolásához nyomja a bekapcsolás elleni zárat előre (9-es ábra/poz. 7). Azután nyomja meg az egyik ki/bekapcsolót (9-es ábra / poz. 3).
- A pázsittrimmerének a kikapcsolásához engedje a ki/bekapcsolót ismét el (9-es kép / poz. 3).
- Csak nyomott kapcsolóval közelítse a pázsittrimmelőt a féthez, vagyis ha a pázsittrimmelő üzemben van.
- A heljes vágáshoz a készüléket oldalra lóbálgatni és előrehaladni. Tartsa ennél a pázsittrimmelőt cca. 30°-ban megdőlve (lásd a 17-es és a 18-as ábrát).
- Hosszú fénnel a fétet a hegyétől lefelé lépcsőzetesen kell rövidebre vágni (lásd a 19-es ábrát).
- Használja ki a védőkupakot, azért hogy a fonál felesleges kopását elkerülje.
- Tartsa a pázsittrimmert kemény testektől távol, azért hogy elkerülje a fonál felesleges kopását.

9. A fonáltekercs kicserélése**FIGYELEM! A fonáltekercs kicserélése előtt húzza ki okvetlenül a hálózati dugót!**

- Fogja meg a motorfellevőt (B) és fordítsa az orsófellevőt (C) addig az óramutató járásával ellenkező irányába, ameddig le nem lehet venni (12+13-as ábra).
- Az üreset a teli fonálorsóval kicserélni, a fonálvéget az orsófellevő oldali furatán keresztül húzni (14-es ábra).
- Az orsófellevőt a motorfellevőre rakni, megfogni a motorfellevőt, az orsófellevőt lefelé nyomni és egyidejűleg az óramutató járásának megfelelően fordítani, amíg jól bent nincs.
- A nyomógombot nyomni és a fonalat a védőburkolat széléig kihúzni (15-ös ábra/poz. D).
- A vágófej első megindulásakor a fonál le lesz vágva a megfelelő hosszúságra (16-os ábra).

FIGYELEM! A nylonfonál elhajított részei sérülésekhez vezethetnek!**10. Karbantartás és ápolás**

- Lerakás és tisztítás előtt kikapcsolni a pázsittrimmelőt és kihúzni a hálózati dugót
- A védőburkokon levő lerakódásokat egy kefe segítségével eltávolítani.
- A műanyagtestet és a műanyagrészeket enyhe háztartási tisztítókkal és egy nedves ronggyal megtisztítani.
- Ne használjon a tisztításhoz agresszív szereket vagy oldószereket!
- Ne fröcskölje le sohasem vízzel a pázsittrimmert.
- Okvetlenül kerülje el a víz behatolását a készülékbe.

11. Megsemmisítés

A tartozékokat és a csomagolást egy, a környezetvédelemnek megfelelő, újrafelhasználáshoz kell juttatni. A fajtatiszta újrafelhasználáshoz a műanyagrészek meg vannak jelölve.

12. Pótalkatrészek megrendelése

A pótalkatrészek megrendlésénél a következő adatokat kellene megadni:

- A készülék típusát
- A készülék cikk-számát
- A készülék ident- számát
- A szükséges pótalkatrész, pótalkatrész- számát

Aktuális árak és információk a www.isc-gmbh.info alatt találhatóak.

1. Opis uređaja (vidi sliku 1)

1. Mrežni kabel
2. Gornja ručka
3. Sklopka za uključivanje/isključivanje
4. Ručka za vodjenje
5. Zaštitni poklopac
6. Kalem niti
7. Blokada uključivanja
8. Distanca
9. Gornji dio
10. Glava motora

2. Sigurnosne napomene



Molimo Vas da pažljivo pročitate upute za uporabu i obratite pažnju na njihove napomene. Pomoću ovih uputa za uporabu upoznajte uređaj, njegovu pravilnu uporabu i sigurnosne napomene. Molimo Vas da pohranite ove napomene za kasniju uporabu.

Pažnja!

Zbog sigurnosnih razloga djeca i mladež ispod 16 godina, kao i osobe koje nisu upoznate s ovim uputama ne smiju koristiti ovaj trimmer za travu.

- Prije svakog korištenja provedite vizualnu kontrolu uređaja. Ne koristite uređaj ako je sigurnosna naprava oštećena ili istrošena. Nikad nemojte deaktivirati sigurnosne naprave.
- Uređaj koristite isključivo za namjene koje su navedene u ovim uputama za uporabu.
- Vi ste odgovorni za sigurnost u radnom području.
- Prije početka rada pregledajte travnjak. Uklonite postojeća strana tijela. Tijekom rada obratite pažnju na strana tijela. Ako biste prilikom rezanja ipak naišli na neku zapreku, isključite stroj i uklonite zapreku.
- Radite samo kod dostatne vidljivosti.
- Pripazite kod rada na stabilnost. Pažnja kod hodanja natraške, opasnost od spoticanja!
- Nikad nemojte ostaviti uređaj da stoji na radnom mjestu bez nadzora. Trebate li prekinuti rad, smjestite uređaj na neko sigurno mjesto.
- Trebate li prekinuti rad da biste se uputili na neko drugo radno područje, obavezno isključite

uređaj prije nego što krenete.

- Uređaj nikad nemojte koristiti po kiši ili u vlažnoj i mokroj okolini.
- Zaštite uređaj od vlage i kiše.
- Prije nego što uključite uređaj, provjerite dodiruje li najlonska nit kamenje ili neke druge predmete.
- Radite uvijek u prikladnoj odjeći da biste na taj način izbjegli ozljede glave, ruku i stopala. U tu svrhu nosite šljem, zaštitne naočale (ili sličnu zaštitu), visoke čizme (ili čvrstu obuću i duge hlače od čvrstog materijala) te radne rukavice.
- Kad uređaj radi, tijelo obavezno držite na razmaku od uređaja!
- Nikad ne uključujte uređaj ako je okrenut, odnosno kad nije u radnom položaju.
- Isključite motor i izvucite mrežni utikač kad ne koristite uređaj, kad ga ostavljate bez nadzora, kad ga kontrolirate, ako je oštećen kabel za napajanje naponom, kad vadite odnosno mijenjate zavojnicu, kad transportirate uređaj s jednog mjesta na drugo.
- Uređaj držite podalje od drugih osoba, naročito od djece i domaćih životinja; u odrezanoj i isprepletenoj travi moglo bi biti kamenje ili drugi predmeti.
- Tijekom rada držite razmak od drugih osoba i životinja najmanje 5 m.
- Ne režite tvrde predmete. Tako ćete izbjeći ozljede i oštećenje uređaja.
- Da biste uređaj držali na razmaku od zida, različitih površina, kao i lomljivih stvari, koristite rub zaštitne naprave.
- Uređaj nemojte nikad koristiti bez zaštitne naprave.

⚠ PAŽNJA! Zaštitna naprava je bitna za Vašu sigurnost i sigurnost drugih ljudi, kao i za ispravno funkcioniranje stroja. Nepridržavanjem ovog propisa se gubi jamstvo, bez obzira što se time stvara potencijalni izvor opasnosti.

- Ne pokušavajte rukama zaustaviti napravu za rezanje (najlonske niti). Uvijek pričekajte da se zaustavi sama.
- Nikad ne koristite zamjenske dijelove ili dijelove pribora koje proizvođač ne preporučuje.
- Ni u kojem slučaju ne koristite metalne žice umjesto najlonskih niti.
- Budite oprezni da se ne biste ozlijedili na uređaju za odrezivanje dujljine niti.
- Obratite pažnju na to da na otvorima za zrak nema prljavštine.
- Nakon uporabe izvucite mrežni utikač i provjerite

HR

- je li stroj oštećen.
- Ne pokušavajte uredjajem rezati travu koja ne raste na zemlji ; ne pokušavajte, primjerice, rezati travu koja raste na zidu ili kamenju itd.
 - U radnom području trimera za travu korisnik je odgovaran prema trećoj osobi za štete uzrokovane korištenjem uredjaja.
 - Ne prelazite ulice ili šljunčane puteve s uključenim uredjajem.
 - Ako ne koristite uredjaj, spremite ga na suho mjesto nepristupačno djeci.
 - Uredjaj koristite samo na način koji je opisan u ovim uputama za uporabu i držite ga uvijek okomito na tlo. Svaki drugi položaj je opasan.
 - Redovito kontrolirajte jesu li vijci pravilno pritegnuti.
 - Mrežni napon mora odgovarati naponu navedenom na pločici s podacima na stroju.
 - Na priključnomvodu se redovito moraju pregledati znakovi oštećenja ili starenja. U slučaju da priključni vod nije u besprijekornom stanju, uredjaj se ne smije koristiti.
 - Korišteni priključni vodovi ne smiju biti lakši od laganih gumenih crijeva HO7RN-F prema DIN 57282/VDE 0282 i najmanjeg promjera od 1,5 mm². Utični spojevi moraju imati zaštitne kontakte, a spojnica mora imati zaštitu od prskanja vode.
 - Oštetili li se kabel tijekom uporabe, odmah ga odvojite od mreže.
NE DODIRUJTE KABEL PRIJE NEGO JE ODVOJEN OD MREŽE.
 - Uredjaj se smije napajati strujom od maks. 30 mA samo preko zaštitne strujne sklopke (RCD).
 - Na površinama namijenjenim rezanju ne smiju se nalaziti kablovi i predmeti.
 - Treba li uredjaj podići za transport motor se mora ugasisi i pričekati da se alat zaustavi. Prije nego što napustite uredjaj trebete ugasisi motor i izvući mrežni utikač.
 - Prije nego što priključite uredjaj na strujnu mrežu, provjerite da nije oštećen nijedan rotirajući element, te da je valjak s nitima ispravno umetnut i pričvršćen.
 - Tijekom rada ni u kojem slučaju se ne smije rezati prema tvrdim predmetima, jer samo tako korisnik može izbjeći ozljede i oštećenje stroja.
 - Prilikom održavanja stroja koristite samo originalne zamjenske dijelove.
 - Popravke smije provoditi samo električar.
 - Prije puštanja stroja u rad i nakon bilo kakvog udarca, provjerite znakove istrošenosti ili oštećenja i dajte stroj na popravak.
 - Ruke i stopala držite uvijek podalje od naprave za rezanje, prije svega kad uključujete motor.

- Nakon što izvučete novu nit, držite stroj uvijek u normalnoj radnoj poziciji prije nego ga uključite.
- Prije kontrola, čišćenja ili radova na stroju i kad on nije u uporabi, izvučite mrežni utikač.
- Koristite stroj samo kod danjeg svjetla ili dobre umjetne rasvjete.
- Oštetili li se kabel za mrežni priključak, mora ga zamijeniti proizvođač, njegova servisna služba ili neka slično kvalificirana osoba kako bi se izbjegle opasnosti.
- Nikad ne koristite rezervne dijelove ili dijelove pribora koje proizvođač ne predviđa ili preporuča.

⚠ Pažnja: Nakon isključenja najlonska nit rotira još nekoliko sekundi!

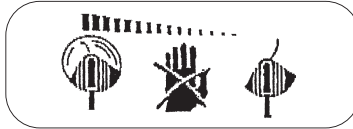

3. Tumačenje napomene na pločici (vidi sliku 2) na uredjaju

- Poz. 1: Upozorenje!
 Poz. 2: Nosite zaštitne naočale!
 Poz. 3: Zaštititi od vlage!
 Poz. 4: Prije puštanja stroja u rad pročitajte upute za uporabu!
 Poz. 5: Prije kontrole oštećenog priključnog voda izvučite mrežni utikač!
 Poz. 6: Uklonite druge osobe iz opasnog područja!
 Poz. 7 : Alat još malo radi!

4. Tehnički podaci

Mrežni napon:	230 V~ 50 Hz
Snaga	350 vati
Krug rezanja	Ø 25 cm
Okretanja n ₀	12.000 min ⁻¹
Nit za rezanje	Ø 1,2 mm
Razina zvučnog tlaka LPA	82 dB (A)
Razina buke LWA	96 dB (A)
Vibracija a _w	≤ 2,5 m/s ²
Težina	1,65 kg

Buka stroja može prekoračiti 85 dB(A). U tom slučaju potrebne su mjere zaštite korisnika od buke. Buka se mjeri prema IEC 59 CO 11, IEC 704, DIN 45635 dio 21, NFS 31-031 (84/538/EWG). Vrijednost vibracija koje se prenose na ručku iznosi $\leq 2,5 \text{ m/s}^2$ i određuje se prema ISO 5349.

5. Montaža zaštitnog poklopca (sl. 3-5)

- Zaštitni poklopac natakните na glavu motora kao što je prikazano (sl. 3) u pustite da dosjedne u bajunetni zatvarač (sl. 4). Pripazite na to da zaštitni poklopac nalegne točno na kućište trimera. Na kraju pričvrstite kućište priloženim vijcima (slika 5/poz. a). Distanca natakните na zaštitni poklopac kao što je prikazano na slici 5a. Distanca je idealna za radove na zidovima (sl. 11).

6. Montaža trimera za travu

Gornji dio trimera natakните na glavu motora tako da dosjedne (sl. 6). Za rezanje na okomitim površinama glavu motora možete okrenuti za 180°. U tu svrhu pritisnite obje dosjedne kuke i skinite gornji dio. Glavu motora okrenite i sastavite kao što je prikazano na slici 8.

7. Pravilna uporaba

Uređaj je namijenjen za rezanje travnjaka, malih travnatih površina u vrtovima privatnih kuća i hobi-vrtovima.

Kao uređaji za vrtove privatnih kuća i hobi-vrtove smatraju se oni koji se ne koriste na javnim površinama, parkovima, sportskim terenima, na ulicama i na poljoprivrednim i šumarskim dobrima. Pretpostavka za pravilnu uporabu uređaja je pridržavanje uputa za uporabu koje je priložio proizvođač.

Pažnja! Zbog opasnosti za ljude i materijalnih šteta, uređaj se ne smije koristiti za usitnjavanje u smislu kompostiranja.

8. Puštanje u pogon

Trimer je namijenjen samo za rezanje trave. Prekratka ili istrošena najlonska nit dovodi do malih učina rezanja.

PAŽNJA! Kod podešavanja duljine niti obavezno izvadite mrežni utikač!

Kod prvog puštanja u pogon morate snažno izvući najlonsku nit. Za to pritisnite gumb (sl.15 D) i izvučite nit do ruba zaštitnog poklopca. Kod prvog pokretanja glave za rezanje nit se odreže na točnu duljinu (sl. 16).

Prekratka ili istrošena najlonska nit dovodi do malih učina rezanja. Da biste ponovno dobili točnu duljinu niti, trimer za travu pritisnite na tlo dok glava za rezanje radi. Na taj način automatski se regulira duljina niti.

Da biste održali najveći učin trimera, molimo da se pridržavate sljedećih uputa:

- Trimer za travnjak nikad nemojte koristiti bez zaštitne naprave.
- Nemojte kositi dok je trava mokra. Najbolje rezultate postići ćete dok je trava suha.
- Mrežni kabel priključite na produžni kabel i objesite ga na ručku. (sl. 10)
- Da biste uključili trimer za rezanje trave, pritisnite blokadu ukapčanja prema naprijed (sl. 9/poz. 7). Na kraju pritisnite jednu od dvije sklopke za uključivanje/isključivanje (sl. 9/poz. 3).
- Da biste trimer isključili, ponovno pustite sklopku za uključivanje/isključivanje (slika 9/poz.3).
- Trimer za travu spustite na travu samo kad je sklopka pritisnuta, tj. kad trimer radi.
- Da biste pravilno rezali, bočno zakrenite uređaj i krenite naprijed. Pritom držite trimer nagnut za oko 30° (vidi sl. 17 i sl. 18).
- Ako je trava dulja, mora se rezati od njenog vrha i tako je postupno skraćivati (vidi sliku 19).
- Zaštitni poklopac koristite da biste izbjegli nepotrebno trošenje niti.
- Trimer za travu držite podalje od tvrdih predmeta da biste izbjegli nepotrebno trošenje niti.

9. Izmjena kalema niti

PAŽNJA! Prije izmjene kalema obavezno trebate izvući mrežni utikač!

- Čvrsto držite prihvatnik motora (B) i okrećite prihvatnik kalema (C) u smjeru kazaljke na satu toliko da se može skinuti (sl. 12+13).
- Prazni kalem zamijenite punim, završetak niti vodite kroz bočne rupe kalema (sl. 14).
- Prihvatnik kalema stavite na prihvatnik motora, pridržite prihvatnik motora, prihvatnik kalema

HR

pritisnite prema dolje i istovremeno okrećite u smjeru kazaljke na satu tako da dosjedne.

- Pritisnite gumb i izvucite nit do ruba zaštitnog poklopca (sl. 15/poz. D).
- Kod prvog pokretanja glave za rezanje nit se odreže na točnu duljinu (sl. 16).

PAŽNJA! Dijelovi najlonske niti koji se pri tom otkidaju mogu uzrokovati ozljede!

10. Održavanje i njega

- Prije odlaganja i čišćenja isključite trimer i izvucite mrežni utikač.
- Naslage na zaštitnom poklopcu uklonite četkicom.
- Plastično tijelo i plastične dijelove očistite blagom otopinom za čišćenje i vlažnom krpom.
- Za čišćenje ne koristite agresivna sredstva ili otapala!
- Trimer za travu nikad ne prskajte vodom.
- Obavezno spriječite prodiranje vode u uređaj.

11. Zbrinjavanje

Pribor i pakovanje treba zbrinuti na ekološki način recikliranjem. Da bi se obavila sortirana reciklaža, plastični dijelovi su označeni.

12. Narudžba rezervnih dijelova

Kod narudžbe rezervnih dijelova potrebno je navesti sljedeće podatke:

- Tip uređaja
- Broj artikla uređaja
- Identifikacijski broj uređaja
- Broj potrebnog rezervnog dijela

Aktualne cijene i informacije potražite na web-adresi www.isc-gmbh.info

1. Описание устройства (смотрите рис. 1)

1. сетевой кабель
2. верхняя рукоятка
3. переключатель включить-выключить
4. ведущая рукоятка
5. защитный кожух
6. катушка шнура
7. устройство блокировки включения
8. дистанционный элемент
9. верхняя часть
10. головка двигателя

2. Техника безопасности



Необходимо внимательно прочитать руководство по эксплуатации и следовать содержащимся в нем указаниям. Ознакомьтесь при помощи настоящего руководства по эксплуатации с устройством, его надлежащим использованием, а также с указаниями по технике безопасности. Пожалуйста, храните указания для позднейшего использования в надежном месте.

Внимание!

В соответствии с правилами техники безопасности запрещается использовать аккумуляторные ножницы детям и лицам моложе 16 лет, а также персоналу не ознакомившимся с настоящим руководством по эксплуатации.

- Перед каждым использованием устройства необходимо провести визуальный контроль. Не используйте оборудование, если устройства обеспечения безопасности повреждены или изношены. Запрещено когда либо приводить защитные устройства в нерабочее состояние.
- Используйте устройство исключительно по назначению, в соответствии с указанными в настоящем руководстве по эксплуатации назначением.
- Вы несете ответственность за безопасность на рабочем месте.
- Проконтролируйте перед началом работы обрабатываемый участок. Удалите с него посторонние предметы. Во время работы обращайтесь особое внимание на наличие посторонних предметов. Если несмотря на это Вам во время работы попадутся посторонние предметы, то необходимо выключить машину (отпустить пусковой выключатель) и удалить их.
- Работать с устройством разрешается только в условиях с достаточной видимостью.
- Во время работы следите за устойчивым положением тела. Соблюдайте осторожность при перемещениях спиной вперед из-за опасности оступиться!
- Никогда не оставляйте Ваше устройство без надзора на рабочем месте. Во время перерывов в работе убирайте садовые ножницы для хранения в надежное место.
- Если Вы делаете паузу в работе для того, чтобы перейти к другому рабочему месту, то обязательно выключите устройство.
- Запрещено использовать устройство во время дождя или в сырой и влажной среде.
- Защищайте Ваше устройство от влаги и дождя.
- Перед тем как включить устройство, убедитесь в том, что нейлоновый шнур не прикасается к камням или другим предметам.
- Для работы используйте подходящую одежду для того, чтобы избежать травм голвы, рук и ног. Для этой цели используйте шлем, защитные очки (или защитный щиток), высокие сапоги (или прочные ботинки и длинные брюки из прочной ткани), а также рабочие перчатки.
- Если устройство находится в работе, то обязательно держите его подальше от тела!
- Не включайте устройство, если оно находится в перевернутом или в нерабочем положении.
- Выключите двигатель и выньте штекер из электрической розетки, если Вы не работаете с устройством, если Вы оставили его без присмотра, если Вы осуществляете проверку, если поврежден кабель питания, если Вы вынимаете или заменяете катушку, если Вы транспортируете устройство с одного места на другое.
- Не допускайте посторонних, а особенно детей и животных к устройству; в срезаемой и отбрасываемой траве могут находиться камни и прочие предметы.
- Во время работы соблюдайте дистанцию минимально 5 м до других людей и

RUS

животных.

- Не режьте твердые предметы. Таким образом Вы избежите травм и повреждений устройства.
- Используйте край приспособления защиты для того, чтобы держать устройство на удалении от различных поверхностей и хрупких предметов.
- Не используйте устройство без защитного приспособления.

⚠ ВНИМАНИЕ! Защитное приспособление необходимо в значительной степени для Вашей безопасности и безопасности других, а также для правильной работы устройства. Несоблюдение этого требования ведет не только к созданию потенциального источника опасности, но и потере права по гарантийным обязательствам.

- Не пытайтесь остановить режущее устройство (нейлоновый шнур) руками. необходимо дождаться самостоятельной остановки шнура.
- Используйте только рекомендованные специализированным магазином запасные детали и принадлежности.
- Запрещено использовать металлический провод вместо нейлонового шнура.
- Будьте осторожны, чтобы не получить травм от устройства, служащего для укорачивания длины шнура.
- Следите за чистотой вентиляционных отверстий.
- После завершения работы выньте штекер из розетки и проверьте устройство на наличие повреждений.
- Не пробуйте стричь устройством траву, которая растет не на земле; например на стене, на камнях и т.д.
- В рабочей области работающий с газоным триммером несет ответственность за убытки, причиненные третьим лицам, которые возникли в связи с эксплуатацией устройства.
- Не пересекайте с включенным устройством дороги и гравийные дорожки.
- В то время, когда Вы не пользуетесь устройством, храните его в сухом и не доступном для детей месте.
- Используйте устройство только таким образом, как это описано в настоящем руководстве по эксплуатации и всегда держите его параллельно земле. Любое

другое положение представляет собой опасность.

- Регулярно контролируйте правильность затяжки винтов.
- Напряжение электрической сети должно соответствовать напряжению, указанному на типовой табличке параметров.
- Кабель питания должен регулярно проверяться на признаки повреждений или старения. Запрещено пользоваться устройством в том случае, если состояние кабеля подключения не отвечает требованиям.
- Используемые кабели питания не должны быть легче, чем легкие прорезиненные кабели HO7RN-F в соответствии с DIN 57282/VDE 0282 и иметь диаметр минимально 1,5 мм². Штекерные соединения должны иметь защитный контакт, а соединительная муфта должна быть защищена от брызг воды.
- Если кабельпитания будет поврежден во время работы, то немедленно отключите его от электросети.
ЗАПРЕЩАЕТСЯ ПРИКАСАТЬСЯ К ПРОВОДКЕ ПРЕЖДЕ ЧЕМ БУДЕТ ОТКЛЮЧЕНО ЭЛЕКТРИЧЕСТВО СЕТИ.
- Устройство должно иметь устройство защиты от тока утечки (RCD) с током срабатывания максимально 30 мА.
- Недопустимо наличие кабеля и прочих предметов на обрабатываемой поверхности.
- Если устройство для транспортировки должно быть приподнято, то необходимо выключить двигатель и дождаться остановки вращения инструмента. Перед тем как оставить устройство без присмотра нужно выключить двигатель и вынуть штекер из электрической розетки.
- Перед тем как подключить устройство к электросети убедитесь, что не повреждены вращающиеся элементы, а катушка шнура установлена правильно и закреплена.
- Во время работы запрещается срезать жесткие предметы, только таким образом Вы можете избежать травм и повреждений устройства.
- Для ремонта используйте только оригинальные запасные детали.
- Ремонт разрешается осуществлять только специалистам электрикам.
- Перед первым пуском устройства и после любого соударения проконтролируйте на наличие признаков износа или повреждений, при необходимости сдайте устройство в

ремонт.

- Держите всегда руки и ноги на удалении от режущего устройства, особенно при включенном двигателе.
- После того как будет вытянут новый шур держите устройство всегда в его нормальной позиции прежде чем оно будет выключено.
- Выньте штекер из розетки перед работами по контролю, очистке или на самом устройстве и если оно не используется.
- Используйте устройство только при дневном освещении или с достаточно интенсивным искусственным освещением.
- При повреждении кабеля питания он должен быть заменен в специализированном магазине, службой сервиса или специалистом с подобной квалификацией для того, чтобы избежать опасностей.
- Запрещено использовать запасные детали и принадлежности, не указанные или не рекомендованные изготовителем.

⚠ Внимание: После выключения



нейлоновый шнур продолжает вращаться еще несколько секунд!

3. Пояснение указательных табличек (смотрите рис. 2), находящихся на оборудовании

- Поз. 1:** Осторожно!
Поз. 2: Используйте средства для защиты глаз!
Поз. 3: Защищать от влаги!
Поз. 4: Перед первым пуском прочтите руководство по эксплуатации!
Поз. 5: Перед проверкой кабеля на повреждения вынуть штекер из розетки!
Поз. 6: Не допускать посторонних в опасную зону!
Поз. 7: Инструмент продолжает некоторое время движение также после выключения!

4. Технические данные

Параметры сети:	230 в-50 Гц
Мощность	350 Ватт
Диаметр резки	Ø 25 см
Количество вращений по	12000 мин. ⁻¹
Режущий шнур	Ø 1,2 мм
Уровень давления шума LPA	82 дБ(А)
Уровень мощности шума LWA	96 дБ(А)
Вибрация aw	≤ 2,5 м/сек ²
Вес	1,65 кг

Шум устройства может превысить 85 дБ(А). В этом случае необходимо провести мероприятия по защите работающего от шума. Шум был измерен в соответствии с IEC 59 СО 11, IEC 704, DIN 45635 часть 21, NFS 31-031 (84/538/EWG). Величина излучаемой на рукоятке вибрации составляет ≤ 2,5 м/сек², измеряется согласно ISO 5349.

5. Установка защитного кожуха (рис. 3-5)

- Установить защитный кожух так, как показано (рис.3) на головку двигателя и зафиксировать в штыковой затвор (рис.4). Следите за тем, чтобы защитный кожух правильно прилегал к корпусу газонного триммера. Затем при помощи приложенных винтов прикрепить к корпусу (рисунок 5/поз. а). Дистанционный элемент установить так, как показано на рисунке 5а на защитный кожух. Дистанционный элемент подходит идеально для работы на стенках (рис. 11).

6. Сборка газонного триммера

Верхнюю часть газонного триммера установить таким образом на головку двигателя, чтобы зафиксировалась верхняя часть (рис.6). Для стрижки на вертикальных поверхностях можно повернуть головку двигателя на 180°. Для этого оба фиксирующих крючка нажать и снять верхнюю часть. Головку двигателя повернуть и собрать так, как показано на рисунке 8.

RUS**7. Использование по назначению**

Устройство предназначено для резки газона, небольших участков в частных приусадебных садах и на участках садоводов любителей. Предназначенными для работы на частных приусадебных и садовых товарищеских участках являются устройства, не используемые для общественных сооружений, парков, спортивных площадок, а также для работ в сельском и лесном хозяйстве. Важным условием использования по назначению является также соблюдение указаний, содержащихся в приложенном изготовителем руководстве по эксплуатации.

Внимание! В связи с опасностью для людей и возможностью причинения материального ущерба запрещается использовать устройство для измельчения и компостирования.

8. Первый пуск

Газонный триммер предназначен только для резки травы. Короткий или изношенный нейлоновый шнур вызывает снижение мощности резки.

ВНИМАНИЕ! Перед установкой режущего шнура необходимо вынуть штекер из розетки электросети!

При первом пуске необходимо с силой вытянуть нейлоновый шнур для этого нажать кнопку (рис. 15 D) и вынуть шнур до края защитного кожуха. При первом старте режущей головки шнур будет обрезан на необходимую длину (рис. 16).

Короткий или изношенный нейлоновый шнур вызывает падение производительности резания. Для того, чтобы вновь вытянуть режущий шнур необходимо придавить газонный триммер во время работы режущей головкой. Таким образом длина режущего шнура регулируется автоматически.

Для того, чтобы сохранить наивысшую мощность Вашего газонного триммера, пожалуйста, следуйте нижеуказанным указаниям:

- Не использовать газонный триммер без предохраняющих устройств.
- Не стригите траву, если она влажная. Лучшие результаты резки Вы получите с сухой травой.

- Сетевой кабель подсоединить к удлинительному кабелю и подвесить его на рукоятке. (рис. 10)
- Для того, чтобы включить газонный триммер нажмите на блокировку включения (рис. 9/поз. 7) вперед. Затем нажмите на один из двух переключателей включить-выключить (рис. 9/поз. 3).
- Для того, чтобы выключить газонный триммер отпустите переключатель включено-выключено (рис. 9/поз. 3).
- Газонный триммер должен быть подведен к траве только при нажатом переключателе, это означает, что газонный триммер должен находиться в работе.
- Для надлежащего осуществления резки водите устройство из стороны в сторону и передвигайтесь вперед. При этом держите газонный триммер под углом примерно 30° (смотрите рис. 17 и рис. 18).
- Если трава слишком длинная, то ее необходимо стричь начиная с верха, укорачивая шаг за шагом все больше (смотрите рис. 19).
- Используйте защитный кожух для того, чтобы избежать излишнего износа шнура.
- С газонным триммером необходимо работать, не приближаясь к твердым предметам, для того, чтобы избежать излишнего износа шнура.

9. Замена катушки шнура

ВНИМАНИЕ! При замене катушки необходимо вынуть штекер из розетки электросети!

- Удерживайте крепко устройство крепления мотора (B) и проверните устройство крепления катушки (C) против часовой стрелки до тех пор пока его можно будет вынуть (рис. 12+13).
- Пустую катушку шнура заменить полной, протяните конец шнура сквозь боковое отверстие катушки (рис. 14).
- Устройство крепления катушки установить на устройство крепления двигателя, прочно удерживая устройство крепления катушки нажать вниз устройство крепления катушки и одновременно вращать в направлении вращения часовой стрелки до тех пор пока оно не будет прочно зафиксировано.
- Нажать кнопку и вытянуть шнур до края защитного кожуха (рис. 15/поз. D).
- При первом пуске режущей головки шнур будет отрезан на необходимую длину. (рис.

16).

ВНИМАНИЕ! Отбрасываемые в сторону части нейлонового шнура могут нанести травмы.

10. Техническое обслуживание и уход

- После окончания работы и перед очисткой выключить газонный триммер и вынуть штекер из электрической розетки.
- Отложения на защитном кожухе удалить при помощи щетки.
- Пластмассовые поверхности и пластмассовые детали очистить легким моющим средством при помощи влажной тряпки.
- Не используйте для очистки агрессивные средства или растворители!
- Запрещено обдавать газонный триммер водой.
- В любом случае избегайте попадания воды в устройство.

11. Утилизация

Непригодные детали и упаковка должны быть направлены в не загрязняющую окружающую среду вторичную переработку. Пластмассовые детали имеют маркировку для лучшей сортировки отходов с целью повторного использования.

12. Заказ запасных деталей

При осуществлении заказа запасных деталей необходимо привести следующие данные:

- тип устройства
- номер артикула устройства
- идент. номер устройства
- номер запасной детали необходимой запасной части

Актуальные цены и информация находятся на сайте www.isc-gmbh.info

PL

1. Opis urządzenia (rys. 1)

1. Kabel sieciowy
2. Górny uchwyt ręczny
3. Włącznik/wyłącznik
4. Uchwyt prowadzący
5. Osłona ochronna
6. Szpula
7. Blokada pracy ciągłej
8. Element dystansujący
9. Część górna
10. Głowica silnika

2. Wskazówki bezpieczeństwa

Przeczytać dokładnie instrukcję obsługi i przestrzegać zasad w niej zawartych. Na podstawie instrukcji zapoznać się z urządzeniem i jego użyciem zgodnym z przeznaczeniem oraz wskazówkami bezpieczeństwa.

Proszę przechować wskazówki dla późniejszego użytku.

Uwaga!

Ze względów bezpieczeństwa, dzieci i młodzież poniżej 16 roku życia oraz osoby, które nie zapoznały się z instrukcją, nie mogą używać podkaszarki.

- Prze każdorazowym użyciem sprawdzić urządzenie. Nie używać urządzenia, gdy uszkodzone są elementy ochronne. Nie demontować elementów ochronnych.
- Stosować urządzenie jedynie do celów podanych zgodnych z instrukcją.
- Użytkownik jest odpowiedzialny za bezpieczeństwo pracy na stanowisku pracy.
- Przed rozpoczęciem pracy sprawdzić teren, który ma być skoszony. Usunąć przedmioty. Uważać podczas pracy na przedmioty leżące na ziemi. W razie trafienia na przedmiot podczas cięcia, wyłączyć urządzenie i usunąć przedmiot.
- Pracować tylko przy dobrym świetle.
- Podczas pracy zachować stabilną postawę ciała. Szczególnie uważać przy koszeniu tyłem. Niebezpieczeństwo potknięcia!
- Nie zostawiać urządzenia w miejscu pracy bez nadzoru. W razie przerwania pracy, odłożyć

urządzenie w bezpieczne miejsce.

- W przypadku przerwania pracy i zmiany miejsca pracy, wyłączyć urządzenie na czas przemieszczania się.
- Nie używać urządzenia podczas deszczu oraz w wilgotnym lub mokrym otoczeniu.
- Chronić urządzenie przed wilgocią i deszczem.
- Przed włączeniem urządzenia sprawdzić, czy nylonowa żyłka nie dotyka kamieni lub innych przedmiotów.
- Pracować zawsze w odpowiednim ubraniu, aby zapobiec uszkodzeniu głowy, rąk i stóp. W tym celu nosić kask, okulary ochronne (osłonę ochronną), wysokie buty (lub mocne obuwie i długie spodnie z mocnego materiału) oraz rękawice robocze.
- Podczas pracy urządzenia trzymać je oddalone od ciała.
- Nie włączać urządzenia podczas gdy jest ono obrócone, względnie gdy nie jest ustawione w pozycji roboczej.
- Wyłączyć silnik i wyciągnąć wtyczkę z gniazdka, gdy urządzenie nie jest używane, jest pozostawione bez nadzoru, przed skontrolowaniem go, gdy kabel zasilający jest uszkodzony, w czasie wyjmowania lub wymiany szpuli, podczas transportu.
- Trzymać urządzenie z dala od innych osób, w szczególności dzieci, a także zwierząt domowych. W ściętej oraz wzniesionej trawie mogą znajdować się kamienie lub inne przedmioty.
- Podczas pracy zachować minimalną odległość 5 m od innych osób lub zwierząt.
- Nie używać urządzenia do cięcia twardych elementów. W innym przypadku może dojść do uszkodzeń ciała i/lub urządzenia.
- Używać krawędzi osłony w celu zabezpieczenia urządzenia przed zetknięciem ze ścianą, różnymi powierzchniami oraz kruchymi przedmiotami.
- Nigdy nie używać urządzenia bez osłony.

⚠ UWAGA! Osłona jest istotna dla bezpieczeństwa użytkownika i innych osób oraz poprawnego funkcjonowania urządzenia. Nieprzestrzeganie tego zapisu prowadzi, oprócz powstania potencjalnych źródeł zagrożenia, do unieważnienia roszczeń gwarancyjnych.

- Nie zatrzymywać ręcznie nylonowej żyłki. Odczekać zawsze, aż samoczynnie się zatrzyma.
- Używać wyłącznie oryginalnych części zamiennych i eksploatacyjnych oraz

- oryginalnych żyłek.
- Nigdy nie stosować metalowych drutów zamiast żyłki.
- Ze względu na możliwość uszkodzenia ciała zachować ostrożność przy przyrządzie służącym do skracania żyłki.
- Pamiętać, aby otwory wentylacyjne były wolne od zanieczyszczeń.
- Po skończeniu pracy wyciągnąć wtyczkę z gniazdka i sprawdzić urządzenie pod kątem uszkodzeń.
- Nie kosić trawy, która nie rośnie na ziemi, np. na ścianach, kamieniach.
- W obszarze pracy użytkownik jest odpowiedzialny za szkody osób trzecich, które zostały wywołane w wyniku pracy urządzenia.
- Nie przechodzić przez ulice i alejki z włączonym urządzeniem.
- Gdy urządzenie nie jest używane, przechowywać je w suchym i niedostępnym dla dzieci miejscu.
- Używać urządzenie tylko zgodnie z instrukcją i trzymać zawsze prostopadle do podłoża. Każde inne ustawienie może być niebezpieczne.
- Sprawdzać regularnie prawidłowość mocowania śrub.
- Wartość napięcia znamionowego podanego na tabliczce znamionowej musi odpowiadać napięciu sieciowemu. Przewody zasilające należy regularnie kontrolować pod kątem ewentualnych uszkodzeń i zesterzenia. Urządzenie nie może być używane, gdy przewody zasilające są w złym stanie.
- Używane przedłużacze nie mogą być lżejsze niż przedłużacze gumowe H07RN-F wg normy DIN 57 282/VDE 0282 oraz muszą mieć przekrój minimalny 1,5mm kw. Złącza muszą posiadać zestyk ochronny i być zabezpieczone osłoną bryzgoszczelną.
- Z obszaru przeznaczanego do koszenia usunąć kable i inne przedmioty.
- Jeśli urządzenie musi zostać podniesione w celu przetransportowania go, wyłączyć silnik i odczekać do jego całkowitego zatrzymania. Wyłączyć urządzenia w razie pozostawienia go bez nadzoru i wyjąć wtyczkę z kontaktu.
- Przed podłączeniem urządzenia do sieci elektrycznej upewnić się, że elementy ruchome nie są uszkodzone i rolka żyłki jest poprawnie włożona i zamocowana.
- Nie kierować pracującego urządzenie na twarde przedmioty. W innym przypadku może dojść do uszkodzeń ciała i/lub urządzenia.
- W celu utrzymania urządzenia w dobrym stanie, używać tylko oryginalnych części zamiennych.
- Naprawy urządzenia mogą zostać przeprowadzone wyłącznie przez autoryzowany serwis.
- Przed użyciem i/lub po zderzeniu z przedmiotem, sprawdzić oznaki zużycia lub uszkodzenia, w razie konieczności przeprowadzenia naprawy, skontaktować się z autoryzowanym serwisem.
- Trzymać ręce i stopy zawsze w bezpiecznej odległości od części tnącej, przede wszystkim w momencie włączania silnika.
- Po wysunięciu nowej żyłki trzymać urządzenie w normalnej pozycji przed jego włączeniem.
- Używać części zamiennych i eksploatacyjnych poleconych przez producenta.
- Wyciągnąć wtyczkę z gniazdka przez sprawdzenie, czyszczeniem lub innymi pracami przy urządzeniu i gdy nie jest ono używane.

⚠ Uwaga! Po wyłączeniu żyłka obraca się nadal przez kilka sekund.



3. Objasnienie tabliczki ze wskazówkami (Patrz rys. 2) na urządzeniu.

- 1: Ostrzeżenie!
- 2: Nosić okulary ochronne!
- 3: Chronić przed wilgocią!
- 4: Przed uruchomieniem przeczytać instrukcję obsługi!
- 5: Przed sprawdzeniem uszkodzonego przewodu zasilającego wyciągnąć wtyczkę z gniazdka!
- 6: Osoby trzecie powinny oddalić się od obszaru pracy urządzenia!
- 7: Urządzenie pracuje chwilę po wyłączeniu!

PL

4. Dane techniczne:

Napięcie sieciowe	230 V-50 Hz
Moc	350 W
Średnica cięcia:	Ø 25 cm
Liczba obrotów n0:	12000 min ⁻¹
Średnica żyłki	1,2 mm
Poziom mocy akustycznej LWA:	96 dB(A)
Poziom ciśnienia akustycznego LPA:	82 dB(A)
Wibracje AW:	≤ 2,5 m/s ²
Waga:	1,65 kg

Hałas urządzenia może przekroczyć 85 dB(A). W takim wypadku niezbędne jest użycie nasłuchiwaczy ochronnych. Poziom hałasu został zmierzony na podstawie norm IEC 59 CO 11, IEC 704, DIN 45635 część 21, NFS 31-031 (84/538/EWG). Wibracje na uchwycie wynoszą ≤ 2,5 m/s² i zostały zmierzone wg normy ISO 5349.

5. Montaż osłony (rys. 3-5).

- Osłonę nałożyć na głowicę silnika (rys. 3), powinna zaskoczyć w połączeniu bagnetowym (rys.4). Sprawdzić, czy osłona idealnie przylega do obudowy podkaszarki. Następnie przymocować osłonę za pomocą dołączonych śrub (rys.5 poz.a). Element dystansujący nałożyć na osłonę wg rys.5a. Element dystansujący ułatwia pracę przy koszeniu przy murze (rys.11).

6. Montaż podkaszarki

Górną część nałożyć na głowicę silnika, powinna zaskoczyć (rys.6). Do cięcia na powierzchniach prostopadłych, głowica silnika może zostać przekręcona o 180 stopni. W tym celu przycisnąć oba haki blokujące i odciągnąć górną część. Głowicę silnika przekręcić i złożyć zgodnie z rys.8.

7. Użycie zgodne z przeznaczeniem

Urządzenie jest przeznaczone do cięcia trawy, małych powierzchni trawiastych, do użytku prywatnego - w ogródkach i na działkach. Jako urządzenie przeznaczone do użytku domowego i hobbystycznego, zakłada się, że nie jest przeznaczone do pielęgnacji powierzchni zielonych w miejscach publicznych, parkach, ośrodkach sportowych, w rolnictwie i leśnictwie. Przestrzeganie zasad użytkowania wymienionych

przez producenta w instrukcji jest warunkiem prawidłowego użycia.

Uwaga! Z powodu zagrożenia dla ludzi i możliwości wystąpienia szkód materialnych wywołanych przez urządzenie, nie może być ono używane do rozdrabniania (przygotowania do kompostowania).

8. Uruchomienie

Podkaszarka jest przeznaczona wyłącznie do cięcia trawy.

Zbyt krótka lub zużyta żyłka powoduje niesatysfakcjonujące wyniki pracy.

UWAGA! Przed ustawianiem żyłki wyciągnąć wtyczkę z gniazdka!

Przed pierwszym użyciem mocno wyciągnąć żyłkę. W tym celu nacisnąć przycisk (rys.15D) i wyciągnąć żyłkę do krawędzi osłony. Przy pierwszym włączeniu żyłka zostanie przycięta na odpowiednią długość (rys.16).

Zbyt krótka lub zużyta żyłka powoduje niesatysfakcjonujące wyniki pracy. Aby odpowiednio dostosować długość żyłki, głowicę w czasie pracy postawić na ziemi. Długość żyłki zostanie samoistnie dostosowana.

Aby uzyskać najwyższą moc pracy podkaszarki, postępować zgodnie z następującymi wskazówkami:

- Nie używać podkaszarki bez osłony.
- Nie kosić, gdy trawa jest mokra. Najlepsze efekty można uzyskać, gdy trawa jest sucha.
- Kabel sieciowy podłączyć do przedłużacza i zawiesić na uchwycie odciążającym (rys. 10).
- W celu włączenia podkaszarki przycisnąć blokadę włącznika do przodu (rys.9 poz.7) do przodu oraz jednocześnie jeden z włączników EIN/AUS (rys.9 poz.3).
- W celu wyłączenia urządzenia puścić przycisk EIN/AUS (rys.9 poz.3).
- Podkaszarkę zbliżyć do trawy tylko, gdy włącznik jest włączony tzn. gdy urządzenie działa.
- W celu właściwego cięcia, lekko skrócić urządzenie na boki i prowadzić z przodu. Podkaszarkę utrzymywać pochyloną o około 30 stopni (rys. 17 i 18).
- W przypadku długiej trawy musi być skracana

stopniowo (rys. 19).

- Wykorzystywać osłonę ochronną w celu zmniejszenia zużycia żyłki.
- Nie zbliżać podkaszarki do twardych przedmiotów, aby uniknąć niepotrzebnego zużycia żyłki.

9. Wymiana szpuli.

Uwaga! Przed wymianą szpuli wyciągnąć wtyczkę z gniazdka!

- Mocno chwycić mocowanie silnika (B) i odkręcać mocowanie szpuli (C) w kierunku odwrotnym do ruchu wskazówek zegara tak długo, aż będzie ją można zdjąć (rys.12+13).
- Pustą szpulkę wyjąć i włożyć nową. Końcówkę żyłki poprowadzić przez otwory (rys.14).
- Mocowanie szpuli nałożyć na mocowanie silnika, mocno przytrzymać i przyciskając do dołu dokręcić mocowanie szpuli w kierunku zgodnym z ruchem wskazówek zegara.
- Przycisnąć przycisk i wyciągnąć żyłkę do krawędzi osłony (rys.15 poz.D).
- Podczas pierwszego uruchomienia żyłka tnąca zostaje automatycznie skrócona do optymalnej długości (rys.16).

Uwaga! Wyrzucone przez pracujące urządzenie części żyłki mogą prowadzić do uszkodzenia ciała.

10. Konserwacja i pielęgnacja.

- Przed odstawieniem i czyszczeniem podkaszarkę wyłączyć, wyciągnąć wtyczkę z gniazdka.
- Odkładające się na osłonie resztki trawy usuwać przy pomocy szczotki.
- Elementy i części z tworzywa sztucznego czyścić przy pomocy delikatnego środka czyszczącego i wilgotnej szmatki.
- Nie stosować do czyszczenia środków żrących i rozpuszczalników.
- Nigdy nie spryskiwać podkaszarki wodą.
- Unikać dostania się wody do środka urządzenia.

11. Utylizacja

Podkaszarka i jej osprzęt składają się z różnych materiałów takich jak np. metal i tworzywo sztuczne. Uszkodzone elementy powinny zostać ponownie

przetworzone zgodnie z wymogami ochrony środowiska. O punkty utylizacji należy pytać w sklepach specjalistycznych lub Urzędzie Gminy.

12. Zamawianie części zamiennych

Przy zamawianiu części zamiennych podać następujące dane:

- Typ urządzenia
- Numer artykułu
- Numer identyfikacyjny
- Numer części zamiennej

Aktualne ceny i informacje znajdują Państwo na stronie www.isc-gmbh.info

ISC GmbH
Eschenstraße 6
D-94405 Landau/Isar

Konformitätserklärung



- (D)** erklärt folgende Konformität gemäß EU-Richtlinie und Normen für Artikel
- (GB)** declares conformity with the EU Directive and standards marked below for the article
- (F)** déclare la conformité suivante selon la directive CE et les normes concernant l'article
- (NL)** verklaart de volgende conformiteit in overeenstemming met de EU-richtlijn en normen voor het artikel
- (E)** declara la siguiente conformidad a tenor de la directiva y normas de la UE para el artículo
- (P)** declara a seguinte conformidade de acordo com a directiva CE e normas para o artigo
- (S)** förklarar följande överensstämmelse enl. EU-direktiv och standarder för artikeln
- (FIN)** ilmoittaa seuraavaa Euroopan unionin direktiivien ja normien mukaista yhdenmukaista tuotetta
- (DK)** erklærer herved følgende samsvar med EU-direktiv og standarder for artikkel
- (RU)** заявляет о соответствии товара
- (HR)** izjavljuje sljedeću uskladenost s odredbama i normama EU za artikl.
- (RO)** declară următoarea conformitate cu linia directoare CE și normele valabile pentru articolul.

- (TR)** ürün ile ilgili olarak AB Yönetmelikleri ve Normları gereğince aşağıdaki uygunluk açıklama masını sunar.
- (GR)** δηλώνει την ακόλουθη συμφωνία σύμφωνα με την Οδηγία ΕΕ και τα πρότυπα για το προϊόν
- (I)** dichiara la seguente conformità secondo la direttiva UE e le norme per l'articolo
- (UK)** attesterer følgende overensstemmelse i henhold til EU-direktiv og standarder for produkt
- (CZ)** prohlašuje následující shodu podle směrnice EU a norem pro výrobek.
- (H)** a következő konformitást jelenti ki a termékerek vonatkozó EU-irányvonalak és normák szerint
- (SLO)** pojasnjuje sledečo skladnost po smernici EU in normah za artikel.
- (PL)** deklaruje zgodność wymienionego poniżej artykułu z następującymi normami na podstawie dyrektywy WE.
- (SK)** vydáva nasledujúce prehlásenie o zhode podľa smernice EÚ a noriem pre výrobok.
- (BG)** декларира следното съответствие съгласно директивите и нормите на ЕС за продукта.

Rasentrimmer RT 325/1

- | | |
|--|--|
| <input checked="" type="checkbox"/> 98/37/EG | <input type="checkbox"/> 87/404/EWG |
| <input checked="" type="checkbox"/> 73/23/EWG_93/68/EEC | <input type="checkbox"/> R&TTD 1999/5/EG |
| <input type="checkbox"/> 97/23/EG | <input checked="" type="checkbox"/> 2000/14/EG: $L_{WM} = 94 \text{ dB}$; $L_{WA} = 96 \text{ dB}$
$\varnothing = 25 \text{ cm}$ |
| <input checked="" type="checkbox"/> 89/336/EWG_93/68/EEC | <input type="checkbox"/> 95/54/EG: |
| <input type="checkbox"/> 90/396/EWG | <input type="checkbox"/> 97/68/EG: |
| <input type="checkbox"/> 89/686/EWG | |

DIN EN 786; EN 60335-1; DIN EN 60335-2-91; EN 55014-1; EN 55014-2;
EN 61000-3-2; EN 61000-3-3; ISO 4871;
TÜV Süddeutschland Bau und Betrieb; KBV VI; OR/10533/04

Landau/Isar, den 08.09.2005

Weichselgartner
Leiter Produkt-Management

Ensing
Produkt-Management

Art.-Nr.: 34.013.80 I.-Nr.: 01025 Archivierung: 3401380-07-4155050-E
Subject to change without notice

WARRANTY CERTIFICATE

The product described in these Instructions comes with a 2 year warranty covering defects. This 2-year warranty period begins with the passing of risk or when the customer receives the product.

For warranty claims to be accepted, the product has to receive the correct maintenance and be put to the proper use as described in the operating instructions.

Your statutory rights of warranty are naturally unaffected during these 2 years.

This warranty applies in Germany, or in the respective country of the manufacturer's main regional sales partner, as a supplement to local regulations. Please note the details for contacting the customer service center responsible for your region or the service address listed below.

GARANTIE

Op het in de handleiding genoemde toestel geven wij 2 jaar garantie voor het geval dat ons product gebreken mocht vertonen. De periode van 2 jaar gaat in met de gevaarsovergang of de overname van het toestel door de klant.

De garantie kan enkel worden geclaimd op voorwaarde dat het toestel naar behoren is onderhouden en gebruikt conform de handleiding.

Vanzelfsprekend blijven u de wettelijke garantierechten binnen deze 2 jaar behouden.

De garantie geldt voor het grondgebied van de Bondsrepubliek Duitsland of van de respectievelijke landen van de regionale hoofverteiler als aanvulling van de ter plaatse geldende wettelijke voorschriften. Gelieve zich tot uw contactpersoon van de regionaal bevoegde klantendienst of tot het hieronder vermelde servicedadres te wenden.

GARANTIBEVIS

Í jótállás alá az adott termék skellek város fejlethez, yder ví 2 árs garanti pá det í vejlehdngen navete produk. Garantiperiolen pá 2 ár begynder, ná riskoen gár over pá kóber, eller ná produktet overdrages til kunden.

For at kunne støtte krav pá garantien er det en forudsátning, at produktet er blevet ordentligt vedligeholdt í henhold til betjeningsvejledningens anvisninger, samt at produktet er blevet anvendt korrekt í overensstemmelse med dets formál.

Lovmæssige forbrugerrettigheder er naturligvis stadigvæk gældende inden for garantiperioden pá de 2 ár.

Garantien gælder som supplement til lokalt gældende bestemmelser í det land, hvor den regionale hovedforhandler har sit sæde. Vi henviser endvidere til din kontaktperson hos den regionalt ansvarlige kundeservice eller til nedenstående servicedress.

GARANCIJSKI LIST

Za uređaj opisán u uputama damo 2 godine jamstva u slučaju eventualnog nedostatka na našem proizvodu. Rok od 2 godine započinje s prijelazom rizika íl í preuzimanjem uređaja od strane kupca.

Prepostavka za ostvarivanje prava jamstva je pravilno održavanje u skladu s uputama za uporabu, kao í svrstakodno korištenje našeg uređaja.

Razumljivo je da zadržavate zakonsko pravo jamstva unutar te 2 godine.

Jamstvo važi za područje Savezne Republike Njemačke íl dotičnih zemalja regionalnog glavnog trgovačkog partnera kao dopuna lokalno važećih zakonskih propisa. Molimo Vas da obratite pažnju na Vašu kontakt osobu nadležne servisne službe u regiji íl na dole navedenu adresu servisa.

CERTYFIKAT GWARANCJI

Na opisywane w instrukcji obsługi urządzenie udzielamy 2-letniej gwarancji, na wypadek wadliwosci naszego produktu. 2-letni okres gwarancyjny zaczyna obowiazac w momencie przejścia ryzyka lub przejęcia urządzenia przez klienta.

Warunkiem skorzystania z uprawnień gwarancyjnych jest prawidłowa konserwacja urządzenia, zgodnie z instrukcją obsługi oraz użytkowanie zgodne z przeznaczeniem.

Oczywiście w okresie tych 2 lat przysługują Państwu również uprawnienia gwarancyjne w ramach ustawowej gójnoji.

Gwarancja obowiazuje na terenie Republiki Federalnej Niemiec lub w kraju generalnego przedstawiciela handlowego, jako uzupelnienie obowiazujacych lokalnie przepisów ustawowych. Prosimy zwrócić się do odpowiedzialnego pracownika w regionalnym dziale obsługi klienta lub pod podany poniżej adres serwisu technicznego.

GARANTIE

Nous fournissons une garantie de 2 ans pour l'appareil décrit dans le mode d'emploi, en cas de vice de notre produit. Le délai de 2 ans commence avec la transmission du risque ou la prise en charge de l'appareil par le client.

La condition de base pour le faire valoir de la garantie est un entretien en bonne et due forme, conformément au mode d'emploi, tout comme une utilisation de notre appareil selon l'application prévue.

Vous conservez bien entendu les droits de garantie légaux pendant ces 2 ans.

La garantie est valable pour l'ensemble de la République Fédérale d'Allemagne ou des pays respectifs du partenaire commercial principal en complément des prescriptions légales locales. Veuillez noter l'interlocuteur du service après-vente compétent pour votre région ou l'adresse mentionnée ci-dessous.

CERTIFICATO DI GARANZIA

Per l'apparechio indicato nelle istruzioni concediamo una garanzia di 2 anni, nel caso il nostro prodotto dovesse risultare difettoso. Questo periodo di 2 anni inizia con il trapasso del rischio o la presa in consegna dell'apparechio da parte del cliente. Le condizioni per la validità della garanzia sono una corretta manutenzione secondo le istruzioni per l'uso così come un utilizzo appropriato del nostro apparecchio.

Naturalmente in questo periodo di 2 anni continuiamo ad assumerci gli obblighi di responsabilità previsti dalla legge.

La garanzia vale per il territorio della Repubblica Federale Tedesca o del rispettivo paese del principale partner di distribuzione di zona a completamento delle norme di legge in vigore sul posto. Rivolgersi all'addetto del servizio assistenza clienti incaricato della rispettiva zona o all'indirizzo di assistenza clienti riportato in basso.

Garanciaokmány

Ebben az utasításban megnevezett készülékre 2 év jótállást nyújtunk, ama az esetre, ha a termékünk hiányos lenne. A 2-éves-határidő a kézbesítési átadásig vagy a készülék vevő általi átvétele által kezdődik.

A jótállás érvényesítésének a feltétele a készülékünknek a használati utasításnak megfelelő szabályszerű karbantartása úgymint rendeltetészerű használata.

Magától értetődő, hogy ez a 2 év alatt a törvény szerinti szavatossági jogal fennmaradnak.

A jótállás a Németországi Szövetségi Köztársaság területére érvényes vagy a regionális fő forgalmazó partner országában kiegészítésként a helyi érvényes törvényi előírásokhoz. Kérjük vegye figyelembe a regionálisan illetékes ügykezelővel levő kontaktszemélyt vagy az alul megadott szervizcím.

Гарантийное удостоверение

На тот случай, если описанное в руководстве по эксплуатации устройство выйдет из строя мы даем на нашу продукцию 2-х летнюю гарантию. 2-х летний срок гарантии начинается с момента перенятия ответственности за продукт или приобретения устройства клиентом.

Обязательным условием соблюдения гарантийных обязательств является надлежащий технический уход за устройством, а также использование нашей продукции согласно назначению.

В течение 2-х лет за вами также сохраняется право на предусмотренное законодательством гарантийное обслуживание.

Гарантийное обязательство распространяется на территорию Федеративной Республики Германии, а в странах, где существуют региональные центры сбыта это обязательство является дополнением к местным, действующим законодательным предписаниям. Пожалуйста, по всем вопросам обращайтесь в службу сервиса Вашего региона или по указанному ниже адресу.

GARANTIEURKUNDE

Auf das in der Anleitung bezeichnete Gerät geben wir 2 Jahre Garantie, für den Fall, dass unser Produkt mangelhaft sein sollte. Die 2-Jahres-Frist beginnt mit dem Gefahrenübergang oder der Übernahme des Gerätes durch den Kunden. Voraussetzung für die Geltendmachung der Garantie ist eine ordnungsgemäße Wartung entsprechend der Bedienungsanleitung sowie die bestimmungsgemäße Benutzung unseres Gerätes.

Selbstverständlich bleiben Ihnen die gesetzlichen Gewährleistungsrechte innerhalb dieser 2 Jahre erhalten. Die Garantie gilt für den Bereich der Bundesrepublik Deutschland oder der jeweiligen Länder des regionalen Hauptvertriebspartners als Ergänzung der lokal gültigen gesetzlichen Vorschriften. Bitte beachten Sie Ihren Ansprechpartner des regional zuständigen Kundendienstes oder die unten aufgeführte Serviceadresse.

ISC GmbH · International Service Center
Eschenstraße 6 · D-94405 Landau/Isar (Germany)
Info-Tel. 0180-5 120 509 • Telefax 0180-5 835 830
Service- und Infoserver: <http://www.isc-gmbh.info>

- Ⓢ Technische Änderungen vorbehalten
- Ⓢ Technical changes subject to change
- Ⓢ Sous réserve de modifications
- Ⓢ Technische wijzigingen voorbehouden
- Ⓢ Der tages forbehold för tekniske ændringer
- Ⓢ Tekniske endringer forbeholdes
- Ⓢ Con riserva di apportare modifiche tecniche
- Ⓢ Technikai változások jogát fenntartva
- Ⓢ Zadržavamo pravo na tehnične izmjene.
- Ⓢ Zastrzega się wprowadzanie zmian technicznych
- Ⓢ Сохраняется право на технические изменения



⑤ Nur für EU-Länder

Werfen Sie Elektrowerkzeuge nicht in den Hausmüll!

Gemäß europäischer Richtlinie 2002/96/EG über Elektro- und Elektronik-Altgeräte und Umsetzung in nationales Recht müssen verbrauchte Elektrowerkzeuge getrennt gesammelt werden und einer umweltgerechten Wiederverwertung zugeführt werden.

Recycling-Alternative zur Rücksendeaufforderung:

Der Eigentümer des Elektrogerätes ist alternativ anstelle Rücksendung zur Mitwirkung bei der sachgerechten Verwertung im Falle der Eigentumsaufgabe verpflichtet. Das Altgerät kann hierfür auch einer Rücknahmestelle überlassen werden, die eine Beseitigung im Sinne der nationalen Kreislaufwirtschafts- und Abfallgesetzes durchführt. Nicht betroffen sind den Altgeräten beigelegte Zubehörteile und Hilfsmittel ohne Elektrobestandteile.

⑥ For EU countries only

Never place any electric tools in your household refuse.

To comply with European Directive 2002/96/EC concerning old electric and electronic equipment and its implementation in national laws, old electric tools have to be separated from other waste and disposed of in an environment-friendly fashion, e.g. by taking to a recycling depot.

Recycling alternative to the demand to return electrical devices:

As an alternative to returning the electrical device, the owner is obliged to cooperate in ensuring that the device is properly recycled if ownership is relinquished. This can also be done by handing over the used device to a returns center, which will dispose of it in accordance with national commercial and industrial waste management legislation. This does not apply to the accessories and auxiliary equipment without any electrical components which are included with the used device.

⑦ Uniquement pour les pays de l'Union Européenne

Ne jetez pas les outils électriques dans les ordures ménagères.

Selon la norme européenne 2002/96/CE relative aux appareils électriques et systèmes électroniques usés et selon son application dans le droit national, les outils électriques usés doivent être récoltés à part et apportés à un recyclage respectueux de l'environnement.

Possibilité de recyclage en alternative à la demande de renvoi :

Le propriétaire de l'appareil électrique est obligé, en guise d'alternative à un envoi en retour, à contribuer à un recyclage effectué dans les règles de l'art en cas de cessation de la propriété. L'ancien appareil peut être remis à un point de collecte dans ce but. Cet organisme devra éliminer dans le sens de la Loi sur le cycle des matières et les déchets. Ne sont pas concernés les accessoires et ressources fournis sans composants électroniques.

☞ Enkel voor EU-landen

Elektrisch gereedschap hoort niet bij het huisvuil thuis.

Volgens de Europese richtlijn 2002/96/EG op afgedankte elektrische en elektronische toestellen en omzetting in nationaal recht dienen afgedankte elektrische gereedschappen afzonderlijk te worden verzameld en milieuvriendelijk te worden gerecycleerd.

Recyclagealternatief i.p.v. het verzoek het toestel terug te sturen:

In plaats van het elektrische toestel terug te sturen is alternatief de eigenaar van het toestel gehouden mee te werken aan de adequate recyclage als het eigendom wordt opgegeven. Hiervoor kan het afgedankte toestel eveneens bij een inzamelplaats worden afgegeven waar het toestel wordt verwijderd als bedoeld in de wetgeving in zake afvalverwerking en recyclage. Dit geldt niet voor toebehoorstukken en hulpmiddelen zonder elektrische componenten die bij de afgedankte toestellen zijn bijgevoegd.

① Solo per paesi membri dell'UE

Non gettate gli utensili elettrici nei rifiuti domestici.

Secondo la Direttiva europea 2002/96/CE sui rifiuti di apparecchiature elettriche ed elettroniche e l'applicazione nel diritto nazionale gli elettroutensili usati devono venire raccolti separatamente e smaltiti in modo ecologico.

Alternativa di riciclaggio alla richiesta di restituzione

Il proprietario dell'apparecchio elettrico è tenuto in alternativa, invece della restituzione, a collaborare in modo che lo smaltimento venga eseguito correttamente in caso ceda l'apparecchio. L'apparecchio vecchio può anche venire consegnato ad un centro di raccolta che provvede poi allo smaltimento secondo le norme nazionali sul riciclaggio e sui rifiuti. Non ne sono interessati gli accessori e i mezzi ausiliari senza elementi elettrici forniti insieme ai vecchi apparecchi.

☞ Gælder kun EU-lande

① Smid ikke el-værktøj ud som almindeligt husholdningsaffald.

I henhold til EF-direktiv 2002/96 om elektroaffald og dets omsættelse til national lovgivning skal brugt el-værktøj indsamles adskilt og indleveres på genbrugsstation.

Recycling-alternativ til tilbagesendelse af brugt vare:

Ejeren af det elektroniske apparat er forpligtet til – som et alternativ i stedet for tilbagesendelse – at medvirke til, at relevante dele af apparatet genanvendes ifølge miljøforskrifterne i tilfælde af overdragelse af ejerskab til tredjemand. Det brugte apparat kan også overdrages til et deponeringssted, som vil varetage bortskaffelsen af apparatets dele i overensstemmelse med nationale bestemmelser vedrørende skrotning og genbrug. Ikke omfattet heraf er tilbehørsdele og hjælpemidler, som ikke indeholder elektroniske komponenter.

① Csak EU-országok

Ne dobja az elektromos szerszámokat a házi hulladék közé.

A villamos készülékekkel és elektromos-öregkészülékekkel kapcsolatos 2002/96/EG-i európai irányvonalaknak valamint ezeknek a nemzeti jogban történő realizálásának megfelelően az elhasznált villamos szerszámokat külön kell gyűjteni és egy környezetbaráti újraértékesítéshez juttatni.

Újrahasznosítás-alternatíva a visszaküldési felhíváshoz:

Az elektromos készülék tulajdonosa kötelezve van, a tulajdon feladása esetében, a visszaküldés helyett alternatív egy szakszerű értékesítésre. Ehhez az öreg készüléket egy visszavevő helynek lehet átengedni, amely a nemzetközi iparkörfolyamat és hulladéktörvény értelmében elvégzi a megsemmisítést. Ez nem érinti az öreg készülékekhez mellékelt villamosalkatrészek nélküli tartozékrészeket és segítőeszközöket.

☒ Tylko dla krajów UE

Zabrania się wyrzucania elektronarzędzi na śmieci.

Zgodnie z Europejską Dyrektywą 2002/96/WE o przeznaczonych na złomowanie elektronarzędziach i sprzęcie elektronicznym oraz jej konwersji na prawo krajowe, elektronarzędzia należy zbierać osobno i oddać do punktu zbiórki surowców wtórnych.

Recykling jako alternatywa wobec obowiązku zwrotu urządzenia:

Alternatywnie do obowiązku zwrotu urządzenia elektrycznego po zakończeniu jego użytkowania, właściciel jest zobowiązany do współuczestnictwa w jego prawidłowej utylizacji. Wycofane z eksploatacji urządzenie można oddać również do punktu zbiórki surowców wtórnych, który przeprowadzi utylizację zgodnie z krajowymi przepisami o odpadach i wykorzystaniu surowców wtórnych. Nie dotyczy to osprzętu należącego do wyposażenia urządzenia i środków pomocniczych nie zawierających elementów elektrycznych.

☒ Только для стран ЕС

Запрещено выбрасывать электроинструмент в обычный домашний мусор.

Согласно европейской директиве 2002/96/EG об использованных электрических и электронных устройствах и реализации в правовой системе соответствующей страны необходимо использованный электрический инструмент утилизировать отдельно и направлять на вторичную переработку для охраны окружающей среды.

Вторичная переработка - альтернатива обязательной отсылке устройства назад изготовителю: Владелец электрического устройства в случае избавления от собственности обязан, в качестве альтернативы отсылки назад изготовителю, содействовать надлежащей утилизации. Пришедшее в негодность устройство может быть передано в приемный пункт, который осуществит ликвидацию в соответствии с законом страны о циклическом производстве и обращении с мусором. Это не относится к приложенным к пришедшему в негодность оборудованию дополнительным устройствам и вспомогательным средствам, не содержащим электрические части.

☒ Samo za zemlje Europske zajednice

Elektroalate ne bacajte u kućno smeće.

U skladu s europskom odredbom 2002/96/EG o starim električnim i elektroničkim uređajima i njezinom primjenom u okviru državnog prava, istrošeni elektroalati moraju se odvojeno sakupiti i zbrinuti na ekološki način u svrhu recikliranja.

Alternativa s recikliranjem u odnosu na zahtjev za povrat uređaja:

Vlasnik elektrouredjaja alternativno je obvezan da umjesto povrata robe u slučaju odricanja vlasništva sudjeluje u stručnom zbrinjavanju elektrouredjaja. Stari uređaj može se u tu svrhu prepustiti i stanici za preuzimanje rabljenih uređaja koja će provesti uklanjanje u smislu državnog zakona o recikliranju i otpadu. Zakonom nisu obuhvaćeni dijelovi pribora ugrađeni u stare uređaje i pomoćni materijali bez električnih elemenata.

(D)

Der Nachdruck oder sonstige Vervielfältigung von Dokumentation und Begletpapieren der Produkte, auch auszugsweise ist nur mit ausdrücklicher Zustimmung der ISC GmbH zulässig.

(GB)

The reprinting or reproduction by any other means, in whole or in part, of documentation and papers accompanying products is permitted only with the express consent of ISC GmbH.

(F)

La réimpression ou une autre reproduction de la documentation et des documents d'accompagnement des produits, même incomplète, n'est autorisée qu'avec l'agrément exprès de l'entreprise ISC GmbH.

(NL)

Nadruk of andere reproductie van documentatie en geleidepapieren van de producten, geheel of gedeeltelijk, enkel toegestaan mits uitdrukkelijke toestemming van ISC GmbH.

(I)

La ristampa o l'ulteriore riproduzione, anche parziale, della documentazione o dei documenti d'accompagnamento dei prodotti è consentita solo con l'esplicita autorizzazione da parte della ISC GmbH.

(N DK)

Eftertryk eller anden form for mangfoldiggørelse af skriftligt materiale, ledsagepapirer indbefattet, som omhandler produkter, er kun tilladt efter udtrykkelig tilladelse fra ISC GmbH.

(PL)

Przedruk lub innego rodzaju powielanie dokumentacji wyrobów oraz dokumentów towarzyszących, nawet we fragmentach dopuszczalne jest tylko za wyraźną zgodą firmy ISC GmbH.

(H)

Az termékek dokumentációjának és kiséző okmányainak az utánnymása és sokszorosítása, kivonatossal is csak az ISC GmbH kifejezett beleegyezésével engedélyezett.

(HR)

Naknadno tiskanje ili slična umnožavanja dokumentacije i pratećih papira ovih proizvoda, čak i djelomično kopiranje, moguće je samo uz izričito dopuštenje tvrtke ISC GmbH.

(RU)

Перепечатывание или прочие виды размножения документации и сопроводительных листов продукции фирмы, полностью или частично, разрешено производить только с однозначного разрешения ISC GmbH.