

- ⓓ **Bedienungsanleitung
Benzin-Laubsauger**
- ⓖⓑ **Operating Instructions
Petrol Blower Vac**
- ⓕ **Mode d'emploi
Aspirateur de feuilles à essence**
- Ⓛ **Istruzioni per l'uso
Aspiratore di foglie a benzina**
- ⓃⓁ **Handleiding
Benzine bladzuiger**
- ⓔ **Manual de instrucciones
Aspirador de hojas con motor de gasolina**
- Ⓢ **Bruksanvisning
Bensindriven lövsug**
- ⓕⓘ **Käyttöohje
Bensiinikäyttöinen lehti-imuri**
- ⓈⓁⓐ **Navodila za uporabo
Bencinski sesalnik za listje**
- ⓖⓚ **Οδηγία χρήσης
Αναρροφητήρας φύλλων, βενζίνας**
- ⓖⓖ **Упътване за употреба
Бензинова градинска почистваща машина**

7



Art.-Nr.: 34.360.20

I.-Nr.: 01018

Einhell®

BG-PL 31





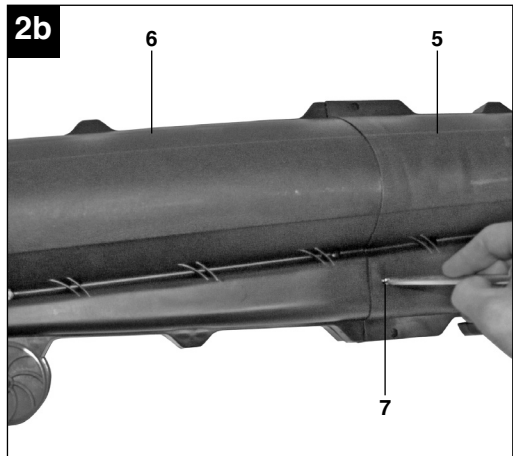
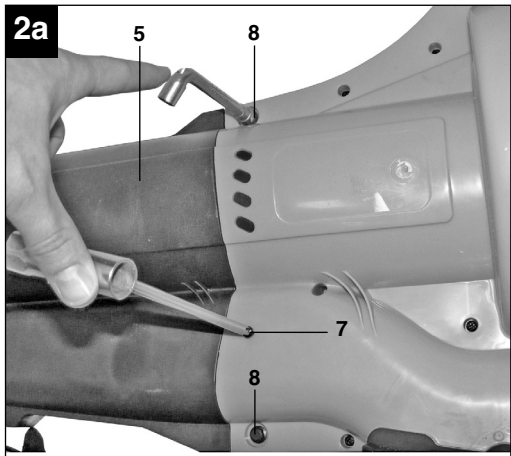
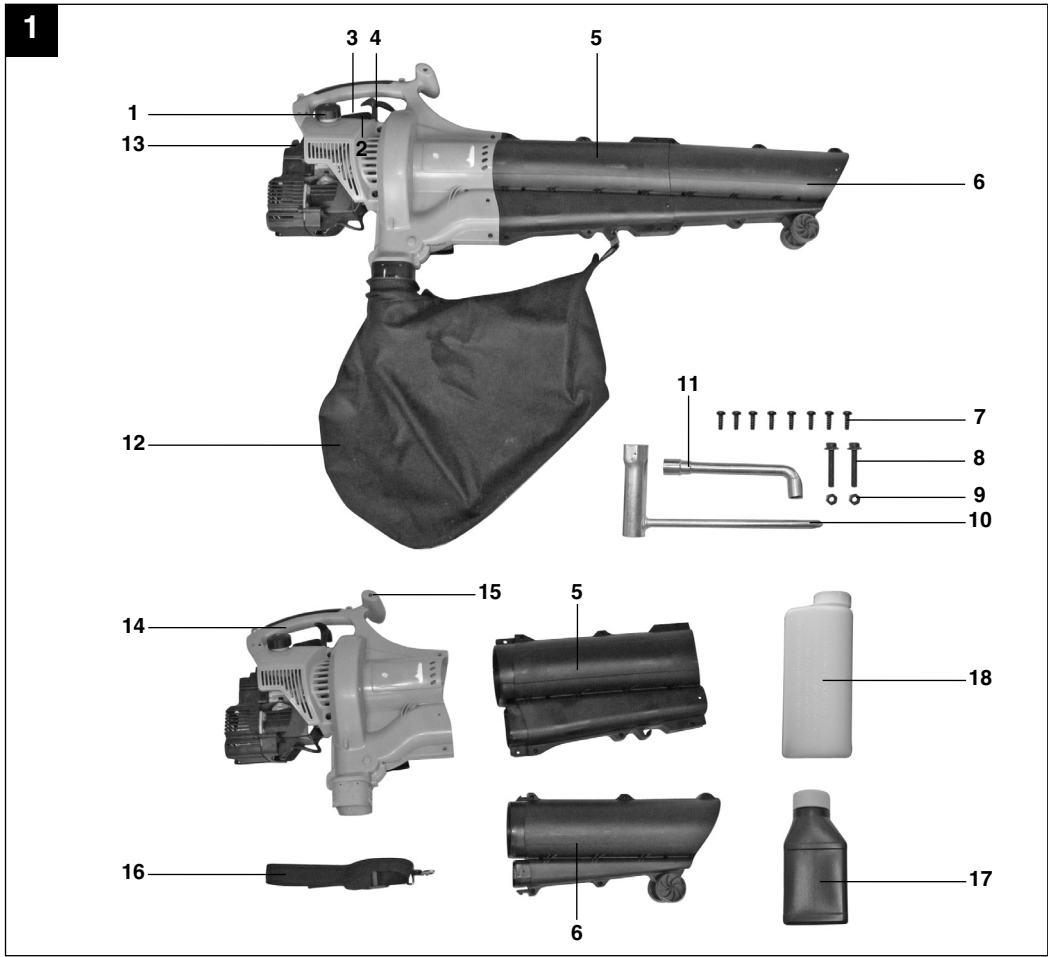

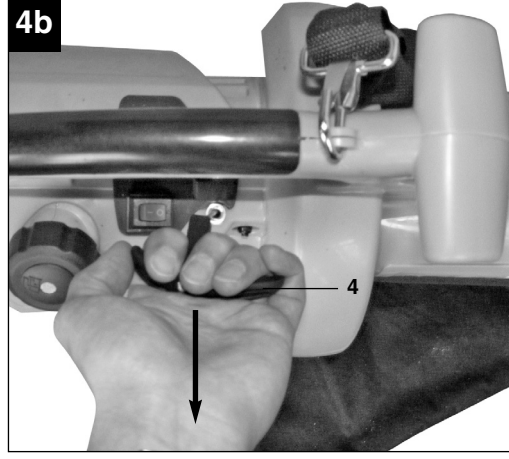
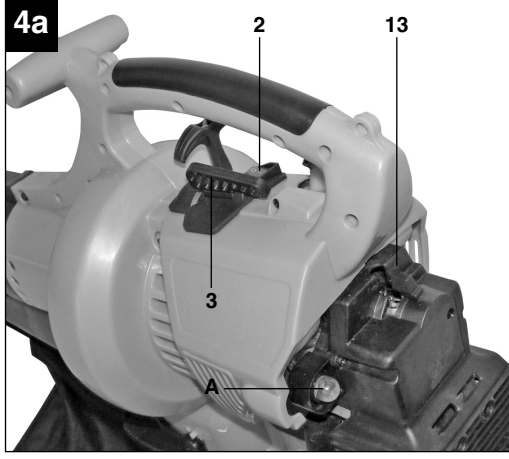
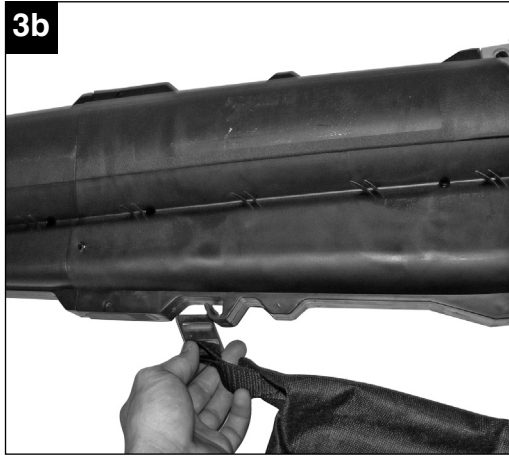
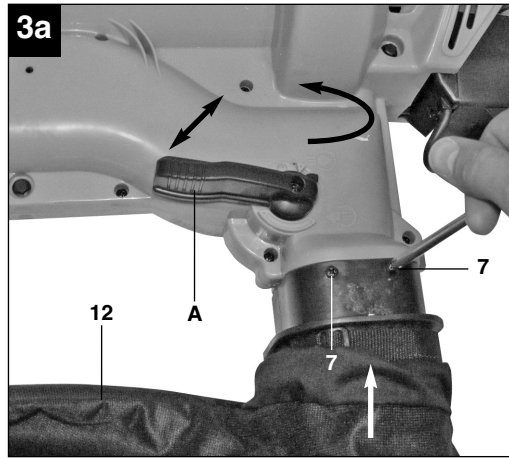
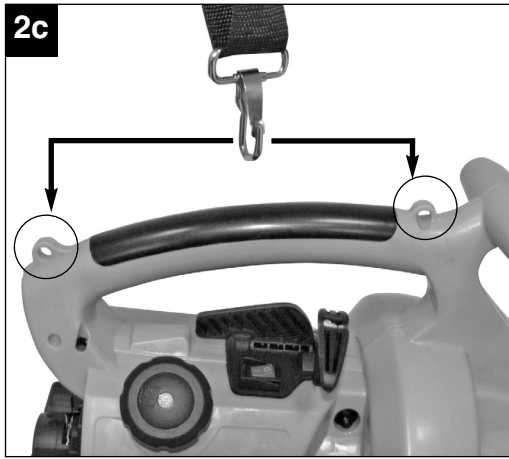

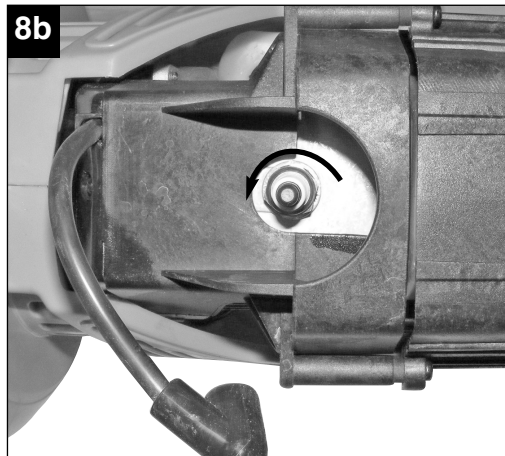
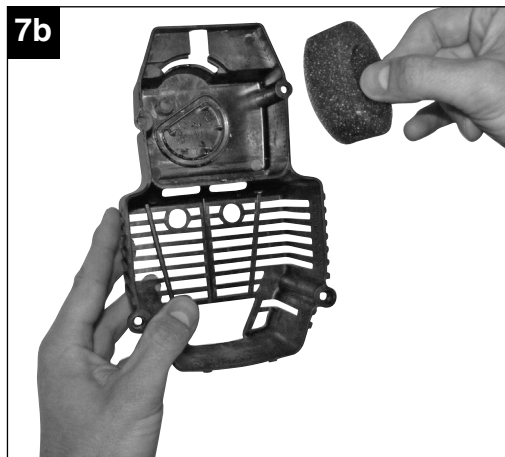
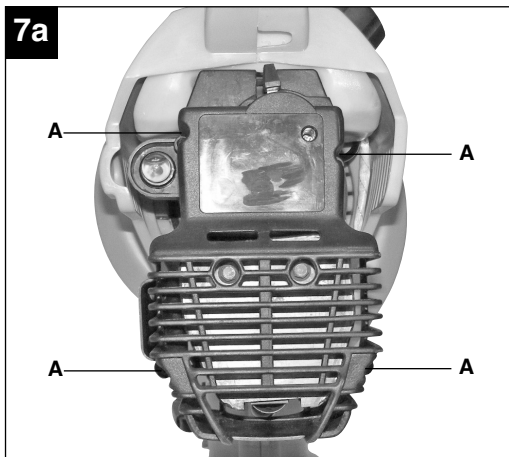



- ⓓ Vor Inbetriebnahme Bedienungsanleitung und Sicherheitshinweise lesen und beachten
- ⓑ Read and follow the operating instructions and safety information before using for the first time.
- ⓕ Avant la mise en service, lisez le mode d'emploi et les consignes de sécurité et respectez-les.
- Ⓛ Prima della messa in esercizio leggete e osservate le istruzioni per l'uso e le avvertenze di sicurezza.
- Ⓝ Vóór ingebruikneming de handleiding en de veiligheidsvoorschriften lezen en in acht nemen!
- ⓔ Leer detenidamente las instrucciones de uso y las advertencias de seguridad antes de poner en marcha el aparato.
- Ⓢ Läs igenom och beakta bruksanvisningen och säkerhetsanvisningarna före användning.
- Ⓜ Lue käyttöohje ja turvallisuusmääräykset ennen käyttöönottoa ja noudata niitä.
- ⓁⓇ Pred uporabo preberite in upoštevajte navodila za uporabo in varnostne napotke.
- ⓂⓇ Πριν τη θέση σε λειτουργία διαβάστε και ακολουθήστε την Οδηγία χρήσης και τις Υποδείξεις ασφαλείας
- ⓑⓈ Преди пускане в експлоатация прочетете и спазвайте инструкцията за експлоатация на уреда и указанията за безопасност.







9

1	2	3	4	5
				
				
6	7	8	9	10

Inhaltsverzeichnis

1. Sicherheitshinweise
2. Gerätebeschreibung
3. Bestimmungsgemäße Verwendung
4. Technische Daten
5. Vor Inbetriebnahme
6. Bedienung
7. Reinigung, Wartung, Lagerung, Transport und Ersatzteilbestellung
8. Entsorgung und Wiederverwertung
9. Fehlerbehebung

D**⚠ Achtung!**

Beim Benutzen von Geräten müssen einige Sicherheitsvorkehrungen eingehalten werden, um Verletzungen und Schäden zu verhindern. Lesen Sie diese Bedienungsanleitung / Sicherheitshinweise deshalb sorgfältig durch. Bewahren Sie diese gut auf, damit Ihnen die Informationen jederzeit zur Verfügung stehen. Falls Sie das Gerät an andere Personen übergeben sollten, händigen Sie diese Bedienungsanleitung / Sicherheitshinweise bitte mit aus. Wir übernehmen keine Haftung für Unfälle oder Schäden, die durch Nichtbeachten dieser Anleitung und den Sicherheitshinweisen entstehen.

1. Sicherheitshinweise**⚠ WARNUNG**

Lesen Sie alle Sicherheitshinweise und Anweisungen. Versäumnisse bei der Einhaltung der Sicherheitshinweise und Anweisungen können elektrischen Schlag, Brand und/oder schwere Verletzungen verursachen.

Bewahren Sie alle Sicherheitshinweise und Anweisungen für die Zukunft auf.

1. Tragen Sie enganliegende, strapazierfähige Arbeitskleidung/ Sicherheitskleidung, diese sollte zweckmäßig sein und darf nicht behindern (lange Hose oder Kombianzug), sowie Sicherheitsarbeitsschuhe, feste Handschuhe, Schutzhelm, Gesichtsschutz und Schutzbrille zum Schutz der Augen und Gehörschutzstöpsel oder ähnlichen Gehörschutz.
2. Kraftstoff auffüllen an einem sicheren Ort. Tankverschluss vorsichtig öffnen, damit bestehender Überdruck sich langsam abbauen kann und kein Kraftstoff herausspritzt. Vor dem Starten des Motors, säubern Sie das Motorgerät von eventuellen Kraftstoff- oder Ölrückständen. Starten Sie den Motor mindestens 3m vom Ort des Tankens entfernt wegen erhöhter Brandgefahr.
3. Schalten Sie den Motor des Geräts stets aus, wenn Sie es abstellen und vor Arbeiten am Gerät.
4. Überprüfen Sie den festen Sitz aller Schrauben und Verschlüsse. Das Gerät darf nur in betriebsicherem Zustand benutzt werden. Benutzen Sie das Gerät niemals, wenn es nicht ordnungsgemäss eingestellt und komplett und sicher zusammengebaut ist.
5. Halten Sie die Griffe trocken, sauber und frei von Kraftstoffmischung.

6. Lagern Sie das Gerät und Zubehör sicher und geschützt vor offenen Flammen und Hitze-/ Funkenquellen wie Gasdurchlauferhitzer, Wäschetrockner, Ölofen oder tragbare Radiatoren, etc..
7. Halten Sie den Motor frei von Schmutz.
8. Nur ausreichend geschulte Personen und Erwachsene dürfen das Gerät bedienen, einstellen und warten.
9. Bedienpersonal mit Atemwegsproblemen und Personen, die in einer sehr staubigen Umgebung arbeiten, sollten stets eine hochwertige Staubmaske tragen. Papierstaubmasken sind erhältlich in gängigen Farb- und Haushaltswarengeschäften.
10. Arbeiten Sie mit dem Gerät nur zu angemessenen Zeiten. Nicht früh morgens oder spät abends, wenn Leute gestört werden könnten. Beachten Sie die örtlichen Lärmschutzverordnungen.
11. Lassen Sie die Maschine mit der niedrigst möglichen Motordrehzahl laufen, um die Arbeit zu erledigen.
12. Befreien Sie das Gerät vor dem Arbeiten mit Besen und Kratzeisen vor Verunreinigungen.
13. Bei staubigen Bedingungen befeuchten Sie etwas die Oberfläche.
14. Verwenden Sie die volle Gebläsedüseverlängerung, so dass der Luftstrom nah am Boden arbeiten kann.
15. Schauen Sie nach Kindern, Haustieren, offenen Fenstern etc. und blasen Sie den Schmutz sicher weg.

ZU VERMEIDEN

WARNUNG: Benutzen Sie nur die in der vorliegenden Anleitung empfohlenen Kraftstoffe (siehe Kapitel: Kraft- und Schmierstoffe). Benutzen Sie niemals Kraftstoff, welcher nicht mit 2 Takt Motoröl gemischt ist. Dies kann zum Totalschaden führen und die Lieferantengarantie verfällt.

1. Nicht rauchen, wenn Sie den Kraftstoff auffüllen oder das Gerät bedienen.
2. Bedienen Sie das Gerät niemals ohne Schalldämpfer und ordnungsgemäß installierter Auspuffschutzhaube.
3. Halten Sie Ihre Hände oder Körperteile fern von Auspuff und Zündkabel.
4. Das Motorgerät erzeugt giftige Abgase, sobald der Motor läuft. Arbeiten Sie niemals in geschlossenen oder schlecht belüfteten Räumen.
5. Niemals in Richtung anderer Personen, Tiere, Gebäude, Fahrzeuge oder Fenster, etc. blasen! Das Motorgerät kann kleine Gegenstände mit großer Geschwindigkeit hochschleudern.

6. Bedienen Sie das Gerät niemals ohne Blasrohrschutz, um einen Kontakt mit dem Gebläse zu vermeiden.
7. Setzen Sie den heißen Motor nicht in der Nähe von leicht entflammaren Gegenständen/ Materialien ab.
8. Benutzen Sie das Gerät nicht über einen längeren Zeitraum, machen Sie regelmäßig Pause.
9. Benutzen Sie das Gerät niemals unter Alkohol- oder Drogeneinfluss.

WARNUNG: Jegliche Veränderungen, Zusätze oder Entfernungen an dem Produkt können die persönliche Sicherheit gefährden und lassen die Lieferantengarantie verfallen.

10. Benutzen Sie das Gerät niemals in der Nähe von leicht entflammaren Flüssigkeiten oder Gasen, weder in geschlossenen Räumen noch Außen. Explosionen und/ oder Brand können die Folge sein.
11. Tragen Sie keine Kleidung, keinen Schal, keine Krawatte, keinen Schmuck, die in die Luftansaugöffnung gelangen können. Lange Haare zusammenbinden und sichern (z.B. Kopftuch, Mütze, Helm etc.).
12. Tanken Sie niemals bei laufendem oder heißem Motor.
13. Erlauben Sie niemals Kindern das Gerät zu bedienen.

Erklärung der Hinweisschilder auf dem Gerät (siehe Bild 9)

- 1 Bedinungsanleitung vor Gebrauch des Gerätes lesen
- 2 Schutzbrille tragen, um Augen zu schützen
Ohrschützer zum Schutz gegen Lärm tragen
- 3 Warnung! Gefahr!
- 4 Halten Sie Umstehende fern
- 5 Warnung! Heisse Oberfläche
- 6 Kraftstoffpumpe
- 7 Arbeiten Sie nie, während Leute, besonders Kinder oder Tiere sich im Gefahrenbereich aufhalten
- 8 Lassen Sie nie Gebläse ohne das Blasrohr laufen
- 9 Schalleistungspegel entsprechend der Richtlinie 2000/14/EC.
- 10 Der Motor dreht nach Ausschalten des Gerätes noch nach.

2. Gerätebeschreibung (Abb. 1)

1. Tankverschluss
2. Zündschalter
3. Gashebel
4. Startergriff
5. Blas-/Saugrohr Oberteil
6. Blas-/Saugrohr Unterteil
7. Sicherungsschrauben
8. Schrauben M 5 x 30 mm
9. Muttern M 5
10. Zündkerzenschlüssel
11. Winkel-Sechskant-Schlüssel
12. Fangsack
13. Startklappe (Choke)
14. Hinterer Handgriff
15. Vorderer Handgriff
16. Tragegurt
17. 2 Takt Öl
18. Benzin-/ Öl Mischflasche

3. Bestimmungsgemäße Verwendung

Der Laubsauger/-Bläser ist nur für Laub und Gartenabfälle wie Gras, kleine Zweige, zugelassen. Anderweitige Anwendung ist nicht erlaubt.

Die Maschine darf nur nach ihrer Bestimmung verwendet werden. Jede weitere darüber hinausgehende Verwendung ist nicht bestimmungsgemäß. Für daraus hervorgerufene Schäden oder Verletzungen aller Art haftet der Benutzer/Bediener und nicht der Hersteller.

Bitte beachten Sie, dass unsere Geräte bestimmungsgemäß nicht für den gewerblichen, handwerklichen oder industriellen Einsatz konstruiert wurden. Wir übernehmen keine Gewährleistung, wenn das Gerät in Gewerbe-, Handwerks- oder Industriebetrieben sowie bei gleichzusetzenden Tätigkeiten eingesetzt wird.

D**4. Technische Daten**

Motortyp	2-Takt-Motor; luftgekühlt
Motorleistung (max.)	0,75 kW/1 PS
Hubraum	31 ccm
Max. Drehzahl Motor	7800 min ⁻¹
Zündung:	elektronisch
Gewicht (leerer Tank)	6,1 kg
Tankinhalt	415 ml
Zündkerze	RDJ8J
Maximale Luftgeschwindigkeit	250 km/h
Maximaler Volumenstrom	720 m ³ /h
Mulch –Verhältnis	10:1
Fangsackvolumen	35 l
Vibration a _{nv}	14,8 m/s ²
Schalldruckpegel L _{pA}	88 dB (A)
Schalleistungspegel L _{WA}	108 dB (A)

5. Vor Inbetriebnahme**5.1 Montage****Blasrohrmontage (Abb. 2a / 2b)**

1. Schieben Sie das Blas-/Saugrohr Oberteil (5) in das Gebläsegehäuse und sichern Sie es mit 2 Sicherungsschrauben (7) und mit den 2 M5 Schrauben (8) und Muttern (9).
2. Schieben Sie das Blas-/Saugrohr Unterteil (6) in das Oberteil (5) und fixieren sie es mit Sicherungsschrauben (7) von beiden Seiten.

Tragegurt (Abb. 2c)

Hängen Sie die Haltegurtklammer (16) in einer der beiden dafür vorgesehenen Verbindungen am Griff ein.

Fangsackmontage (3a – 3c)

Schieben Sie den Fangsack (12) über die Fangsackaufnahme am Gebläsegehäuse und fixieren Sie diesen mit 4 Sicherungsschrauben (7) von vorn und hinten. Hängen Sie das Ende des Fangsacks an der Lasche des Blas-/Saugrohr Oberteils (5) ein.

Der Fangsack kann zum Reinigen oder Entleeren einfach durch öffnen des Klettverschlusses (Abb. 3c) entfernt werden.

5.2 Treibstoff und Öl**Empfohlene Treibstoffe**

Benutzen Sie nur ein Gemisch aus bleifreiem Benzin und speziellem 2-Takt-Motoröl. Mischen Sie das Treibstoffgemisch nach der Treibstoff-Mischtabelle an.

Achtung: Verwenden Sie kein Treibstoffgemisch, das mehr als 90 Tage lang gelagert wurde.

Achtung: Verwenden Sie kein 2-Takt-Öl das ein Mischverhältnis von 100:1 empfiehlt. Bei Motorschäden auf Grund ungenügender Schmierung entfällt die Motorgarantie des Herstellers.

Achtung: Verwenden Sie zum Transport und zur Lagerung von Kraftstoff nur dafür vorgesehene und zugelassene Behälter.

Geben Sie jeweils die richtige Menge Benzin und 2-Takt-Öl in die beiliegende Mischflasche (Siehe aufgedruckte Skala). Schütteln Sie anschließend den Behälter gut durch.

5.3 Treibstoff-Misch-Tabelle

Mischverfahren: 40 Teile Benzin auf 1 Teil Öl

Benzin	2-Takt-Öl
1 Liter	25 ml
5 Liter	125 ml

6. Bedienung

Beachten Sie bitte die gesetzlichen Bestimmungen zur Lärmschutzverordnung die örtlich unterschiedlich sein können.

6.1 Kaltstart (4a-4c)

Befüllen Sie den Kraftstofftank mit Kraftstoff.

1. Stellen Sie das Gerät sicher und fest auf den Boden.
2. Stellen Sie den Gashebel (3) nach links und den Zündschalter (2) auf „I“.
3. Drücken Sie die Kraftstoffpumpe (A) 10 mal.
4. Stellen Sie die Starterklappe (13) auf „♦“ bei sehr kalten oder „♣“ bei wärmeren Außentemperaturen.
5. Halten Sie das Gerät am Haltegriff gut fest.
6. Ziehen Sie den Startergriff (4) ein kurzes Stück heraus, bis Sie einen Widerstand spüren - ein gleichmäßiges, schnelles Ziehen ist erforderlich um den Motor zu zünden. Läuft der Motor, lassen Sie diesen auf Vollgas für 10 Sekunden laufen.
7. Schieben Sie die Startklappe (13) auf Position BETRIEB „♦“.

HINWEIS: Startet der Motor nach wiederholten Versuchen nicht, verfahren Sie bitte wie in Kapitel **“Fehlersuchplan”**.

Hinweis: Ziehen Sie das Starterseil immer gerade heraus. Bei schrägem Herausziehen reibt das Seil an der Öse. Diese Reibung verursacht ein Aufpleissen des Fadens und somit höheren Verschleiß. Halten Sie den Startergriff immer fest, wenn das Seil zurückgezogen wird. Achten Sie darauf, dass das Seil nicht zurückschnellt wenn es herausgezogen war. Dies könnte ein Verhaken/ höheren Verschleiß des Seils und/ oder einen Schaden am Startergehäuse hervorrufen.

6.2 Warmstart (Motor abgestellt für nicht mehr als 15- 20 Minuten)

Ziehen Sie den Startergriff. Der Motor sollte mit **EIN** oder **ZWEI** Zügen starten. Startet der Motor nach 6 maligem Ziehen nicht, wiederholen Sie die Schritte 1 bis 7 siehe Kapitel: **“Kaltstart”**.

6.3 Motor abstellen

Not-Aus Schrittfolge:

Wenn es notwendig ist das Blasgerät unmittelbar zu stoppen (Notfall!), schalten Sie den Zündschalter (Abb. 1/Pos. 2) auf „Stop“.

Notstop

Wenn es notwendig ist das Blasgerät unmittelbar zu stoppen (Notfall!), schalten Sie den Zündschalter (Abb. 1/Pos. 2) auf Stop.

Normales Ausschalten

Zum Abstellen des Motors, schieben Sie den Gashebel nach links, so dass der Motor im Leerlauf läuft. Anschließend drücken Sie den Zündschalter (Abb. 1/Pos. 2) auf Stop.

6.4 Umschalten zwischen Saug- oder Blasbetrieb (Abb. 3a/Pos.A)

Sie können mit diesem Gerät entweder Blasen oder Saugen.

- Um den Saugbetrieb zu aktivieren, schieben Sie den Hebel (Abb.3a/A) in die waagrechte Position.
- Um den Blasbetrieb zu aktivieren, schieben sie den Hebel (Abb.3a/A) in die senkrechte Position

6.5 Blasbetrieb (Abb. 5)

Ihr Laubblasgerät ist geeignet zum Freiblasen von Terrassen, Gehwegen, Rasen, Sträuchern und vielen schwer zugänglichen Flächen, wo sich Schmutz ansammeln kann.

Bevor Sie das Gerät bedienen, lesen Sie zu Ihrer eigenen Sicherheit bitte noch mal alle Sicherheitshinweise und Gebrauchsanweisungen der vorliegenden Bedienungsanleitung durch.

Benutzen Sie das Gerät nicht, wenn Umherstehende oder Tiere sich in unmittelbarer Nähe befinden.

Halten Sie einen Mindestabstand von 10m zu anderen Personen oder Tieren.

Wir empfehlen bei Arbeiten in sehr staubigen Gebieten das Tragen einer Staubmaske/ Atemschutzmaske. Um die Blasrichtung besser zu steuern, halten Sie stets einen ausreichenden Abstand von dem wegzublasenden Material. Blasen Sie niemals in Richtung Umherstehender.

Steuern Sie die Luftstromgeschwindigkeit durch Bedienen des Gashebels zwischen Leerlauf- und Vollgasstellung. Testen Sie unterschiedliche Gashebelstellungen um die optimale Luftstromgeschwindigkeit für die jeweiligen Anwendungen zu finden.

Achtung: Zum Schutz vor aufgewirbelten oder weg geschleuderten Gegenständen tragen Sie stets eine Schutzbrille oder einen Gesichtsschutz.

Achtung: Führen Sie das Gerät stets so, dass die heißen Abgase nicht in Kontakt mit Ihrer Kleidung kommen und diese beschädigen oder vom Benutzer eingeatmet werden.

6.6 Saugbetrieb

Achtung: Im Saugbetrieb darf das Gerät nur mit richtig montiertem Fangsack benutzt werden, zum Schutz des Benutzers oder Umherstehender vor aufgewirbelten oder weg geschleuderten Gegenständen. Stellen Sie sicher, dass vor Benutzung der Fangsackverschluss geschlossen ist. Keine heißen oder brennenden Materialien (z.B. heiße Asche, glimmende Zigaretten) von Grill- oder Feuerplätzen aufsaugen. Warten Sie stets, bis diese Materialien ausreichend abgekühlt sind. Benutzen Sie das Gerät niemals in der Nähe von offenen Flammen.

Achtung: Dieses Gerät ist geeignet zum Aufsaugen von Laub, Papier, Pappe, kleinen Zweigen, Unkraut, Rindenstücken, Schnittgras, etc. Benutzen Sie das Gerät nur zum vorgesehenen Zweck, nicht zweckentfremden. Versuchen Sie niemals große Steine, Glasscherben, Flaschen, Metalldosen oder dergleichen aufzusaugen. Schaden am Gebläse, am Gerät sowie Verletzungsgefahr für den Benutzer

D

können die Folge sein.

Befindet sich das Saugrohr auf gleicher Höhe mit dem Blasgerät (waagrecht) können Steine oder große Gegenstände in das Gerät hineingesaugt werden, dies kann zu Beschädigung des Gebläses führen.

Um das Laubsauggerät zu bedienen:

1. Folgen Sie der Startanweisung wie in der Anleitung beschrieben.
2. Lassen Sie den Motor im Leerlauf laufen. Legen Sie den Schulterhaltegurt so an, dass der Gurt über der rechten Schulter liegt. Legen Sie den Fangsackgurt über Ihre linke Schulter.

Achtung: Stellen Sie sicher, dass der Schulterhaltegurt während der Bedienung den Auspuff nicht verdeckt, blockiert oder mit diesem in Kontakt kommt. Der Auspuff erzeugt Hitze und kann zum Verbrennen, Schmelzen oder zur Beschädigung des Gurts führen.

3. Halten Sie das Gerät mit der linken Hand am oberen Handgriff und mit der rechten Hand am vorderen Handgriff (Abb. 6).
4. Zum Saugen schwingen Sie das Gerät von Seite zu Seite.

Achtung: Um ein Verstopfen des Saugrohrs zu vermeiden, sollten Sie das Gerät langsam und mit Vorsicht an große Haufen aufzusaugendem Material heranführen.

Verstopftes Saugrohr**Um die Verstopfung zu beseitigen:**

Schalten Sie den Motor aus. Pressen Sie ruckartig den Fangsack zusammen, während dieser noch aufgeblasen ist, um das verstopfte Material aus dem Saugrohr herauszudrücken. Ein solcher umgekehrter Luftstoss ist gewöhnlich ausreichend um blockierte Gegenstände herauszulösen. Sollten die Gegenstände durch das Komprimieren des Fangsacks nicht gelöst werden, führen Sie folgende Schritte aus:

- Entfernen und kontrollieren Sie das Saugrohr
- Reinigen Sie die Ansaugdüse vorsichtig
- Setzen Sie das Saugrohr wieder ein.

7. Reinigung, Wartung, Lagerung, Transport und Ersatzteilbestellung

Schalten Sie das Gerät vor Wartungsarbeiten immer aus und ziehen Sie den Zündkerzenstecker ab.

7.1 Reinigung

- Halten Sie Schutzvorrichtungen, Luftschlitze und Motorengehäuse so staub- und schmutzfrei wie möglich. Reiben Sie das Gerät mit einem sauberen Tuch ab oder blasen Sie es mit Druckluft bei niedrigem Druck aus.
- Wir empfehlen, dass Sie das Gerät direkt nach jeder Benutzung reinigen.
- Reinigen Sie das Gerät regelmäßig mit einem feuchten Tuch und etwas Schmierseife. Verwenden Sie keine Reinigungs- oder Lösungsmittel; diese könnten die Kunststoffteile des Gerätes angreifen. Achten Sie darauf, dass kein Wasser in das Geräteinnere gelangen kann.

Reinigung des Fangsackes

Ein schmutziger Fangsack blockiert die Luftzufuhr und reduziert dadurch die Saugleistung.

Um den Fangsack zu reinigen:

1. Entnehmen Sie den Fangsack vom Gerät.
2. Öffnen Sie den Verschluss und entleeren den Inhalt.
3. Drehen Sie den Sack "Innenseite nach Außen" und schütteln diesen kräftig aus. Der Sack sollte regelmäßig entleert werden.
4. Nun drehen Sie den Sack "Innenseite nach Innen", schließen den Verschluss und befestigen den Fangsack wieder am Gerät.

Hinweis: Ist der Fangsack stark verschmutzt, reinigen Sie diesen mit der Hand mit warmen Wasser und einem milden Waschmittel. Spülen Sie ihn sorgfältig aus. Lassen Sie den Fangsack vor dem Benutzen gut trocknen.

7.2 Wartung

Wartung des Luftfilters (Abb. 7a – 7b)

Verschmutzte Luftfilter verringern die Motorleistung durch zu geringe Luftzufuhr zum Vergaser. Regelmäßige Kontrolle ist daher unerlässlich. Der Luftfilter sollte alle 25 Betriebsstunden kontrolliert werden und bei Bedarf gereinigt werden. Bei sehr staubiger Luft ist der Luftfilter häufiger zu überprüfen.

1. Entfernen Sie den Luftfilterdeckel, indem Sie die 4 Schrauben (A) entfernen (Abb. 7a).
2. Entnehmen Sie das Filterelement (Abb. 7b)
3. Reinigen Sie das Filterelement durch ausklopfen oder ausblasen.
4. Der Zusammenbau erfolgt in umgekehrter Reihenfolge.

Achtung: Luftfilter nie mit Benzin oder brennbaren Lösungsmitteln reinigen.

Wartung der Zündkerze (Abb. 8a – 8b)

Zündkerzenfunkenstrecke = 0,6mm. Ziehen Sie die Zündkerze mit 12 bis 15 Nm an. Überprüfen Sie die Zündkerze erstmals nach 10 Betriebsstunden auf Verschmutzung und reinigen Sie diese gegebenenfalls mit einer Kupferdrahtbürste. Danach die Zündkerze alle 50 Betriebsstunden warten.

1. Ziehen Sie den Zündkerzenstecker (Abb. 8a) mit einer Drehbewegung ab.
2. Entfernen Sie die Zündkerze (Abb. 8b) mit dem beiliegenden Zündkerzenschlüssel.
3. Der Zusammenbau erfolgt in umgekehrter Reihenfolge.

7.3 Lagerung

Achtung: Ein Fehler bei der Befolgung dieser Schritte kann zur Folge haben, dass sich Ablagerungen an der Vergaserinnenwand bilden, was ein erschwertes Anlassen oder einen dauerhaften Schaden an der Maschine zu Folge haben kann.

1. Führen Sie alle allgemeinen Wartungsarbeiten durch, welche im Abschnitt Wartung in der Bedienungsanleitung stehen.
2. Lassen Sie den Treibstoff aus dem Tank ab (Benutzen Sie hierzu eine handelsübliche Kunststoff-Benzinpumpe aus dem Baumarkt).
3. Nachdem der Treibstoff abgelassen ist, starten Sie die Maschine.
4. Lassen Sie die Maschine im Leerlauf weiterlaufen bis sie stoppt. Das reinigt den Vergaser vom restlichen Treibstoff.
5. Lassen Sie die Maschine abkühlen. (ca. 5 Minuten)
6. Entfernen Sie die Zündkerze.
7. Füllen Sie eine Teelöffel große Menge 2-Takt Motoröl in die Feuerungskammer. Ziehen Sie einige Male vorsichtig den Startseilzug heraus,

um die inneren Bauteile mit dem Öl zu benetzen. Setzen Sie die Zündkerze wieder ein.

8. Säubern Sie das äußere Gehäuse der Maschine.
9. Bewahren Sie die Maschine an einem kalten, trockenen Platz außerhalb der Reichweite von Zündquellen und brennbaren Substanzen auf. Düngemittel oder andere chemische Gartenprodukte beinhalten häufig Substanzen, welche die Korrosion von Metallen beschleunigen. Lagern Sie die Maschine nicht auf oder in der Nähe von Düngemitteln oder anderen Chemikalien.

7.4 Wiederinbetriebnahme

1. Entfernen Sie die Zündkerze.
2. Ziehen Sie den Startseilzug mehrmals heraus um die Feuerungskammer von Ölrückständen zureinigen.
3. Säubern Sie die Zündkerzenkontakte oder setzen Sie eine neue Zündkerze ein.
4. Füllen Sie den Tank. Siehe Abschnitt Treibstoff und Öl.
5. Führen Sie die Schritte 1-7 unter Punkt „Starten bei Kaltem Motor“ durch.

7.5 Transport

Wenn Sie das Gerät transportieren möchten entleeren Sie den Benzintank wie im Kapitel „Lagerung“ erklärt. Reinigen Sie das Gerät mit einer Bürste oder einem Handfeger von grobem Schmutz.

7.6 Ersatzteilbestellung:

Bei der Ersatzteilbestellung sollten folgende Angaben gemacht werden;

- Typ des Gerätes
 - Artikelnummer des Gerätes
 - Ident-Nummer des Gerätes
 - Ersatzteilnummer des erforderlichen Ersatzteils
- Aktuelle Preise und Infos finden Sie unter www.isc-gmbh.info

8. Entsorgung und Wiederverwertung

Das Gerät befindet sich in einer Verpackung um Transportschäden zu verhindern. Diese Verpackung ist Rohstoff und ist somit wieder verwendbar oder kann dem Rohstoffkreislauf zurückgeführt werden. Das Gerät und dessen Zubehör bestehen aus verschiedenen Materialien, wie z.B. Metall und Kunststoffe. Führen Sie defekte Bauteile der Sondermüllentsorgung zu. Fragen Sie im Fachgeschäft oder in der Gemeindeverwaltung nach!

D**9. Fehlerbehebung**

Störung	Mögliche Ursache	Störungsbehebung
Das Gerät springt nicht an.	Fehlerhaftes Vorgehen beim Starten.	Folgen Sie den Anweisungen zum Starten
	Verrußte oder feuchte Zündkerze	Zündkerze reinigen oder durch neue ersetzen.
	Falsche Vergasereinstellung	Autorisierten Kundendienst aufsuchen, oder das Gerät an die ISC-GmbH senden.
Das Gerät springt an, hat aber nicht die volle Leistung.	Falsche Einstellung des Chokehebels	Chokehebel auf „♦“ stellen.
	Verschmutzter Luftfilter	Luftfilter reinigen
	Falsche Vergasereinstellung	Autorisierten Kundendienst aufsuchen, oder das Gerät an die ISC-GmbH senden.
Der Motor läuft unregelmäßig	Falscher Elektrodenabstand der Zündkerze	Zündkerze reinigen und Elektrodenabstand einstellen oder neue Zündkerze einsetzen.
	Falsche Vergasereinstellung	Autorisierten Kundendienst aufsuchen, oder das Gerät an die ISC-GmbH senden.
Motor raucht übermäßig	Falsche Treibstoffmischung	Richtige Treibstoffmischung verwenden (siehe Treibstoff-Mischtabelle)
	Falsche Vergasereinstellung	Autorisierten Kundendienst aufsuchen, oder das Gerät an die ISC-GmbH senden.



Table of contents

1. Safety instructions
2. Layout
3. Intended use
4. Technical data
5. Before starting the equipment
6. Operation
7. Cleaning, maintenance, storage, transport and ordering of spare parts
8. Disposal and recycling
9. Troubleshooting

GB**⚠ Important!**

When using the equipment, a few safety precautions must be observed to avoid injuries and damage. Please read the complete operating instructions and safety regulations with due care. Keep this manual in a safe place, so that the information is available at all times. If you give the equipment to any other person, hand over these operating instructions and safety regulations as well. We cannot accept any liability for damage or accidents which arise due to a failure to follow these instructions and the safety instructions.

1. Safety regulations**⚠ CAUTION!****Read all safety regulations and instructions.**

Any errors made in following the safety regulations and instructions may result in an electric shock, fire and/or serious injury.

Keep all safety regulations and instructions in a safe place for future use.

1. WEAR CLOSE FITTING, TOUGH WORK CLOTHING that will provide protection/without restricting your movements, such as long slacks or trousers, safety work shoes, heavy duty work gloves, hard hat, a safety face shield, or safety glasses for eye protection and a good grade of ear plugs or other sound barriers for hearing protection.
2. REFUEL IN A SAFE PLACE. Open fuel cap slowly to release any pressure which may have formed in fuel tank. Always wipe unit of fuel or oil spills before starting. To prevent a fire hazard, move at least 10 feet (3 meters) from fueling area before starting.
3. TURN UNIT OFF before setting it down, and also before installing or removing attachments.
4. KEEP ALL SCREWS AND FASTENERS TIGHT and the unit in good operating condition. Never operate this equipment if it is improperly adjusted or not completely and securely assembled.
5. KEEP HANDLES DRY, clean and free of fuel mixture.
6. STORE EQUIPMENT AWAY FROM POSSIBLE IGNITION SOURCES, such as gas-powered water heaters, clothes dryers, or oil-fired furnaces, portable heaters, etc.
7. ALWAYS KEEP the engine free of debris build-up.
8. OPERATION OF EQUIPMENT should always be restricted to mature and properly instructed individuals.
9. ALL PERSONS WITH RESPIRATORY PROBLEMS and persons operating blower in very dusty environments, should wear a dust particle mask at all times. Paper dust masks are available at most paint and hardware stores.
10. Use the blower vac only at reasonable times of the day. Do not use early in the morning or late in the evening when people could feel disturbed. Pay attention to your local noise control regulations.
11. Allow the machine to run at the lowest possible motor speed required to carry out the work.
12. Before you start work, use a brush and scraper to remove all dirt from the blower vac.
13. In case of dusty conditions, moisten the surface a little.
14. Use the full-length blower nozzle extension so that the air current can work near to the ground.
15. Watch out for children, pets, open windows etc. and blow the dirt safely away from them.

WHAT NOT TO DO

WARNING: DO NOT USE ANY OTHER FUEL than that recommended in your manual. Always follow instructions in the Fuel and Lubrication section of this manual. Never use gasoline unless it is properly mixed with 2-cycle engine lubricant. Permanent damage to engine will result, voiding manufacturer's warranty.

1. DO NOT SMOKE while refueling or operating equipment.
2. DO NOT OPERATE UNIT WITHOUT A MUFFLER and properly installed muffler shield.
3. DO NOT TOUCH or let your hands or body come in contact with a hot muffler or spark plug wire.
4. DUE TO THE DANGER of exhaust fumes, never operate blower in a confined or poorly ventilated area.
5. NEVER POINT BLOWER in the direction of people, animals, buildings, automobiles, or windows, etc.
6. DO NOT operate unit without inlet cover installed to prevent contact with impeller.
7. DO NOT set a hot engine down where flammable material is present.
8. DO NOT OPERATE UNIT FOR PROLONGED PERIODS. Rest periodically.
9. DO NOT OPERATE UNIT WHILE UNDER THE INFLUENCE OF ALCOHOL OR DRUGS.

WARNING: DO NOT ADD, REMOVE OR ALTER ANY COMPONENTS OF THIS PRODUCT. Doing so could cause personal injury and/or damage the unit voiding the manufacturer's warranty.

10. DO NOT operate your unit near or around flammable liquids or gases whether in or out of doors. An explosion and/or fire may result.
11. DO NOT WEAR loose clothing, scarfs, neck chains, unconfined long hair, and the like. Doing so could cause injury associated with objects being drawn into the rotating parts. Tie up long hair and fasten it, for example with a head scarf, cap, helmet, etc.
12. DO NOT refuel a running engine or an engine that is hot
13. Never allow children to use the blower vac.

Explanation of the warning signs on the equipment (see Fig. 9)

- 1 Read the operating instructions before you use the blower vac.
- 2 Wear safety goggles to protect your eyes and ear plugs to protect yourself from the noise.
- 3 Warning! Hazard!
- 4 Keep other people away.
- 5 Warning! Hot surface
- 6 Fuel pump
- 7 Never work if people – especially children - or animals are in the danger area.
- 8 Never allow the blower to run without the blower tube.
- 9 Sound power level with EC Directive 2000/14/EC!
- 10 After the unit is switched off, the motor continues to run for a short while.

2. Layout (Fig. 1)

1. Tank cover
2. Ignition switch
3. Throttle lever
4. Starter handle
5. Blower/Suction tube top part
6. Blower/Suction tube bottom part
7. Retaining screws
8. Screws size M 5 x 30 mm
9. Nuts size M 5
10. Spark plug wrench
11. Angular hexagon wrench
12. Debris bag
13. Start flap (choke)
14. Rear handle
15. Front handle
16. Carrying strap
17. 2-stroke oil
18. Petrol/oil mixing bottle

3. Intended use

The garden blower vac is designed to handle only foliage and garden refuse such as grass and small branches. Any other use is prohibited.

The machine is to be used only for its prescribed purpose. Any other use is deemed to be a case of misuse. The user / operator and not the manufacturer will be liable for any damage or injuries of any kind caused as a result of this.

Please note that our equipment has not been designed for use in commercial, trade or industrial applications. Our warranty will be voided if the machine is used in commercial, trade or industrial businesses or for equivalent purposes.

4. Technical data

Engine type	2-stroke engine; air-cooled
Engine power (max.)	0.75 kW/1 hp
Displacement	31 ccm
Max. engine speed	7,800 rpm
Ignition:	Electronic
Weight (with empty tank)	6,1 kg
Tank capacity	415 ml
Spark plug	RDJ8J
Maximum air speed	250 km/h
Maximum delivery rate	720 m ³ /h
Mulching ratio	10:1
Debris bag volume	35 l
Vibration a _{hv}	14.8 m/s ²
Sound pressure level, L _{pA}	88 dB(A)
Sound power level, L _{WA}	108 dB(A)

GB

5. Before starting the equipment

5.1 Assembly

Blower tube assembly (Fig. 2a / 2b)

1. Push the blower/suction tube top part (5) into the blower housing and secure it using 2 retaining screws (7) and the 2 size M5 screws (8) and nuts (9).
2. Push the blower/suction tube bottom part (6) into the blower/suction tube top part (5) and secure it using retaining screws (7) from both sides.

Carrying strap (Fig. 2c)

Hook the carrying strap clip (16) in one of the two connectors provided on the handle.

Fitting the debris bag (3a – 3c)

Push the debris bag (12) over the debris bag mount on the blower housing and fix it in place using 4 retaining screws (7) from the front and rear. Hook the end of the debris bag on the lug of the blower/suction tube top part (5).

For cleaning purposes, the debris bag can be easily removed by opening the Velcro fastener (Fig. 3c).

5.2 Fuel and oil

Recommended fuels

Use only a mixture of normal unleaded petrol and special 2-stroke engine oil. Mix the fuel mixture as indicated on the fuel mixing table.

Please note: Do not use a fuel mixture which has been kept for longer than 90 days.

Please note: Do not use 2-stroke oil with a recommended mixing ration of 100:1. If inadequate lubrication causes engine damage, the manufacturer's engine warranty will be voided.

Please note: Only use containers designed and approved for the purpose to transport and store fuel.

Pour the correct quantities of petrol and 2-stroke oil into the mixing bottle (see scale printed on the bottle). Then shake the bottle well.

5.3 Fuel mixture table

Mixing procedure: 40 parts petrol to 1 part oil

Petrol	2-stroke oil
1 liter	25 ml
5 liters	125 ml

6. Operation

Please note that the statutory regulations governing noise abatement may differ from town to town.

6.1 Cold start (4a-4c)

Fill the tank with the required amount of oil/petrol mix. See "Fuel and oil".

Fill fuel into the fuel tank.

1. Place the equipment firmly and securely on the ground.
2. Move the throttle lever (3) to the left and set the ignition switch (2) to "I".
3. Press the fuel pump (A) 10 times.
4. Set the start flap (13) to "↔" in very cold outdoor temperatures or to "↔" in warmer outdoor temperatures.
5. Hold the equipment firmly by the holding handle.
6. Pull the starter handle (4) out a short way until you feel resistance – it must be pulled evenly and quickly to start the engine. When the engine starts, let it run in this position at full speed for 10 seconds.
7. Move the start flap (13) to the position RUNNING "↕".

NOTE: If engine fails to start after repeated attempts, refer to Troubleshooting section.

NOTE: Always pull starter rope straight out. Pulling starter at an angle will cause rope to rub against the eyelet. This friction will cause the rope to fray and wear more quickly. Always hold starter handle when rope retracts. Never allow rope to snap back from extended position. This could cause rope to snag or fray and also damage the starter assembly.

6.2 Warm starts (engine off for no longer than 15-20 minutes)

Pull the starter handle. The engine should start after **ONE** or **TWO** pulls. If the engine does not start after 6 pulls, repeat steps 1 to 7 (see section "Cold starts").

6.3 STOPPING THE ENGINE

Emergency Stopping Procedure.

When it is necessary to stop blower engine immediately, DEPRESS the switch to stop.

Emergency stop

If it becomes necessary to stop the blower immediately (in an emergency), set the ignition switch (Fig. 1/Item 2) to Stop.

Regular switching off

To switch off the engine, push the throttle lever to the left so that the engine runs in idle mode. Then set the ignition switch (Fig. 1/Item 2) to Stop.

6.4 Switching between suction and blower mode (Fig. 3a/Item A)

You can either blow or suck with this equipment.

- To activate suction mode, push the lever (Fig. 3a/A) into the horizontal position.
- To activate blower mode, push the lever (Fig. 3a/A) into the vertical position.

6.5 BLOWER OPERATIONS (FIG. 5)

Your blower is designed to easily remove debris from patios, walkways, lawns, bushes, etc., and many hard to reach areas where debris may accumulate.

WARNING: Because of flying debris, always wear American National Standards Institute (A.N.S.I.) approved shielded safety glasses or face shield when operating blower.

Before using your blower, review Safety Precautions in your User Manual, and all regulations for operation of the unit. These precautions and regulations are for your protection.

CAUTION: Hold the blower so that hot exhaust does not damage clothing and is not inhaled by operator.

DO NOT operate the blower with other people or animals in the immediate vicinity. Allow a minimum of 30 feet (9 meters) between operator and other people or animals.

We recommend that a face mask be worn when operating blower in dusty areas.

Stand away from the debris, at a distance that will easily allow you to control the direction of blown debris. Never blow debris in direction of bystanders. To control velocity of airstream, blower can be operated at any speed between idle and full throttle. Experience with the unit will help you determine the amount of airflow necessary for each application.

6.6 VACUUM OPERATIONS

WARNING: NEVER OPERATE VACUUM WITHOUT VACUUM BAG PROPERLY ATTACHED, AS FLYING DEBRIS COULD CAUSE INJURY TO OPERATOR AND BYSTANDERS. ALWAYS MAKE SURE VACUUM BAG ZIPPER IS CLOSED BEFORE OPERATING UNIT.

Do not vacuum hot or burning materials (e.g. hot ash, glowing cigarettes) from outdoor fireplaces or barbecue pits. Always wait for these materials to be cool enough. Do not vacuum lighted smoking material such as discarded cigars or cigarettes. Do not operate unit near open flame.

CAUTION: This unit is designed to vacuum up debris such as leaves, small bits of paper, small twigs, weeds, grass clippings, etc. Do not use this unit for any other purpose.

Do not attempt to vacuum rocks, broken glass, bottles, tin cans or other such objects. Damage to impeller and unit as well as operator injury could result.

If vacuum tube is level with power unit horizontal, rocks or large objects may be drawn into tube, damaging the impeller.

To Operate Vacuum:

1. Follow correct starting procedures as explained in this manual.
2. Allow engine to return to idle. Put the shoulder harness on so the strap is over your right shoulder. Put the vacuum bag strap on so it is over your left shoulder.

CAUTION: Do not allow shoulder harness to cover, block, or come in contact with exhaust outlet during operation. The muffler generates heat and could burn, melt, or damage harness strap.

3. Place your left hand on the top handle and right hand on side handle as shown (Fig. 6).
4. Swing unit side to side to vacuum debris.

CAUTION: To avoid clogging vacuum tube. **DO NOT FORCE OR PLACE SUCTION TUBE INTO A PILE OF DEBRIS.**

VACUUM TUBE CLOGGING**To Unclog Vacuum Tube:**

Turn engine "OFF". Promptly compress vacuum bag while it is still inflated, expelling air out of the suction tube. This reverse airflow is usually sufficient to dislodge most obstructions. If the obstruction cannot be cleared by compressing vacuum bag, follow this procedure:

- Remove and inspect vacuum tubes.
- Carefully clean out nozzle.
- Reinstall vacuum tubes.

GB

7. Cleaning, maintenance, storage, transport and ordering of spare parts

Always switch off the equipment and pull out the spark boot plug before carrying out any maintenance work.

7.1 Cleaning

- Keep all safety devices, air vents and the motor housing free of dirt and dust as far as possible. Wipe the equipment with a clean cloth or blow it with compressed air at low pressure.
- We recommend that you clean the device immediately each time you have finished using it.
- Clean the equipment regularly with a moist cloth and some soft soap. Do not use cleaning agents or solvents; these could attack the plastic parts of the equipment. Ensure that no water can seep into the device.

VACUUM BAG CLEANING

A dirty bag will obstruct airflow, thereby reducing vacuum efficiency.

To Clean Bag:

1. Detach vacuum bag from unit.
2. Open zipper and remove contents.
3. Turn bag **INSIDE OUT** and shake vigorously. This procedure should be performed on a regular basis.
4. Turn bag **RIGHT SIDE OUT**, close zipper and attach to unit.

NOTE: If vacuum bag is unusually dirty, it should be washed by hand in warm water with a mild detergent. Rinse thoroughly. Let dry before using.

7.2 Maintenance of the air filter (Fig. 7a-7b)

Soiled air filters reduce the engine output by supply too little air to the carburetor.

Regular checks are therefore essential. The air filter should be checked after every 25 hours of use and cleaned if necessary. If the air contains a lot of dust, the air filter should be checked more frequently.

1. Remove the air filter cover by removing the 4 screws (A) (Fig. 7a).
2. Remove the filter element (Fig. 7b)
3. Clean the filter element by tapping it or blowing it.
4. Assemble in reverse order.

Please note: Never clean the air filter with petrol or inflammable solvents.

Maintenance of the spark plug (Fig. 8a-8b)

Spark plug gap = 0.6 mm. Tighten the spark plug with a torque of 12-15 Nm.

Check the spark plug for dirt and grime after 10 hours of operation and if necessary clean it with a copper wire brush. Thereafter service the spark plug after every 50 hours of operation.

1. Pull off the spark plug boot (Fig. 8a) by twisting.
2. Remove the spark plug (Fig. 8b) with the supplied spark plug wrench.
3. Assemble in reverse order.

7.3 Storage

Please note: If you fail to follow these instructions correctly, deposits may form on the interior of the carburetor which may result in the engine being more difficult to start or the machine suffering permanent damage.

1. Carry out all the maintenance work.
2. Drain the fuel out of the tank (use a conventional plastic petrol pump from a DIY store for this purpose).
3. When the fuel has been drained, start the engine.
4. Allow the engine to run at idling speed until it stops. This will clean the remainder of the fuel out of the carburetor.
5. Leave the machine to cool (approx. 5 minutes).
6. Remove the spark plug.
7. Place a teaspoon full of 2-stroke engine oil into the combustion chamber. Pull the starter cable several times carefully to wet the internal components with the oil. Fit the spark plug again.
8. Clean the exterior housing of the machine.
9. Store the machine in a cold, dry place where it is out of the reach of ignition sources and inflammable substances. Fertilizers and other chemical garden products often contain substances that accelerate the rate of corrosion of metals. Do not store the machine on or near fertilizers or other chemicals.

7.4 Restarting

1. Remove the spark plug.
2. Pull the starter cable several times to clean the oil residue out of the combustion chamber.
3. Clean the spark plug contacts or fit a new spark plug.
4. Fill the tank. See the section entitled Fuel and oil.
5. Complete steps 1-7 described under the point entitled "Starting the engine from cold".

7.5 Transport

To transport the machine, first empty the petrol tank as described in section 10 in the section entitled "Storage". Clean coarse dirt off the machine with a brush or hand brush. Dismantle the long handle.

7.6 Ordering replacement parts

Please quote the following data when ordering replacement parts:

- Type of machine
- Article number of the machine
- Identification number of the machine
- Replacement part number of the part required

For our latest prices and information please go to www.isc-gmbh.info

8. Disposal and recycling

The unit is supplied in packaging to prevent its being damaged in transit. This packaging is raw material and can therefore be reused or can be returned to the raw material system.

The unit and its accessories are made of various types of material, such as metal and plastic.

Defective components must be disposed of as special waste. Ask your dealer or your local council.

GB**9. Troubleshooting**

Fault	Possible cause	Troubleshooting
The machine does not start.	Correct starting procedure not followed.	Follow the instructions for starting.
	Sooted or damp spark plug	Clean the spark plug or replace it with a new one.
	Incorrect carburetor setting	Contact an authorized customer service outlet or send the machine to ISC-GmbH.
The machine starts but does not develop its full output.	Incorrect choke lever setting	Set choke lever to "ϕ"
	Soiled air filter	Clean the air filter
	Incorrect carburetor setting	Contact an authorized customer service outlet or send the machine to ISC-GmbH.
The engine does not run smoothly	Incorrect electrode gap on the spark plug	Clean the spark plug and adjust the electrode gap or fit a new spark plug.
	Incorrect carburetor setting	Contact an authorized customer service outlet or send the machine to ISC-GmbH.
Engine smokes excessively	Incorrect fuel mix	Use the correct fuel mix (see fuel mixing table)
	Incorrect carburetor setting	Contact an authorized customer service outlet or send the machine to ISC-GmbH.

Table des matières

1. Consignes de sécurité
2. Description de l'appareil
3. Utilisation conforme à l'affectation
4. Données techniques
5. Avant la mise en service
6. Commande
7. Nettoyage, maintenance, stockage, transport et commande de pièces de rechange
8. Mise au rebut et recyclage
9. Elimination des erreurs

F**⚠ Attention !**

Lors de l'utilisation d'appareils, il faut respecter certaines mesures de sécurité afin d'éviter des blessures et dommages. Veuillez donc lire attentivement ce mode d'emploi/ces consignes de sécurité. Veillez à le conserver en bon état pour pouvoir accéder aux informations à tout moment. Si l'appareil doit être remis à d'autres personnes, veillez à leur remettre aussi ce mode d'emploi/ces consignes de sécurité. Nous déclinons toute responsabilité pour les accidents et dommages dus au non-respect de ce mode d'emploi et des consignes de sécurité.

1. Consignes de sécurité:**⚠ AVERTISSEMENT !**

Veillez lire toutes les consignes de sécurité et instructions.

Tout non-respect des consignes de sécurité et instructions peut provoquer une décharge électrique, un incendie et/ou des blessures graves.

Conservez toutes les consignes de sécurité et instructions pour une consultation ultérieure.

1. Portez des vêtements de travail / de sécurité serrés et résistants, ils doivent convenir à leur emploi et ne doivent pas gêner (pantalon long ou combinaison), ainsi que des chaussures de sécurité, des gants résistants, un casque, une protection du visage et des lunettes pour protéger les yeux, tout comme des tampons dans les oreilles ou autres semblables pour la protection de l'ouïe.
2. Remplir de carburant dans un lieu sûr. Ouvrir précautionneusement le bouchon d'essence pour que la pression présente puisse lentement se détendre et qu'aucune goutte de carburant ne soit éclaboussée. Avant de lancer le moteur, nettoyez l'appareil de tout reste éventuel de carburant ou d'huile. Lancez le moteur au moins à 3 m de distance de l'endroit où vous avez effectué le plein d'essence à cause du risque augmenté d'incendie.
3. Mettez toujours le moteur de l'appareil hors circuit, lorsque vous le parquez et avant tous travaux effectués sur l'appareil.
4. Contrôlez si toutes les vis et fermetures tiennent bien correctement. L'appareil doit uniquement être utilisé dans un état sûr pour le fonctionnement. N'utilisez jamais l'appareil lorsqu'il n'est pas réglé correctement et qu'il n'a pas été complètement monté de façon sûre.
5. Gardez les poignées bien sèches, propres et sans agglomérat de carburant.
6. Stockez l'appareil et le matériel complémentaire dans un endroit sûr et protégé de toute flamme ou source de chaleur/ d'étincelles telles un chauffe-eau à gaz, un sèche-linge, un poêle à mazout ou des radiateurs portables, etc.
7. Maintenez le moteur sans salissure.
8. Seules les personnes suffisamment formées et adultes ont le droit de se servir de l'appareil, de le régler et d'en effectuer la maintenance.
9. Le personnel opérateur ayant des problèmes des voies respiratoires et les personnes travaillant dans un environnement très poussiéreux doivent toujours porter un masque anti-poussière de grande qualité. Vous pouvez vous procurer des masques à poussière en papier dans les magasins courants d'articles ménagers et de couleurs.
10. N'utilisez cet appareil qu'à des heures raisonnables. Ni de bonne heure ni tard le soir, lorsque vous risquez de déranger les gens. Observez les ordonnances locales sur la protection contre le bruit.
11. Faites tourner la machine avec une vitesse de rotation du moteur la plus basse possible pour réaliser les travaux.
12. Avant les travaux, enlevez les impuretés de l'appareil à l'aide d'un balai et d'un grattoir.
13. Dans des conditions poussiéreuses, humidifiez quelque peu la surface.
14. Utilisez toute la rallonge de la buse de ventilation, de façon que le flux d'air puisse agir près du sol.
15. Faites attention aux enfants, animaux domestiques, fenêtres ouvertes etc. et soufflez sur la saleté pour l'enlever en toute sécurité.

A EVITER

AVERTISSEMENT : Utilisez uniquement les carburants conseillés dans ce mode d'emploi (cf. chapitre : Carburants et lubrifiants). N'utilisez jamais de carburant mélangé avec de l'huile pour moteur à deux temps. Ceci peut entraîner un dommage intégral et rend la garantie caduque.

1. Ne pas fumer, pendant que vous remplissez de carburant ou vous servez de l'appareil.
2. N'utilisez jamais l'appareil sans amortisseur de bruit et sans capot de protection de l'échappement installé dans les règles de l'art.
3. Maintenez les mains et les parties du corps à distance de l'échappement et du câble d'allumage.
4. Cet appareil à moteur produit des gaz d'échappement toxiques dès que le moteur fonctionne. Ne travaillez jamais dans des salles

fermées ou mal aérées.

5. ne soufflez jamais en direction d'autres personnes, animaux, bâtiments, véhicules ou fenêtres ! L'appareil à moteur est capable de catapulter de petits objets à grande vitesse.
6. N'utilisez jamais l'appareil sans protection de tube de soufflage pour éviter tout contact avec la soufflante.
7. Ne déposez pas le moteur à proximité d'objets/ de matériaux inflammables lorsqu'il est chaud.
8. N'utilisez pas l'appareil sur une période prolongée, faites régulièrement des pauses.
9. N'utilisez jamais l'appareil lorsque vous êtes sous l'influence de l'alcool ou de drogues.

AVERTISSEMENT : Toute modification, tout ajout ou retrait effectué sur le produit peut mettre en danger la sécurité des personnes et rend la garantie du fournisseur caduque.

10. N'utilisez jamais l'appareil à proximité de liquides ou gaz légèrement inflammables, que ce soit dans des salles fermées ou à l'extérieur. Cela pourrait entraîner des explosions ou des incendies.
11. Ne portez aucun vêtement, aucune écharpe, aucune cravate ni bijou pouvant tomber dans l'ouverture d'aspiration de l'air. Attachez vos cheveux s'ils sont longs et assurez-les (par ex. foulard, casquette, casque, etc.).
12. Ne faites jamais le plein lorsque le moteur est en marche ou qu'il est chaud.
13. Ne permettez jamais à des enfants d'utiliser l'appareil.

Explication des plaques signalétiques situées sur l'appareil (cf. figure 9)

- 1 Lisez le mode d'emploi avant utilisation de l'appareil
- 2 Portez des lunettes de protection pour vous protéger les yeux et des casques anti-bruit pour vous protéger du bruit
- 3 Avertissement ! Danger !
- 4 Tenez les personnes à l'écart
- 5 Avertissement ! Surface brûlante
- 6 Pompe à carburant
- 7 Ne travaillez jamais lorsque des personnes et plus particulièrement des enfants ou des animaux se trouvent dans la zone dangereuse
- 8 Ne laissez jamais tourner la ventilation sans le tuyau à vent
- 9 Niveau de puissance acoustique conformément à la directive 2000/14/EC.
- 10 Le moteur continue de tourner après mise hors circuit de l'appareil.

2. Description de l'appareil (fig. 1)

1. Bouchon du carburant
2. Contact d'allumage
3. Accélérateur
4. Poignée de démarrage
5. Partie supérieure du tuyau à vent / tube d'aspiration
6. Partie inférieure du tuyau à vent / tube d'aspiration
7. Vis de fixation
8. Vis M 5 x 30 mm
9. Ecrans M 5
10. Clé à bougie
11. Clé six pans coudée
12. Sac collecteur
13. Clapet de démarrage (étrangleur)
14. Poignée arrière
15. Poignée avant
16. Ceinture de port
17. Huile pour moteur 2 temps
18. Flacon d'huile / essence

3. Utilisation conforme à l'affectation

L'aspirateur/le souffleur de feuilles est uniquement autorisé pour les feuilles et les déchets de jardin tels l'herbe et les petites branches. Tout autre emploi n'est pas autorisé.

La machine doit exclusivement être employée conformément à son affectation. Chaque utilisation allant au-delà de cette affectation est considérée comme non conforme. Pour les dommages en résultant ou les blessures de tout genre, le producteur décline toute responsabilité et l'opérateur/l'exploitant est responsable.

Veillez au fait que nos appareils, conformément à leur affectation, n'ont pas été construits, pour être utilisés dans un environnement professionnel, industriel ou artisanal. Nous déclinons toute responsabilité si l'appareil est utilisé professionnellement, artisanalement ou dans des sociétés industrielles, tout comme pour toute activité équivalente.

F

4. Données techniques

Type de moteur	moteur à 2 temps ; refroidi par air
Puissance du moteur (maxi.)	0,7 kW/ 1 CV
Cylindrée	31 ccm
Vitesse maxi. de rotation moteur	7800 tr/min.
Allumage :	électronique
Poids (réservoir vide)	6,1 kg
Contenance du réservoir	415 ml
Bougie d'allumage	RDJ8J
Vitesse maximale de l'air	250 km/h.
Débit maximal	720 m ³ /h.
Rapport de paillis	10:1
Volume du sac collecteur	35 l
Vibration a _{nv}	14,8 m/s ²
Niveau de pression acoustique L _{pA}	88 dB (A)
Niveau de puissance acoustique L _{WA}	108 dB (A)

5. Avant la mise en service

5.1 Montage

Montage du tuyau à vent (fig. 2a / 2b)

1. Poussez la partie supérieure du tuyau à vent/tube d'aspiration (5) dans le boîtier de la soufflante et bloquez-la avec 2 vis de fixation (7) et avec les 2 vis M5 (8) et écrous (9).
2. Poussez la partie inférieure du tuyau à vent / tube d'aspiration (6) dans la partie supérieure (5) et fixez-la avec les vis de fixation (7) des deux côtés.

Ceinture de port (fig. 2c)

Accrochez la pince de courroie de retenue (16) dans un des raccords prévus à cet effet au niveau de la poignée.

Montage du sac collecteur (3a – 3c)

Poussez le sac collecteur (12) au-dessus du logement du sac collecteur sur le boîtier de la soufflante et fixez-le avec 4 vis de fixation (7) à l'avant et à l'arrière. Accrochez l'extrémité du sac collecteur à l'attache du tuyau à vent / tube d'aspiration (5).

Le sac collecteur peut être retiré pour le nettoyer ou le vider en ouvrant simplement la fermeture velcro (fig. 3c).

5.2 Carburant et huile

Carburants recommandés

Utilisez uniquement un mélange fait d'essence normale sans plomb et d'une huile spéciale moteur à 2 temps. Mélangez le carburant comme indiqué dans le tableau de mélange de carburant.

Attention : N'utilisez jamais de mélange de carburant ayant été stocké plus de 90 jours.

Attention : N'utilisez aucune huile 2 temps dans le rapport de mélange recommandé de 100:1. Le producteur décline toute responsabilité en cas de lubrification insuffisante qui entraînerait un dommage du moteur.

Attention : Pour le transport et le stockage de carburant, utilisez exclusivement les réservoirs prévus et homologués à cet effet.

Remplacez respectivement de la bonne quantité d'essence et d'huile deux temps dans la bouteille de mélange ci-jointe (voir l'échelle imprimée). Secouez ensuite bien la bouteille.

5.3 Tableau de mélange du carburant :

Mélanger : 40 parts d'essence pour une part d'huile

Essence	Huile deux temps
1 litre	25 ml
5 litres	125 ml

6. Commande

Veillez respecter les directives légales relatives à l'ordonnance de la protection contre le bruit. Elles peuvent différer d'un endroit à l'autre.

6.1 Démarrage à froid (4a-4c)

Remplissez le réservoir d'essence de carburant.

1. Placez l'appareil au sol de façon qu'il tienne sûrement et reste fixe.
2. Déplacez le levier de l'accélérateur (3) vers la gauche et mettez le contact d'allumage (2) sur « | ».
3. Appuyez 10 fois sur la pompe à carburant (A).
4. Placez le clapet de démarrage (13) sur « ← » lorsqu'il fait très froid dehors sur « ↗ » lorsqu'il fait plus chaud.
5. Maintenez fermement l'appareil par la poignée.
6. Tirez un peu la poignée de démarrage (4) jusqu'à ce que vous ressentiez une résistance. Il faut tirer régulièrement et rapidement pour faire démarrer le moteur. Lorsque le moteur est en marche, faites-le tourner à pleine vitesse pendant 10 secondes.

7. Poussez le clapet de démarrage (13) sur FONCTIONNEMENT « ♣ ».

REMARQUE : Si le moteur ne démarre toujours pas après plusieurs essais, procédez comme décrit au chapitre "Dépannage" dans ce mode d'emploi.

REMARQUE : Tirez toujours la corde du démarreur en la gardant droite. Si vous la tirez obliquement, le câble frottera l'œillet. Ce frottement fait se détordre les fils et entraîne ainsi une plus grande usure. Maintenez toujours la poignée de démarrage fermement pendant que vous tirez le câble. Veillez à ce que le câble ne retourne pas trop rapidement après avoir été tiré. Ceci pourrait entraîner un accrochage / une plus grande usure du câble et/ou causer un dommage sur le boîtier du démarreur.

6.2 Démarrage à chaud (le moteur est éteint depuis moins de 15-20 minutes)

Tirez la poignée de démarrage. Le moteur doit démarrer en **UNE** ou **DEUX** tractions. Si le moteur ne démarre toujours pas après 6 tractions, recommencez les étapes 1 à 7, cf. chapitre : « Démarrage à froid ».

6.3 MISE HORS SERVICE DU MOTEUR

Arrêt d'urgence.

Lorsqu'il est nécessaire d'arrêter immédiatement le l'appareil souffleur (situation d'urgence !), actionnez le contact d'allumage sur Stop (arrêt).

Arrêt d'urgence

Lorsqu'il est nécessaire d'arrêter immédiatement l'appareil souffleur (situation d'urgence !), commutez le contact d'allumage sur Stop (arrêt) (fig. 1/pos. 2).

Mise hors service normale

Pour éteindre le moteur, poussez le levier de l'accélérateur vers la gauche, de façon que le moteur fonctionne à vide. Poussez ensuite le contact d'allumage (fig. 1/pos. 2) sur Stop.

6.4 Commutation entre mode aspiration ou soufflage (fig. 3a/pos. A)

Cet appareil vous permet soit de souffler soit d'aspirer.

- Pour activer le mode aspiration, poussez le levier (fig. 3a/A) en position horizontale.
- Pour activer le mode soufflage, poussez le levier (fig. 3a/A) en position verticale.

6.5 MODE SOUFFLAGE (FIG. 5)

Votre souffleur de feuilles peut être employé pour dégager les terrasses, trottoirs, gazons, buissons et bien d'autres surfaces d'accès difficile dans lesquelles des saletés se sont accumulées. Avant de vous servir de l'appareil, lisez, pour votre propre sécurité, encore une fois toutes les consignes de sécurité et instructions de ce mode d'emploi. N'utilisez pas l'appareil lorsque des personnes ou des animaux se trouvent à proximité immédiate. Maintenez une distance minimum de 10 m par rapport aux autres personnes ou aux animaux. Nous recommandons le port d'un masque contre la poussière / de protection de la respiration. Pour mieux diriger le souffle avec plus de précision, maintenez un écart suffisant par rapport au matériau à souffler. Ne dirigez jamais le souffle en direction de personnes tout autour.

Réglez la vitesse du courant d'air en vous servant de l'accélérateur entre la marche au ralenti et la position pleine vitesse. Testez diverses position de l'accélérateur pour trouver la vitesse de courant d'air optimale convenant à l'application en question.

AVERTISSEMENT :

Portez toujours des lunettes de protection testées ou une protection du visage lorsque vous vous servez de l'appareil, afin de vous protéger de tout objet catapulté ou soulevé en tourbillons.

ATTENTION :

Dirigez toujours l'appareil de manière que le gaz d'échappement chaud n'entre pas en contact avec vos vêtements et qu'il ne puisse l'abîmer ou être respiré par l'utilisateur.

F**6.6 MODE ASPIRATION**

AVERTISSEMENT : En mode aspiration, il est uniquement autorisé d'utiliser l'appareil avec un sac collecteur correctement monté, afin de protéger l'utilisateur ou les personnes alentours de tout objet catapulté ou soulevé en tourbillon. Assurez-vous que la fermeture du sac collecteur est bien fermée avant d'utiliser l'appareil.

N'aspirez aucun matériau chaud ou incandescent (par ex. des cendres chaudes, des cigarettes en combustion) aux alentours de grills ou de feux. Attendez toujours jusqu'à ce que ces matériaux aient suffisamment refroidi. N'utilisez jamais l'appareil à proximité de flammes nues.

ATTENTION : Cet appareil convient pour aspirer les feuilles, le papier, le carton-pâte, des petites branches, des mauvaises herbes, des morceaux d'écorce, de l'herbe coupée, etc. Utilisez l'appareil exclusivement dans le but prévu, ne l'utilisez pas dans un but non prévu.

N'essayez jamais d'aspirer de grandes pierres, des débris de verre, des bouteilles, des boîtes métalliques ou autres objets du même genre. Cela pourrait entraîner des dommages de la soufflerie, de l'appareil tout comme des risques de blessure pour l'utilisateur. Si le tube aspirateur se trouve à la même hauteur que le souffleur (en position horizontale), des pierres ou des objets de grande taille peuvent être aspirés dans l'appareil, ce qui peut entraîner un endommagement de la soufflante.

Pour se servir de l'aspirateur de feuilles :

1. Respectez les instructions de démarrage à la lettre, telles qu'elles sont indiquées dans le mode d'emploi.
2. Faites marcher le moteur au ralenti. Mettez la courroie de soutien de l'épaule de manière qu'elle soit posée par-dessus l'épaule de droite. Mettez la courroie du sac collecteur en la faisant passer au-dessus de votre épaule de gauche.

ATTENTION : Assurez-vous que la courroie de soutien de l'épaule ne recouvre pas l'échappement pendant le fonctionnement, qu'elle ne le bloque pas ni n'entre pas en contact avec celui-ci.

L'échappement produit de la chaleur et peut faire brûler, fondre ou endommager la courroie.

3. Maintenez l'appareil avec la main gauche sur la poignée supérieure et avec la main droite sur la poignée latérale, comme indiqué en fig. 6.
4. Pour aspirer, dirigez l'appareil d'un côté et de l'autre dans un mouvement de va-et-vient.

ATTENTION : Pour éviter un encrassement du tube aspirateur, approchez lentement l'appareil, et avec attention, des tas importants de matériau à aspirer.

TUBE ASPIRATEUR BOUCHE**Pour éliminer l'obturation :**

Mettez le moteur hors circuit. Pressez le sac collecteur par saccades pendant qu'il est encore gonflé pour repousser par pression le matériau qui bouche hors du tube aspirateur. Une secousse d'air en retour de la sorte suffit généralement à débloquer les objets coincés. Si des objets restent coincés malgré la compression du sac collecteur, veuillez procéder selon les étapes suivantes :

- Retirez et contrôlez le tube aspirateur
- Nettoyez précautionneusement la buse d'aspiration
- Remontez le tube aspirateur.

7. Nettoyage, maintenance, stockage, transport et commande de pièces de rechange

Mettez toujours l'appareil hors circuit avant tout travail d'entretien et retirez la cosse de la bougie d'allumage.

7.1 Nettoyage

- Maintenez les dispositifs de protection, les fentes à air et le carter de moteur aussi propres (sans poussière) que possible. Frottez l'appareil avec un chiffon propre ou soufflez dessus avec de l'air comprimé à basse pression.
- Nous recommandons de nettoyer l'appareil directement après chaque utilisation.
- Nettoyez l'appareil régulièrement à l'aide d'un chiffon humide et un peu de savon. N'utilisez aucun produit de nettoyage ni détergeant ; ils pourraient endommager les pièces en matières plastiques de l'appareil. Veillez à ce qu'aucune eau n'entre à l'intérieur de l'appareil.

NETTOYER LE SAC COLLECTEUR

Le sac collecteur, s'il est encrassé, bloque l'amenée d'air et réduit de la sorte la performance d'aspiration.

Pour nettoyer le sac collecteur :

1. Retirez le sac collecteur de l'appareil.
2. Ouvrez le bouchon et videz le contenu.
3. Retournez le sac "côté intérieur à l'extérieur" et secouez-le vigoureusement. Il faut vider le sac régulièrement.
4. Retournez à présent le sac "côté intérieur à l'intérieur", fermez le bouchon et fixez à nouveau le sac collecteur sur l'appareil.

REMARQUE : Si le sac collecteur est très sale, nettoyez-le à la main avec de l'eau chaude et un

agent de lavage doux. Rincez-le avec soin. Faites bien sécher le sac collecteur avant de l'utiliser.

7.2 Maintenance

Maintenance du filtre à air (fig. 7a-7b)

Les filtres à air encrassés réduisent la puissance motrice en raison d'une amenée d'air au carburateur trop réduite.

Des contrôles réguliers sont par conséquent indispensables. Il faut contrôler le filtre à air toutes les 25 heures de service et le nettoyer le cas échéant. Si l'air est très chargé de poussière, contrôlez plus souvent le filtre à air.

1. Enlevez le couvercle du filtre à air en retirant les 4 vis (A) (fig. 7a).
2. Sortez l'élément filtrant (fig. 7b)
3. Nettoyez l'élément filtrant en tapotant dessus ou en soufflant dessus.
4. Le montage est effectué dans l'ordre inverse des étapes.

Attention : Ne nettoyez jamais le filtre avec de l'eau ni avec des solvants inflammables. Nettoyez le filtre à air avec de l'air comprimé ou en tapotant dessus.

Maintenance des bougies d'allumage (fig. 8a-8b)

Distance explosive des bougies d'allumage = 0,6 mm. Serrez la bougie d'allumage avec 12-15 Nm. Contrôlez la bougie d'allumage pour la première fois au bout de 10 heures de service. Repérez les encrassements et nettoyez-les le cas échéant à l'aide d'une brosse à fils de cuivre. Effectuez ensuite une maintenance de la bougie d'allumage toutes les 50 heures de service.

1. Retirez la cosse de bougie d'allumage (fig. 8a) avec un mouvement rotatif.
2. Retirez la bougie d'allumage (fig. 8b) avec la clé à bougie ci-jointe.
3. Le montage est effectué dans l'ordre inverse des étapes.

7.3 Stockage

Attention : Une erreur pendant que vous suivez ces étapes peut entraîner des dépôts sur la paroi intérieure de l'accélérateur, ce qui à son tour entraîne un démarrage difficile ou un dommage durable sur la machine.

1. Effectuez tous les travaux d'entretien.
2. Faites couler le carburant du réservoir (utilisez à ce propos une pompe à essence en plastique courante achetée dans un magasin d'accessoires de construction).
3. Une fois le combustible sorti, faites démarrer la machine.
4. Laissez la machine fonctionner à vide jusqu'à ce

qu'elle s'arrête. Cela nettoie le carburateur de tout reste de combustible.

5. Faites refroidir la machine. (env. 5 minutes)
6. Retirez la bougie d'allumage.
7. Remplissez une cuiller à café d'huile à moteur 2 temps dans la chambre d'explosion. Tirez quelques fois précautionneusement le cordon de démarrage pour humidifier les composants intérieurs d'huile. Remontez la bougie d'allumage.
8. Nettoyez le boîtier externe de la machine.
9. Conservez la machine dans un endroit frais et sec hors de portée de sources d'inflammation et de substances inflammables.
Les engrais ou autres produits chimiques pour jardins comprennent fréquemment des substances qui accélèrent la corrosion des métaux. N'entrez pas la machine à proximité d'engrais ou d'autres agents chimiques.

7.4 Remise en service

1. Retirez la bougie d'allumage.
2. Tirez plusieurs fois le cordon de démarrage pour nettoyer la chambre d'explosion de tout résidu d'huile.
3. Nettoyez les contacts de la bougie d'allumage ou montez une nouvelle bougie d'allumage.
4. Remplissez le bac. Voir chapitre Combustible et huile.
5. Effectuez les étapes 1 à 7 du point "Lancer le moteur froid".

7.5 Transport

Si vous désirez transporter l'appareil, vidangez d'abord le réservoir à essence comme expliqué dans le sous-point 3 au chapitre Entreposage. Nettoyez l'appareil avec une brosse ou une balayette à main pour éliminer les déchets grossiers. Démontez le guidon comme expliqué.

7.6 Commande de pièces de rechange

Pour les commandes de pièces de rechange, veuillez indiquer les références suivantes:

- Type de l'appareil
 - No. d'article de l'appareil
 - No. d'identification de l'appareil
 - No. de pièce de rechange de la pièce requise
- Vous trouverez les prix et informations actuelles à l'adresse www.isc-gmbh.info

F

8. Mise au rebut et recyclage

L'appareil se trouve dans un emballage permettant d'éviter les dommages dus au transport. Cet emballage est une matière première et peut donc être réutilisé ultérieurement ou être réintroduit dans le circuit des matières premières.

L'appareil et ses accessoires sont en matériaux divers, comme par ex. des métaux et matières plastiques. Éliminez les composants défectueux dans les systèmes d'élimination des déchets spéciaux. Renseignez-vous dans un commerce spécialisé ou auprès de l'administration de votre commune !

9. Elimination des erreurs

Dérangement	Cause probable	Elimination du dérangement
L'appareil ne démarre pas.	Manière de procéder incorrecte pendant le démarrage.	Respectez les instructions de démarrage
	Bougie d'allumage encrassée ou humide	Nettoyez la bougie d'allumage ou la remplacez par une nouvelle.
	Mauvaise régulation du carburateur	Demandez au service après vente autorisé ou envoyez l'appareil à la société iSC-GmbH.
L'appareil démarre mais n'atteint pas sa pleine puissance.	Mauvais réglage du levier étrangleur	Mettez le levier étrangleur sur „♦“.
	Encrassement du filtre à air	Nettoyez le filtre à air
	Mauvaise régulation du carburateur	Demandez au service après vente autorisé ou envoyez l'appareil à la société iSC-GmbH.
Le moteur ne fonctionne pas régulièrement	Mauvaise distance entre les électrodes de la bougie d'allumage	Nettoyez la bougie d'allumage et réglez la distance entre les électrodes ou montez une nouvelle bougie d'allumage.
	Mauvaise régulation du carburateur	Demandez au service après vente autorisé ou envoyez l'appareil à la société iSC-GmbH.
Le moteur fume trop	Mauvais mélange de carburant	Utilisez un mélange correct de carburant (voir le tableau de mélange de carburant)
	Mauvaise régulation du carburateur	Demandez au service après vente autorisé ou envoyez l'appareil à la société iSC-GmbH.



Indice

1. Avvertenze di sicurezza
2. Descrizione dell'apparecchio
3. Utilizzo proprio
4. Caratteristiche tecniche
5. Prima della messa in esercizio
6. Uso
7. Pulizia, manutenzione, conservazione, trasporto e ordinazione dei pezzi di ricambio
8. Smaltimento e riciclaggio
9. Soluzione di eventuali problemi

⚠ Attenzione!

Nell'usare gli apparecchi si devono rispettare diverse avvertenze di sicurezza per evitare lesioni e danni. Quindi leggete attentamente queste istruzioni per l'uso. Conservatele bene per avere a disposizione le informazioni in qualsiasi momento. Se date l'apparecchio ad altre persone consegnate loro queste istruzioni per l'uso insieme all'apparecchio! Non ci assumiamo alcuna responsabilità per incidenti o danni causati dal mancato rispetto di queste istruzioni e delle avvertenze di sicurezza.

1. Avvertenze di sicurezza**⚠ AVVERTIMENTO!****Leggete tutte le avvertenze di sicurezza e le istruzioni.**

Dimenticanze nel rispetto delle avvertenze di sicurezza e delle istruzioni possono causare scosse elettriche, incendi e/o gravi lesioni.

Conservate tutte le avvertenze e le istruzioni per eventuali necessità future.

1. Indossate indumenti di lavoro/ vestiti di sicurezza adatti, resistenti e aderenti che non ostacolino i movimenti (pantaloni lunghi o tuta), così come scarpe da lavoro, guanti di stoffa pesante, casco, dispositivo di protezione per il viso e occhiali protettivi per gli occhi e tappi antirumore o simili.
2. Rabboccate il carburante in un luogo sicuro. Aprite con cautela il tappo del serbatoio, così che la sovrappressione esistente si possa ridurre lentamente per evitare che il carburante non fuoriesca improvvisamente. Prima di avviare il motore, pulitelo da eventuali resti depositatisi di carburante o di olio. Azionate il motore ad almeno 3 metri di distanza dal luogo del rifornimento a causa dell'elevato pericolo di incendio.
3. Spegnete sempre il motore dell'apparecchio quando lo riponete e prima di eseguire lavori all'utensile.
4. Controllate che tutte le viti e le chiusure siano ben serrate. Utilizzate l'apparecchio solo in uno stato sicuro per l'esercizio. Non utilizzate mai l'utensile, se non regolato correttamente o completamente montato in modo sicuro.
5. Tenete le impugnature asciutte, pulite e prive di miscela di benzina.
6. Conservare l'utensile e gli accessori in luogo sicuro e al riparo da fiamme libere e da sorgenti di calore come radiatori a gas, asciugabiancheria, stufe a nafta o radiatori portatili, etc.

7. Tenete il motore pulito.
8. L'utilizzo, la regolazione e la manutenzione dell'utensile devono essere eseguiti solo da adulti e da persone sufficientemente esperte.
9. Personale di servizio con problemi alle vie respiratorie e persone che lavorano in un ambiente molto polveroso devono sempre indossare una maschera antipolvere di alta qualità. Le maschere di carta antipolvere sono disponibili nei comuni negozi di drogheria e di prodotti per la casa.
10. Lavorate con l'apparecchio solo in orari adeguati. Né la mattina presto, né la sera tardi quando gli altri potrebbero venire disturbati. Osservate le disposizioni di sicurezza locali relative al rumore.
11. Per eseguire il lavoro fate funzionare la macchina con il numero di giri del motore più basso possibile.
12. Prima di cominciare a lavorare liberate l'apparecchio dallo sporco con scopino e raschietto.
13. In caso di polvere inumidite un poco la superficie.
14. Utilizzate l'intera prolunga dell'ugello del ventilatore in modo che la corrente d'aria si crei direttamente al di sopra del terreno.
15. Fate attenzione a bambini, animali domestici, finestre aperte ecc. e soffiate via lo sporco in modo da non esporli a rischi.

DA EVITARE

ATTENZIONE: utilizzate solo il carburante consigliato in queste istruzioni per l'uso (vedi capitolo: carburanti e lubrificanti).

Non utilizzate mai carburanti, che non siano miscelati con olio speciale per motori a 2 tempi.

Ciò può provocare un danno totale e la decadenza della garanzia.

1. Non fumate, quando rabboccate il carburante o quando utilizzate l'utensile.
2. Non utilizzate mai l'utensile senza il silenziatore e senza la calotta protettiva di scappamento correttamente installata.
3. Tenete lontano le mani o altre parti del corpo dallo scappamento e dal cavo di accensione.
4. L'apparecchio a motore produce gas di scarico tossici non appena il motore entra in funzione. Non lavorate mai in ambienti chiusi o non sufficientemente areati.
5. Non dirigete mai il getto in direzione di altre persone, animali, edifici, automobili o finestre, etc. L'apparecchio a motore può scagliare all'intorno a grande velocità piccoli oggetti.



6. Non utilizzate mai l'utensile senza la protezione del soffiatore, per evitare un contatto con il ventilatore.
7. Non ponete il motore caldo vicino ad oggetti/materiali facilmente infiammabili.
8. Non utilizzate l'utensile troppo a lungo. Fate delle pause ad intervalli regolari.
9. Non utilizzate mai l'apparecchio sotto l'influsso di alcool o droghe.

ATTENZIONE: qualsiasi modifica, rimozione o aggiunta al prodotto possono ridurre la protezione personale e fanno decadere la garanzia del fornitore.

10. Non utilizzate mai l'utensile nelle vicinanze di liquidi o gas facilmente infiammabili, né in ambienti chiusi né all'esterno. Ne potrebbero conseguire esplosioni e/o incendi.
11. Non indossate vestiti, scarpe, cravatte, gioielli che potrebbero entrare nell'apertura della presa d'aria. Legate e assicurate i capelli (es. foulard, berretto, casco etc.).
12. Non riempite mai il serbatoio a motore caldo o in funzione.
13. Non permettete mai ai bambini di usare l'apparecchio.

Spiegazione delle targhette di avvertenze sull'apparecchio (vedi Fig. 9)

- 1 Leggete le istruzioni per l'uso prima di utilizzare l'apparecchio
- 2 Indossate gli occhiali protettivi per proteggere gli occhi e le cuffie per la protezione contro il rumore
- 3 Avvertimento! Pericolo!
- 4 Tenete lontane le altre persone
- 5 Avvertimento! Superficie molto calda
- 6 Pompa del carburante
- 7 Non lavorate mai mentre persone, in particolare bambini o animali, si trovano nella zona di pericolo
- 8 Non fate mai funzionare il soffiatore senza il tubo di soffiaggio
- 9 Livello di potenza acustica secondo la direttiva 2000/14/CE.
- 10 Il motore continua a girare anche dopo lo spegnimento dell'apparecchio.

2. Descrizione dell'apparecchio (Fig. 1)

1. Tappo del serbatoio
2. Interruttore di accensione
3. Leva dell'acceleratore
4. Impugnatura dello starter
5. Tubo di soffiaggio/aspirazione parte superiore
6. Tubo di soffiaggio/aspirazione parte inferiore
7. Viti di fissaggio
8. Viti M 5 x 30 mm
9. Dadi M5
10. Chiave della candela di accensione
11. Chiave esagonale ad angolo
12. Sacco di raccolta
13. Valvola di chiusura dell'aria (Choke)
14. Impugnatura posteriore
15. Impugnatura anteriore
16. Tracolla
17. Olio per 2 tempi
18. Recipiente di miscela benzina/olio

3. Utilizzo proprio

L'aspiratore/soffiatore per foglie è omologato soltanto per fogliame e rifiuti di giardino come erba e rametti. Un uso diverso non è consentito.

Tenete presente che i nostri apparecchi non sono stati costruiti per l'impiego professionale, artigianale o industriale. Non ci assumiamo alcuna garanzia quando l'apparecchio viene usato in imprese commerciali, artigianali o industriali, o in attività equivalenti.

L'apparecchio deve venire usato solamente per lo scopo a cui è destinato. Ogni altro tipo di uso che esuli da quello previsto non è un uso conforme. L'utilizzatore/l'operatore, e non il costruttore, è responsabile dei danni e delle lesioni di ogni tipo che ne risultino.



4. Caratteristiche tecniche

Tipo di motore	motore a 2 tempi, raffreddato ad aria
Potenza motore (max.)	0,75 kW/1 CV
Cilindrata	31 ccm
Numero di giri del motore max.	7800 min ⁻¹
Accensione:	elettronica
Peso (serbatoio vuoto)	6,1 kg
Volume serbatoio	415 ml
Candela di accensione	RDJ8J
Max. velocità d'aria	250 km/h
Max. portata in volume	720 m ³ /h
Rapporto triturazione	10:1
Volume del sacco di raccolta	35 l
Vibrazione a _w :	14,8 m/s ²
Livello di pressione acustica L _{pA}	88 dB (A)
Livello di potenza acustica L _{WA}	108 dB (A)

5. Prima della messa in esercizio

5.1 Montaggio

Montaggio del tubo di soffiaggio (Fig. 2a / 2b)

1. Spingete la parte superiore del tubo di soffiaggio / aspirazione (5) nella carcassa della soffiante e fissatela con 2 viti di fissaggio (7) e con i 2 viti (8) e dadi (9) M5.
2. Spingete la parte inferiore del tubo di soffiaggio / aspirazione (6) nella parte superiore (5) e fissatela da entrambi i lati con viti di fissaggio (7).

Tracolla (Fig. 2c)

Agganciate il gancio della tracolla (16) in uno dei due collegamenti dell'impugnatura appositamente previsti.

Montaggio del sacco di raccolta (3a – 3c)

Spingete il sacchetto di raccolta (12) sulla sede del sacchetto di raccolta alla carcassa del soffiatore e fissatelo da dietro e avanti con 4 viti di fissaggio (7). Agganciate l'estremità del sacchetto di raccolta al gancio sulla parte superiore del tubo di soffiaggio / aspirazione (5).

Il sacchetto di raccolta può essere tolto per pulirlo o per svuotarlo aprendo il dispositivo di fissaggio a velcro (Fig. 3c).

5.2. Carburante e olio

Carburanti consigliati

Utilizzate solo una miscela di benzina normale senza piombo e olio speciale per motori a 2 tempi.

Preparate la miscela di carburante in base alla tabella corrispondente.

Attenzione: non impiegate una miscela di carburante che sia stata conservata per più di 90 giorni.

Attenzione: non impiegate olio per motore a 2 tempi con un rapporto consigliato di miscela 100:1. Se una lubrificazione insufficiente causa un danno al motore decade la garanzia del produttore.

Attenzione: per il trasporto e la conservazione del carburante utilizzate solo i recipienti previsti e consentiti.

Versate rispettivamente la giusta quantità di benzina e di olio per motore a 2 tempi nel recipiente per la miscela fornito (vedi scala riportata). Agitate quindi bene il recipiente.

5.3 Tabella miscela carburante:

Procedimento di miscelazione: 40 parti benzina su 1 parte olio

Benzina	Olio
1 Litri	25 ml
5 Litri	125 ml

6. Uso

Rispettate le disposizioni di legge sulla protezione dal rumore che possono variare a seconda del luogo di impiego.

6.1 Avviamento a freddo (4a-4c)

Riempite il serbatoio del carburante con carburante.

1. Posizionate l'apparecchio in modo stabile e sicuro sul terreno.
2. Impostate la leva dell'acceleratore (3) verso sinistra e l'interruttore di accensione (2) su "I".
3. Premete 10 volte la pompa del carburante (A).
4. A temperature esterne troppo fredde impostate la valvola di chiusura dell'aria (13) su "♦" o su "♣" in caso di temperature esterne più calde.
5. Tenete saldamente l'apparecchio dall'impugnatura.
6. Estrae un po' la fune di avvio (4), fino a quando percepite una resistenza - è necessario tirare in modo uniforme e veloce per avviare il motore. Quando il motore si avvia, fatelo funzionare per 10 secondi a massimo regime.



7. Spingete la valvola di chiusura dell'aria (13) nella posizione ESERCIZIO “ \downarrow ”.

NOTA: se dopo ripetuti tentativi il motore non si avvia, agite come descritto nel capitolo “**Soluzione di eventuali problemi**” del presente manuale.

NOTA: tirate la fune di avviamento sempre con un movimento diritto. Se il movimento è obliquo, la fune sfrega contro l'occhiello. Questo sfregamento provoca un'usura del filo e, di conseguenza, un maggiore rischio di rottura. Tenete sempre saldamente l'impugnatura dello starter quando la fune si riavvolge. Fate attenzione che la fune non si riavvolga di colpo quando viene estratta. Ciò potrebbe causare un intoppo/un'usura elevata della fune e/o un danno alla scatola dello starter.

6.2 Avviamento a caldo (motore spento per non più di 15- 20 minuti)

Tirate la fune di avvio. Il motore dovrebbe avviarsi con **UNO** o **DUE** strappi. Se il motore non si avvia dopo 6 strappi, ripetete le operazioni da 1 a 7 del capitolo: “**Avviamento a freddo**”.

6.3 DISINSERIMENTO DEL MOTORE

Arresto d'emergenza. Se si rende necessario fermare immediatamente l'apparecchio soffiante (emergenza!), mettete l'interruttore di accensione su Stop.

Arresto d'emergenza

Se si rende necessario fermare immediatamente l'apparecchio soffiante (emergenza!), mettete l'interruttore di accensione (Fig. 1 / Pos. 2) su Stop.

Disinserimento normale

Per spegnere il motore spingete la leva dell'acceleratore verso sinistra, in modo tale che il motore funziona al minimo. Poi mettete l'interruttore di accensione (Fig. 1 / Pos. 2) su Stop.

6.4 Commutazione tra esercizio di aspirazione e di soffiaggio (Fig. 3a /Pos. A)

Con questo apparecchio è possibile soffiare e aspirare.

- Per azionare l'esercizio di aspirazione, spingete la leva (Fig. 3a/A) in posizione orizzontale.
- Per azionare l'esercizio di soffiaggio, spingete la leva (Fig. 3a/A) in posizione verticale.

6.5 ESERCIZIO DI SOFFIAGGIO (FIG. 5)

Il vostro apparecchio soffiante per foglie è adatto a liberare terrazze, vialetti, prati, cespugli e molte superfici difficilmente accessibili in cui si può accumulare lo sporco.

Prima di utilizzare l'apparecchio, leggete ancora una volta per vostra stessa sicurezza tutte le avvertenze di sicurezza e le istruzioni per l'uso del presente manuale.

Non usate l'utensile quando ci sono altre persone o animali nelle immediate vicinanze. Mantenete una distanza minima di 10 m da altre persone o animali. Se lavorate in zone con molta polvere consigliamo di indossare una maschera antipolvere / maschera di protezione delle vie respiratorie. Per comandare meglio la direzione di soffiaggio, mantenete sempre una distanza sufficiente dal materiale da soffiare. Non dirigete mai il getto verso persone vicine. Controllate la velocità del getto d'aria usando la leva del gas tra la posizione di folle e quella di massimo regime. Provate diverse posizioni della leva del gas per trovare la velocità del getto d'aria ottimale per l'utilizzo previsto.

ATTENZIONE: come protezione contro oggetti sollevati o scagliati intorno, quando utilizzate l'apparecchio indossate sempre degli occhiali protettivi omologati o un dispositivo di protezione per il viso.

ATTENZIONE: tenete l'apparecchio sempre in modo che i gas di scarico caldi non entrino in contatto con i vostri vestiti danneggiandoli o non vengano inalati dall'utilizzatore.

6.6 ESERCIZIO DI ASPIRAZIONE

ATTENZIONE: in esercizio di aspirazione l'apparecchio deve essere usato solo con il sacco di raccolta montato correttamente, per proteggere l'utilizzatore o persone vicine da oggetti sollevati o scagliati intorno. Accertatevi che prima dell'utilizzo la chiusura del sacco di raccolta sia chiusa.

Non aspirate materiali caldi o che bruciano (per es. cenere calda, sigarette accese) da grill o caminetti. Aspettate sempre che tali materiali si siano raffreddati sufficientemente. Non usate mai l'apparecchio vicino a fiamme vive.

Non provate mai ad aspirare pietre grandi, schegge di vetro, bottiglie, lattine di metallo o simili.

ATTENZIONE: l'apparecchio è concepito per aspirare foglie, carta, cartone, piccoli rami, erbacce, pezzi di corteccia, erba tagliata, ecc. Utilizzate l'apparecchio solo per lo scopo previsto e non per altri usi.



Ne potrebbero conseguire danni al ventilatore e all'apparecchio, così come un pericolo di lesione per l'utilizzatore.

Se il tubo di aspirazione si trova alla stessa altezza dell'apparecchio di soffiaggio (orizzontale), pietre od oggetti grandi possono venire aspirati nell'apparecchio, provocando un danno al ventilatore.

Per utilizzare l'apparecchio di aspirazione di foglie

1. Seguite esattamente le istruzioni per l'avvio come descritto nel manuale.
2. Fate funzionare il motore a vuoto. Sistemate la tracolla in modo che essa appoggi sulla spalla destra. Posizionate la tracolla del sacco di raccolta sulla spalla sinistra.

ATTENZIONE: assicuratevi che la tracolla da spalla non copra, blocchi o entri in contatto con lo scappamento durante l'impiego. Lo scappamento produce calore e può bruciare, fondere o danneggiare la tracolla.

3. Con la mano sinistra tenete l'apparecchio sull'impugnatura superiore e con la mano destra sull'impugnatura laterale, come mostrato in Fig. 6.
4. Per aspirare, fate oscillare l'apparecchio da un lato all'altro.

ATTENZIONE: per evitare che il tubo di aspirazione si ostruisca, l'apparecchio deve essere avvicinato lentamente e con cautela a grossi mucchi di materiale da aspirare.

TUBO DI ASPIRAZIONE OSTRUITO

Per eliminare l'ostruzione

Disinserite il motore. Premete di colpo il sacco di raccolta mentre è ancora gonfiato per spingere il materiale ostruito fuori dal tubo di aspirazione.

Un tale getto d'aria invertito è solitamente sufficiente per liberare oggetti bloccati. Se gli oggetti non dovessero uscire premendo in questo modo il sacco di raccolta, procedete così:

- togliete e controllate il tubo di aspirazione;
- pulite attentamente l'ugello di aspirazione;
- inserite nuovamente il tubo di aspirazione.

7. Pulizia, manutenzione, conservazione, trasporto e ordinazione dei pezzi di ricambio

Disinserite sempre l'apparecchio prima di qualsiasi lavoro di manutenzione e sfilate il connettore della candela.

7.1 Pulizia

- Tenete il più possibile i dispositivi di protezione, le fessure di aerazione e la carcassa del motore liberi da polvere e sporco. Strofinare l'apparecchio con un panno pulito o soffiato con l'aria compressa a pressione bassa.
- Consigliamo di pulire l'apparecchio subito dopo averlo usato.
- Pulite l'apparecchio regolarmente con un panno asciutto ed un po' di sapone. Non usate detergenti o solventi perché questi ultimi potrebbero danneggiare le parti in plastica dell'apparecchio. Fate attenzione che non possa penetrare dell'acqua nell'interno dell'apparecchio.

PULIZIA DEL SACCO DI RACCOLTA

Un sacco di raccolta sporco blocca l'apporto di aria e riduce così la potenza di aspirazione.

Per pulire il sacco di raccolta

1. Rimuovete il sacco di raccolta dall'apparecchio.
2. Aprite la chiusura e togliete il contenuto.
3. Rovesciate il lato interno del sacco verso l'esterno e scuotetelo con forza.
4. Il sacco deve essere svuotato regolarmente. Ora girate il lato interno del sacco verso l'interno, chiudetelo e fissatelo di nuovo all'apparecchio.

NOTA: se il sacco di raccolta è molto sporco, pulitelo manualmente con acqua tiepida e un detergente dolce. Sciacquate accuratamente. Prima di usarlo, fate asciugare bene il sacco di raccolta.

7.2 Manutenzione

Manutenzione del filtro dell'aria (Fig. 7a - 7b)

I filtri dell'aria sporchi riducono la potenza del motore a causa di un apporto insufficiente di aria verso il carburatore.

Un controllo regolare è quindi indispensabile. Il filtro dell'aria dovrebbe essere controllato ogni 25 ore di esercizio e, se necessario, pulito. In caso di aria molto polverosa il filtro dell'aria deve essere controllato più spesso.

1. Togliete il coperchio del filtro dell'aria allentando le 4 viti (A) (Fig. 7a).



2. Togliete l'elemento filtrante (Fig. 7b)
3. Pulite l'elemento filtrante dando dei leggeri colpi o soffiando.
4. L'assemblaggio avviene nell'ordine inverso.

Attenzione: non pulite mai il filtro dell'aria con benzina o solventi infiammabili.

Manutenzione della candela (Fig. 8a - 8b)

Tratto di scintilla della candela = (0,6mm). Avvitare la candela con 12 -15 Nm.

Controllate per la prima volta dopo 10 ore di esercizio che la candela di accensione non sia sporca e pulitela eventualmente con una spazzola a setole di rame. Successivamente provvedete alla manutenzione della candela ogni 50 ore di esercizio.

1. Sfilate il connettore della candela di accensione con un movimento rotatorio (Fig. 8a).
2. Togliete la candela di accensione (Fig. 8b) facendo uso dell'apposita chiave in dotazione.
3. L'assemblaggio avviene nell'ordine inverso

7.3 Conservazione

Attenzione: un errore durante l'esecuzione di queste operazioni può provocare la formazione di depositi sulla parete interna del carburatore, con conseguente avviamento difficoltoso o danni permanenti all'apparecchio.

1. Eseguite tutti i lavori generali di manutenzione inclusi nella sezione Manutenzione delle istruzioni per l'uso.
2. Togliete il carburante dal serbatoio (a tal fine utilizzate una pompa per benzina di plastica comunemente reperibile in commercio presso un centro fai-da-te).
3. Dopo aver tolto il carburante, avviate l'apparecchio.
4. Fate girare al minimo l'utensile fino a quando si ferma. Questa operazione pulisce il carburatore dal carburante residuo.
5. Fate raffreddare l'apparecchio (ca. 5 minuti).
6. Togliete la candela di accensione
7. Versate nella camera di combustione un cucchiaino di olio per motori a 2 tempi. Tirate con cautela la fune di avviamento un paio di volte per umettare i componenti interni con l'olio. Inserite di nuovo la candela di accensione.
8. Pulite l'involucro esterno dell'apparecchio.
9. Conservate l'utensile in un luogo freddo e asciutto, distante da fonti di accensione e sostanze combustibili. Concimi o altri prodotti chimici per il giardinaggio contengono spesso sostanze che accelerano la corrosione dei metalli. Non conservate l'utensile su o vicino a concimi o altri prodotti chimici.

7.4 Rimessa in esercizio

1. Togliete la candela di accensione.
2. Tirate più volte la fune di avviamento per pulire la camera di combustione da residui di olio.
3. Pulite i contatti della candela di accensione o mettetene una nuova.
4. Riempite il serbatoio. Si veda il punto "Carburante e olio".
5. Eseguite le operazioni 1-7 descritte al punto "Avvio a motore freddo".

7.5 Trasporto

Se desiderate trasportare l'apparecchio, vuotate il serbatoio della benzina come descritto nel capitolo Conservazione. Pulite regolarmente l'apparecchio con una spazzola o con uno scopino per togliere lo sporco più grossolano. Smontate il manico di guida come descritto al punto 5.1.

7.6 Ordinazione dei pezzi di ricambio

In caso di ordinazione di pezzi di ricambio è necessario indicare quanto segue:

- tipo di apparecchio
- numero di articolo dell'apparecchio
- numero di identificazione dell'apparecchio
- numero del pezzo di ricambio richiesto

Per i prezzi e le informazioni attuali si veda www.isc-gmbh.info

8. Smaltimento e riciclaggio

L'apparecchio si trova in una confezione per evitare i danni dovuti al trasporto. Questo imballaggio rappresenta una materia prima e può perciò essere utilizzato di nuovo o riciclato.

L'apparecchio e i suoi accessori sono fatti di materiali diversi, per es. metallo e plastica.

Consegnate i pezzi difettosi allo smaltimento di rifiuti speciali. Per informazioni rivolgetevi ad un negozio specializzato o all'amministrazione comunale!



9. Soluzione di eventuali problemi

Anomalia	Possibile causa	Eliminazione delle anomalie
L'apparecchio non si accende.	Procedura di avvio errata.	Seguite le istruzioni di avvio
	Candela di accensione arrugginita o umida	Pulite la candela e sostituirla con una nuova
	Regolazione errata del carburatore	Rivolgetevi ad un servizio di assistenza clienti autorizzato o spedite l'apparecchio alla ISC-GmbH.
L'apparecchio si avvia ma non raggiunge il rendimento massimo.	Regolazione errata della levetta dell'aria	Regolate la levetta dell'aria su "ϕ".
	Filtro dell'aria sporco	Pulite il filtro dell'aria
	Regolazione errata del carburatore	Rivolgetevi ad un servizio di assistenza clienti autorizzato o spedite l'apparecchio alla ISC-GmbH
Il motore non funziona regolarmente	Distanza errata degli elettrodi della candela di accensione	Pulite la candela o regolate la distanza degli elettrodi o sostituite la candela con una nuova
	Regolazione errata del carburatore	Rivolgetevi ad un servizio di assistenza clienti autorizzato o spedite l'apparecchio alla ISC-GmbH
Il motore produce troppo fumo	Miscela errata del carburante	Utilizzate la miscela corretta di carburante (vedi la tabella di miscela del carburante)
	Regolazione errata del carburatore	Rivolgetevi ad un servizio di assistenza clienti autorizzato o spedite l'apparecchio alla ISC-GmbH

NL

Inhoudsopgave

1. Veiligheidsinstructies
2. Beschrijving van het toestel
3. Reglementair gebruik
4. Technische gegevens
5. Vóór ingebruikneming
6. Bediening
7. Reiniging, onderhoud, opbergen, transport en bestellen van wisselstukken
8. Afvalbeheer en recyclage
9. Verhelpen van fouten

⚠ Let op!

Bij het gebruik van gereedschappen dienen enkele veiligheidsmaatregelen te worden nageleefd om lichamelijk gevaar en schade te voorkomen. Lees daarom deze handleiding/veiligheidsinstructies zorgvuldig door. Bewaar deze goed zodat u de informatie op elk moment kunt terugvinden. Mocht u dit gereedschap aan andere personen doorgeven, gelieve dan deze handleiding/veiligheidsinstructies mee te geven. Wij zijn niet aansprakelijk voor ongevallen of schade die te wijten zijn aan niet-naleving van deze handleiding en van de veiligheidsinstructies.

1. Veiligheidsvoorschriften :**⚠ WAARSCHUWING!****Lees alle veiligheidsinstructies en aanwijzingen.**

Nalatigheden bij de inachtneming van de veiligheidsinstructies en aanwijzingen kunnen elektrische schok, brand en/of zware letsels tot gevolg hebben.

Bewaar alle veiligheidsinstructies en aanwijzingen voor de toekomst.

1. Draag nauwsluitende sterke werkkledij / veiligheidskleding die doelmatig dient te zijn en niet mag hinderen (lange broek of combipak) alsook veiligheidswerkschoenen, stevige handschoenen, gelaatsbescherming en veiligheidsbril ter bescherming van ogen en oordoppen of gelijkaardige gehoorbescherming.
2. Giet er brandstof altijd op een veilige plaats bij. Tankdop voorzichtig opendraaien om voorhanden zijnde overdruk langzaam te kunnen verminderen en te voorkomen dat er brandstof uit spuit. Alvorens de motor te starten verwijderd u eventueel voorhanden zijnde brandstof- of olieresten van het motortoestel. Wegens verhoogd brandgevaar start u de motor op een minimumafstand van 3 m van de plaats waar u getankt heeft.
3. Voordat u het toestel afzet en er werkzaamheden uitvoert dient u de motor stop te zetten.
4. Vergewis u er zich van dat alle schroeven en sluitingen goed vast zitten. Het toestel mag alleen in bedrijfszeker toestand worden gebruikt. Gebruik het toestel nooit als het niet naar behoren is afgesteld en helemaal veilig is geassembleerd.
5. Hou de handvaten droog, schoon en vrij van brandstofmengsel.
6. Berg het toestel en de accessoires op een veilige plaats die beschermd is tegen open vuur alsook tegen warmte- / vonkbronnen zoals gasboilers, droogkasten, oliekachels of draagbare radiators etc.
7. Hou de motor vrij van vuil.
8. Alleen voldoende opgeleide personen en volwassenen mogen het toestel bedienen, afstellen en onderhouden.
9. Bedieningspersoneel met ademhalingsproblemen en personen die in een zeer stoffige omgeving werken wordt aangeraden een stofmasker van hoge kwaliteit te dragen. Stofmaskers van papier zijn in de handel voor verf en huishoudelijke artikelen verkrijgbaar.
10. Werk met de bladzuiser enkel op behoorlijke tijden. Niet 's morgens vroeg of 's avonds laat, als personen zouden kunnen worden gestoord. Neem de plaatselijke verordeningen tegen lawaaioverlast in acht.
11. Laat de machine met een zo laag mogelijk motortoerental draaien om het werk te doen.
12. Ontdoe de machine van vervuiling d.m.v. bezem en krabber voordat u te werk gaat.
13. Bij stoffige omstandigheden maakt u het oppervlak lichtjes nat.
14. Maak gebruik van de volle verlenging van de straalpijp van de blazer zodat de luchtstroom dichtbij de grond kan werken.
15. Kijk uit naar kinderen, huisdieren, open ramen enz. en blaas het vuil veilig weg.

TE VERMIJDEN

WAARSCHUWING: Gebruik alleen de brandstoffen aanbevolen in deze handleiding (zie hoofdstuk: motorbrandstoffen en motorolie). Gebruik nooit brandstof die niet gemengd is met tweetaktmotorolie. Anders zou de motor total-loss schade oplopen en vervalt de garantie van de leverancier.

1. Niet roken als u brandstof de tank in giet of het toestel bedient.
2. Stel het toestel nooit zonder geluidsdemper en naar behoren geïnstalleerde uitlaatbeschermkap in werking
3. Hou handen of lichaamsdelen weg van uitlaat en ontstekingskabel.
4. Het motortoestel ontwikkelt giftige uitlaatgassen zodra de motor draait. Werk nooit in gesloten of slecht verluchte ruimtes.
5. Nooit in de richting van andere personen, dieren, gebouwen, voertuigen of vensters etc. blazen. Kleine voorwerpen kunnen door het toestel met hoge snelheid weg worden geslingerd.
6. Bedien het toestel nooit zonder

NL

blaasbuisbescherming teneinde het contact met de blazer te voorkomen.

7. Zet het toestel met warme motor niet neer in de buurt van licht ontbrandbare voorwerpen / materialen.
8. Gebruik het toestel niet vrij lang aan een stuk, las regelmatig een pauze in.
9. Gebruik het toestel nooit onder invloed van alcohol of drugs.

WAARSCHUWING: Door het veranderen, toevoegen of verwijderen van stukken op het product kan uw persoonlijke veiligheid in gevaar worden gebracht en vervalt de garantie van de leverancier.

10. Gebruik het toestel nooit in de buurt van licht brandbare vloeistoffen of gassen, noch in gesloten ruimtes noch buiten. Dit zou kunnen leiden tot ontploffingen en / of brand.
11. Draag geen kledij, geen sjaal, geen das, geen sierraden die in de luchtaanzuigopening terecht kunnen komen. Lang haar samenbinden en beveiligen (b.v. hoofddoek, pet, helm etc.).
12. Tank nooit bij draaiende of warme motor.
13. Sta nooit kinderen toe de machine te bedienen.

Verklaring van de aanwijzingsborden op het gereedschap (zie fig. 9)

- 1 Handleiding vóór gebruik van het gereedschap lezen
- 2 Veiligheidsbril dragen om ogen te beschermen. Oorbeschermer tegen lawaaioverlast dragen
- 3 Waarschuwing! Gevaar!
- 4 Hou omstanders weg
- 5 Waarschuwing! Warm oppervlak
- 6 Brandstofpomp
- 7 Werk nooit terwijl personen, vooral kinderen of dieren zich binnen de gevarenzone ophouden
- 8 Laat nooit de blazer zonder blaasbuis draaien
- 9 Geluidsemisatie beantwoordt aan de richtlijn 2000/14/EC.
- 10 De motor blijft na het uitschakelen van de bladzuiger nog wat draaien.

2. Beschrijving van het gereedschap (fig. 1)

1. Tankdop
2. Contactschakelaar
3. Gashendel
4. Starterhandgreep
5. Blaas-/zuigbuis bovendeeel
6. Blaas-/zuigbuis benedendeel
7. Borgschroeven
8. Schroeven M 5 x 30 mm
9. Moeren M 5
10. Bougiesleutel
11. Hoekzeskantsleutel
12. Opvangzak
13. Startklep (choke)
14. Achterste handgreep
15. Voorste handgreep
16. Draagriem
17. 2-takt olie
18. Benzine-/oliemengfles

3. Reglementair gebruik

De bladzuiger / -blazer is enkel toegelaten voor bladeren en tuinafval zoals gras, kleine takken. Gebruik voor andere doeleinden is niet toegestaan.

De machine mag slechts voor werkzaamheden worden gebruikt waarvoor ze bedoeld is. Elk ander verder gaand gebruik is niet reglementair. Voor daaruit voortvloeiende schade of verwondingen van welke aard dan ook is de gebruiker/bediener, niet de fabrikant, aansprakelijk.

Wij wijzen erop dat onze gereedschappen overeenkomstig hun bestemming niet geconstrueerd zijn voor commercieel, ambachtelijk of industrieel gebruik. Wij geven geen garantie indien het gereedschap in ambachtelijke of industriële bedrijven alsmede bij gelijk te stellen activiteiten wordt gebruikt.

4. Technische gegevens

Type motor:	tweetaktmotor; luchtgekoeld
Motorvermogen (max.)	0,75 kW/ 1 pk
Cilinderinhoud	31 cm ³
Max. toerental motor:	7800 t/min.
Ontsteking:	elektronisch
Gewicht (lege tank)	6,1 kg
Tankinhoud	415 ml
Bougie	RDJ8J
Maximale lichtsnelheid	250 km/u
Maximale volumestroom	720 m ³ /u
Mulchverhouding	10:1
Volume van de opvangzak	35 l
Vibratie a _{hv}	14,8 m/s ²
Geluidsdrukniveau L _{pA}	88 dB (A)
Geluidsvermogen L _{WA}	108 dB (A)

5. Vóór ingebruikneming

5.1 Montage

Montage van de blaasbuis (fig. 2a/2b)

- Schuif het bovendeele (5) van de blaas-/zuigbuis het blazerhuis in en borg het d.m.v. 2 borgschroeven (7) en 2 M5 schroeven (8) en moeren (9).
- Schuif het benedendeel (6) van de blaas-/zuigbuis het bovendeele (5) in en fixeert het aan weerskanten d.m.v. borgschroeven (7).

Draagriem (fig. 2c)

Haak de bevestigingsklem (16) van de riem in één van de beide ervoor voorziene verbindingen aan de greep vast.

Montage van de opvangzak (3a – 3c)

Schuif de opvangzak (12) over de zakopneeminrichting op het blazerhuis en fixeert die van voren en van achteren d.m.v. 4 borgschroeven (7). Haak het uiteinde van de opvangzak vast op de las van het bovendeele (5) van de blaas-/zuigbuis. De opvangzak kan voor het reinigen of leegmaken worden verwijderd door de kliethechting (fig. 3c) gewoon te openen.

5.2 Brandstof en olie

Aanbevolen brandstoffen

Gebruik alleen een mengeling van normale loodvrije benzine en speciale tweetaktmotorolie. Meng de brandstofmengeling volgens de brandstofmengtabel.

Let op! Gebruik geen brandstofmengeling die langer dan 90 dagen werd bewaard.

Let op! Gebruik geen tweetaktolie waarvoor een mengverhouding van 100 tot 1 wordt aanbevolen.

Wordt door onvoldoende smering schade aan de motor berokkend, komt de motorgarantie van de fabrikant te vervallen.

Let op! Gebruik voor het transport en bewaren van brandstof alleen vaten die daarvoor voorzien en toegelaten zijn.

Giet telkens de juiste hoeveelheid benzine en tweetaktolie de bijgaande mengfles in (zie opgedrukte schaal). Schud daarna de fles flink door.

5.3 Brandstofmengtabel:

Mengmethode: 40 delen benzine op 1 deel olie

Benzine	2-takt olie
1 liter	25 ml
5 liter	125 ml

6. Bediening

Gelieve de wettelijke bepalingen m.b.t. de verordening inzake de bestrijding van lawaaioverlast na te leven die plaatselijk kunnen verschillen.

6.1 Koude start (4a-4c)

Vul de brandstoftank met brandstof.

- Zet het toestel veilig en vast op de grond.
- Draai de gashendel (3) naar links en breng de contactschakelaar (2) naar de stand „I“.
- Druk 10 keer op de brandstofpomp (A).
- Breng de starterklep (13) bij erg koud weer naar de stand „♦“ of bij warmere buitentemperaturen naar de stand „#“.
- Hou het toestel aan de greep goed vast.
- Trek de startergreep (4) een kort stuk uit tot u een weerstand voelt – en haal dan de kabel gelijkmatig en flink door om de motor te starten. Draait de motor, laat u hem op volgas voor 10 s draaien.
- Schuif de startklep (13) naar de stand **BEDRIJF** „♦“.

NL

AANWIJZING: Slaat de motor na meerdere pogingen niet aan, ga dan te werk zoals beschreven in hoofdstuk “Verhelpen van fouten” van deze handleiding.

AANWIJZING: Trek de aanzetkabel steeds recht eruit. Als u de kabel schuin uittrekt, gaat hij tegen het oog wrijven. Door deze wrijving gaat de draad uitsplitsen en sneller afslijten. Hou de aanzethandgreep steeds vast als de kabel terug wordt getrokken. Let er goed op dat de kabel niet terugschiet als hij uitgetrokken is. Daardoor zou de kabel vasthaken of sneller afslijten en / of schade aan de aanzetbehuizing worden berokkend.

6.2 Warme start (motor niet langer stopgezet dan voor 15 tot 20 minuten)

Trek de startergreep. De motor zou moeten aanslaan door de kabel **EEN** of **TWEE** keer flink door te halen. Slaat de motor na zes keer doorhalen niet aan, herhaal dan de stappen 1 tot 7 van het hoofdstuk: “koude start”.

6.3 MOTOR STOPZETTEN

Noodstop. Indien het blaastoestel onmiddellijk moet worden stopgezet (geval van nood!), draait u de contactschakelaar naar de stand STOP.

Noodstop

Indien het blaastoestel onmiddellijk moet worden stopgezet (in geval van nood!), draait u de contactschakelaar (fig. 1, pos. 2) naar de stand STOP.

Normaal stopzetten

Om de motor af te zetten schuift u de gashendel naar links zodat de motor stationair draait. Daarna drukt u de contactschakelaar (fig. 1, pos. 2) naar STOP.

6.4 Omschakelen tussen zuigen of blazen (fig. 3a, pos. A)

U kan met dit gereedschap ofwel blazen ofwel zuigen.

- Om de zuigmodus te activeren schuift u de hendel (fig. 3a/A) naar de horizontale stand.
- Om de blaasmodus te activeren schuift u de hendel (fig. 3a/A) naar de verticale stand.

6.5 BLAZEN (FIG. 5)

Uw bladblazer is geschikt voor het vrijblazen van terrassen, voetpaden, gazon, struikgewassen en talrijke moeilijk bereikbare vlakten waar vuil zich kan ophopen.

Voordat u het toestel bedient, lees zeker voor uw eigen veiligheid opnieuw alle veiligheidsinstructies en gebruiksvoorschriften van deze handleiding.

Gebruik het toestel niet als omstanders of dieren zich in de onmiddellijke omgeving bevinden. Blijf minstens 10 m weg van andere personen of dieren.

Het is aan te bevelen bij werkzaamheden in zeer stoffige gebieden een stofmasker te dragen.

Teneinde de blaasrichting beter te kunnen besturen, dient u steeds op een voldoende afstand van het weg te blazen materiaal te blijven. Blaas nooit in de richting van omstanders.

Stuur de snelheid van de luchtstroom door de gashendel tussen de standen stationair draaien en vol gas te bedienen. Test de verschillende standen van de gashendel om voor de toepassingen telkens de optimale snelheid van de luchtstroom te vinden.

WAARSCHUWING: Draag steeds een goedgekeurde veiligheidsbril of een gelaatsbescherming als u het toestel bedient om u te beschermen tegen opwaaiende of weggeslingerde voorwerpen.

LET OP: Leidt het toestel steeds zodat de hete uitlaatgassen niet in contact komen met uw kledij en deze beschadigen of door de gebruiker worden ingeademd.

6.6 ZUIGEN

WAARSCHUWING: Bij het zuigen mag het toestel alleen met correct gemonteerde opvangzak worden gebruikt om de gebruiker of omstanders te beschermen tegen opgewaaide of weggeslingerde voorwerpen. Vergewis u er zich van dat de sluiting van de opvangzak gesloten is voordat u het toestel gebruikt. Geen warme of brandende materialen (b.v. hete as, gloeiende sigaretten) van grill- of vuurplaatsen opzuigen. Wacht altijd tot deze materialen voldoende afgekoeld zijn. Gebruik het toestel nooit in de buurt van open vlammen.

LET OP: Dit toestel is geschikt voor het opzuigen van bladeren, papier, karton, kleine takken, onkruid, stukken boomschors, afgereden gras, etc. Gebruik het toestel alleen voor het werk waarvoor het bedoeld is, onttrek het niet aan de eigenlijke bestemming.

Probeer nooit grote stenen, glasscherven, flessen, blikjes of iets dergelijks op te zuigen. Dit zou kunnen leiden tot schade aan de blazer, aan het toestel en tot lichamelijk gevaar voor de gebruiker.

Als de zuigbuis zich op dezelfde hoogte bevindt als het blaastoestel (horizontaal), kunnen stenen of grote voorwerpen het toestel in worden gezogen; dit kan leiden tot een beschadiging van de blazer.

Bedienen van de bladzuiger:

1. Volgt u strikt de startinstructies op zoals beschreven in deze handleiding.
2. Laat de motor stationair draaien. Leg de schouderdraagriem aan zodat de riem over uw rechter schouder ligt. Leg de riem van de opvangzak over uw linker schouder.

LET OP: Vergewis u er zich van dat de schouderdraagriem tijdens de bediening niet de uitlaat afdekt, blokkeert of met deze in contact komt. De uitlaat verwekt hitte die ertoe kan leiden dat de riem verbrandt, smelt of beschadigd wordt.

3. Hou het toestel met de linkerhand aan de bovenste handgreep een met de rechterhand aan de zijdelingse handgreep vast zoals getoond in fig. 6.
4. Om te zuigen hanteert u het toestel van de ene kant naar de andere.

LET OP: Om te voorkomen dat de zuigbuis verstopt geraakt brengt u het toestel best langzaam en voorzichtig dichtbij grote hopen van op te zuigen materiaal.

ZUIGBUIS VERSTOPT GERAAKT

Om de verstopping te verhelpen:

Zet u de motor stop. Pers dan met een ruk de opvangzak samen terwijl die nog opgeblazen is om het verstopte materiaal de zuigbuis uit te duwen. Een dergelijke omgekeerde luchtstoot is normaal voldoende om vast zittende voorwerpen los te werken. Mochten de voorwerpen door het comprimeren van de opvangzak niet loskomen, ga dan als volgt te werk:

- Verwijder en controleer de zuigbuis.
- Maak het aanzuigmondstuk voorzichtig schoon.
- Breng de zuigbuis weer aan.

7. Reiniging, onderhoud, opbergen, transport en bestellen van wisselstukken

Zet voor begin van onderhoudswerkzaamheden steeds de motor van het gereedschap af en trek de bougiestekker eraf.

7.1 Reiniging

- Hou de veiligheidsinrichtingen, de ventilatiespleten en het motorhuis zo veel mogelijk vrij van stof en vuil. Wrijf het toestel met een schone doek af of blaas het met perslucht bij lage druk schoon.
- Het is aan te bevelen het toestel direct na elk gebruik te reinigen.
- Reinig het toestel regelmatig met een vochtige doek en wat zachte zeep. Gebruik geen reinigings- of oplosmiddelen; die zouden de kunststofcomponenten van het toestel kunnen aantasten. Let er goed op dat geen water in het toestel terechtkomt.

SCHOONMAKEN VAN DE OPVANGZAK

Een vuile opvangzak blokkeert de luchttoevoer en vermindert bijgevolg het zuigvermogen.

Om de opvangzak schoon te maken:

1. Neemt u de opvangzak af van het toestel.
2. Open dan de sluiting en giet er de inhoud uit.
3. Draai de zak binnenste buiten en schud hem flink uit. De zak moet regelmatig leeg worden gemaakt.
4. Draai dan de zak binnenste binnen, sluit de sluiting en maak de opvangzak terug vast aan het toestel.

AANWIJZING: Is de opvangzak erg vervuild, maak hem dan met de hand met warm water en een mild wasmiddel schoon. Grondig uitspoelen! Laat de opvangzak goed drogen voordat u hem opnieuw gebruikt.

7.2 Onderhoud

Onderhoud van de luchtfilter (fig. 7a-7b)

Als luchtfilters vervuild zijn, gaat het motorvermogen achteruit omdat te weinig lucht naar de carburator wordt toegevoerd.

De filter dient daarom regelmatig te worden gecontroleerd. De luchtfilter dient om de 25 bedrijfsuren te worden gecontroleerd en, indien nodig, schoongemaakt. Bij zeer stoffige lucht dient de luchtfilter vaker te worden gecontroleerd.

1. Verwijder het luchtfilterdeksel door de 4

NL

- schroeven (A) te verwijderen (fig. 7a).
2. Ontneem het filterelement (fig. 7b).
3. Maak het filterelement door uitkloppen of uitblazen schoon.
4. De assemblage gebeurt in omgekeerde volgorde.

Let op! Luchtfilter nooit met benzine of brandbare oplosmiddelen schoonmaken. Luchtfilter met perslucht of door uitkloppen reinigen.

Onderhoud van de bougie (fig. 8a-8b)

Vonkafstand van de bougie = 0,6 mm. Haal de bougie met een kracht van 12-15 Nm aan. Controleer de bougie voor het eerst na 10 bedrijfsuren op vervuiling en reinig haar, indien nodig, m.b.v. een koperdraadborstel. Daarna de bougie om de 50 bedrijfsuren onderhouden.

1. Trek er de bougiestekker (fig. 8a) met een draaiende beweging af.
2. Verwijder de bougie (fig. 8b) m.b.v. de bijgaande bougiesleutel.
3. De assemblage gebeurt in omgekeerde volgorde.

7.3 Opbergen

Let op! Een fout bij het naleven van deze stappen kan leiden tot vorming van aankloeking aan de binnenwand van de carburator zodat de motor mogelijk moeilijker start of een permanente schade aan de motor wordt berokkend.

1. Voer alle onderhoudswerkzaamheden uit.
2. Laat de brandstof uit de tank af (gebruik daarvoor een in de bouwmarkt verkrijgbaar plastic hevelpompje voor benzine).
3. Na het afdalen van de brandstof start u de motor.
4. Laat de motor stationair draaien tot hij stopt. Daardoor wordt de carburator van de resterende brandstof ontdaan.
5. Laat de motor afkoelen (ca. 5 minuten).
6. Verwijder de bougie.
7. Giet een koffielepel tweetaktmotorolie de verbrandingskamer in. Trek enkele keren voorzichtig de starterkoord eruit teneinde de binnenste onderdelen met de olie te bevochtigen. Draai de bougie er terug in.
8. Maak de behuizing van de motor aan de buitenkant schoon.
9. Berg het gereedschap op een koude droge plaats buiten het bereik van ontstekingsbronnen en van brandbare stoffen.

Meststoffen en andere chemische tuinproducten bevatten vaak stoffen die het coroderen van metaal bespoedigen. Berg het gereedschap niet boven op of in de buurt van meststoffen of andere chemicaliën.

7.4 Heringebruikneming

1. Verwijder de bougie.
2. Haal de starterkoord meermaals door om de verbrandingskamer van resterende olie te ontdoen.
3. Maak de contacten van de bougie schoon of draai er een nieuwe bougie in.
4. Vul de tank. Zie hoofdstuk brandstof en olie.
5. Voer de stappen 1 tot 7 onder punt "koude motor starten" uit.

7.5 Transport

Voordat u het gereedschap transporteert dient u de benzinetank leeg te maken zoals beschreven in punt 3 van het hoofdstuk "Opbergen". Ontdoe het gereedschap met een borstel of handveger van grof vuil. Demonteer de geleidesteel zoals.

7.6 Bestellen van wisselstukken

Gelieve bij het bestellen van wisselstukken volgende gegevens te vermelden:

- Type van het toestel
- Artikelnummer van het toestel
- Ident-nummer van het toestel
- Wisselstuknummer van het benodigd stuk

Actuele prijzen en info vindt u terug onder www.isc-gmbh.info

8. Afvalbeheer en recyclage

Het toestel bevindt zich in een verpakking om transportschade te voorkomen. Deze verpakking is een grondstof en bijgevolg herbruikbaar of kan de grondstofkringloop terug worden ingebracht. Het toestel en zijn accessoires bestaan uit diverse materialen, zoals b.v. metaal en kunststof. Ontdoet u zich van defecte onderdelen op de inzamelplaats waar u gevaarlijke afvalstoffen mag afgeven. Informeer u in uw speciaalzaak of bij uw gemeentebestuur!

9. Verhelpen van fouten

Storing	Mogelijke oorzaak	Oplossing
De motor van het gereedschap start niet.	Foutieve procedure bij het starten.	Neem de aanwijzingen voor het starten in acht.
	Bougie vol roet of vochtig	Bougie reinigen of door een nieuwe vervangen.
	Carburator fout afgesteld	Naar de geautoriseerde klantenservice gaan of het gereedschap naar ISC-GmbH sturen.
De motor van het toestel slaat aan maar heeft niet het volle vermogen	Choke-hendel niet correct afgesteld	Choke-hendel naar de stand "↓" brengen.
	Vervuilde luchtfilter	Luchtfilter schoonmaken
	Carburator fout afgesteld	Naar de geautoriseerde klantenservice gaan of het gereedschap naar ISC-GmbH sturen
Motor draait onregelmatig	Foutieve elektrodeafstand van de bougie	Bougie schoonmaken en elektrodeafstand instellen of een nieuwe bougie indraaien..
	Carburator fout afgesteld	Naar de geautoriseerde klantenservice gaan of het gereedschap naar ISC-GmbH sturen
Engine smokes excessively	Verkeerde brandstofmengeling	Use the correct fuel mix (see fuel mixing table)
	Carburator fout afgesteld	Naar de geautoriseerde klantenservice gaan of het gereedschap naar ISC-GmbH sturen

E

Índice de contenidos

1. Instrucciones de seguridad
2. Descripción del aparato
3. Uso adecuado
4. Características técnicas
5. Antes de la puesta en marcha
6. Manejo
7. Limpieza, mantenimiento, almacenamiento, transporte y pedido de piezas de repuesto
8. Eliminación y reciclaje
9. Reparación de fallos

⚠ ¡Atención!

Al usar aparatos es preciso tener en cuenta una serie de medidas de seguridad para evitar lesiones o daños. Por este motivo, es preciso leer atentamente este manual de instrucciones/advertencias de seguridad. Guardar esta información cuidadosamente para poder consultarla en cualquier momento. En caso de entregar el aparato a terceras personas, será preciso entregarles, asimismo, el manual de instrucciones/advertencias de seguridad. No nos hacemos responsables de accidentes o daños provocados por no tener en cuenta este manual y las instrucciones de seguridad.

1. Instrucciones de seguridad**⚠ ¡AVISO!****Lea todas las instrucciones de seguridad e indicaciones.**

El incumplimiento de dichas instrucciones e indicaciones puede provocar descargas, incendios y/o daños graves.

Guarde todas las instrucciones de seguridad e indicaciones para posibles consultas posteriores.

1. Llevar ropa de trabajo/seguridad resistente y ajustada, apropiada para tal fin y con la que uno se pueda mover libremente (pantalón largo o mono), así como calzado de seguridad, guantes resistentes, casco protector, protección facial, gafas protectoras, así como tapones para proteger los oídos o similares.
2. Rellenar el combustible en un lugar seguro. Abrir con cuidado la tapa del depósito para que se alivie lentamente la sobrepresión y el combustible no salpique. Antes de arrancar el motor limpiar los posibles restos de aceite o combustible del aparato. Arrancar el motor a una distancia del depósito de, al menos, 3 m para evitar el peligro de incendio.
3. Apagar el motor siempre que se vaya a dejar el aparato o antes de realizar trabajos en el mismo.
4. Comprobar que todos los tornillos y cierres estén bien apretados. Utilizar el aparato sólo cuando se encuentre en perfecto estado. No utilizar nunca el aparato cuando no esté bien ajustado o montado de forma segura.
5. Mantener las empuñaduras secas, limpias y libres de combustible.
6. Guardar el aparato y los accesorios de forma segura y protegidos de las llamas vivas y de fuentes de calor/ignición como calentador de

paso continuo de gas, secadora, estufa de aceite o radiadores portátiles, etc.

7. Mantener el motor siempre limpio.
8. Sólo personal especialmente entrenado y adultos podrán poner en funcionamiento y ajustar el aparato, así como someterlo a trabajos de mantenimiento.
9. Las personas con problemas respiratorios y que trabajen en un entorno con alta concentración de polvo deberán llevar en todo momento una mascarilla de protección de alta calidad. Las mascarillas de papel se pueden comprar en droguerías.
10. Trabajar con el aparato sólo a horas adecuadas, ni demasiado temprano ni demasiado tarde, puesto que se podría molestar a los vecinos. Respetar las disposiciones locales vigentes sobre la emisión de ruidos.
11. Siempre que sea posible, realizar los trabajos a la velocidad mínima de la máquina.
12. Antes de empezar a trabajar limpiar el aparato de impurezas con ayuda de una escoba y un rascador.
13. En caso de ambientes polvorientos, humedecer la superficie de trabajo.
14. Utilizar toda la longitud de la boquilla de soplado para que el caudal de aire pueda trabajar próximo al suelo.
15. Primero comprobar que no haya niños, animales, ventanas abiertas, etc. en las inmediaciones para luego apartar la suciedad con el soplador de forma segura.

EVITAR

AVISO: Utilizar exclusivamente el combustible que se recomienda en las instrucciones (véase capítulo: combustible y lubricante). No utilizar nunca combustible que no esté mezclado con aceite de motor de 2 tiempos. Esto podría ocasionar daños totales y se perdería la garantía del fabricante.

1. No fumar mientras se esté rellenando combustible o se opere el aparato.
2. No utilizar nunca el aparato sin el amortiguador de sonido ni la protección del tubo de escape correctamente instalada.
3. Mantener las manos y el cuerpo alejados del tubo de escape y del cable de encendido.
4. El aparato emite gases nocivos en cuanto el motor se pone en marcha. No trabajar jamás en recintos cerrados o mal ventilados.
5. ¡No soplar nunca en la dirección donde se encuentren otras personas, animales, edificios, vehículos, ventanas, etc! El aparato puede lanzar objetos pequeños que saldrán disparados a gran velocidad.

E

6. No utilizar nunca el aparato sin protección para el tubo de soplado para evitar entrar en contacto con el soplador.
7. No colocar el motor caliente en las inmediaciones de objetos/materiales fácilmente inflamables.
8. No utilizar el aparato durante un período de tiempo excesivo, hacer pausas regularmente.
9. No utilizar nunca el aparato bajo la influencia del alcohol ni de drogas.

AVISO: Cualquier cambio, adición o eliminación en el aparato podrá poner en peligro la seguridad personal y conllevar la pérdida de garantía del fabricante.

10. No utilizar el aparato nunca en las inmediaciones de líquidos o gases ligeramente inflamables ni en salas cerradas ni en el exterior. Las consecuencias podrían ser explosiones y/o incendio.
11. No llevar ropa, bufandas, corbata ni joyas que podrían penetrar en el orificio de aspiración de aire. Recogerse el pelo largo y protegerlo (p. ej., con un pañuelo, gorro, casco, etc.)
12. No repostar nunca cuando el motor esté en marcha o caliente.
13. No permitir que los niños operen el aparato.

Explicación de las placas de advertencia que aparecen sobre el aparato (véase fig. 9)

- 1 Leer el manual de instrucciones antes de usar el aparato.
- 2 Llevar gafas protectoras. Llevar protección para los oídos.
- 3 ¡Aviso! ¡Peligro!
- 4 Mantener el aparato fuera del alcance de terceros.
- 5 ¡Aviso! ¡Superficie caliente!
- 6 Bomba de combustible
- 7 No trabajar cuando haya personas, especialmente niños, o animales en las inmediaciones.
- 8 No poner en marcha el soplador sin el tubo de soplado
- 9 Nivel de potencia acústica conforme a la directiva 2000/14/CE.
- 10 El motor sigue funcionando tras desconectar el aparato.

2. Descripción del aparato (fig. 1)

1. Tapa del depósito
2. Interruptor de arranque
3. Acelerador
4. Palanca de arranque
5. Parte superior del tubo de soplado/aspiración
6. Parte inferior del tubo de soplado/aspiración
7. Tornillos de seguridad
8. Tornillos M 5 x 30 mm
9. Tuercas M 5
10. Llave de bujía de encendido
11. Llave hexagonal acodada
12. Bolsa de recogida
13. Estárter (Choke)
14. Empuñadura trasera
15. Empuñadura delantera
16. Cinturón de transporte
17. Aceite de 2 tiempos
18. Botella de mezcla aceite/gasolina

3. Uso adecuado

El aspirador/soplador de hojas sólo está homologado para hojas y residuos del jardín tales como césped o ramas pequeñas. No está permitido darle otros usos.

Utilizar la máquina sólo en los casos que se indican explícitamente como de uso adecuado. Cualquier otro uso no será adecuado. En caso de uso inadecuado, el fabricante no se hace responsable de daños o lesiones de cualquier tipo; el responsable es el usuario u operario de la máquina.

Tener en consideración que nuestro aparato no está indicado para un uso comercial, industrial o en taller. No asumiremos ningún tipo de garantía cuando se utilice el aparato en zonas industriales, comerciales o talleres, así como actividades similares.

4. Características técnicas

Tipo de motor	motor de 2 tiempos; refrigeración por aire
Potencia del motor (máx.)	0,75 kW/ 1 CV
Cilindrada	31 cm ³
Velocidad máx. motor	7800 r.p.m.
Encendido:	electrónico
Peso (depósito vacío)	6,1 kg
Volumen del depósito	415 ml
Bujía de encendido	RDJ8J
Velocidad máxima del aire	250 km/h
Caudal máximo	720 m ³ /h
Relación sustancia orgánica	10:1
Volumen de la bolsa de recogida	35 l
Vibración a _{hv}	14,8 m/s ²
Nivel de presión acústica L _{PA}	88 dB(A)
Nivel de potencia acústica L _{WA}	108 dB(A)

5. Antes de la puesta en marcha

5.1 Montaje

Montaje del tubo de soplado (fig. 2a / 2b)

1. Introducir la parte superior del tubo de soplado/aspiración (5) en la carcasa del ventilador y fijar con 2 tornillos de seguridad (7) y con los 2 tornillos M5 (8) y tuercas (9).
2. Introducir la parte inferior del tubo de soplado/aspiración (6) en la parte superior (5) y fijar en los dos lados con los tornillos de seguridad (7).

Cinturón de transporte (fig. 2c)

Colgar el gancho del cinturón (16) en una de las dos conexiones previstas en la empuñadura.

Montaje de la bolsa de recogida (3a – 3c)

Encajar la bolsa de recogida (12) en su alojamiento en la carcasa del ventilador y fijarla delante y detrás con 4 tornillos de seguridad (7). Colgar el extremo de la bolsa de recogida en la lengüeta de la parte superior del tubo de soplado/aspiración (5). Para limpiar o vaciar la bolsa de recogida, simplemente sacarla abriendo el cierre velcro (fig. 3c).

5.2 Combustible y aceite

Combustible recomendado

Utilizar exclusivamente una mezcla de gasolina sin plomo normal y aceite de motor de 2 tiempos especial. Mezclar el combustible según la tabla de mezcla.

Atención: No usar nunca una mezcla de combustible que se hubiese hecho hace más de 90 días.

Atención: No usar aceite de 2 tiempos con una mezcla de componentes recomendada de 100:1. En el caso de que se produzcan daños en el motor debido a insuficiente lubricación, se perdería el derecho a la garantía del fabricante.

Atención: Para el transporte y almacenamiento del combustible utilizar sólo un recipiente homologado para ello.

Introducir la cantidad correcta de gasolina y aceite de 2 tiempos en la botella de mezcla adjunta (véase la escala marcada). A continuación, agitar bien el recipiente.

5.3 Tabla de mezcla de combustible:

Mezcla: 40 partes de gasolina por 1 de aceite

Gasolina	Aceite de 2 tiempos
1 litro	25 ml
5 litros	125 ml

6. Manejo

Respetar las disposiciones legales vigentes sobre la emisión de ruidos en el lugar de uso (pueden variar según el lugar).

6.1 Arranque en frío (4a-4c)

Llenar el depósito de combustible.

1. Colocar el aparato de forma segura en el suelo.
2. Poner el acelerador (3) a la izda. y el interruptor de arranque (2) en "1".
3. Pulsar la bomba de combustible (A) 10 veces.
4. Poner el estérter (13) en "←" en caso de que la temperatura exterior sea muy baja o en "→" en caso de que sea más alta.
5. Sujetar bien el aparato por el asidero.
6. Tirar un poco de la palanca de arranque (4) hasta que se perciba un tope - para arrancar el motor es necesario tirar de forma rápida y uniforme. Una vez se arranque el motor, dejar que se caliente durante 10 segundos a toda marcha.
7. Poner el estérter (13) en la posición de SERVICIO „↓“.

E

Advertencia: Si el motor no arranca tras intentarlo repetidas veces, proceder según se indica en el capítulo “Plan para localización de averías”.

Advertencia: Tirar siempre del cable de arranque en línea recta hacia fuera. De lo contrario el cable rozaría el ojete. Este rozamiento provoca un deshilamiento del cable y, por lo tanto, un desgaste más elevado. Sujetar siempre bien la palanca de puesta en marcha cuando retroceda el cable. Asegurarse de que el cable no rebote hacia dentro una vez estirado hacia fuera. Esto podría provocar que el cable se quede enganchado o se desgaste más rápidamente y/o daños en la caja del estérter.

6.2 Arranque en caliente (el motor se ha parado hace menos de 15-20 minutos)

Tirar de la palanca de arranque. El motor se arranca con **UNO** o **DOS** intentos. Si tras tirar 6 veces no se arranca, repetir los pasos 1 a 7, véase el capítulo: “Arranque en frío”.

6.3 Desconectar el motor

Procedimiento a seguir en caso de paro de emergencia:

Si es necesario apagar de inmediato el soplador (¡caso de emergencia!), poner el interruptor de arranque (fig. 1/pos. 2) en “Stop”.

Paro de emergencia

Si es necesario apagar de inmediato el soplador (¡caso de emergencia!), poner el interruptor de arranque (fig. 1/pos. 2) en Stop.

Desconexión normal

Para parar el motor, poner el acelerador hacia la izda. de forma que el motor marche en vacío. A continuación, poner el interruptor de arranque (fig. 1/pos. 2) en Stop.

6.4 Cambiar entre modo de soplado y de aspiración (fig. 3a/pos. A)

Con este aparato puede soplar o aspirar.

- Para activar el modo de aspiración, poner la palanca (fig. 3a/A) en la posición horizontal.
- Para activar el modo de soplado, poner la palanca (fig. 3a/A) en la posición vertical.

6.5 Modo de soplado (fig. 5)

El soplador de hojas ha sido concebido para limpiar con chorro de aire, terrazas, caminos, césped, matorrales y otras superficies de difícil acceso.

Antes de utilizar el aparato, volver a leer todas las instrucciones de seguridad y de uso del presente manual.

No utilizar el aparato cuando se encuentren otras personas o animales en las inmediaciones.

Mantener una distancia mínima de 10 m con respecto a otras personas o animales.

Para trabajar en zonas con alto contenido de polvo recomendamos llevar una mascarilla de protección.

Para controlar mejor la dirección de soplado, mantener constantemente una distancia suficiente con respecto al material a soplar. No soplar nunca en dirección a otra persona.

Controlar la velocidad del aire mediante el acelerador, entre la posición de marcha en vacío y la velocidad máxima. Probar varias posiciones del acelerador hasta encontrar la velocidad adecuada para cada aplicación.

Atención: Para protegerse de los objetos que puedan salir expulsados o disparados es preciso llevar unas gafas protectoras o una mascarilla.

Atención: Mover el aparato de forma que el aire de escape caliente no entre en contacto con la ropa para no dañarla y para evitar que el operario lo pueda aspirar.

6.6 Modo de aspiración

Atención: En el modo de aspiración, el aparato sólo puede funcionar con la bolsa de recogida montada para proteger al operario o a terceras personas de los objetos que puedan salir expulsados. Antes de utilizar el aparato asegurarse de que está cerrada la bolsa de recogida.

No aspirar materiales calientes ni inflamables (p. ej., ceniza caliente, cigarrillos incandescentes) de zonas de barbacoa u hogueras. Esperar siempre a que dicho material se haya enfriado completamente. No utilizar el aparato nunca en las inmediaciones de llamas vivas.

Atención: Este aparato ha sido indicado para aspirar hojas, papel, cartón, tallos pequeños, maleza, trozos de corteza, césped cortado, etc. Utilizar el aparato exclusivamente para su uso previsto, nunca de forma inapropiada. No intentar nunca aspirar piedras grandes, cristales rotos, botellas, latas de metal ni similares. Las consecuencias podrían ser daños en el aparato, así como peligro de accidente para el usuario.

Si el tubo de aspiración se encuentra a la misma altura que el soplador (horizontal) se podrían aspirar

objetos grandes o piedras, lo cual dañaría el soplador.

Para operar el aspirador de hojas:

1. Seguir con precisión las indicaciones de arranque descritas en el manual.
2. Dejar que el motor funcione en marcha en vacío. Ponerse el cinturón de sujeción de forma que esté colocado sobre el hombro derecho. Colocar el cinturón de la bolsa de recogida sobre el hombro izquierdo.

Atención: Asegurarse de que durante el funcionamiento el cinturón no tape, bloquee ni entre en contacto con el tubo de escape. El tubo de escape genera calor y puede quemar, fundir o dañar el cinturón.

3. Sujetar con la mano izquierda el aparato por la la empuñadura superior y con la derecha la empuñadura delantera (fig. 6).
4. Para aspirar mover el aparato de un lado al otro.

Atención: Para evitar que se atasque el tubo de aspiración, dirigir el aparato con cuidado y lentamente hacia los montones grandes de material a aspirar.

Tubo de aspiración atascado

Para eliminar el atasco:

Apagar el motor. Apretar de golpe la bolsa mientras esté todavía inflada para expulsar el material atascado en el tubo de aspiración. Este tipo de impulso de aire invertido suele ser suficiente para desatascar los objetos. Si los efectos de la compresión no fuesen suficientes, seguir como procede:

- Retirar y controlar el tubo de aspiración
- Limpiar con cuidado la boquilla de aspiración
- Volver a colocar el tubo de aspiración.

7. Limpieza, mantenimiento, almacenamiento, transporte y pedido de piezas de repuesto

Antes de realizar trabajos de mantenimiento apagar siempre el aparato y retirar el enchufe de la bujía de encendido.

7.1 Limpieza

- Reducir al máximo posible la suciedad y el polvo en los dispositivos de seguridad, las rendijas de ventilación y la carcasa del motor. Frotar el aparato con un paño limpio o soplarlo con aire comprimido manteniendo la presión baja.
- Se recomienda limpiar el aparato tras cada uso.
- Limpiar el aparato con regularidad con un paño húmedo y un poco de jabón blando. No utilizar productos de limpieza o disolventes ya que se podrían deteriorar las piezas de plástico del aparato. Es preciso tener en cuenta que no entre agua en el interior del aparato.

Limpieza de la bolsa de recogida

Una bolsa de recogida sucia bloquea la alimentación de aire reduciendo por lo tanto la potencia de aspiración.

Para limpiar la bolsa de recogida:

1. Retirar la bolsa del aparato.
2. Abrir el cierre y vaciar el contenido.
3. Dar la vuelta a la bolsa para que esté del revés y sacudirla con fuerza. Vaciar la bolsa periódicamente.
4. Volver a dar la vuelta a la bolsa, cerrarla y fijarla al aparato.

Advertencia: Si la bolsa está muy sucia, limpiarla a mano con agua templada y un jabón suave. Aclararla con abundante agua. Dejar que se seque bien.

7.2 Mantenimiento

Mantenimiento del filtro del aire (fig. 7a-7b)

Los filtros de aire sucios aminoran la potencia del motor puesto que la alimentación de aire al carburador es insuficiente.

Por lo tanto, es de rigor realizar controles periódicos. Controlar el filtro de aire cada 25 horas de servicio y, en caso necesario, limpiarlo. Cuando el contenido de polvo en el aire sea elevado, comprobar el filtro de aire con mayor asiduidad.

1. Quitar la tapa del filtro de aire retirando los 4 tornillos (A) (fig. 7a).
2. Retirar el elemento del filtro (fig. 7b)

E

3. Limpiar el filtro sacudiéndolo o soplando.
4. Para volver a montarlas se deberá seguir el mismo orden a la inversa.

Atención: No limpiar nunca el filtro de aire con gasolina o disolventes inflamables. Limpiar el filtro de aire sólo con aire comprimido o sacudiéndolo.

Mantenimiento de la bujía de encendido (fig. 8a-8b)

Recorrido de las chispas de la bujía de encendido = 0,6 mm. Apretar la bujía de encendido con 12-15 Nm.

Tras las primeras 10 horas de servicio, controlar que la bujía de encendido no esté sucia y, en caso necesario, limpiarla con un cepillo de hilos de cobre. A partir de ahí, comprobar la bujía cada 50 horas de servicio.

1. Desmontar el enchufe de la bujía de encendido (fig. 8a) dándole un giro.
2. Retirar la bujía de encendido (fig. 8b) con ayuda de la llave suministrada.
3. Para volver a montarlas se deberá seguir el mismo orden a la inversa.

7.3 Almacenamiento

Atención: Cualquier error al seguir estos pasos podría conllevar la formación de incrustaciones en la pared interna del carburador, lo que tiene como consecuencia que cueste poner en marcha la máquina y se dañe de forma duradera.

1. Realizar todos los trabajos de mantenimiento.
2. Vaciar el depósito de combustible (para ello, utilizar una bomba de plástico común para gasolina de una tienda especializada).
3. Una vez se haya sacado el combustible, poner en funcionamiento la máquina.
4. Dejar que funcione en marcha en vacío hasta que se pare. De esta forma se limpia el carburador de los restos de combustible.
5. Esperar a que se enfríe la máquina (unos 5 minutos).
6. Retirar la bujía de encendido.
7. Introducir una cucharilla de aceite de motor de 2 tiempos en la cámara de combustión. Tirar algunas veces y con cuidado del cordón de arranque para impregnar el interior con aceite. Volver a colocar la bujía de encendido.
8. Limpiar la carcasa exterior de la máquina.
9. Guardar la máquina en un sitio fresco, seco y alejado de fuentes de ignición y sustancias inflamables.

Los abonos y otros productos químicos de jardinería suelen contener sustancias que aceleran la corrosión de los metales. No guardar la máquina en las inmediaciones de abonos u otros productos químicos.

7.4 Nueva puesta en marcha

1. Retirar la bujía de encendido.
2. Tirar varias veces del cable de arranque para limpiar la cámara de combustión de restos de aceite.
3. Limpiar los contactos de la bujía de encendido o colocar una bujía nueva.
4. Rellenar el depósito. Véase sección combustible y aceite.
5. Seguir los pasos 1 a 7 en el apartado "Arrancar el motor en frío".

7.5 Transporte

Antes de transportar el aparato, vaciar el depósito de gasolina según se describe en el apartado 3 en el capítulo Almacenamiento. Limpiar el aparato con un cepillo o una escobilla. Desmontar el mango guía según.

7.6 Pedido de piezas de recambio

Al solicitar recambios se indicarán los datos siguientes:

- Tipo de aparato
- No. de artículo del aparato
- No. de identidad del aparato
- No. del recambio de la pieza necesitada.

Encontrará los precios y la información actual en www.isc-gmbh.info

8. Eliminación y reciclaje

El aparato está protegido por un embalaje para evitar daños producidos por el transporte. Este embalaje es materia prima y, por eso, se puede volver a utilizar o llevar a un punto de reciclaje. El aparato y sus accesorios están compuestos de diversos materiales, como, p. ej., metal y plástico. Depositar las piezas defectuosas en un contenedor destinado a residuos industriales. Informarse en el organismo responsable al respecto en su municipio o en establecimientos especializados.

9. Reparación de fallos

Avería	Posibles causas	Reparación de averías
El aparato no arranca	Se ha procedido de forma incorrecta al realizar la puesta en marcha	Seguir las indicaciones para arrancar
	Bujía de encendido con hollín o húmeda	Limpiar la bujía de encendido o sustituirla por otra nueva
	Ajuste incorrecto del carburador	Buscar un servicio técnico postventa o enviar el aparato a ISC-GmbH
El aparato arranca pero no llega a su potencia máxima	Ajuste incorrecto de la palanca del estárter	Poner la palanca del estárter en "ϕ"
	Filtro de aire sucio	Limpiar el filtro de aire
	Ajuste incorrecto del carburador	Buscar un servicio técnico postventa o enviar el aparato a ISC-GmbH
El motor funciona de forma irregular	Distancia de electrodos incorrecta en la bujía de encendido	Limpiar la bujía y ajustar la distancia de los electrodos o poner una nueva bujía
	Ajuste incorrecto del carburador	Buscar un servicio técnico postventa o enviar el aparato a ISC-GmbH
El motor desprende demasiado humo	Mezcla de combustible falsa	Utilizar la mezcla de combustible correcta (véase tabla de mezcla)
	Ajuste incorrecto del carburador	Buscar un servicio técnico postventa o enviar el aparato a ISC-GmbH

S

Innehållsförteckning

1. Säkerhetsanvisningar
2. Beskrivning av maskinen
3. Ändamålsenlig användning
4. Tekniska data
5. Innan du använder maskinen
6. Använda maskinen
7. Rengöring, underhåll, förvaring, transport och reservdelsbeställning
8. Skrotning och återvinning
9. Åtgärda störningar

⚠ Obs!

Innan maskinen kan användas måste särskilda säkerhetsanvisningar beaktas för att förhindra olyckor och skador. Läs därför noggrant igenom denna bruksanvisning och dessa säkerhetsanvisningar. Förvara dem på ett säkert ställe så att du alltid kan hitta önskad information. Om maskinen ska överlätas till andra personer måste även denna bruksanvisning och dessa säkerhetsanvisningar medfölja. Vi övertar inget ansvar för olyckor eller skador som har uppstått om denna bruksanvisning eller säkerhetsanvisningarna åsidosätts.

1. Säkerhetsanvisningar:**⚠ VARNING!****Läs alla säkerhetsanvisningar och instruktioner.**

Försummelser vid iakttagandet av säkerhetsanvisningarna och instruktionerna kan försaka elstöt, brand och/eller svåra skador.

Förvara alla säkerhetsanvisningar och instruktioner för framtiden.

1. Bär tätt åtsittande, tåliga arbetskläder / skyddskläder. Dessa kläder måste vara avsedda för ditt arbete och får inte hindra dig (långa byxor eller kombidräkt). Bär även skyddsskor, kraftiga handskar, skyddshjälm, ansiktsskydd och skyddsglasögon för att skydda ögonen samt hörselproppar eller liknande hörselskydd.
2. Fyll på bränsle på ett säkert ställe. Öppna tanklocket försiktigt så att övertrycket kan släppas ut långsamt och inget bränsle stänker ut. Innan du startar motorn, rengör maskinen från ev. bränsle- eller oljeresor. På grund av den högre brandfaran måste du starta motorn minst 3 m från platsen där du fyllde på tanken.
3. Slå alltid ifrån motorn om du ska lägga ned maskinen och om du vill utföra arbeten på utrustningen.
4. Kontrollera att alla skruvar och förslutningar har dragits åt fast. Maskinen får endast tas i drift i fullgott skick. Använd aldrig maskinen om den inte har ställts in enligt föreskrift, och om den inte har monterats samman komplett och säkert.
5. Håll handtagen torra, rena och fria från bränsleblandning.
6. Förvara maskinen och dess tillbehör på ett säkert ställe, skyddat mot öppna lågor och värme-/gnistkällor som t ex gasdrivna genomströmningsapparater, tvättorkar, oljespisar eller bärbara radiatorer.
7. Se till att motorn hålls ren från smuts.

8. Endast vuxna personer som är tillräckligt utbildade får använda, ställa in och underhålla maskinen.
9. Användare med andningsbesvär samt personer som arbetar i en mycket dammig miljö måste alltid använda ett högvärdigt andningsskydd. Andningsskydd av papper finns i välsorterade färg- och järnhandlar.
10. Använd endast maskinen vid lämpliga tider på dygnet. Arbeta inte tidigt på morgonen eller sent på kvällen när det finns risk för att personer störs. Beakta de lokala bullerbestämmelserna.
11. Se till att maskinen alltid kör med lägsta möjliga motorvarvtal som är tillräckligt för att utföra arbetet.
12. Innan maskinen får användas ska den rengöras från smuts med hjälp av en borste och en skrapa av metall.
13. Om maskinen är dammig ska ytan fuktas in en aning.
14. Använd den kompletta förlängningen till fläktmunstycket så att luftflödet befinner sig nära marken.
15. Var uppmärksam på barn, husdjur, öppna fönster osv. och blås undan smutsen på ett säkert sätt.

UNDVIK FÖLJANDE

VARNING! Använd endast sådant bränsle som rekommenderas i denna bruksanvisning (se kapitel: Bränsle och smörjmedel). Använd aldrig bränsle som inte har blandats med tvåtakts-motorolja. Detta kan leda till totalskador vilket innebär att garantin upphör att gälla.

1. Rök inte när du fyller på bränsle eller använder maskinen.
2. Använd aldrig maskinen utan ljuddämpare eller utan rätt installerat avgasrörsskydd.
3. Håll dina händer och andra kroppsdelar borta från avgasrör och tändningkabel.
4. Maskinen avger giftiga avgaser så snart motorn kör. Arbeta aldrig i stängda eller dåligt ventilerade utrymmen.
5. Blås aldrig mot andra personer, djur, byggnader, fordon, fönster eller liknande! Det finns risk för att maskinen slungar upp små föremål med hög hastighet.
6. För att undvika kontakt med fläkten får du aldrig använda maskinen utan blåsörsskydd.
7. Lägg inte ned den heta motorn i närheten av mycket brandfarliga föremål/material.
8. Använd inte maskinen under för lång tid, och lägg in regelbundna pauser.
9. Använd aldrig maskinen om du är påverkad av alkohol eller droger.

S

WARNING! Alla slags förändringar, kompletterande tillsattdelar eller demonteringar från produkten kan riskera din personliga säkerhet och innebär att leverantörens garanti upphör att gälla.

10. Använd aldrig maskinen i närheten av mycket brandfarliga vätskor eller gaser, varken utomhus eller i stängda rum.
Risk för explosion och/eller brand.
11. Bär inga kläder, ingen halsduk, ingen slips och inga smycken som kan dras in i luftinsugningsöppningen. Bind samman långt hår och lägg in det under t ex huvudbonad, mössa eller hjälm.
12. Tanka aldrig medan motorn kör eller är het.
13. Låt aldrig barn använda maskinen.

Förklaring av skyltar på maskinen (se bild 9)

- 1 Läs igenom bruksanvisningen innan du använder maskinen
- 2 Använd skyddsglasögon för att skydda ögonen och hörselskydd som skydd mot buller.
- 3 Varning! Fara!
- 4 Se till att inga andra personer finns i närheten.
- 5 Varning! Het yta
- 6 Bränslepump
- 7 Arbeta aldrig om andra personer, särskilt barn, eller djur befinner sig i farozonen
- 8 Låt aldrig fläkten köra om blåsröret saknas
- 9 Ljudeffektnivån motsvarar direktiv 2000/14/EG.
- 10 Motorn efterteroterar efter att maskinen har slagits ifrån.

2. Beskrivning av maskinen (bild 1)

1. Tanklock
2. Tändningsbrytare
3. Gasreglage
4. Starthandtag
5. Blås-/sugrör, överdel
6. Blås-/sugrör, underdel
7. Fixeringskruvar
8. Skruvar M 5 x 30 mm
9. Muttrar M 5
10. Tändstiftsnyckel
11. Vinklad sexkantnyckel
12. Lövsäck
13. Startspjäll (choke)
14. Bakre handtag
15. Främre handtag
16. Bärsele
17. Tvåtaktsolja
18. Olje-/bensin-blandningsflaska

3. Ändamålsenlig användning

Lövsugen/-blåsaren är endast godkänd för löv och trädgårdsavfall som gräs eller mindre kvistar. Andra användningssätt är inte tillåtna.

Maskinen får endast användas till sitt avsedda ändamål. Användningar som sträcker sig utöver detta användningsområde är ej ändamålsenliga. För materialskador eller personskador som resulterar av sådan användning ansvarar användaren/operatören själv. Tillverkaren påtar sig inget ansvar.

Tänk på att våra produkter endast får användas till ändamålsenligt syfte och inte har konstruerats för yrkesmässig, hantverksmässig eller industriell användning. Vi ger därför ingen garanti om produkten ska användas inom yrkesmässiga, hantverksmässiga eller industriella verksamheter eller vid liknande aktiviteter.

4. Tekniska data

Motortyp	Tvåtaktsmotor, luftkyld
Motoreffekt (max.)	0,75 kW / 1 hk
Cylindervolym	31 ccm
Motorns max. varvtal	7 800 min ⁻¹
Tändning	elektronisk
Vikt (tom tank)	6,1 kg
Tankvolym	415 ml
Tändstift	RDJ8J
Maximal lufthastighet	250 km/h
Maximalt volymflöde	720 m ³ /h
Finfördelningsförhållande	10:1
Lövsäckens volym	35 l
Vibration a _{nv}	14,8 m/s ²
Ljudtrycksnivå L _{pA}	88 dB(A)
Ljudeffektnivå L _{WA}	108 dB(A)

5. Innan du använder maskinen

5.1 Montera maskinen

Montera blåsrör (bild 2a / 2b)

1. Skjut in överdelen av blås-/sugröret (5) i fläkthuset och fäst med 2 st fixeringsskruvar (7) och 2 st M5 skruvar (8) och muttrar (9).
2. Skjut därefter in underdelen av blås-/sugröret (6) i överdelen (5) och fäst det med fixeringsskruvarna (7) från bågge sidor.

Bärsele (bild 2c)

Häng in bältets hake (16) i en av öglorna vid handtaget.

Montera lövsäck (3a – 3c)

Skjut lövsäcken (12) över lövsäcksfästet vid fläkthuset och fixera den sedan framtill och baktill med 4 st fixeringsskruvar (7). Fäst remmen vid säckens i överdelen av blås-/sugröret (5). Om lövsäcken ska rengöras eller tömmas kan den helt enkelt tas av efter att kardborrbandet (bild 3c) har öppnats.

5.2 Bränsle och olja

Rekommenderade bränslen

Använd endast en blandning av normal blyfri bensin och en speciell tvåtaktsmotorolja. Tillred bränsleblandningen enligt blandningstabellen.

Obs! Använd inga bränsleblandningar som har lagrats längre än 90 dagar.

Obs! Använd ingen tvåtaktsolja med ett rekommenderat blandningsförhållande på 100:1. Om otillräcklig smörjning leder till motorskador gäller inte tillverkarens motorgaranti längre.

Obs! Bränsle får endast transporteras och lagras i här för avsedda och godkända behållare.

Mät upp avsedd mängd bensin och tvåtaktsolja i den bifogade blandningsflaskan (se skalan på flaskan). Skaka därefter flaskan ordentligt.

5.3 Blandningstabell för bränsle

Blandningsförhållande: 40 delar bensin på 1 del olja

Bensin	Tvåtaktsolja
1 liter	25 ml
5 liter	125 ml

6. Använda maskinen

Beakta de lokala bullerbestämmelserna. Dessa kan avvika mellan olika orter.

6.1 Kallstart (4a-4c)

Fyll på bränsletanken med bränsle.

1. Ställ maskinen säkert och stabilt på marken.
2. Ställ gasreglaget (3) åt vänster och tändningsbrytaren (2) på "I".
3. Tryck in bränslepumpen (A) 10 ggr.
4. Ställ startspjället (13) på "↔" vid mycket låg och på "↗" vid hög utomhustemperatur.
5. Håll fast maskinen ordentligt i handtaget.
6. Dra ut startsnörets starthandtag (4) en kort bit tills du känner av ett motstånd – du måste dra ut snöret jämnt och snabbt när du startar motorn. När motorn har startat måste du låta den köra med full gas i 10 sekunder.
7. Ställ startspjället (13) i läget DRIFT "↖".

OBS! Om motorn inte startar efter flera försök, gå tillväga enligt beskrivningarna i kapitlet "**Åtgärda störningar i motorn**" i denna bruksanvisning.

OBS! Dra alltid startsnöret rakt ut. Om snöret dras ut i vinkel uppstår friktion vid öglan. Denna friktion leder till att tråden splitsas upp och resulterar i högre slitage. Håll alltid fast i handtaget när snöret dras tillbaka. Se till att snöret inte slår tillbaka okontrollerat efter att det har dragits ut. Detta kan leda till att snöret fastnar, slits i större omfattning eller att skador uppstår på start-enheten.

6.2 Varmstart (motorn har inte varit ur drift i mer än 15-20 minuter)

Dra ut starthandtaget. Motorn bör starta efter **EN** eller **TVÅ** drag med snöret. Om motorn inte startar efter sex startförsök, upprepa steg 1 till 7, se kapitel: "**Kallstart**".

6.3 SLÅ IFRÅN MOTORN

Nödstopp. I nödfall måste lövsugen genast stoppas. Ställ tändningsbrytaren på stopp.

Nödstopp

I nödfall måste lövsugen genast stoppas. Ställ tändningsbrytaren på stopp (bild 1/pos. 2).

Normal fränkoppling

För att slå ifrån motorn ska gasreglaget skjutas åt vänster så att motorn kör i tomgång. Därefter kan du trycka på tändningsbrytaren (bild 1/pos. 2) på stopp.

6.4 Koppla om mellan sug- och blåsdrift (bild 3a/pos. A)

Denna maskin kan användas med sug- och blåsdrift.

- För att använda sugdrift måste du ställa spaken (bild 3a/A) i vågrätt läge.
- För att använda blåsdrift måste du ställa spaken (bild 3a/A) i lodrätt läge.

6.5 BLÅSDRIFT (FIG. 5)

Maskinens blåsfunktion är lämpad för friblåsning av altaner, gångar, gräsmattor, buskar och många svåråtkomliga ytor där smuts kan ansamlas.

Innan du använder maskinen, läs för din egen säkerhet igenom alla säkerhetsanvisningar och användningsinstruktioner i denna bruksanvisning en gång till.

Använd inte maskinen om andra personer eller djur befinner sig i närheten. Se till att avståndet till andra personer och djur uppgår till minst 10 m medan du använder maskinen.

Vid användning i mycket dammig miljö rekommenderar vi att du bär en ansiktsmask eller ett andningsskydd. För att bättre styra blåsriktningen, se alltid till att du håller tillräckligt avstånd till materialet som du vill blåsa bort. Blås aldrig mot personer som står i närheten.

Styr luftflödets hastighet genom att ställa gasreglaget mellan tomgångskörning och full gas. Testa olika lägen för gasreglaget för att ta reda på luftflödets bästa hastighet för den aktuella användningen.

WARNING! För att skydda dig mot föremål som virvlas upp eller slungas iväg måste du alltid bära godkända skyddsglasögon eller ansiktsskydd när du använder maskinen.

WARNING! Gå alltid med maskinen så att de heta avgaserna inte kommer i kontakt med dina kläder eller skadar dem. Se dessutom till att avgaserna inte släpps ut i luften du andas in.

6.6 SUGDRIFT

WARNING! Maskinen får endast användas i sugdrift om lövsäcken har monterats på föreskrivet sätt.

Detta är nödvändigt för att skydda användaren eller omkringstående personer mot föremål som ev. virvlas upp eller slungas iväg. Övertyga dig om att lövsäckens öppning har stängts innan du använder maskinen. Sug aldrig upp hett eller brinnande material (t ex het aska, glödande cigarettfimpar) från grillplatser eller eldstäder. Vänta alltid tills detta material har svalnat tillräckligt. Använd aldrig maskinen i närheten av öppen låga.

WARNING! Denna maskin är avsedd för uppsugning av löv, papper, papp, mindre kvistar, ogräs, barkbitar, klippt gräs och liknande. Använd endast maskinen till avsedda syften och inte till några andra ändamål. Försök aldrig suga upp stora stenar, glasskärvor, flaskor, metallburkar eller liknande föremål. Det finns risk för att fläkten eller maskinen skadas. Dessutom kan användaren komma till skada.

Om sugröret befinner sig på samma höjd som själva maskinen (vågrätt) är det möjligt att stenar eller större föremål sugas in i maskinen. Detta kan leda till att fläkten skadas.

Använd lövsugen på följande sätt:

1. Följ startinstruktionerna som finns i bruksanvisningen exakt.
2. Låt motorn köra i tomgång. Lägg an skulderbältet så att det ligger över höger axel. Lägg skulderbältet till lövsäcken över din vänstra axel.

WARNING! Kontrollera att skulderbältet inte täcker över, blockerar eller kommer i kontakt med avgasröret medan du använder maskinen. Avgasröret blir varmt och kan leda till att bältet bränns sönder, smälter eller skadas på annat sätt.

3. Håll fast maskinen i det övre handtaget med vänster hand och i handtaget på sidan med höger hand enligt beskrivningen i fig. 6.
4. Sväng maskinen fram och tillbaka i sidled om du vill använda den till att suga upp material.

WARNING! För att undvika att sugröret täpps till måste du försiktigt och långsamt närma dig större högar med material som ska sugas upp.

TILLTÄPPT SUGRÖR**Åtgärda tilltäckningar på följande sätt:**

Slå ifrån motorn. Pressa samman lövsäcken kraftigt medan den fortfarande är uppblåst för att trycka ut det tilltäckta materialet ur sugröret. En sådan motriktad luftstöt är i de flesta fall tillräckligt för att lossa på blockerade föremål. Om föremålen ändå inte kan lossas genom att lövsäcken trycks samman, måste du utföra följande arbetssteg:

- Demontera och kontrollera sugröret.
- Rengör insugningsmunstycket försiktigt.
- Sätt in sugröret på nytt.

7. Rengöring, underhåll, förvaring, transport och reservdelsbeställning

Slå alltid ifrån maskinen och dra av tändstiftskontakten innan du utför underhåll.

7.1 Rengöra maskinen

- Håll skyddsanordningarna, ventilationsöppningarna och motorkåpan i så damm- och smutsfritt skick som möjligt. Torka av maskinen med en ren duk eller blås av den med tryckluft med svagt tryck.
- Vi rekommenderar att du rengör maskinen efter varje användningstillfälle.
- Rengör maskinen med jämna mellanrum med en fuktig duk och en aning såpa. Använd inga rengörings- eller lösningsmedel. Dessa kan skada maskinens plastdelar. Se till att inga vätskor tränger in i maskinens inre.

RENGÖRA LÖVSÄCKEN

Om lövsäcken är smutsig blockerar lufttillförseln, vilket i sin tur innebär att sugprestandan reduceras.

Rengör lövsäcken på följande sätt:

1. Ta av lövsäcken från maskinen.
2. Öppna säckens lås och töm ut dess innehåll.
3. Vrid säcken ut och in och skaka ur den ordentligt. Töm säcken i regelbundna intervaller.
4. Vrid därefter tillbaka säcken, stäng låset och fäst lövsäcken på maskinen på nytt.

OBS! Om lövsäcken är starkt nedsmutsad, rengör den för hand med varmt vatten och ett mildt tvättmedel. Spola ur ordentligt. Se till att säcken är ordentligt torr innan du använder den igen.

7.2 Underhålla**Underhålla luftfiltret (bild 7a-7b)**

Smutsiga luftfilter försämrar motorprestandan eftersom luftmatningen till förgasaren är reducerad. Kontrollera filtret med jämna mellanrum. Luftfiltret bör kontrolleras var 25:e drifttimme och rengöras vid behov. Kontrollera luftfiltret oftare om luften är mycket dammig.

1. Ta av luftfilterlocket efter att du har skruvat av 4 st skruvar (A) (bild 7a).
2. Ta bort filterelementet (bild 7b).
3. Rengör filterelementet genom att slå ur det eller blåsa rent.
4. Montera samman i omvänd ordningsföljd.

Varning! Rengör aldrig luftfiltret med bensin eller brännbara lösningsmedel. Rengör luftfiltret med tryckluft eller genom att slå ur det.

Underhålla tändstiftet (bild 8a-8b)

Tändstiftets gnistgap = 0,6 mm. Dra åt tändstiftet med 12-15 Nm.

Kontrollera tändstiftet för första gången efter 10 drifttimmar med avseende på nedsmutsning och rengör det vid behov med en trådborste av koppar. Utför därefter underhåll på tändstiftet var 50:e drifttimme.

1. Dra av tändstiftskontakten (bild 8a) med en vridande rörelse.
2. Ta av tändstiftet (bild 8b) med den bifogade tändstiftsnyckeln.
3. Montera samman i omvänd ordningsföljd.

7.3 Förvaring

Obs! Om dessa arbetssteg inte beaktas finns det risk för att avlagringar bildas på förgasarens innervägg. Denna avlagring kan leda till att det blir svårt att starta maskinen eller att permanenta skador uppstår under förvaringen.

1. Genomför alla underhållsarbeten.
2. Tappa av bränslet som finns i tanken (använd en normal bensinpump av plast som du kan köpa på en byggmarknad).
3. Starta maskinen efter att du har tappat ur bränslet.
4. Låt maskinen köra i tomgång tills den stannar av sig själv. Detta rengör förgasaren från resterande bränsle.
5. Låt maskinen svalna (ca 5 minuter).
6. Skruva ut tändstiftet.
7. Fyll på en tesked tvåtaktsmotorolja i förbränningskammaren. Dra ut startsnöret försiktigt ett par gånger så att oljan appliceras på de inre komponenterna. Sätt i tändstiftet på nytt.
8. Rengör maskinens ytterkåpa.
9. Förvara maskinen på en sval och torr plats på

S

tillräckligt avstånd från tändkällor och brännbara ämnen. Gödselmedel och andra kemiska trädgårdsprodukter innehåller ämnen som starkt främjar korrodering av metall. Förvara aldrig maskinen på eller i närheten av gödselmedel eller andra kemikalier.

7.4 Ny driftstart

1. Ta ut tändstiftet.
2. Dra ut startsnöret flera gånger för att rengöra förbränningskammaren från oljerester.
3. Rengör tändstiftskontaktarna eller montera in ett nytt tändstift.
4. Fyll på tanken. Se avsnitt "Bränsle och olja".
5. Genomför arbetsstegen 1-7 under punkt "Starta kall motor".

7.5 Transport

Om du vill transportera maskinen måste du först tömma bensintanken enligt beskrivningen vid underpunkt 3 i kapitlet "Förvaring". Ta bort smuts från maskinen med en kvast eller en handborste.

7.5 Reservdelsbeställning

Lämna följande uppgifter vid beställning av reservdelar:

- Maskintyp
 - Maskinens artikel-nr.
 - Maskinens ident-nr.
 - Reservdelsnummer för erforderlig reservdel
- Aktuella priser och ytterligare information finns på www.isc-gmbh.info

8. Skrotning och återvinning

Produkten ligger i en förpackning som fungerar som skydd mot transportskador. Denna förpackning består av olika material som kan återvinnas. Lämna in förpackningen till ett samlingsställe för återvinning.

Produkten och tillbehören består av olika material som t ex metaller och plaster. Lämna in defekta komponenter till ett godkänt samlingsställe i din kommun. Hör efter med din kommun eller med försäljaren i din specialbutik.

9. Störningsåtgärder

Störning	Möjlig orsak	Störningsåtgärder
Maskinen startar inte.	Maskinen har startats felaktigt	Följ instruktionerna för start.
	Sotigt eller fuktigt tändstift.	Rengör tändstiftet eller byt ut mot ett nytt.
	Förgasaren är felaktigt inställd.	Kontakta behörig kundtjänst eller skicka in maskinen till ISC GmbH.
Maskinen startar, men avger inte full effekt.	Chokereglaget är felaktigt inställt.	Ställ chokereglaget på "♦".
	Lufffiltret är smutsigt.	Rengör lufffiltret.
	Förgasaren är felaktigt inställd.	Kontakta behörig kundtjänst eller skicka in maskinen till ISC GmbH.
Motorn kör ryckigt.	Felaktigt elektrodavstånd i tändstiftet.	Rengör tändstiftet och ställ in elektrodavståndet, eller sätt in ett nytt tändstift.
	Förgasaren är felaktigt inställd.	Kontakta behörig kundtjänst eller skicka in maskinen till ISC GmbH.
Motorn avger ovanligt mycket avgaser.	Felaktig bränsleblandning	Använd rätt bränsleblandning (se blandningstabellen)
	Förgasaren är felaktigt inställd.	Kontakta behörig kundtjänst eller skicka in maskinen till ISC GmbH.

FIN

Sisällysluettelo

1. Turvallisuusmääräykset
2. Laitteen kuvaus
3. Määräysten mukainen käyttö
4. Tekniset tiedot
5. Ennen käyttöönottoa
6. Käyttö
7. Puhdistus, huolto, säilytys, kuljetus ja varaosatilaukset
8. Käytöstäpoisto ja uusiokäyttö
9. Häiriönpoisto

△ Huomio!

Laitteita käytettäessä tulee noudattaa tiettyjä turvallisuusvarotoimia tapaturmien ja vaurioiden välttämiseksi. Lue sen vuoksi tämä käyttöohje / nämä turvallisuusmääräykset huolellisesti läpi. Säilytä käyttöohje hyvin, jotta siinä olevat tiedot ovat myöhemminkin milloin vain käytettävissäsi. Jos luovutat laitteen muille henkilöille, ole hyvä ja anna heille myös tämä käyttöohje / nämä turvallisuusmääräykset laitteen mukana. Emme ota mitään vastuuta tapaturmista tai vaurioista, jotka ovat aiheutuneet tämän käyttöohjeen tai turvallisuusohjeiden noudattamisen laiminlyönnistä.

1. Turvallisuusohjeet**△ VAROITUS!****Lue kaikki turvallisuusmääräykset ja ohjeet.**

Jos turvallisuusmääräyksiä tai muita ohjeita ei noudateta, saattaa tästä aiheutua sähköiskuja, tulipaloja ja/tai vaikeita vammoja.

Säilytä kaikki turvallisuusmääräykset ja ohjeet myöhempiä tarvetta varten.

- Käytä vartalonmukaisia, kestäviä työvaatteita / suojapukua, jonka tulee olla tarkoitukseen sopiva, eikä se saa vaikeuttaa liikkeitä (pitkät housut tai suojahaalarit), sekä turvavyöjalkineita, tukevia käsineitä, suojakypärää, kasvonaamaria ja suojalaseja silmien suojaamiseksi sekä korvatulppia tai muita kuulosuojauksia.
- Täytä polttoainetta turvallisessa paikassa. Avaa säiliön kansi varovasti, jotta mahdollinen paine voi purkautua hitaasti eikä polttoainetta roisku ulos. Puhdista moottorilaitteesta mahdolliset polttoaine- ja öljyjäännökset ennen moottorin käynnistämistä. Käynnistä moottori vähintään 3 m päässä säiliön täyttöpaikasta palovaaran vuoksi.
- Sammuta laitteen moottori aina kun asetat sen pois ja ennen laitteelle tehtäviä toimia.
- Tarkasta, että kaikki ruuvit ja tulpat ovat tiukasti kiinni. Laitetta saa käyttää vain käyttöturvallisessa kunnossa. Älä käytä laitetta koskaan silloin, kun sitä ei ole säädetty oikein tai koottu kokonaan ja turvallisesti.
- Pidä kahvat kuivina ja puhtaina ja vapaina polttoaineesta.
- Säilytä laite ja sen varusteet turvallisesti ja suojattuna avotulelta ja kuumuudelta / kipinälähteiltä, kuten kaasuläpivirtauskuumennin, pyykinkuivatin, öljyuuni, sähkölämmitin tms.

- Pidä moottori puhtaana liasta.
- Vain riittävästi koulutetut aikuiset henkilöt saavat käyttää, säätää ja huoltaa laitetta.
- Hengitysvaikeuksia potevan käyttöhenkilöstön sekä henkilöiden, jotka työskentelevät erittäin pölyvässä ympäristössä, tulee aina käyttää korkealaatuista pölynaamaria. Paperista valmistettuja pölynaamareita saat hyvin varustetuista maali- ja taloustavari-liikkeistä.
- Käytä laitetta vain soveliaina vuorokaudenaikoina. Älä käytä sitä aikaisin aamulla tai myöhään illalla, jolloin saatat häiritä muita. Noudata paikallisia meluntorjuntamääräyksiä.
- Anna koneen käydä pienimmällä mahdollisella kierrosluvulla, jolla voit suorittaa työn.
- Puhdista laitteesta likakertymät harjalla tai raaputtimella ennen työhön ryhtymistä.
- Pölyväisissä oloissa kostuta pintoja hieman.
- Käytä puhallinsuuttimen koko pidennysosia, jotta ilmavirta voi työskennellä lähellä maanpintaa.
- Tarkasta, missä on lapsia, kotieläimiä, avoimia ikkunoita jne. ja puhalla roskat turvallisesti niistä pois päin.

VÄLTÄ NÄITÄ TOIMIA

VAROITUS: Käytä vain tässä käyttöohjeessa suositeltuja polttoaineita (katso lukua: poltto- ja voiteluaineet). Älä käytä koskaan polttoainetta, johon ei ole sekoitettu 2-tahti-moottoriöljyä. Tämä voi aiheuttaa täydellisen tuhoutumisen ja toimittajan antama takuu raukeaa.

- Älä tupakoi, kun täytät laitteeseen polttoainetta tai käytät sitä.
- Älä koskaan käytä laitetta ilman äänenvaimenninta ja oikein asennettua pakoputken suojakupua.
- Pidä kätesi ja muut ruumiinosasi poissa pakoputkesta ja sytytyskaapelista.
- Moottorikäyttöinen laite kehittää myrkyllisiä pakokaasuja heti kun moottori käy. Älä koskaan työskentele suljetuissa tai huonosti tuuletetuissa tiloissa.
- Älä koskaan puhalla muiden henkilöiden, eläinten, rakennusten, ajoneuvojen tai ikkunoiden tms. suuntaan! Moottorikäyttöinen laite voi singota pieniä esineitä suurella nopeudella ylös.
- Älä koskaan käytä laitetta ilman puhallusputken suojusta välttääksesi koskemasta puhaltimeen.
- Älä laske kuumaa moottoria helposti syttyvien esineiden / materiaalien lähetyville.
- Älä käytä laitetta liian pitkään yhtäjaksoisesti, pidä säännöllisesti taukoja.

FIN

9. Älä koskaan käytä laitetta alkoholin tai huumeiden vaikutuksen alaisena.

VAROITUS: Kaikkinaiset tuotteeseen tehdyt muutokset, lisäykset tai poistot saattavat vaarantaa henkilökohtaisen turvallisuuden ja aiheuttavat myyjän antaman takuun raukeamisen.

10. Älä koskaan käytä laitetta helposti syttyvien nesteiden tai kaasujen lähellä, sen enempää suljetuissa tiloissa kuin ulkonakaan. Tästä voi seurata räjähdys ja/tai tulipalo.
11. Älä käytä sellaisia vaatteita, huiveja, solmiota, koruja, jotka saattaisivat joutua ilman imuaukkoon. Sido pitkät hiukset kiinni ja pidä ne koossa (esim. liinalla, myssyllä, kypärällä jne.).
12. Älä koskaan lisää polttoainetta moottorin käydessä tai sen ollessa vielä kuuma.
13. Älä koskaan salli lasten käyttää laitetta.

Laitteessa olevien ohjekilpien selitys (katso kuvaa 9)

- 1 Lue käyttöohje ennen laitteen käyttöä
- 2 Käytä suojalaseja suojataksesi silmiäsi, kuulosuojuksia melulta suojautuaksesi
- 3 Varoitus! Vaara!
- 4 Pidä lähellä olevat henkilöt poissa työalueelta
- 5 Varoitus! Kuuma pinta
- 6 Polttoainepumppu
- 7 Älä koskaan työskentele muiden ihmisten tai erityisesti lasten tai eläinten ollessa vaara-alueella
- 8 Älä koskaan anna puhaltimen käydä ilman puhallusputkea
- 9 Äänen tehotaso direktiivin 2000/14/EY mukaan.
- 10 Moottori käy vielä vähän aikaa laitteen sammuttamisen jälkeen.

2. Laitteen kuvaus (kuva 1)

1. Polttoainesäiliön tulppa
2. Sytytyskatkaisin
3. Kaasuvipu
4. Käynnistinkahva
5. Puhallus-/imuputken yläosa
6. Puhallus-/imuputken alaosa
7. Varmistusruuvit
8. Ruuvit M 5 x 30 mm
9. M 5-mutterit
10. Sytytystulppa-avain
11. Kulma-kuusikanta-avain
12. Keräyspussi
13. Käynnistyslappä (rikastin)
14. Taempi kahva
15. Etummainen kahva

66

16. Kantohihna
17. 2-tahtiöljy
18. Bensiinin/öljyn sekoituspullo

3. Määraysten mukainen käyttö

Lehti-imuri-puhallin on sallittu käytettäväksi vain lehtien ja puutarhajätteiden kuten ruohon, pienten oksien poistamiseen. Muu käyttö ei ole sallittu.

Konetta saa käyttää ainoastaan sille määrättyyn tarkoitukseen. Kaikkinaisen tämän ylittävä käyttö ei ole määräysten mukaista. Kaikista tästä aiheutuvista vahingoista tai loukkaantumisista on vastuussa laitteen omistaja/käyttäjä eikä suinkaan sen valmistaja.

Ole hyvä ja ota huomioon, että laitteitamme ei ole suunniteltu ja valmistettu käytettäväksi pienteollisuus- tai teollisuustarkoituksiin. Emme siksi ota mitään vastuuta vaurioista, jos laitetta käytetään pienteollisuus-, käsityöläis- tai teollisuustyöpaikoilla tai näihin verrattavissa olevissa toimissa.

4. Tekniset tiedot

Moottorityyppi	2-tahtimoottori; ilmajähdytteinen
Moottorin teho (kork.)	0,75 kW/ 1 HV
Tilavuus	31 ccm
Moottorin suurin kierrosluku	7800 min ⁻¹
Sytytys:	elektroninen
Paino (polttoainesäiliö tyhjä)	6,1 kg
Polttoainesäiliön tilavuus	415 ml
Sytytystulppa	RDJ8J
Suurin ilmannoisuus	250 km/h
Suurin tilavuusvirta	720 m ³ /h
Tiivistyssuhde	10:1
Keräyspussin tilavuus	35 l
Tärinä a _{hv}	14,8 m/s ²
Äänen painetaso L _{PA}	88 dB(A)
Äänen tehotaso L _{WA}	108 dB(A)

5. Ennen käyttöönottoa

5.1 Asennus

Puhallusputken asennus (kuvat 2a / 2b)

1. Työnnä puhallus-/imuputken yläosa (5) puhaltimen koteloon ja varmista se 2 varmistusruuvilla (7) sekä 2 M5-ruuvilla (8) ja mutterilla (9).
2. Työnnä puhallus-/imuputken alaosa (6) yläosaan (5) ja kiinnitä se molemmin puolin varmistusruuveilla (7).

Kantohihna (kuva 2c)

Ripusta kantohihnan solki (16) yhteen kahvassa olevista sille tarkoitetuista liitoskappaleista.

Keräysspussin asennus (3a – 3c)

Työnnä keräysspussi (12) puhaltimen kotelossa olevan keräysspussin päälle ja kiinnitä se paikalleen edestä ja takaa 4 varmistusruuvilla (7). Ripusta keräysspussin pohjapää puhallus-/imuputken yläosassa (5) olevaan lenkkiin.

Keräysspussin voi ottaa pois puhdistusta tai tyhjennystä varten avaamalla tarraliitännän (kuva 3c).

5.2 Polttoaine ja öljy

Suosittelut polttoaineet

Käytä ainoastaan tavallisen lyijyttömän bensiinin ja erityisen 2-tahtimoottoriöljyn seosta. Valmista polttoaineseos polttoaineen sekoitustaulukon mukaan.

Huomio: Älä käytä polttoaineseosta, jota on säilytetty kauemmin kuin 90 päivän ajan.

Huomio: Älä käytä 2-tahtiöljyä, jonka suositeltu sekoitussuhde on 100:1. Jos riittämätön voitelu aiheuttaa moottorin vaurioitumisen, niin valmistajan antama moottoritakuu raukeaa.

Huomio: Käytä polttoaineen kuljetukseen ja säilytykseen vain tätä varten tehtyjä ja tähän hyväksytyjä astioita.

Täytä oikeat määrät bensiiniä ja 2-tahtiöljyä mukana toimitettuun sekoituspulloon (katso siihen painettua asteikkoa). Ravistele sitten suljettua astiaa perusteellisesti.

5.3 Polttoaineen sekoitustaulukko:

Sekoitusmenettely: 40 osaa bensiiniä 1 osaan öljyä

Bensiini	2-tahtiöljy
1 litra	40 ml
5 litraa	125 ml

6. Käyttö

Noudata lakimääräisiä meluntorjuntamääräyksiä, jotka saattavat vaihdella paikkakunnittain.

6.1 Kylmäkäynnistys (4a-4c)

Täytä polttoainesäiliö polttoaineella.

1. Aseta laite turvallisesti, vakaasti lattialle.
2. Käännä kaasuvipu (3) vasemmalle ja sytytyskatkaisin (2) asentoon „I“.
3. Paina polttoainepumppua (A) 10 kertaa.
4. Aseta käynnistinlappä (13) asentoon „♦“ ulkolämpötilan ollessa hyvin kylmä tai „♣“ sen ollessa lämpimämpi.
5. Pidä laitteesta tiukasti kiinni sen kahvasta.
6. Vedä käynnistinkahvaa (4) hieman ulos, kunnes tunnet vastuksen – tasainen, nopea veto on tarpeen moottorin käynnistämiseksi. Kun moottori käy, anna sen käydä 10 sekunnin ajan täydellä kaasulla.
7. Työnnä käynnistinlappä (13) asentoon KÄYTTÖ „♦“.

Viite: Jos moottori ei käynnisty toistuvien yritysten jälkeen, menettele kuten luvussa **“Vianhakukaavio”** neuvotaan.

Viite: Vedä käynnistysvaijeri aina suoraan ulos. Viistoon ulosvedettäessä vaijeri hankaa aukon reunaa. Tämä kitka aiheuttaa langan purkautumisen ja siten suuremman kulumisen. Pidä käynnistinkahvasta aina kiinni, kun vaijeri vedetään takaisin. Huolehdi siitä, ettei vaijeri ponnahta takaisin, kun se on vedetty ulos. Tämä saattaa aiheuttaa vaijerin kiinnitarttumisen / suuremman kulumisen ja/tai vahingoittaa käynnistimen koteloa.

6.2 Lämmin käynnistys (moottori oli sammutettuna korkeintaan 15- 20 minuuttia)

Vedä käynnistyskahvasta. Moottorin tulisi käynnistyä **YHDELLÄ** tai **KAHDELLA** tempaisulla. Jos moottori ei käynnisty 6 yrityksellä, toista luvun **“Kylmäkäynnistys”** kohdat 1 – 7.

FIN

6.3 Moottorin sammuttaminen

Hätä-Seis-toimintajakso:

Jos on tarpeen pysäyttää puhallin välittömästi (häätätilanne!), kytke sytytyskatkaisin (kuva 1/nro 2) asentoon „Stop“.

Hätäpysäytys

Jos on tarpeen pysäyttää puhallin välittömästi (häätätilanne!), kytke sytytyskatkaisin (kuva 1/nro 2) asentoon „Seis“.

Normaali sammuttaminen

Sammuttaaksesi moottorin työssä kaasuvipua vasemmalle, niin että moottori käy joutokäynnillä. Paina sitten sytytyskatkaisin (kuva 1/nro 2) asentoon Seis.

6.4 Vaihtokytkeä imu- ja puhalluskäytön välillä (kuva 3a/kohta A)

Tätä laitetta voit käyttää joko puhaltamiseen tai imemiseen.

- Imutoiminnon aktivoimiseksi työssä vipu (kuva 3a/A) vaakasuoraan asentoon.
- Puhallustoiminnon aktivoimiseksi työssä vipu (kuva 3a/A) pystysuoraan asentoon.

6.5 Puhallustoiminto (kuva 5)

Lehtipuhaltimesi soveltuu terassien, polkujen, nurmikon, pensaiden puhtaaksi puhaltamiseen ja monien muiden vaikeasti tavoitettavien pintojen puhdistamiseen, jonne voi kertyä likaa. Ennen kuin ryhdyt käyttämään laitetta, ole hyvä ja lue oman turvallisuutesi vuoksi vielä kerran kaikki tässä käyttöohjeessa annetut turvallisuusmääräykset ja ohjeet läpi.

Älä käytä laitetta, jos välittömässä läheisyydessä on ihmisiä tai eläimiä.

Säilytä 10 m vähimmäisetäisyys muihin ihmisiin tai eläimiin.

Suosittelemme pölynaamarin / hengityснаamarin käyttöä työskenneltäessä erittäin pölyävillä alueilla. Puhallussuunnan parempaa ohjaamista varten säilytä aina riittävä välimatka poispuhallettavaan materiaaliin. Älä koskaan puhalla lähellä seisovia ihmisiä päin.

Ohjaa ilmavirran nopeutta siirtämällä kaasuvipua joutokäynti- ja täystehoasentojen välillä. Kokeile kaasuvivun eri asentoja löytääksesi kunkin työkohteen optimaalisen ilmavirran nopeuden.

Huomio: Käytä aina suojalaseja tai kasvonaamaria suojana ylösnousevia tai poissinkoutuvia esineitä vastaan.

Huomio: Kuljeta laitetta aina niin, että kuumat pakokaasut eivät kosketa vaatteisiisi ja vahingoita

niitä, tai että käyttäjä ei hengitä niitä.

6.6 Imutoiminto

Huomio: Imutoiminnolla laitetta saa käyttää vain oikein asennetun keräyspussin kanssa käyttäjän tai lähellä olevien ihmisten suojaamiseksi ylösnousevilta tai poissinkoutuvilta esineiltä. Varmista, että keräyspussi on suljettu ennen käytön aloittamista. Ei saa imeä kuumia tai palavia materiaaleja (esim. kuumaa tuhkaa, hehkuvia savukkeita) grilli- tai tulipaikoilta. Odota aina, kunnes nämä materiaalit ovat jäähtyneet riittävästi. Älä koskaan käytä laitetta avotulen läheisyydessä.

Huomio: Tämä laite soveltuu lehtien, paperin, pahvin, pienten oksien, rikkaruohojen, kuorenpalojen, ruoholeikkeiden jne. imemiseen. Käytä laitetta vain oikeaan tarkoitukseen, älä käytä sitä muihin tarkoituksiin. Älä koskaan yritä imeä suuria kiviä, lasinsirpaleita, pulloja, metallipurkkeja tai vastaavia. Tästä saattaa seurata vaurioita puhaltimeen, laitteeseen sekä käyttäjää uhkaava tapaturman vaara.

Jos imuputki on samalla korkeudella kuin puhalluslaita (vaakasuorassa), saattavat kivet tai suuret esineet päästä imeytymään laitteeseen, ja tästä saattaa seurata puhaltimen vahingoittuminen.

Lehti-imurin käyttäminen:

1. Noudata ohjeissa annettuja käynnistysohjeita.
2. Anna moottorin käydä joutokäynnillä. Ota olkakantohihna kantaaksesi niin, että hihna kulkee oikean olkapään yli. Pane keräyspussin hihna vasemmalle olkapäällesi.
3. **Huomio:** Varmista, että olkakantohihna ei peitä tai tuki pakoputkea tai kosketa siihen käytön aikana. Pakuputki kehittää kuumuutta ja saattaa aiheuttaa hinnan palamisen, sulamisen tai muun vahingoittumisen.
4. Pidä laitteesta kiinni vasemmalla kädellä ylemmästä kahvasta ja oikealla kädelle etummaisesta kahvasta (kuva 6).
4. Heiluta laitetta puolelta toiselle imemisen aikana.

Huomio: Imuputken tukkeutumisen välttämiseksi tulee sinun viedä laite hitaasti ja varovasti suurempiin kasoihin koottua imettävää materiaalia kohti.

Tukkeutunut imuputki**Poista tukkeuma seuraavasti:**

Kytke moottori pois päältä. Purista keräyspussi äkkiänsäisesti kokoon sen ollessa vielä levälleen puhallettuna, jotta tukkiva materiaali puristuu pois imuputkesta. Tällainen vastasuuntainen ilmatöytäys on yleensä riittävä irrottamaan tukkivat esineet. Jos esineet eivät kuitenkaan irtoa keräyspussin kokoonpuristuksella, suorita seuraavat toimet:

- Ota imuputki pois ja tarkasta se
- Puhdista imusuutin varovaisesti
- Pane imuputki takaisin paikalleen.

7. Puhdistus, huolto, säilytys, kuljetus ja varaosatilaus

Sammuta laite aina ennen huoltotoimia ja irroita sytytystulpan pistoke.

7.1 Puhdistus

- Pidä suojalaitteet, ilmaraot ja moottorin kotelo niin puhtaina pölystä ja liasta kuin suinkin mahdollista. Pyyhi laite puhtaalla rievulla tai puhalla se puhtaaksi vähäpaineisella paineilamalla.
- Suosittelemme laitteen puhdistamista heti joka käytön jälkeen.
- Puhdista laite säännöllisin väliajoin käyttäen kosteaa riepua ja vähän saippuaa. Älä käytä sellaisia puhdistusaineita tai liuotteita, jotka saattavat syövyttää laitteen muoviosia. Huolehdi siitä, ettei laitteen sisäpuolelle pääse vettä.

Keräyspussin puhdistus

Likainen keräyspussi tukkii ilmansyötön ja vähentää täten laitteen imutehoa.

Puhdista keräyspussi seuraavasti:

1. Ota keräyspussi pois laitteesta.
2. Avaa sen lukitus ja ota sisältö pois.
3. Käännä pussi "nurinpäin" ja ravistele se voimakkaasti puhtaaksi. Pussi tulee tyhjentää säännöllisin väliajoin.
4. Käännä sitten pussi jälleen "oikeinpäin", sulje se ja kiinnitä pussi jälleen laitteeseen.

Viite: Jos keräyspussi on hyvin likainen, puhdista se käsin lämpimällä vedellä ja miedolla pesuaineella. Huuhtelee se huolellisesti. Anna keräyspussin kuivua hyvin ennen käyttöä.

7.2 Huolto**Ilmansuodattimen huolto (kuvat 7a-7b)**

Likaantuneet ilmansuodattimet alentavat moottorin tehoa, koska kaasuttimeen tulee liian vähän ilmaa. Säännöllinen tarkastus on tämän vuoksi välttämätöntä. Ilmansuodatin tulee tarkastaa 25 käyttötunnin välein ja puhdistaa tarvittaessa. Jos ilma on hyvin pölyistä, tulee ilmansuodatin tarkastaa useammin.

1. Ota ilmansuodattimen kansi pois irrottamalla 4 ruuvia (A) (kuva 7a).
2. Ota suodatinpatruuna pois (kuva 7b).
3. Puhdista suodatinpatruuna koputtelemalla tai puhaltamalla.
4. Kokoaminen tehdään päinvastaisessa järjestyksessä.

Huomio: Älä koskaan puhdista ilmansuodatinta bensiinillä tai tulenaroilla liuotteilla. Puhdista ilmansuodatin paineilamalla tai koputtelemalla.

Sytytystulpan huolto (kuvat 8a-8b)

Sytytystulpan kipinäväli = 0,6 mm.

Kiristä sytytystulppa 12-15Nm vääntömomentilla.

Tarkasta sytytystulpan puhtaus ensi kerran 10 käyttötunnin jälkeen ja puhdista se tarvittaessa kuparilankaharjalla. Huolla sen jälkeen sytytystulppa aina 50 käyttötunnin välein.

1. Vedä sytytystulpan pistoke (kuva 8a) kiertämällä pois.
2. Ota sytytystulppa pois (kuva 8b) mukana toimitetulla sytytystulpan avaimella
3. Kokoaminen tehdään päinvastaisessa järjestyksessä.

7.3 Säilytys

Huomio: Näiden ohjeiden noudattamatta jättämisestä saattaa seurata likakertymien muodostuminen kaasuttimen sisäpinnolle, ja tämä saattaa vaikeuttaa käynnistämistä tai aiheuttaa koneen vaurioitumisen.

1. Suorita kaikki huoltotoimet.
2. Laske polttoaine pois polttoainesäiliöstä (käytä tässä apuna tavallista muovista bensiinipumppua, jonka saat rakennustarvikeliikkeestä/rautakaupasta).
3. Kun olet laskenut polttoaineen pois, käynnistä kone.
4. Anna koneen käydä joutokäynnillä, kunnes se pysähtyy. Se puhdistaa lopun polttoaineen kaasuttimesta.
5. Anna koneen jäähtyä (n. 5 minuuttia)
6. Ota sytytystulppa pois.
7. Täytä polttokammioon teelusikallisen verran 2-tahtimoottoriöljyä. Vedä käynnistinnarua muutaman kerran varovasti ulos, jotta koneen

FIN

sisäosat kostuvat öljyllä. Pane sytytystulppa takaisin paikalleen.

8. Puhdista koneen ulkoinen kotelo.
9. Säilytä konetta kylmässä, kuivassa paikassa poissa sytytyslähteiden ja tulenarkojen aineiden lähistöltä.
Lannoitteet tai muut kemialliset puutarhatuotteet sisältävät usein aineita, jotka nopeuttavat metallien korroosiota. Älä säilytä konetta lannoitteiden tai muiden kemikaalien päällä tai niiden lähistöllä.

7.4 Uudelleenkäyttöönnotto

1. Ota sytytystulppa pois.
2. Vedä käynnistinnarua useamman kerran ulos puhdistaaksesi öljynjätteet polttokammioista.
3. Puhdista sytytystulpan kontaktit tai pane tilalle uusi sytytystulppa.
4. Täytä polttoainesäiliö. Katso lukua Polttoaine ja öljy.
5. Tee vaiheet 1-7 kohdasta „Kylmän moottorin käynnistäminen“.

7.5 Kuljetus

Jos haluat kuljettaa laitetta, tyhjennä sitä ennen bensiniisäiliö kuten luvun Säilytys alakohdassa 3 on selitetty. Puhdista laitteesta karkea lika harjalla tai lattiaharjalla.

7.6 Varaosien tilaus

Varaosia tilatessasi anna seuraavat tiedot:

- Laitteen tyyppi
- Laitteen tuotenumero
- Laitteen tunnusnumero
- Tarvittavan varaosan varaosanumero.

Ajankohtaiset hinnat ja muut tiedot löydät osoitteesta www.isc-gmbh.info

8. Käytöstäpoisto ja uusiokäyttö

Laite on pakattu kuljetuspakkaukseen, jotta vältetään kuljetusvauriot. Tämä pakkaus on raaka-ainetta ja sitä voi siksi käyttää uudelleen tai sen voi toimittaa kierrätyksen kautta takaisin raaka-ainekiertoon.

Laite on ja sen varusteet on valmistettu eri materiaaleista, kuten esim. metallista ja muoveista. Toimita vialliset rakenneosat oneglmajätehävitykseen. Tiedustele asiaa alan ammattiliikkeestä tai kunnanhallitukselta!

9. Häiriönpoisto

Häiriö	Mahdollinen syy	Häiriönpoisto
Laite ei käynnisty.	Virheellinen käynnistysmenettely.	Noudata käynnistyksestä annettuja ohjeita
	Nokinen tai kostea sytytystulppa	Puhdista sytytystulppa tai pane tilalle uusi.
	Virheellinen kaasuttimen säätö	Mene valtuutettuun asiakaspalveluun tai lähetä laite ISC-GmbH:lle.
Laite käynnistyy, mutta siinä ei ole täyttä tehoa.	Väärä rikastinvivun asento	Aseta rikastinvipu asentoon „♦“.
	Ilmansuodatin likainen	Puhdista ilmansuodatin
	Virheellinen kaasuttimen säätö	Mene valtuutettuun asiakaspalveluun tai lähetä laite ISC-GmbH:lle.
Moottori käy epäsäännöllisesti	Väärä sytytystulpan kärkiväli	Puhdista sytytystulppa ja säädä kärkiväli tai pane tilalle uusi sytytystulppa.
	Virheellinen kaasuttimen säätö	Mene valtuutettuun asiakaspalveluun tai lähetä laite ISC-GmbH:lle.
Moottori savuttaa liikaa	Väärä polttoainesekoitus	Käytä oikeaa polttoainesekoitusta (katso polttoaineen sekoitustaulukkoa)
	Virheellinen kaasuttimen säätö	Mene valtuutettuun asiakaspalveluun tai lähetä laite ISC-GmbH:lle.

SLO

Vsebina

1. Varnostni napotki
2. Opis naprave
3. Predpisana namenska uporaba
4. Tehnični podatki
5. Pred uporabo
6. Uporaba
7. Čiščenje, vzdrževanje, skladiščenje, transport in naročanje nadomestnih delov
8. Odstranjevanje in ponovna uporaba
9. Odprava napak

⚠ Pozor!

Pri uporabi naprav je potrebno upoštevati nekatere preventivne varnostne ukrepe, da bi preprečili poškodbe in škodo. Zato skrbno preberite navodila za uporabo/varnostne napotke in jih dobro shranite tako, da boste imeli zmeraj na voljo potrebne informacije. V kolikor bi napravo predali drugim osebam, Vas prosimo, da jim izročite ta navodila za uporabo / varnostne napotke. Ne prevzemamo nobene odgovornosti za nezgode in škodo, do katerih bi prišlo zaradi neupoštevanja teh navodil in varnostnih napotkov.

1. Varnostna navodila**⚠ OPOZORILO!****Preberite varnostne napotke in navodila.**

Neupoštevanje varnostnih napotkov in navodil ima lahko za posledico električni udar, požar in/ali hude poškodbe.

Shranite vse varnostne napotke in navodila za kasnejšo uporabo.

- Nosite ozko oprijeta, trpežna delovna oblačila/zaščitna oblačila, ki morajo biti primerna za takšno delo in ne smejo ovirati pri delu (dolge hlače ali kombinezon) ter zaščitne čevlje, čvrste rokavice, zaščitno čelado, zaščito za obraz in zaščitna očala za zaščito oči in zamaške za ušesa ali podobno zaščito za sluh.
- Gorivo nalivajte na varnem kraju. Previdno odpirajte pokrov posode za gorivo tako, da se bo lahko v posodi za gorivo obstoječi nadtlak počasi znižal in ne bo gorivo brizgnilo iz posode. Pred zagonom motorja očistite s površine motorja morebiti razlite ostanke goriva ali olja. V izogib nevarnosti požara zaženite motor najmanj 3 metre stran od mesta polnjenja goriva.
- Zmeraj izključite motor naprave, ko jo odstavljate ali preden začnete izvajati opravila na napravi.
- Preverite čvrsto nameščenost vseh vijakov in pokrovov. Napravo smete uporabljati samo v brezhibnem stanju naprave. Nikoli ne uporabljajte naprave, če ni naprava pravilno nastavljena in popolnoma in varno sestavljena.
- Ročaje vzdržujte v suhem, čistem stanju brez prisotnosti mešanice goriva na površinah.
- Napravo in pribor skladiščite varno in zavarovano pred odprtim ognjem in viri vročine/isker ter pred plinskimi grelniki, sušilci za perilo, oljnimi pečmi ali prenosnimi radiatorji, itd...
- Na motorju se ne sme nahajati umazanija.
- Napravo smejo uporabljati, nastavljati in

vzdrževati samo zadostno šolane osebe in odrasle osebe.

- Osebe, ki upravljajo napravo in imajo težave z dihalni in osebe, katere delajo v zelo prašnem okolju, morajo zmeraj nositi kakovostno protiprašno masko. Papirnate protiprašne maske lahko dobite v običajnih trgovinah z barvami in pripomočki za gospodinjstvo.
- Z napravo delajte samo ob primernem času. Ne zgodaj zjutraj ali pozno zvečer, ko bi lahko motili druge ljudi. Upoštevajte lokalne predpise zoper hrup.
- Pustite delati motor z najnižjim številom vrtljajev pri opravljanju dela.
- Pred začetkom dela očistite napravo umazanije s pomočjo metlice in železnega strgala.
- V prašnih pogojih nekoliko navlažite površino.
- Uporabljajte celi podaljsek pihalne šobe tako, da bo lahko zračni tok deloval pri tleh.
- Pazite na otroke, domače živali, odprta okna, itd. in varno odpihujte umazanijo.

PREPREČITE

OPOZORILO: uporabljajte samo v teh navodilih za uporabo priporočana goriva (glej poglavje: Goriva in maziva). Nikoli ne uporabljajte goriva, ki ni mešano z motornim oljem za 2-taktne motorje. V nasprotnem lahko popolnoma uničite motor in propadla bo garancija dobavitelja.

- Ko nalivate gorivo ali delate z napravo, ne kadite.
- Nikoli ne uporabljajte naprave brez dušilca zvoka in zmeraj s pravilno montiranim zaščitnim pokrovom za izpušni del.
- Držite Vaše roke ali dele telesa stran od izpušnega dela in vžigalnega kabla.
- Motorna naprava proizvaja strupene izpušne pline takoj, ko začne motor delati. Nikoli ne delajte v zaprtih ali slabo prezračenih prostorih.
- Nikoli ne pihajte v smeri drugih oseb, živali, vozil ali oken, itd.! Motorna naprava lahko zaluča majhne predmete z veliko hitrostjo.
- Nikoli ne delajte z napravo brez zaščite pihalne cevi tako, da preprečite stik s pihalom.
- Vročega motorja ne odstavljajte v bližini lahko vnetljivih predmetov/snovi.
- Ne uporabljajte naprave dlje časa temveč si v rednih presledkih vzemite čas za odmor.
- Nikoli ne uporabljajte naprave, če ste pod vplivom alkohola ali mamil.

OPOZORILO: vsako spreminjanje, dodajanje ali odstranjevanje na proizvodu lahko ogrozi osebno varnost in ima za posledico prenehanje veljavnosti garancije dobavitelja.

SLO

10. Nikoli ne uporabljajte naprave v bližini lahko vnetljivih tekočin ali plinov, ne v zaprtih prostorih in ne na prostem. V nasprotnem lahko pride do eksplozij in/ali požara.
11. Pri delu ne nosite oblačil, šalov, kravate, nakita, ki bi lahko prišli v zračno sesalno odprtino naprave. Dolge lase povežite skupaj in jih zavarujte (npr. z naglavnim robcem, kapo, čelado, itd.).
12. Nikoli ne dolivajte goriva, ko motor dela ali je vroč.
13. Nikoli ne dovolite, da bi otroci upravljali napravo.

Obrazložitev opozoril na napravi (glej sliko 9)

- 1 Navodila za uporabo preberite pred uporabo naprave.
- 2 Nosite zaščitna očala, da zaščitite oči. Uporabljajte zaščito za ušesa za zaščito proti hrupu.
- 3 Opozorilo! Nevarnost!
- 4 Druge osebe naj se ne nahajajo v bližini.
- 5 Opozorilo! Vroča površina.
- 6 Črpalka za gorivo.
- 7 Nikoli ne delajte, ko se v bližini zadržujejo ljudje, še posebej otroci ali živali.
- 8 Nikoli ne uporabljajte puhala brez pihalne cevi.
- 9 Nivo zvočne moči v skladu s smernico 2000/14/EC.
- 10 Motor se po izklopu naprave še nekaj časa vrti.

2. Opis naprave (Slika 1)

1. Pokrov posode za gorivo
2. Stikalo za vžig
3. Ročica za plin
4. Ročaj za zagon
5. Zgornji del pihalne/sesalne cevi
6. Spodnji del pihalne/sesalne cevi
7. Varnostni vijaki
8. Vijaki M 5 x 30 mm
9. Maticice M 5
10. Ključ za vžigalno svečko
11. Kotni šestrobni ključ
12. Lovilna vreča
13. Loputa za zagon (Choke)
14. Zadnji ročaj
15. Sprednji ročaj
16. Nosilni pas
17. Olje za 2-taktne motorje
18. Posoda za mešanje bencina/olja

3. Predpisana namenska uporaba

Sesalnik/puhalo za listje se sme uporabljati samo za listje in vrtno odpadke, kot npr. trava, majhne veje. Druga uporaba ni dovoljena.

Stroj je dovoljeno uporabljati samo za namene, za katere je bil konstruirani. Vsaka druga uporaba ni dovoljena. Za kakršnokoli škodo ali poškodbe, ki bi nastale zaradi nedovoljene uporabe, nosi odgovornost uporabnik / upravljalec, ne pa proizvajalec.

Prosimo, da upoštevate, da naše naprave niso bile konstruirane za namene profesionalne, obrtniške ali industrijske uporabe. Ne prevzemamo nobenega jamstva, če se naprava uporablja za profesionalne, obrtniške ali industrijske namene ali za izvajanje podobnih dejavnosti.

4. Tehnični podatki

Tip motorja	2-taktni motor; zračno hlajen
Moč motorja (max.)	0,75 kW/1 KS
Delovna prostornina	31 cm ³
Max. število vrtljajev motorja	7800 min ⁻¹
Vžig:	elektronski
Teža (prazna posoda za gorivo)	6,1 kg
Prostornina posode za gorivo	415 ml
Vžigalna svečka	RDJ8J
Max. hitrost zraka	250 km/h
Max. volumenski tok	720 m ³ /h
Mulč - razmerje	10:1
Prostornina lovilne vreče	35 l
Vibracije a _{nv}	14,8 m/s ²
Nivo zvočnega tlaka L _{pA}	88 dB (A)
Nivo zvočne moči L _{WA}	108 dB (A)

5. Pred uporabo

5.1 Montaža

Montaža pihalne cevi (Slika 2a/2b)

1. Potisnite pihalno/sesalno cev - zgornji del (5) v ohišje puhala in jo zavarujte z 2 varnostnima vijakoma (7) in z 2 vijakoma M5 (8) in maticami (9).
2. Potisnite pihalno/sesalno cev - spodnji del (6) v zgornji del (5) in jo fiksirajte na obeh straneh z varnostnimi vijaki (7).

Nosilni pas (Slika 2c)

Pripnite sponke držalnega pasu (16) na eno od obeh v ta namen predvidenih povezav na ročaju.

Montaža lovilne vreče (3a – 3c)

Potisnite lovilno vrečo (12) na sprejemni del za lovilno vrečo na ohišju puhala in jo fiksirajte s 4 varovalnimi vijaki (7) spredaj in zadaj. Obesite konec lovilne vreče za spono zgornjega dela pihalne/sesalne cevi (5). Lovilno vrečo lahko zaradi čiščenja ali praznjenja odstranite enostavno z odpiranje sprijemalnega zapirala (Slika 3c).

5.2 Gorivo in olje

Priporočana goriva

Uporabljajte samo mešanico normalnega neosvinčenega bencina in posebnega motornega olja za dvotaktne motorje. Mešanico goriva pripravite s pomočjo tabele za mešanje goriva.

Pozor: Ne uporabljajte mešanice goriva, katera je bila shranjena dlje kot 90 dni.

Pozor: Ne uporabljajte 2-taktnega olja s priporočenim razmerjem mešanice 100:1. To povzroča nezadostno mazanje in v primeru poškodbe motorja odpade proizvajalčeva garancija za motor.

Pozor: Za transport in skladiščenje goriva uporabljajte samo v ta namen predvidene predpisane posode za gorivo.

V priloženo steklenico za mešanje nalijte pravilno količino bencina in olja za dvotaktne motorje (glej natiskano lestvico). Potem dobro pretresite mešanico v posodi.

5.3 Tabela mešanice goriva:

Postopek mešanja: 40 delov bencina na 1 del olja

Bencin	2-taktno olje
1 liter	25 ml
5 litrov	125 ml

6. Uporaba

Prosimo, da upoštevate zakonske predpise odredbe o zaščiti proti hrupu, ki so lahko različne glede na kraj.

6.1 Hladni zagon (4a - 4c)

Napolnite posodo za gorivo z gorivom.

1. Postavite napravo varno in čvrsto na tla.
2. Pomaknite ročico za plin (3) v levo in stikalo za vžig (2) na „I“.
3. Pritisnite na črpalko za gorivo (A) 10-krat.
4. Pomaknite loputo za zagon (13) na „☛“ pri zelo nizkih ali „☞“ pri višjih temperaturah okolja.
5. Čvrsto primite napravo za držaj.
6. Izvlecite nekoliko ročaj za zagon (4) tako, da začutite prvi upor – za zagon motorja je potrebno, da enakomerno, hitro potegnete za ročaj. Ko motor vžge, ga pustite 10 sekund delati pri polnem plinu.
7. Pomaknite loputo za zagon (13) v položaj za obratovanje (BETRIEB) „♦“.

Opozorilo! Če motor ne vžge po več poskusih, postopajte kot je navedeno v poglavju **“Načrt iskanja napak”**.

Napotek! Zmeraj izvlecite zagonsko vrv naravnost ven. Če zagonsko vrv izvlečete poševno, se bo le-ta drgnila ob uho. Takšno drgnjenje povzroči cefranje vlaken in s tem hitrejšo obrabo zagonske vrvi. Zmeraj čvrsto držite ročaj zaganjača, ko se vrv vrača nazaj v izhodiščni položaj. Pazite na to, da ne bo vrv hitro skočila nazaj potem, ko ste jo izvlekli. To bi lahko povzročilo stiskanje/večjo obrabo vrvi in/ali poškodbe na ohišju zaganjača.

6.2 Topli zagon (motor ni ugasnjen več kot 15 - 20 minut)

Potegnite za ročaj za zagon. Motor bi moral vžgati po **ENEM** ali **DVEH** potegih. Če motor ne vžge po 6 potegih, ponovite korake od 1 do 7 - glej poglavje: **“Hladni zagon”**.

SLO

6.3 Zaustavitev motorja

Postopek v primeru zasilnega izklopa:

Če je potrebno takoj ustaviti napravo za pihanje (nujni primer!), pomaknite stikalo za vžig (Slika 1/Poz. 2) v položaj „Stop“.

Zasilni izklop

Če je potrebno takoj ustaviti napravo za pihanje (nujni primer!), pomaknite stikalo za vžig (Slika 1/Poz. 2) v položaj „Stop“.

Normalni izklop

Za izklop motorja potisnite ročico za plin v levo tako, da bo motor delal v prostem teku. Potem pomaknite stikalo za vžig (Slika 1/Poz. 2) v položaj „Stop“.

6.4 Preklop med sesanjem ali pihanjem (Slika 3a/Poz. A)

S to napravo lahko pihate ali sesate.

- Da bi aktivirali sesanje, potisnite ročico (Slika 3a/A) v vodoravni položaj.
- Da bi aktivirali pihanje, potisnite ročico (Slika 3a/A) v navpični položaj.

6.5 Pihanje (Slika 5)

Vaša naprava za pihanje listja je primerna za izpihovanje površin na terasah, poteh, travnatih površinah, grmičevju in na mnogih težko dostopnih površinah, kjer se lahko nakopiči umazanija. Preden začnete delati z napravo, preberite zaradi Vaše varnosti še vse varnostne napotke in ta navodila za uporabo.

Naprave ne uporabljajte, če se v neposredni bližini nahajajo drugi ljudje ali živali.

Vzdržujte minimalno varnostno razdaljo 10 m do drugih oseb ali živali.

Priporočamo, da pri delu v zelo prašnih območjih uporabljate protiprašno masko/masko za zaščito dihanja. Da bi lahko bolje vodili smer pihanja, zmeraj držite določeno zadostno razdaljo do materiala, ki ga odpihujete. Nikoli ne pihajte v smeri oseb, ki se nahajajo v bližini.

Hitrost zračnega toka regulirajte s pomočjo ročice za plin med položajema za prosti tek in polni plin.

Preizkusite različne položaje ročice za plin, da najdete optimalno hitrost zračnega toka za posamezno uporabo.

Pozor! Za zaščito pred vzvrtinčenimi ali vstran zalučanimi predmeti zmeraj uporabljajte zaščitna očala ali zaščito za obraz.

Pozor! Napravo zmeraj vodite tako, da ne bodo vroči izpušni plini prišli v stik z Vašim oblačilom in le-to poškodovali in, da jih uporabnik ne bo vdihaval.

6.6 Sesanje

Pozor! Pri sesanju smete Vašo napravo uporabljati samo s pravilno montirano lovilno vrečo tako, da bodo uporabnik ali v bližini nahajajoče se osebe zaščitene pred vzvrtinčenim ali vstran zalučanimi predmeti. Zagotovite, da bo pred uporabo zapiralo lovilne vreče zaprto.

Ne sesajte nobenega vročega ali gorečega materiala (npr. vroč pepel, žareče cigarete) iz ražnjev ali ognjišč. Zmeraj pazite, da se material zadostno ohladi. Naprave nikoli ne uporabljajte v bližini odprtega ognja.

Pozor! Ta naprava je primerna za sesanje listja, papirja, kartonov, majhnih vej, plevela, kosov lubja, košene trave, itd.. Napravo uporabljajte samo za predvideni namen in nikoli za druge namene. Nikoli ne poskušajte sesati velikih kamnov, steklenih črepinj, steklenic, pločevink ali podobnih predmetov. V nasprotnem lahko pride do poškodb na puhalu, napravi ali do nevarnosti poškodb uporabnika. Če se nahaja sesalna cev na isti višini s pihalno napravo (vodoravno), lahko naprava posesa kamenje ali velike predmete, kar lahko povzroči poškodbo naprave.

Upravljanje naprave za sesanje listja

1. Postopajte po navodilih za zagon kot je opisano v navodilih.
2. Pustite delati motor v prostem teku. Ramenski nosilni pas si namestite tako, da se bo pas nahajal na desnem ramenu. Namestite si pas lovilne vreče čez Vaše levo rame.
- Pozor!** Zagotovite, da ne bo ramenski nosilni pas med uporabo zakrival izpušnega dela, ga blokiral ali prihajal z njim v stik. Izpuh je vroč in lahko povzroči, da pas zgori, se raztopi ali poškoduje.
3. Držite napravo z levo roko za zgornji ročaj in z desno roko za sprednji ročaj (Slika 6).
4. Za sesanje pomikajte napravo iz ene strani v drugo stran.

Pozor! Da bi preprečili zamašitev sesalne cevi, morate napravo velikemu kupu sesanega materiala približevati počasi in previdno.

Zamašena sesalna cev**Odprava zamašitev sesalne cevi**

Izključite motor. Stisnite skupaj lovilno vrečo v smeri nazaj medtem, ko je še vreča napihnjena, da iztisnete iz sesalne cevi mašilni material. Takšen v nasprotno smer usmerjeni sunek zraka ponavadi zadostuje, da se iztisnejo blokirani predmeti. V kolikor ne bi mogli sprostiti predmetov s stiskanjem vreče, izvršite sledeče korake:

- Odstranite in preverite sesalno cev
- Previdno očistite sesalno šobo
- Ponovno vstavite sesalno cev.

7. Čiščenje, vzdrževanje, skladiščenje, transport in naročanje nadomestnih delov

Pred izvajanjem vzdrževalnih opravil zmeraj izključite napravo in snemite vtikač vžigalne svečke.

7.1 Čiščenje

- Zaščitne naprave, zračne reže in ohišje motorja vzdržujte v karseda čistem stanju. Napravo zdrgnite s čisto krpo ali pa jo izpihajte s komprimiranim zrakom (pod nizkim pritiskom).
- Priporočamo, da napravo očistite takoj po vsaki uporabi.
- V rednih intervalih napravo očistite tudi z mokro krpo in mazavim milom. Ne uporabljajte nobenih čistilnih sredstev ali razredčil; ta sredstva lahko začnejo nažirati dele iz umetne mase. Pazite na to, da voda ne more prodreti v notranjost naprave.

Čiščenje lovilne vreče

Umazana lovilna vreča blokira dovod zraka in zaradi tega zmanjšuje moč sesanja.

Čiščenje lovilne vreče

1. Snemite vrečo z naprave.
2. Odprite zapiralo in iztresite vsebino.
3. Obrnite vrečo "od znotraj navzven" in jo močno iztresite. Vrečo morate redno prazniti.
4. Sedaj obrnite vrečo "notranjo stran noter", zaprite zapiralo in jo ponovno namestite na napravo.

Napotek! Če je vreča močno umazana, jo ročno operite s toplo vodo in blagim pralnim sredstvom. Skrbno jo splaknite. Pred ponovno uporabo vrečo pustite, da se dobro posuši.

7.2 Vzdrževanje**Vzdrževanje zračnega filtra (Slika 7a-7b)**

Umazani zračni filtri zmanjšajo moč motorja zaradi premajhnega dovajanja zraka v uplinjač. Zato je nujno potrebno izvajati redne kontrole. Zračni filter je potrebno pregledati vsakih 25 ur obratovanja in ga po potrebi očistiti. V primeru velike količine prahu v zraku je potrebno pogosteje pregledati stanje zračnega filtra.

1. Odstranite pokrov zračnega filtra tako, da odstranite 4 vijake (A) (Slika 7a).
2. Odstranite filter element (Slika 7b)
3. Očistite filter element tako, da ga iztepete ali izpihate.
4. Sestavljanje izvršite v obratnem vrstnem redu.

Pozor: Zračnega filtra nikoli ne čistite z bencinom ali z vnetljivimi razredčilnimi sredstvi.

Vzdrževanje vžigalne svečke (Slika 8a-8b)

Pot iskre na vžigalni svečki = 0,6 mm.

Vžigalno svečko zategnite z 12 do 15 Nm.

Prvič preverite vžigalno svečko po 10 urah obratovanja glede umazanosti in jo po potrebi očistite z bakreno žično krtačo. Potem vzdržujte vžigalno svečko vsakih 50 ur obratovanja.

1. Snemite vtikač vžigalne svečke (Slika 8a) tako, da ga obračate in potegnete dol.
2. Odstranite vžigalno svečko (Slika 8b) s priloženim ključem za vžigalne svečke.
3. Sestavljanje izvršite v obratnem vrstnem redu.

7.3 Skladiščenje

Pozor: Napaka pri izvajanju teh korakov ima lahko za posledico to, da pride do oblog na notranji strani uplinjača, kar bo povzročilo otežani zagon ali trajne poškodbe na stroju.

1. Izvajajte vsa splošna vzdrževalna dela, katera so navedena v navodilih za uporabo v poglavju Vzdrževanje.
2. Izpustite gorivo iz posode za gorivo (V ta namen uporabite običajno plastično bencinsko črpalko, ki jo je možno dobiti v trgovini).
3. Potem, ko ste izpustili gorivo, zaženite motor.
4. Pustite motor delati v prostem teku tako dolgo, da sam ugasne. Na ta način se bo porabilo preostalo gorivo v uplinjaču.
5. Pustite, da se stroj ohladi. (ca. 5 minut)
6. Odstranite vžigalno svečko.
7. V zgorevalno komoro motorja nalijte eno čajno žličko 2-taktnega motornega olja. Nekajkrat potegnite previdno za vrstico zaganjača, da se notranji sestavni deli premažejo z oljem. Ponovno vstavite vžigalno svečko.
8. Očistite zunanje površine ohišja stroja.
9. Shranite stroj na hladnem, suhem mestu izven

SLO

dosega virov vžiga in vnetljivih snovi.
Gnojila ali drugi kemilni proizvodi za vrt često vsebujejo snovi, katere pospešujejo korozijo na kovinah. Ne skladiščite stroja na ali v bližini gnojil ali drugih kemikalij.

7.4 Ponovni zagon

1. Odstranite vžigalno svečko.
2. Večkrat potegnite za vrstico za zagon, da očistite zgorevalno komoro ostankov olja.
3. Očistite kontaktne površine vžigalne svečke ali pa vstavite novo vžigalno svečko.
4. Napolnite posodo za gorivo. Glej poglavje Gorivo in olje.
5. Izvršite korake 1-7 pod točko „Zagon hladnega motorja“.

7.5 Transport

Če želite transportirati napravo, najprej izpraznite posodo za bencin kot je opisano pod točko 3 v poglavju Skladiščenje. Očistite grobo umazanijo iz naprave s ščetko ali ročno metlico. Demontirajte vodilno palico kot je opisano.

7.6 Naročilo rezervnih delov

Pri naročilu rezervnih delov navedite naslednje podatke:

- Tip stroja
- Številka artikla/stroja
- Identifikacijska številka stroja
- Številka rezervnega dela, ki ga naročate

Aktualne cene in informacije najdete na spletni strani www.isc-gmbh.info

8. Odstranjevanje in reciklaža

Naprava je ovita v ovojnino, da bi preprečili poškodovanje zaradi transporta. Ta ovojnina je surovina in jo kot tako lahko ponovno uporabimo ali pa jo predamo v reciklažo.

Naprava in njegov pribor so sestavljeni iz različnih materialov, kot n.pr. kovina in umetna masa.

Defektne konstrukcijske dele predajte na deponijo za posebne odpadke. Povprašajte v strokovni trgovini ali pri občinski upravi!

9. Odprava napak

Motnja	Možni vzrok	Odprava motnje
Naprava ne vžge	Napačni postopek pri zagonu	Postopajte po navodilih za zagon
	Sajasta ali vlažna vžigalna svečka	Očistite vžigalno svečko ali jo zamenjajte z novo
	Napačna nastavitvev uplinjača	Poiščite pooblaščenno servisno službo ali pošljite napravo ISC-GmbH.
Naprava vžge, ne dosega pa polne moči.	Napačna nastavitvev položaja ročice Choke	Pomaknite ročico Choke v položaj „ϕ“
	Encrassement du filtre à air	Očistite zračni filter
	Umazani zračni filter	Poiščite pooblaščenno servisno službo ali pošljite napravo ISC-GmbH.
Motor ne dela pravilno	Napačni razmak elektrod na vžigalni svečki	Očistite vžigalno svečko in nastavite razmak med elektrodami ali zamenjajte vžigalno svečko
	Napačna nastavitvev uplinjača	Poiščite pooblaščenno servisno službo ali pošljite napravo ISC-GmbH.
Motor preveč kadi	Napačna mešanica goriva	Uporabite pravo mešanico goriva (glej tabelo mešanice goriva)
	Napačna nastavitvev uplinjača	Poiščite pooblaščenno servisno službo ali pošljite napravo ISC-GmbH.

GR

Περιεχόμενα

1. Υποδείξεις ασφαλείας
2. Περιγραφή της συσκευής
3. Ενδειγμένη χρήση
4. Τεχνικά χαρακτηριστικά
5. Πριν τη θέση σε λειτουργία
6. Χειρισμός
7. Καθαρισμός, συντήρηση, αποθήκευση, μεταφορά και παραγγελία ανταλλακτικών
8. Διάθεση στα απορρίμματα και επαναχρησιμοποίηση
9. Αποκατάσταση βλάβης

⚠ Προσοχή!

Κατά τη χρήση των συσκευών πρέπει να τηρούνται μερικές υποδείξεις ασφαλείας προς αποφυγή τραυματισμών ή ζημιών. Για το λόγ οαυτό διαβάστε προσεκτικά την Οδηγία χρήσης / τις Υποδείξεις ασφαλείας. Φυλάξτε τις καλά για να τις έχετε ανά πάσα στιγμή στη διάθεσή σας. Εάν παραδώσετε τη συσκευή σε άλλα άτομα, δώστε μαζί και αυτές τις Υποδείξεις ασφαλείας. Δεν αναλαμβάνουμε καμμία ευθύνη για ατυχήματα ή ζημιές που οφείλονται σε μη ακολουθήση αυτής της Οδηγίας και των Υποδείξεων ασφαλείας.

1. Υποδείξεις ασφαλείας**⚠ ΠΡΟΣΟΧΗ!****Διαβάστε όλες τις Υποδείξεις ασφαλείας και τις Οδηγίες.**

Εάν δεν ακολουθήσετε τις Υποδείξεις ασφαλείας και τις Οδηγίες δεν αποκλείονται ηλεκτροπληξία, πυρκαγιά και/ή σοβαροί τραυματισμοί.

Φυλάξτε προσεκτικά όλες τις Υποδείξεις ασφαλείας και τις Οδηγίες για το μέλλον.

1. Να φοράτε στενά και ανθεκτικά ρούχα εργασίας / ρουχισμό ασφαλείας, ανάλογα με την εργασία σας, που να μη σας εμποδίζουν (μακριά πανταλόνια ή πανταλόνι και σακάκι), καθώς και παπούτσια ασφαλείας, γερά γάντια, κράνος, προστασία προσώπου και προστατευτικά γυαλιά για την προστασία των ματιών και ωτοπροστασία.
2. Γεμίστε το καύσιμο σε ασφαλές μέρος. Ανοίξτε προσεκτικά το πώμα του ρεζερβουάρ, έτσι ώστε να μπορεί να διαφύγει εύκολα ενδεχόμενη υπερπίεση και να μην ξεπιτσιλιστεί κάυσιμο. Πριν βάλετε μπροστά το μοτέρ, καθαρίστε τη συσκευή του μοτέρ από ενδ' χόμενα κατάλοιπα καυσίμου ή λαδιού. Βάλτε μπροστά τον κινητήρα περίπου 3 μέτρα μακριά από το σημείο από όπου βάλατε βενζίνη, λόγω του κινδύνου της πυρκαγιάς.
3. Να σβήνετε πάντα το μοτέρ του κινητήρα όταν δεν χρησιμοποιείτε τη συσκευή ή πριν από εργασίες στη συσκευή.
4. Να ελέγχετε τη σωστή στερέωση όλων των βιδών και συνδέσμων. Η χρήση της συσκευής επιτρέπεται μόνο όταν είναι σε ασφαλή για τη λειτουργία της κατάσταση. Ποτέ μη χρησιμοποιείτε τη μηχανή όταν δεν είναι επαρκώς ρυθμισμένη ή πλήρως και ασφαλώς συναρμολογημένη.
5. Να διατηρείτε στεγνές τις χειρολαβές, καθαρές

και ελεύθερες από μίγματα βενζίνης.

6. Να αποθηκεύετε τη συσκευή σε ασφαλές μέρος προστατευόμενο από ανοικτές φλόγες και πηγές θερμότητας/σπινθηροβολισμού όπως μποϊλερ ζεστού νερού με αέριο, ξηραντήρες ρούχων, σόμπες πετρελαίου ή φορητά αερόθερμα κλπ.
7. Να τηρείτε το μοτέρ ελεύθερο από ρύπους.
8. Μόνο επαρκώς εκπαιδευμένα άτομα και ενήλικοι επιτρέπεται να χειρίζονται, να ρυθμίζουν και να συντηρούν τη μηχανή.
9. Οι χειριστές που έχουν προβλήματα με το αναπνευστικό σύστημα και άτομα που εργάζονται σε περιβάλλον με πολύ σκόνη, να χρησιμοποιούν πάντα καλή μάσκα κατά της σκόνης. Χάρτινες μάσκες κατά της σκόνης θα βρείτε σε καταστήματα με βαφές και οικιακά σκεύη.
10. Να εργάζεστε με τη συσκευή μόνο σε λογικές ώρες. Ποτέ νωρίς το πρωί ή αργά το βράδυ για να μην ενοχλείτε τον κόσμο. Προσέξτε τις τοπικές διατάξεις ηχοπροστασίας.
11. Αφήνετε τη συσκευή να λειτουργήσει στο χαμηλότερο δυνατό αριθμό στροφών για να τελειώσετε την εργασία σας.
12. Πριν από την εργασία καθαρίστε τη συσκευή από ρύπους με σκούπα ή σίδερο.
13. Εάν εργάζεστε υπό συνθήκες με πολύ σκόνη, να υγραίνετε λίγο την επιφάνεια.
14. Να χρησιμοποιείτε το πλήρες μήκος επέκτασης του φυσητήρα, έτσι ώστε το ρεύμα του αέρα να λειτουργεί κοντά στο έδαφος.
15. Να προσέχετε τα παιδιά, κατοικίδια ζώα, ανοικτά παράθυρα κλπ. και να φυσάτε τις ακαθαρσίες προς ασφαλές μέρος.

ΤΙ ΠΡΕΠΕΙ ΝΑ ΑΠΟΦΕΥΓΕΤΕ.

ΠΡΟΕΙΔΟΠΟΝΣΗ: Να χρησιμοποιείτε μόνο τα καύσιμα που συνιστώνται σε αυτές τις Οδηγίες χρήσης (βλέπε κεφάλαιο Καύσιμα και λιπαντικά). Ποτέ μη χρησιμοποιείτε καύσιμο που δεν έχει αναμιχθεί με λάδι δίχρονου κινητήρα. Σε τέτοια περίπτωση μπορεί να καταστραφεί η συσκευή και να εκπέσει η εγγύηση του προμηθευτή.

1. Μη καπνίζετε όταν γεμίζετε βενζίνη ή όταν χειρίζεστε τη συσκευή.
2. Μη χρησιμοποιείτε τη συσκευή χωρίς εξάτμιση και σωστά τοποθετημένη προστασία εξάτμισης.
3. Να κρατάτε τα χέρια σας ή τα τμήματα του σώματός σας μακριά από την εξάτμιση και το καλώδιο έναυσης.
4. Η συσκευή του κινητήρα παράγει τοξικά καυσαέρια μόλις αρχίζει να λειτουργεί ο κινητήρας. Ποτέ μην εργάζεστε σε κλειστούς ή όχι καλά αεριζόμενους χώρους.

GR

5. Ποτέ μη φυσάτε προς την κατεύθυνση άλλων προσώπων, ζώων, κτιρίων, οχημάτων ή παραθύρων κλπ.! Η συσκευή μπορεί να εκφενδονίσει ψηλά με μεγάλη ταχύτητα μικρά αντικείμενα.
6. Ποτέ μη χειρίζεστε τη συσκευή χωρίς προστασία του φυσητήρα για να αποφύγετε την επαφή με τον φυσητήρα.
7. Μην αφήνετε τον ζεστό κινητήρα κοντά σε εύφλεκτα αντικείμενα/υλικά.
8. Να μη χρησιμοποιείτε τη συσκευή για μεγαλύτερο χρονικό διάστημα, να κάνετε τακτικά διαλείμματα.
9. Ποτέ μη χρησιμοποιείτε τη συσκευή υπό την επίρροια οιονοπνευματωδών ποτών ή ναρκωτικών.

ΠΡΟΕΙΔΟΠΟΝΗΣΗ: Κάθε τροποποίηση, όλες οι προσθήκες ή αφαιρέσεις στο ή από το προϊόν μπορούν να αποτελέσουν κίνδυνο για τη σωματική ακεραιότητα και συνεπάγονται την έκπτωση της εγγύησης του κατασκευαστή.

10. Ποτέ μη χρησιμοποιείτε τη συσκευή κοντά σε εύφλεκτα υγρά ή αέρια, ούτε σε κλειστούς χώρους ούτε έξω. Σε τέτοια περίπτωση δεν αποκλείονται εκρήξεις και/ή πυρκαγιά.
11. Μη φοράτε ρούχα, κασκόλ, γραβάτα, κοσμήματα που θα μπορούσαν να πιαστούν στο στόμιο αναρρόφησης. Να δένετε τα μακριά μαλλιά και να τα κρατάτε πίσω (π.χ. με μαντίλι, σκουφάκι, κράνος κλπ.).
12. Ποτέ μη βάζετε βενζίνη όταν λειτουργεί ο κινητήρας ή όταν ο κινητήρας είναι ζεστός.
13. Ποτέ μην επιτρέπετε σε παιδιά να χρησιμοποιούν τη συσκευή.

Εξήγηση των πινακίδων στη συσκευή (βλ. εικ. 9)

1. Να διαβάσετε τις Οδηγίες χρήσης πριν χρησιμοποιήσετε τη συσκευή.
2. Να φοράτε προστατευτικά γυαλιά για να προστατεύετε τα μάτια, ωτοπροστασία για να προστατεύεστε από το θόρυβο.
3. Προσοχή! Κίνδυνος!
4. Να κρατάτε μακριά τα μη αρμόδια άτομα
5. Προσοχή! Καυτή επιφάνεια
6. Αντλία καύσιμου
7. Ποτέ μην εργάζεστε όταν στέκονται άλλα άτομα, ιδιαίτερα παιδιά ή ζώα, στην επικίνδυνη ζώνη.
8. Ποτέ μην αφήνετε το φυσητήρα να λειτουργεί χωρίς σωλήνα
9. Στάθμη ακουστικής ισχύος σύμφωνα με την Οδηγία 2000/14/EK

10. Το μοτέρ συνεχίζει να περιστρέφεται μετά την απενεργοποίηση της συσκευής.

2. Περιγραφή της συσκευής (εικ. 1)

1. Πώμα ρεζερβουάρ
2. Διακόπτης μίζας
3. Μοχλός γκαζιού
4. Λαβή μίζας
5. Σωλήνας φύσηξης/αναρρόφησης επάνω τμήμα
6. Σωλήνας φύσηξης/αναρρόφησης κάτω τμήμα
7. Βίδες ασφαλείας
8. Βίδες M 5 x 30 mm
9. Παξιμάδια M 5
10. Κλειδί για μπουζί
11. Κλειδί γωνιακό εξαγωνα
12. Σακούλα
13. Τσοκ
14. Πίσω χειρολαβή
15. Μπροστινή χειρολαβή
16. Ζώνη μεταφοράς
17. 2 Λάδι
18. Μπουκάλι ανάμιξης λαδιού/βενζίνης

3. Ενδεδειγμένη χρήση

Ο αναρροφητήρας /φυσητήρας φύλλων είναι εγκεκριμένος μόνο για φύλλα και απορρίμματα κήπου και μικρά κλαδιά. Δεν επιτρέπεται διαφορετική χρήση.

Η μηχανή επιτρέπεται να χρησιμοποιηθεί μόνο για τον σκοπό για τον οποίο προορίζεται. Κάθε πέραν τούτου χρήση δεν ανταποκρίνεται στο σκοπό για τον οποίο προορίζεται. Για βλάβες που οφείλονται σε παρόμοια χρήση ή για τραυματισμούς παντός είδους ευθύνεται ο χρήστης/χειριστής και όχι ο κατασκευαστής.

Παρακαλούμε να προσέξετε πως οι συσκευές μας δεν προορίζονται και δεν έχουν κατασκευαστεί για επαγγελματική, βιοτεχνική ή βιομηχανική χρήση. Δεν αναλαμβάνουμε εγγύηση σε περίπτωση κατά την οποία η συσκευή χρησιμοποιήθηκε σε συνεργεία, βιοτεχνίες ή στη βιομηχανία ή σε εργασίες παρόμοιες με αυτές.

4. Τεχνικά χαρακτηριστικά

Τύπος κινητήρα	Δίχρονος, αερόψυκτος κινητήρας
(Μέγιστη) ισχύς κινητήρα	0,75 kW/1 PS
Κυβισμός	31 ccml
Μέγ. αριθμός στροφών του κινητήρα	7800 min ⁻¹
Ανάφλεξη:	Ηλεκτρονική
Βάρος (άδειο ντεπόζιτο)	6,1 kg
Χωρητικότητα ρεζερβουάρ	415 ml
Μπουζί	RDJ8J
Μέγιστη ταχύτητα αέρα	250 km/h
Μέγιστη παροχή όγκου	720 m ³ /h
Αναλογία προστατευτικού στρώματος	10:1
Όγκος σακούλας συλλογής	35 l
Δονήσεις a _{hv} :	14,8 m/s ²
Στάθμη ηχητικής πίεσης L _{pA}	88 dB (A)
Στάθμη ακουστικής ισχύος L _{WA} :	108 dB (A)

5. Πριν τη θέση σε λειτουργία

5.1 Τοποθέτηση

Μοντάζ του σωλήνα φυσητήρα (εικ. 2a / 2b)

1. Βάλτε το επάνω τμήμα τοπυ σωλήνα φύσηξης/αναρρόφησης (5) στο περίβλημα και ασφαλίστε το με 2 βίδες ασφάλισης (7) και με τις 2 βίδες M5 (8) και τα παξιμάδια (9).
2. Βάλτε το κάτω τμήμα του σωλήνα σωλήνα φύσηξης/αναρρόφησης (5) και ασφαλίστε το με βίδες ασφάλισης (7) από τις δύο πλευρές.

Ζώνη μεταφοράς (εικ. 2c)

Κρεμάστε τους συνδέσμους συγκράτησης της ζώνης (16)

Μοντάζ σακούλας (3a-3c)

Περάστε τη σακούλα συλλογής (12) πάνω από την υποδοχή στο περίβλημα του φυσητήρα και στερεώστε την με 4 βίδες ασφάλισης (7) από μπροστά και από πίσω. Κρεμάστε την άκρη της σακούλας στη θηλιά του επάνω τμήματος του σωλήνα φύσηξης / αναρρόφησης (5). Για να καθαρίσετε τη σακούλα ή για να την αδειάσετε ανοίγετε το βέλκτρο (εικ. 3c) και την βγάξετε.

5.2 Καύσιμο και λάδι

Συνιστώμενα καύσιμα

Να χρησιμοποιείτε ένα μίγμα από απλή αμόλυβδη βενζίνη και ειδικό λάδι για δίχρονο κινητήρα.

Ανακατέψτε το μίγμα καυσίμου σύμφωνα με τον πίνακα ανάμιξης καυσίμου.

Προσοχή: Μη χρησιμοποιείτε μίγμα καυσίμου που φυλάχθηκε για περισσότερο από 90 ημέρες.

Προσοχή: Μη χρησιμοποιείτε λάδι για δίχρονο κινητήρα για το οποίο συνιστάται ανάμιξη σε αναλογία 100:1. Σε περίπτωση βλάβης του κινητήρα λόγω χρήσης λάθος είδους λαδιού εκπίπτει η εγγύηση του κατασκευαστή για τον κινητήρα.

Προσοχή: Για τη μεταφορά και αποθήκευση του καυσίμου να χρησιμοποιείτε μόνο τους προβλεπόμενους για το σκοπό αυτό περιέκτες.

Βάλτε την εκάστοτε σωστή ποσότητα βενζίνης και λαδιού για δίχρονο κινητήρα στο συμπαραδιδόμενο μπουκάλι (βλέπε την τυπωμένη κλίμακα).

Ανακινήστε κατόπιν καλά το δοχείο.

5.3 Πίνακας ανάμιξης καυσίμου:

Διαδικασία ανάμιξης: 40 μέρη βενζίνη σε 1 μέρος λάδι

Βενζίνη	Λάδι δίχρονου κινητήρα
1 λίτρα	25 ml
5 λίτρα	125 ml

6. Χειρισμός

Παρακαλούμε να προσέξετε τις νόμιμες διατάξεις του Κανονισμού Ηχοπροστασίας, που ενδεχομένως να διαφέρουν από τόπο σε τόπο.

6.1 Ψυχρή εκκίνηση (4a-4c)

Γεμίστε το ρεζερβουάρ με καύσιμο.

1. Τοποθετήστε τη συσκευή στο έδαφος έτσι ώστε να στέκεται σταθερά και ασφαλώς.
2. Βάλτε το μοχλό γκαζιού (3) προς τα αριστερά και το διακόπτη της μίζας (2) στη θέση „I“.
3. Πιέστε το την αντλία καυσίμου (A) 10 φορές.
4. Βάλτε το κλαπέτο εκκίνησης (13) στη θέση „↔“ σε κρύες εξωτερικές θερμοκρασίες και στη θέση „↗“ σε θερμότερες εξωτερικές θερμοκρασίες.
5. Να κρατάτε καλά τη συσκευή από τη χειρολαβή
6. Τραβήξτε τη χειρολαβή εκκίνησης (4) λίγο προς τα έξω, μέχρι να αισθανθείτε μία αντίσταση - απαιτείται ομοιόμορφο και γρήγορο τράβηγμα για την εκκίνηση του κινητήρα. Εάν πάρει μπροστά ο κινητήρας, αφήστε τον να τρέξει στο

GR

φουλ επί 10 δευτερόλεπτα.

7. Σπρώξτε το κλαπέτο εκκίνησης (13) στη θέση ΛΕΙΤΟΥΡΓΙΑ „♦“.

Υπόδειξη: Εάν δεν πάρει μπροστά ο κινητήρας μετά από περισσότερες προσπάθειες, ακολουθήστε τις οδηγίες στο κεφάλαιο „Αναζήτηση βλάβης“.

Υπόδειξη: Να τραβάτε το σχοινί πάντα ίσια προς τα έξω. Όταν τραβάτε το σχοινί λοξά, τρίβεται στο άνοιγμα. Με την τριβή αυτή προκαλείται σκίσιμο του νήματος και έτσι μεγαλύτερη φθορά. Να κρατάτε τη λαβή εκκίνησης πάντα γερά όταν έχετε τραβήξει το σχοινί προς τα έξω. Να προσέχετε να μην πετιέται το σχοινί γρήγορα προς τα πίσω όταν το τραβάτε προς τα έξω. Εάν πεταχτεί προς τα πίσω μπορεί να προκληθεί μπέρδεμα/μεγαλύτερη φθορά και/ή βλάβη του περιβλήματος του συστήματος εκκίνησης.

6.2 Θερμή εκκίνηση (ο κινητήρας δεν έχει σβηστεί πάνω από 15-20 λεπτά)

Τραβήξτε τη λαβή εκκίνησης. Ο κινητήρας πρέπει κανονικά να πάρει μπροστά με Ένα ή Δύο τραβήγματα. Εάν δεν πάρει μπροστά μετά από 6 τραβήγματα, να επαναλάβετε τα εδάφια 1 έως 7 στο κεφάλαιο “Ψυχρή εκκίνηση”.

6.3 Σβήστε τον κινητήρα

Βήματα για απενεργοποίησης σε περίπτωση ανάγκης:

Εάν χρειαστεί πρέπει να ακινητοποιήσετε αμέσως (περίπτωση έκτακτης ανάγκης) τη συσκευή και να βάλετε τη μίζα (εικ. 1/αρ. 2) στο „Stop“ (Στοπ).

Διακοπή έκτακτης ανάγκης

Εάν χρειαστεί πρέπει να ακινητοποιήσετε αμέσως (περίπτωση έκτακτης ανάγκης) τη συσκευή και να βάλετε τη μίζα (εικ. 1/αρ. 2) στο „Stop“ (Στοπ).

Κανονική απενεργοποίηση

Για να σβήσετε τον κινητήρα, σπρώξτε το μοχλό του γκαζιού προς τα αριστερά, έτσι ώστε να λειτουργεί ο κινητήρας στο ραλεντί. Κατόπιν πιέστε το διακόπτη της μίζας (εικ. 1/αρ. 2) στο „Stop“ (Στοπ).

6.4 Αλλαγή μεταξύ λειτουργίας αναρρόφησης ή φύσησης (εικ. 3a/αρ. A)

Με τη συσκευή αυτή μπορείτε ή να αναρροφήσετε ή να φυσήσετε.

- Για την ενεργοποίηση της αναρρόφησης, σπρώξτε το μοχλό (εικ. 3a/A) στην οριζόντια θέση.
- Για την ενεργοποίηση της αναρρόφησης, σπρώξτε το μοχλό (εικ. 3a/A) στην κάθετη θέση.

6.5 Λειτουργία φυσήματος (εικ. 5)

Η συσκευή σας αναρρόφησης φύλλων προορίζεται για τον καθαρισμό ταρατσών, πεζοδρομίων, γκαζόν, θάμνων και άλλων δυσπρόσβατων επιφανειών όπου μαζεύονται ακαθαρσίες.

Πριν αρχίσετε να χρησιμοποιείτε τη συσκευή, διαβάστε για δική σας ασφάλεια άλλη μία φορά όλες τις Υποδείξεις ασφαλείας και τις Οδηγίες χρήσης αυτών των οδηγιών χειρισμού.

Μη χρησιμοποιείτε τη συσκευή, όταν βρίσκονται κοντά σας άλλα άτομα ή ζώα.

Κατά τη διάρκεια της εργασίας σας να τηρείτε ελάχιστη απόσταση 10m μέτρων προς άλλα πρόσωπα ή ζώα.

Συνιστούμε κατά τις εργασίες σε πολύ σκονισμένα σημεία να φοράτε μάσκα κατά σκόνης/προστασίας της αναπνοής. Για καλύτερο έλεγχο της κατεύθυνσης του φυσήματος, να τηρείτε αρκετή απόσταση από το υλικό που θέλετε να φυσήξετε.

Ποτέ μη φυσάτε προς την κατεύθυνση προσώπων που στέκονται κοντά.

Να ελέγχετε την ταχύτητα του αέρα με χειρισμό του μοχλού του γκαζιού μεταξύ θέσης ρελαντί και τέρμα καζιού. Δοκιμάστε διαφορετικές θέσεις του μοχλού του γκαζιού για να επιλέξετε την καλύτερη ταχύτητα του αέρα για την εκάστοτε χρήση.

Προσοχή: Για προστασία από εκσφενδονιζόμενα αντικείμενα να φοράτε πάντα προστατευτικά γυαλιά ή προστασία προσώπου.

Προσοχή: Να οδηγείτε τη συσκευή πάντα έτσι, ώστε τα καυτά καυσαέρια να μην έρχονται σε επαφή με το ρουχισμό σου και τα χαλάσουν ή εισπνευσθούν από τον χειριστή.

6.6 Λειτουργία αναρρόφησης

Προσοχή: Στη λειτουργία αναρρόφησης επιτρέπεται η χρήση της συσκευής μόνο με σακούλα συλλογής για προστασία του χειριστή και πλησίον ευρισκόμενων ατόμων ή για προστασία από εκσφενδονιζόμενα αντικείμενα. Σιγουρευτείτε πως πριν τη χρήση η σακούλα συλλογής είναι κλειστή. Μην αναρροφάτε καυτά ή φλεγόμενα αντικείμενα (π.χ. καυτή στάχτη, γόπες τσιγάρων που δεν έχουν σβήσει) από τη σχάρα ή από σημεία στα οποία ήταν αναμμένη φωτιά. Πάντα να περιμένετε μέχρι να κρυσώσουν αρκετά τα αντικείμενα αυτά. Ποτέ μη χρησιμοποιείτε τη συσκευή κοντά σε φλόγες.

Προσοχή: Αυτή η συσκευή προορίζεται για την αναρρόφηση φύλλων, χαρτιών, χαρτονιού, μικρών κλαδιών, αγριόχορτων, κομματιών φλοιού δέντρου, κομμένου γρασιδιού κλπ. Να χρησιμοποιείτε τη συσκευή μόνο για τον προβλεπόμενο σκοπό και όχι για μη ενδεδειγμένη χρήση. Ποτέ μην προσπαθείτε να αναρροφήσετε μεγάλες πέτρες, κομμάτια γυαλιού, μπουκάλια, μεταλλικά κουτιά ή παρόμοια αντικείμενα. Συνέπεια θα μπορούσε να είναι ζημιά στο φυσητήρα και στη συσκευή ή κίνδυνος τραυματισμού του χρήστη. Εάν ο σωλήνας αναρρόφησης βρίσκεται στο ίδιο ύψος όπως η συσκευή φύσησης (οριζόντια), μπορεί να απορροφηθούν από τη συσκευή πέτρες ή μεγαλύτερα αντικείμενα, και να προκαλέσουν ζημιά στο σωλήνα αναρρόφησης.

Για τον χειρισμό της συσκευής αναρρόφησης φύλλων:

1. Ακολουθήστε τις οδηγίες εκκίνησης που θα βρείτε στην εισαγωγή.
2. Αφήστε τον κινητήρα να λειτουργήσει στο ρελαντί. Φορέστε τη ζώνη του ώμου έτσι, ώστε η ζώνη να βρίσκεται πάνω από τον δεξί ώμο. Βάλτε τη σακούλα συλλογής πάνω από τον αριστερό σας ώμο.

Προσοχή: Σιγουρευτείτε πως η ζώνη συγκράτησης ώμου δεν κρύβεται, μπλοκάρεται ή έρχεται σε επαφή με την εξάτμιση κατά τη χρήση της συσκευής. Η εξάτμιση παράγει θερμότητα και μπορεί να προκαλέσει την καύση, τήξη ή ζημιά της ζώνης.

3. Να κρατάτε τη συσκευή με το αριστερό σας χέρι στην επάνω λαβή και με το δεξί σας χέρι στην μπροστινή λαβή (εικ. 6).
4. Για την αναρρόφηση να κινείτε τη συσκευή πέρα δώθε.

Προσοχή: Προς αποφυγή βουλώματος του σωλήνα αναρρόφησης να πλησιάζετε αργά και προσεκτικά τη συσκευή σε συγκεντρωμένα πολλά υλικά.

Βυλωμένος σωλήνας αναρρόφησης

Για αποκατάσταση:

Σβήστε τον κινητήρα. Συμπιέστε απότομα τη σακούλα συλλογής όσο είναι ακόμη φουσκωμένη για να πιέσετε τα υλικά που βουλώνουν το σωλήνα αναρρόφησης προς τα έξω. Μία παρόμοια αντίστροφη ώθηση του αέρα αρκεί τις περισσότερες φορές για να βγάλει έξω τα αντικείμενα που μπλοκάρουν. Εάν δεν βγουν έτσι τα αντικείμενα που μπλοκάρουν τη σακούλα, ακολουθήστε τα εξής βήματα:

- Απομακρύντε και ελέγξτε το σωλήνα αναρρόφησης
- Καθαρίστε το ακροφύσιο προσεκτικά
- Επανατοποθετήστε το σωλήνα αναρρόφησης.

7. Καθαρισμός, συντήρηση, αποθήκευση, μεταφορά και παραγγελία ανταλλακτικών

Πριν από όλες τις εργασίες συντήρησης να απενεργοποιείτε πάντα το θαμνοκοπτικό και να βγάξετε το βύσμα του μπουζί.

7.1 Καθαρισμός

- Να τηρείτε τα συστήματα ασφαλείας, τις σχισμές αερισμού και το περίβλημα του κινητήρα όσο πιο καθαρά από σκόνη γίνεται. Σκουπίστε τη συσκευή με καθαρό πανί ή φυσήξτε τη με πεπιεσμένο αέρα σε χαμηλή πίεση.
- Σας συνιστούμε να καθαρίζετε τη συσκευή μετά από κάθε χρήση.
- Να καθαρίζετε τη συσκευή μτακτικά με ένα υγρό πανί και λίγο μαλακό σαπούνι. Μη χρησιμοποιείτε καθαριστικά ή διαλύτες, διότι έτσι δεν αποκλείεται η διάβρωση της συσκευής. Να προσέχετε να μην εισέλθει νερό στο εσωτερικό της συσκευής.

Καθαρισμός τη σακούλας συλλογής

Μία λερωμένη σακούλα συλλογής μπλοκάρει την παροχή αέρα και μειώνει έτσι την απορροφητική απόδοση της συσκευής.

Για τον καθαρισμό της σακούλας συλλογής:

1. Αφαιρέστε τη σακούλα από τη συσκευή.
2. Ανοίξτε το κλείσιμο και αδειάστε το περιεχόμενο.
3. Στρίψτε τη σακούλα μέσα έξω και τινάξτε την δυνατά. Να αδειάζετε συχνά τη σακούλα συλλογής.
4. Ξαναγυρίστε τώρα το έξω-μέσα, κλείστε τη σακούλα και στερεώστε πάλι τη σακούλα στη

GR

συσκευή.

Υπόδειξη: Εάν είναι πολύ ακάθαρτη η σακούλα, καθαρίστε την με το χέρι με ζεστό νερό και λίγο απορρυπαντικό ρούχων. Ξεπλύντε την προσεκτικά. Πριν τη χρήση αφήστε να στεγνώσει καλά η σακούλα συλλογής.

7.2 συντήρησης

Εργασίες συντήρησης του φίλτρου του αέρα (εικ. 7a – 7b)

Τα ακάθαρτα φίλτρα του αέρα μειώνουν την ισχύ του κινητήρα λόγω μειωμένης παροχής αέρα στο καρμπυρατέρ. Για το λόγο αυτό είναι απαραίτητος ο συνεχής έλεγχος. Το φίλτρο του αέρα να ελέγχεται κάθε 25 ώρες λειτουργίας και να καθαρίζεται όταν χρειαστεί. Εάν ο αέρας είναι πολύ σκονισμένος, να ελέγχεται συχνότερα το φίλτρο του αέρα.

1. Απομακρύντε το καπάκι του φίλτρου του αέρα, αφαιρώντας τις 4 βίδες (A) (εικ. 7a).
2. Αφαιρέστε το στοιχείο του φίλτρου (εικ. 7b)
3. Καθαρίστε το στοιχείο του φίλτρου κτυπώντας το ή φυσώντας το.
4. Η συναρμολόγηση εκτελείται στην αντίστροφη σειρά.

Προσοχή: Ποτέ μην καθαρίζετε το φίλτρο του αέρα με βενζίνη ή εύφλεκτους διαλύτες.

Συντήρηση του μπουζι (εικ. 8a – 8b)

Διαδρομή σπινθήρων μπουζι = 0,6mm. Σφίξτε το μπουζι με 12 έως 15 Nm. Να ελέγξετε για πρώτη φορά το μπουζι μετά από 10 ώρες λειτουργίας για ακαθαρσίες και καθαρίστε το ενδεχομένως με χάλκινη συρματόβουρτσα. Κατόπιν η συντήρησης του μπουζι να γίνεται κάθε 50 ώρες λειτουργίας.

1. Για το σκοπό αυτό τραβήξτε το βύσμα του μπουζι (εικ. 8a) με περιστροφική κίνηση.
2. Απομακρύντε το μπουζι (εικ. 8b) με το συμπαραδιδόμενο κλειδί για το μπουζι.
3. Η συναρμολόγηση εκτελείται στην αντίστροφη σειρά.

7.3 Αποθήκευση

Προσοχή: Ένα σφάλμα στην εκτέλεση αυτών των βημάτων μπορεί να έχει σαν συνέπεια τον σχηματισμό εναποθέσεων στο εσωτερικό τοίχωμα του καρμπυρατέρ που συνεπάγεται δύσκολη ενεργοποίηση ή μόνιμη βλάβη της μηχανής.

1. Να εκτελείτε όλες τις γενικές εργασίες συντήρησης που αναφέρονται στο κεφάλαιο Συντήρηση στις Οδηγίες χρήσης.
2. Εκκενώστε το καύσιμο από το ντεπόζιτο (χρησιμοποιήστε κοινή πλαστική αντλία βενζίνης που θα βρε΄τε σε τεχνικά σούπερμαρκετ)

3. Αφού εκκενωθεί το καύσιμο, βάλτε μπροστά τη μηχανή.
4. Αφήστε τη μηχανή να περιστραφεί σε λειτουργία κενού μέχρι να σταματήσει. Έτσι καθαρίζεται το καρμπυρατέρ από το υπόλοιπο καύσιμο.
5. Αφήστε τη μηχανή να κρυώσει (περ. 5 λεπτά)
6. Απομακρύντε το μπουζι.
7. Γεμίστε ένα κουταλάκι του γλυκού λάδι δίχρονου κινητήρα στο θάλαμο καύσης. Τραβήξτε μερικές φορές προσεκτικά το σχοινί εκκίνησης, για να εμποτιστούν τα εσωτερικά εξαρτήματα με το λάδι. Επανατοποθετήστε το μπουζι.
8. Καθαρίστε το εξωτερικό περίβλημα της μηχανής.
9. Φυλάξτε τη μηχανή σε κρύο, στεγνό χώρο, μακριά από πηγές ανάφλεξης και εύφλεκτες ουσίες. Λιπάσματα και άλλα χημικά προϊόντα κήπου περιέχουν συχνά ουσίες που επιταχύνουν τη διάβρωση των μετάλλων. Μην αποθηκεύετε τη μηχανή πάνω ή κοντά σε λιπάσματα ή άλλες χημικές ουσίες.

7.4 Νέα θέση σε λειτουργία

1. Απομακρύντε το μπουζι.
2. Τραβήξτε το σχοινί εκκίνησης περισσότερες φορές για να καθαρίσετε το θάλαμο καύσης από κατάλοιπα λαδιού.
3. Καθαρίστε τις επαφές του μπουζι ή τοποθετήστε νέο μπουζι.
4. Γεμίστε το ντεπόζιτο. Βλέπε το κεφάλαιο Καύσιμο και λάδι.
5. Εκτελέστε τα βήματα 1-7 στο εδάφιο „Εκκίνηση με ψυχρό κινητήρα“.

7.5 Μεταφορά

Όταν θέλετε να μεταφέρετε τη συσκευή, αδειάστε προηγουμένως το ντεπόζιτο βενζίνης όπως εξηγείται στο υποεδάφιο 2 στο κεφάλαιο Αποθήκευση. Καθαρίστε τη συσκευή με μία βούρτσα ή με ένα σκουπάκι από τις χοντρές ακαθαρσίες. Αποσυναρμολογήστε τη λαβή οδήγησης όπως εξηγείται.

7.6 Παραγγελία ανταλλακτικών

Όταν παραγγέλλετε ανταλλακτικά να μη ξεχάσετε να αναφέρετε τα εξής στοιχεία:

- Τύπος συσκευής
- Αριθμός είδους της συσκευής
- Χαρακτηριστικός αριθμός (Ident Nr.) της συσκευής
- Αριθμός του ανταλλακτικού

Για ισχύουσες τιμές και πληροφορίες
www.isc-gmbh.info

8. Διάθεση στα απορρίμματα και ανακύκλωση

Προς αποφυγή ζημιών κατά τη μεταφορά η συσκευή βρίσκεται σε μία συσκευασία. Η συσκευασία αυτή είναι πρώτη ύλη, μπορεί δηλαδή να επαναμεταχειριστεί ή να ανακυκλωθεί. Ο συμπιεστής και τα εξαρτήματά του αποτελούνται από διαφορετικά υλικά, όπως π.χ. από μέταλλα και πλαστικά. Παρακαλούμε να διαθέσετε τα ελαττωματικά εξαρτήματα στα ειδικά και προβληματικά απορρίμματα. Εάν έχετε απορίες, ρωτήστε στο ειδικό σας κατάστημα ή στη διοίκηση του Δήμου σας.

GR**9. Αποκατάσταση βλάβης**

Βλάβη	Ενδεχόμενη αιτία	Αποκατάσταση βλάβης
Δεν παίρνει μπροστά η συσκευή.	Λάθος διαδικασία εκκίνησης	Ακολουθήστε τις οδηγίες για την εκκίνηση.
	Καπνισμένο ή υγρό μπουζί	Καθαρίστε το μπουζί ή αντικαταστήστε το.
	Λάθος ρυθμίσεις καρμπυρατέρ	Συμβουλευθείτε συμβεβλημένο συνεργείο εξυπηρέτησης πελατών ή στείλτε τη συσκευή προς την ISC-GmbH.
Η συσκευή παίρνει μπροστά, αλλά εδν φτάνει την πλήρη ισχύ του.	Λάθος ρύθμιση του τσοκ.	Βάλτε το τσοκ στη θέση "ϕ".
	Ακάθαρτο φίλτρο αέρα.	Καθαρισμός φίλτρου αέρα.
	Λάθος ρυθμίσεις καρμπυρατέρ	Συμβουλευθείτε συμβεβλημένο συνεργείο εξυπηρέτησης πελατών ή στείλτε τη συσκευή προς την ISC-GmbH.
Ανομοιόμορφη λειτουργία του μοτέρ.	Λάθος απόσταση ηλεκτροδίων του μπουζί	Καθαρίστε το μπουζί και ρυθμίστε την απόσταση των ηλεκτροδίων ή αντικαταστήστε το.
	Λάθος ρυθμίσεις καρμπυρατέρ	Συμβουλευθείτε συμβεβλημένο συνεργείο εξυπηρέτησης πελατών ή στείλτε τη συσκευή προς την ISC-GmbH.
Το μοτέρ καπνίζει υπερβολικά	Λάθος μίγμα καυσίμου.	Χρησιμοποιήστε το σωστό μίγμα καυσίμου (βλέπε πίνακα ανάμιξης καυσίμου)
	Λάθος ρυθμίσεις καρμπυρατέρ	Συμβουλευθείτε συμβεβλημένο συνεργείο εξυπηρέτησης πελατών ή στείλτε τη συσκευή προς την ISC-GmbH.

Съдържание

1. Указания за безопасност
2. Описание на уреда
3. Употреба по предназначение
4. Технически данни
5. Преди пускане в експлоатация
6. Обслужване
7. Почистване, поддръжка, съхранение, транспорт и поръчка на резервни части
8. Екологосъобразно отстраняване и повторно използване
9. Отстраняване на неизправности

BG**⚠ Внимание!**

При използване на уредите трябва да се спазват някои предпазни мерки за безопасност, за да се предотвратят наранявания и щети. Затова прочетете внимателно това упътване за употреба. Съхранявайте го добре, за да разполагате с информацията по всяко време. В случай, че трябва да предадете уреда на други лица, моля, предайте и това упътване за употреба. Ние не поемаме отговорност за злополуки или щети, които възникват поради не съблюдаване на това упътване и на указанията за безопасност.

1. Инструкции за безопасност**⚠ ПРЕДУПРЕЖДЕНИЕ!**

Прочетете всички указания за безопасност и инструкции.

Пропуските при спазването на указанията за безопасност и инструкциите могат да имат като последица електрически удар, пожар и/или тежки наранявания.

Съхранете за в бъдеще всички указания за безопасност и инструкции.

- Носете тясно прилепнало, устойчиво при носене работно облекло/защитно облекло, то трябва да е целесъобразно и не трябва да затруднява (дълги панталони или комбиниран анцуг), както и предпазни работни обувки, здрави ръкавици, защитна каска, защита за лицето и защитни очила за защита на очите и тапи за защита на слуха или подобна защита на слуха.
- Напълнете гориво на безопасно място. Внимателно отворете капачката на резервоара, за да може наличното свръхналягане бавно да се намали и да не пръсне навън гориво. Преди пускането на мотора, почистете моторния уред от евентуални остатъци от гориво или масло. Пуснете мотора най-малко на 3 м разстояние от мястото на зареждане поради повишена опасност от пожар.
- Изключвайте мотора винаги, когато го спрете и преди работата по уреда.
- Проверете стабилния стоеж на всички винтове и приспособления за затваряне. Уредът трябва да се използва само в експлоатационно-безопасно състояние. Не използвайте уреда никога, когато не е настроен съобразно с изискванията и не е напълно и безопасно монтиран.

- Пазете дръжките сухи, чисти и свободни от горивна смес.
- Съхранявайте уреда и оборудването безопасно и защитени от открити пламъци и топлинни източници/източници на искри като газови уреди за бързо нагряване на текуща вода, сушилни за бельо, маслени печки или преносими радиатори, и.т.н..
- Пазете мотора свободен от мръсотия.
- Само достатъчно обучени лица и възрастни трябва да обслужват, настройват и поддържат уреда.
- Обслужващ персонал с проблеми на дихателните пътища и лица, които работят в много прашина среда, би трябвало винаги да носят висококачествена противопрахова маска. Хартиените противопрахови маски трябва да се получат в достъпните магазини за цветни и домакински стоки.
- Работете с уреда само в подходящото време. Не рано сутринта или късно вечерта, когато могат да бъдат обезпокоени лица. Спазвайте местните разпоредби за защита срещу шума.
- Оставете машината да работи на възможно най-ниските обороти на мотора, за да изпълните работата.
- Преди работата освободете уреда от замърсявания с метла и отклонителна лопата.
- При прашни условия навлажнете малко повърхността.
- Използвайте пълното удължение на вентилаторната дюза, така че въздушният ток да може да работи близо до пода.
- Огледайте се за деца, домашни животни, отворени прозорци и.т.н и издухайте сигурно надалеч мръсотията.

ДА СЕ ИЗБЯГВА

ПРЕДУПРЕЖДЕНИЕ: Използвайте само препоръчаните в настоящото упътване горива (вижте глава: горива и мажещи средства). Не използвайте никога гориво, което не е смесено с 2 тактово моторно масло. Това може да доведе до пълна повреда и да се наруши гаранцията на доставчика.

- Не пушете, когато наливате гориво или обслужвате уреда.
- Не обслужвайте уреда никога без звукозаглушители и инсталиран съобразно с изискванията защитен капак на ауспуха.
- Пазете ръцете си и части на тялото далеч от ауспуха и запалителния кабел.
- Моторният уред възпроизвежда вредни отработени газове, щом като моторът тръгне.

Не работете никога в затворени или в лошо проветрени помещения.

5. Никога не издухвайте в посока към други лица, животни, сгради, превозни средства или прозорци, и.т.н! Моторният уред може да преметне малки предмети с голяма скорост.
6. Не обслужвайте уреда никога без защита на издухващата тръба, за да избегнете контакт с вентилатора.
7. Не поставяйте мотора в близост до лесно възпламеняеми предмети/материали.
8. Не използвайте уреда за по-дълъг период, редовно правете почивка.
9. Не използвайте уреда никога под влиянието на алкохол или наркотици.

ПРЕДУПРЕЖДЕНИЕ: Всякакви промени, допълнения или отстранявания по продукта могат да застрашат личната безопасност и да нарушат гаранцията на доставчика.

10. Не използвайте уреда никога нито в близост до лесно възпламеняеми течности или газове, нито в затворени помещения още малко навън. Експлозии и/или пожар могат да се окажат последицата.
11. Не носете облекло, шал, вратовръзка, бижу, които биха могли да попаднат във въздушния смукателен отвор. Сплетете дългите коси и подсигурете (напр. кърпа за главата, шапка, каска и.т.н).
12. Не зареждайте никога при работещ или горещ мотор.
13. Не позволявайте никога на деца да обслужват уреда.

Обяснение на указателните табели върху уреда (вижте фиг. 9)

- 1 Прочетете упътването за употреба преди употребата на уреда.
- 2 Носете защитни очила, за да предпазите очите Носете тапи за уши за защита срещу шума.
- 3 Предупреждение! Опасност!
- 4 Дръжте стоящите наоколо лица далеч.
- 5 Предупреждение! Горещи повърхности.
- 6 Горивоснабдителна помпа
- 7 Не работете никога, докато хора, особено деца или животни се намират в рисковата зона.
- 8 Не оставяйте въздуховдихвателят да работи без въздухопроводната тръба.
- 9 Ниво на звукова мощност съгласно Директива 2000/14/ЕС.
- 10 Моторът продължава още да се върти след изключването на уреда.

2. Описание на уреда (фиг. 1)

1. Капачка на резервоар
2. Включвател на запалването
3. Лост на дроселна клапа
4. Стартерна дръжка
5. Издухваща-/смукателна тръба горна част
6. Издухваща-/смукателна долна част
7. Обезопасителни винтове
8. Винтове М 5 x 30 мм
9. Гайки М 5
10. Ключ на запалителната свещ
11. Ъглов шестоъгълен ключ
12. Кош за събиране
13. Стартова клапа (дроселна клапа)
14. Задна дръжка
15. Предна дръжка
16. Колан за носене
17. 2-тактово масло
18. Шише за смес на бензин/масло

3. Употреба по предназначение

Машината за почистване/-издухване на листа е разрешена само за листа и градински отпадъци като трева, малки клони. Друга употреба не е позволена.

Машината трябва да се използва само по предназначението ѝ. Всяка по-нататъшна извън това употреба не е по предназначение. За предизвикани от това щети или наранявания от всякакъв вид отговорност носи потребителят/обслужващото лице, а не производителят.

Моля, имайте предвид, че нашите уреди съгласно предназначението си не са произведени за промишлена, занаятчийска или индустриална употреба. Ние не поемаме отговорност, ако уредът се използва в промишлени, занаятчийски или индустриални предприятия, както и при равностойни дейности.

BG

4. Технически данни

Тип на мотора

2-тактов мотор; с въздушно охлаждане

Мощност на мотора (макс.) 0,75 kW/1 КС

Работен ходов обем 31 см³Макс. обороти на мотора 7800 мин⁻¹

Запалване: електронно

Тегло (празен резервоар) 6,1 kg

Съдържание на резервоара 415 мл

Запалителна свещ RDJ8J

Максимална скорост на въздуха 250 км/ч

Максимален обем ток 720 м³/ч

Съотношение на смесване 10:1

Обем на коша за събиране 35 л

Вибрация a_{nv} 14,8 м/сек²Ниво на звуково налягане L_{pA} 88 децибела (A)Ниво на звукова мощност L_{WA} 108 децибела (A)

5. Преди пускане в експлоатация

5.1 Монтаж

Монтаж на издухваща тръба (фиг. 2a/2b)

1. Прибутайте издухващата/смукателна тръба горна част (5) в корпуса на вентилатора и я обезопасете с 2 обезопасяващи винта (7) и с 2 М5 винта (8) и гайки (9).
2. Прибутайте издухващата/смукателна тръба долна част (6) в горната част (5) и я фиксирайте с обезопасяващите винтове (7) от двете страни.

Колан за носене (фиг. 2с)

Окачете скобите на задържащия колан (16) в една от двете, предвидени за целта спойки за дръжката.

Монтаж на коша за събиране (3а – 3с)

Бутнете коша за събиране (12) над дръжача на коша за събиране в корпуса на вентилатора и го фиксирайте с 4 обезопасяващи винта (7) отпред и отзад. Окачете края на коша за събиране на халката на издухващата / смукателната тръба горна част (5).

Кошът за събиране може да се снесе с цел почистване или изпразване обикновено посредством отварянето на заключалката (фиг.

3с).

5.2 Моторно гориво и масло

Препоръчителни моторни горива

Използвайте само смес от безоловен бензин и специално 2-тактово моторно масло. Примесете сместа с моторно гориво съгласно таблицата за смесване на моторно гориво.

Внимание: Не използвайте смес с моторно гориво, която е била складирана повече от 90 дни.

Внимание: Не използвайте 2-тактово масло, за което се препоръчва съотношение на сместа от 100:1. При повреди на мотора въз основа на недостатъчно смазване отпада моторната гаранция на производителя.

Внимание: За транспортирането и складирането на моторно гориво използвайте само предвидените за целта и разрешени резервоари. Подайте съответно правилното количество бензин и 2- тактово масло в приложеното шише за смесване (вижте отпечатаната скала). Разтръскайте след това добре резервоара.

5.3 Таблица за смесване на моторно гориво

Метод на смесване: 40 части бензин върху 1 част масло

Бензин	2-тактово масло
1 литър	25 мл
5 литър	125 мл

6. Обслужване

Моля, съблюдавайте законовите разпоредби към Наредбата за защита срещу шума, които локално могат да са различни.

6.1 Студен старт (4а - 4с)

Напълнете резервоара за гориво с гориво.

1. Поставете уреда безопасно и стабилно на пода.
2. Поставете лоста на дроселната клапа (3) наляво и включвателя на запалването (2) на „I“.
3. Натиснете горивоснабдителната помпа (А) 10 пъти.
4. Поставете стартерната клапа (13) на „♦“ на много студени или „♣“ на по-топли външни температури.
5. Придържайте добре уреда за дръжката за придържане.
6. Издърпайте малко стартерната дръжка (4), докато усетите съпротивление –

равномерно, бързо издърпване е необходимо, за да се запали мотора. Ако моторът работи, оставете го да работи на пълен газ за 10 секунди.

7. Прибутайте стартовата клапа (13) на позиция РЕЖИМ „♦“.

Указание: Ако след повторни опити моторът не стартира, процедирайте моля, както е указано в глава „План за откриване на неизправности“.

Указание: Изтегляйте стартовото въже винаги право нагоре. При наклонено изтегляне въжето се трие в халката. Това триене причинява разплитане на нишките и с това води до по-бързо износване. Винаги дръжте здраво дръжката на стартера, когато се издърпва въжето. Имайте предвид, че въжето не се връща, след като е било изтеглено. Това може да причини заплитане/по-голямо износване на въжето и/или повреда на стартерната кутия.

6.2 Топъл старт (моторът е спрял за не повече от 15- 20 минути)

Дръпнете стартовата дръжка. Моторът трябва да стартира с **ЕДНО** или **ДВЕ** дърпания. Ако моторът не стартира след 6 опита, повторете стъпките от 1 до 7 вижте глава: „Студен старт“.

6.3 Спиране на мотора

Стъпки при аварийно спиране:

Ако се наложи веднага да спрете издухващия уред (аварийна ситуация), включете превключвателя за запалване (фиг. 1/поз. 2) на „стоп“.

Аварийен стоп

Ако е необходимо непосредствено да спрете уреда за издухване (спешен случай!), включете включвателя на запалване (фиг. 1/поз. 2) на Стоп.

Нормално изключване

За спирането на мотора, прибутайте лоста на дроселната клапа наляво, така че моторът да работи на празен ход. След това натиснете включвателя на запалването (фиг. 1/поз. 2) на Стоп.

6.4 Превключване между режим засмукване или издухване (фиг. 3а/поз. А)

С този уред можете или да засмуквате или да издухвате.

- За да активирате режима на засмукване, прибутайте лоста (фиг.3а/А) в хоризонталната позиция.
- За да активирате режима на издухване, прибутайте лоста (фиг.3а/А) във вертикалната позиция.

6.5 Режим на работа издухване (фиг. 5)

Вашата машина е подходяща за свободно издухване на тераси, пътеки, тревни площи, храсти и много други трудно достъпни места, където могат да се натрупат замърсявания. Преди да започнете да боравите с уреда, моля прочетете за за Ваша собствена безопасност още веднъж всички указания за безопасна работа и начин на обслужване в настоящата работна инструкция.

Не използвайте уреда, когато в непосредствена близост се намират хора или животни.

Поддържайте минимално разстояние от 10 м спрямо други хора или животни.

При работа в много запрашена среда препоръчваме носенето на противопрахова маска/респиратор. За да можете по-добре да направлявате посоката на издухване, поддържайте достатъчно разстояние от материала, който трябва да издухвате. Никога не издухвайте по посока на намиращи се наоколо хора.

Регулирайте скоростта на въздушния поток чрез лоста за подаване на гориво, като работите между положение празен ход и пълна газ.

Изпробвайте различни позиции на лоста, за да установите оптималната скорост на въздушния поток при различните случаи на приложение.

Внимание: За предпазване от завихрени или изхвърлени предмети винаги носете защитни очила или защита за лицето.

Внимание: Винаги направлявайте машината така, че горещите отработени газове да не са в контакт с облеклото Ви и да го повредят или да не вдишвате отработените газове.

6.6 Режим на работа засмукване

Внимание: В режим на работа засмукване уредът може да работи само с правилно монтиран кош за събиране, това защитава работещия или намиращите се наоколо хора от завихрени или изхвърлени предмети. Преди използване се уверете, че закопчалката на коша е затворена.

Не засмуквайте горещи или горящи материали (напр. гореща пепел, тлеещи цигари) от грила или камината. Винаги изчакайте, докато тези материали са се охладили достатъчно. Никога не използвайте уреда в близост до открит пламък.

Внимание: Този уред е подходящ за засмукване на шума, хартия, картон, малки клони, плевели, парчета кора, окосена трева и др. Използвайте машината само за предвидените случаи. Никога не се опитвайте да засмучите големи камъни, парчета стъкло, бутилки, метални кутии или други подобни. Последиците могат да бъдат повреда на вентилатора, на самата машина, както и опасност от нараняване.

Ако засмукващата тръба се намира на еднаква височина с издухващото устройство (хоризонтално) в машината могат да се засмучат камъни или големи предмети, което може да доведе до повреда на вентилатора.

За да обслужвате уреда за засмукване:

1. Следвайте указанията за стартиране, както са описани в инструкцията.
2. Оставете мотора да работи на празен ход. Поставете колана за носене така, че да лежи през дясното рамо. През лявото рамо поставете колана на коша.

Внимание: Уверете се, че по време на работа коланът през рамо не покрива, блокира или е в контакт с ауспуха. Ауспухът произвежда горещи газове и може да предизвика изгаряне, разтопяване или повреда на колана.

3. Дръжте уреда с лявата ръка за горната дръжка, а с дясната ръка за предната дръжка (фиг. 6).
4. За засмукването разклащайте машината от едната към другата страна.

Внимание: За да избегнете задръстване на смукателната тръба, би трябвало да управлявате уреда бавно и предпазливо заради всмуквания на големи купчини материал.

Задръстена смукателна тръба

За да отстраните задръстването:

Изключете мотора. Запресовайте на тласъци коша за събиране, докато той още вдухва, за да изтикате навън задръстения материал от смукателната тръба. Един такъв обратен въздушен удар обикновено е достатъчен, за да освободи навън блокираните предмети. В случай, че посредством свиването на коша за събиране предметите не се освободят, изпълнете следните стъпки:

- Извадете и проверете смукателната тръба
- Почистете внимателно всмукателната дюза
- Поставете отново смукателната тръба.

7. Почистване, поддръжка, складиране, транспортиране и поръчка на резервни части

Преди работите по поддръжката изключвайте винаги уреда и издърпвайте щепсела на запалителната свещ.

7.1 Почистване

- Поддържайте защитните механизми, отворите за въздух и двигателната кутия възможно най-чисти от прах и замърсяване. Почиствайте уреда с чиста кърпа или го продухайте със състен въздух под ниско налягане.
- Препоръчваме Ви да почиствате уреда непосредствено след всяка употреба.
- Почиствайте уреда редовно с влажна кърпа и малко мек сапун. Не използвайте детергенти или разтворители; те биха увредили пластмасовите части на уреда. Внимавайте да не попадне вода вътре в уреда.

Почистване на коша за събиране

Замърсен кош за събиране блокира притока на въздух и посредством това намалява смукателната мощност.

За да почистите коша за събиране:

1. Снемете коша за събиране от уреда.
2. Отворете приспособлението за затваряне и изпразнете съдържанието.
3. Завъртете коша "вътрешната страна навън" и силно го разтръскайте. Кошът би трябвало редовно да се изпразва.
4. Сега завъртете коша "вътрешната страна към Вас", затворете приспособлението за затваряне и закрепете коша за събиране

отново за уреда.

Указание: Ако кошът за събиране е силно замърсен, почистете го с ръката с топла вода и мек препарат за миене. Изплакнете го внимателно. Оставете коша за събиране добре да се изсуши преди използването.

7.2 Поддръжка

Поддръжка на въздушния филтър (фиг. 7a – 7b)

Замърсените въздушни филтри намаляват мощността на мотора посредством твърде малкия приток на въздух към карбуратора. Редовният контрол при това е крайно необходим. Въздушният филтър би трябвало да се контролира на всеки 25 работни часа и при необходимост да се почиства. При много прашен въздух въздушният филтър трябва да се проверява много по-често.

1. Извадете капака на въздушния филтър, като извадите 4 винта (A) (фиг. 7a).
2. Извадете филтрационния елемент (фиг. 7b)
3. Почистете филтрационния елемент посредством изтупване или издухване.
4. Монтажът се извършва в обратната последователност.

Внимание: Не почиствайте никога въздушния филтър с бензин или възпламеняеми разтворители.

Поддръжка на запалителната свещ (фиг. 8a – 8b)

Искрова междина на запалителната свещ = 0,6 мм. Затегнете запалителната свещ с 12 до 15 Nm. Проверете запалителната свещ за пръв път след 10 работни часа за замърсяване и я почистете при необходимост с медна телена четка. След това поддържайте запалителната свещ на всеки 50 работни часа.

1. Извадете щепсела на запалителната свещ (фиг. 8a) с въртеливо движение.
2. Отстранете запалителната свещ (фиг. 8b) с приложени ключ за запалителна свещ.
3. Монтажът се извършва в обратната последователност.

7.3 Складиране

Внимание: Грешка при съблюдаването на тези стъпки може да доведе като последица до това да се образуват отлагания от вътрешната страна на карбуратора, което може да доведе до затруднено пускане в експлоатация или продължителна повреда на машината.

1. Извършете общите работи по поддръжката, които са описани в раздел Поддръжка в упътването за употреба.
2. Изпуснете моторното масло от резервоара (За целта използвайте стандартна пластмасова бензинова помпа от строителния пазар).
3. След като моторното гориво е изпуснато, задвижете машината.
4. Оставете машината да продължи да работи на празен ход докато спре. Това почиства карбуратора от остатъчното моторно гориво.
5. Оставете машината да се охлади (ок. 5 минути).
6. Отстранете запалителната свещ.
7. Напълнете голямо количество чаена лъжича 2-тактово моторно масло в горивната камера. Издърпайте няколко пъти внимателно тягата на стартовото въже, за да овлажните вътрешните монтажни елементи с масло. Отново поставете запалителната свещ.
8. Почистете външния корпус на машината.
9. Съхранявайте машината на студено, сухо място извън зоната на действие на запалителни източници и възпламеняеми субстанции. Торове или други химически градински продукти често съдържат субстанции, които ускоряват корозията на металите. Не съхранявайте машината върху или в близост до торове или други химикали.

7.4 Повторно пускане в експлоатация

1. Отстранете запалителната свещ.
2. Издърпайте многократно тягата на стартовото въже, за да почистете горивната камера от остатъците от масло.
3. Почистете контактите на запалителната свещ или поставете нова запалителна свещ.
4. Напълнете резервоара. Вижте раздел моторно гориво и масло.
5. Изпълнете стъпките от 1-7 в точка „Старт при студен мотор“.

7.5 Транспортиране

Ако искате да транспортирате уреда, изпразнете бензиновия резервоар както е обяснено в глава „съхранение“. Почистете уреда с четка или стирка от грубата мръсотия.

BG

7.6 Поръчка на резервни части:

При поръчка на резервни части трябва да се посочат следните данни;

- Вид на уреда
- Артикулен номер на уреда
- Идентификационен номер на уреда
- Номер на необходимата резервна част

Актуални цени и информация ще намерите на www.isc-gmbh.info

8. Екологосъобразно отстраняване и рециклиране

Уредът е в опаковка, за да се предотвратят щети при транспортирането. Тази опаковка представлява суровина и затова може да се използва повторно или да се върне към цикъла на обработка на суровините. Уредът и неговите части са съставени от различни материали, като например метал и пластмаси. Изхвърлете дефектните строителни части при особено опасните отпадъци. Осведомете се в специализирания магазин или в общинската администрация!

9. Отстраняване на неизправности

Смущение	Вероятна причина	Отстраняване на смущения
Уредът не се задейства.	Неправилен начин на действие при стартиране.	Следвайте инструкциите за стартиране
	Покрита със сажди или влажна запалителна свещ	Почистете запалителната свещ или подменете с нова
	Неправилна настройка на карбуратора	Потърсете оторизиран сервис или изпратете уреда в ISC-GmbH (ООД).
Уредът се задейства, но няма пълната мощност.	Грешна настройка на лоста на дроселната клапа	Поставете лоста на дроселната клапа на "ϕ".
	Замърсен въздушен филтър	Почистете въздушния филтър
	Неправилна настройка на карбуратора	Потърсете оторизиран сервис или изпратете уреда в ISC-GmbH (ООД).
Моторът не работи правилно	Неправилно междуелектродно разстояние на запалителната свещ	Почистете запалителната свещ и настройте междуелектродното разстояние или поставете нова запалителна свещ.
	Неправилна настройка на карбуратора	Потърсете оторизиран сервис или изпратете уреда в ISC-GmbH (ООД).
Моторът пуши прекомерно	Неправилно смесване на моторно гориво	Използвайте правилно смесване на моторно гориво (вижте табелата за смес за моторно гориво).
	Неправилна настройка на карбуратора	Потърсете оторизиран сервис или изпратете уреда в ISC-GmbH (ООД).



Konformitätserklärung

ISC-GmbH · Eschenstraße 6 · D-94405 Landau/Isar

D erklärt folgende Konformität gemäß EU-Richtlinie und Normen für Artikel
GB declares conformity with the EU Directive and standards marked below for the article
F déclare la conformité suivante selon la directive CE et les normes concernant l'article
NL verklaart de volgende conformiteit in overeenstemming met de EU-richtlijn en normen voor het artikel
E declara la siguiente conformidad a tenor de la directiva y normas de la UE para el artículo
P declara a seguinte conformidade de acordo com a directiva CE e normas para o artigo
S förklarar följande överensstämmelse enl. EU-direktiv och standarder för artikeln
FIN ilmoittaa seuraavaa Euroopan unionin direktiivien ja normien mukaista yhdenmukaisuutta tuotteelle
N erklærer herved følgende samsvar med EU-direktiv og standarder for artikkel
HR заявляє о соответствии товара следующим директивам и нормам EC
HR izjavljuje sljedeću uskladenost s odredbama i normama EU za artikl.
RO declară următoarea conformitate cu linia directoare CE și normele valabile pentru articolul.
TR ürün ile ilgili olarak AB Yönetmelikleri ve Normları gereğince aşağıdaki uygunluk açikla masını sunar.
GR δηλώνει την ακόλουθη συμφώνια σύμφωνα με την Οδηγία ΕΕ και τα πρότυπα για το προϊόν

I dichiara la seguente conformità secondo la direttiva UE e le norme per l'articolo
DK attesterer følgende overensstemmelse i henhold til EU-direktiv og standarder for produkt
CZ prohlašuje následující shodu podle směrnice EU a norem pro výrobek.
H a következő konformitást jelenti ki a termékek-re vonatkozó EU-irányvonalak és normák szerint
SK pojednává se s následujícími smernicami EU in normah za artikel.
PL deklaruje zgodność wymienionego poniżej artykułu z następującymi normami na podstawie dyrektywy WE.
SK vydáva nasledujúce prehlásenie o zhode podľa smernice EÚ a noriem pre výrobok.
HR deklarira slednoto съответствие съгласно директивите и нормите на ЕС за продукта.
HR заявляє про відповідність згідно з Директивою ЄС та стандартами, чинними для даного товару
ES deklareerib vastavuse järgnevalele EL direktiivi dele ja normidele
LT deklaruoja atitiktį pagal ES direktyvas ir normas straipsniui
RO izjavljuje sledeći konformitet u skladu s odred bom EZ i normama za artikl
LV Atbilstības sertifikāts apliecina zemāk minēto preču atbilstību ES direktīvām un standartiem
IS Samræmisýfirlýsing staðfestir eftirfarandi samræmi samkvæmt reglum Evrópubandalagsins og stöðlum fyrir vörur

Benzinmotor-Laubsauger BG-PL 31

<input checked="" type="checkbox"/> 98/37/EC	<input type="checkbox"/> 87/404/EEC
<input type="checkbox"/> 2006/95/EC	<input type="checkbox"/> R&TTED 1999/5/EC
<input type="checkbox"/> 97/23/EC	<input checked="" type="checkbox"/> 2000/14/EC_2005/88/EC: $L_{WM} = 107 \text{ dB}; L_{WA} = 108 \text{ dB}$ $P = 0,75 \text{ kW}$
<input checked="" type="checkbox"/> 2004/108/EC	<input type="checkbox"/> 95/54/EC:
<input type="checkbox"/> 90/396/EEC	<input checked="" type="checkbox"/> 2004/26/EC: e13*97/68SH2G3*2002/88*0422*00
<input type="checkbox"/> 89/686/EEC	

**DIN EN ISO 12100-1; DIN EN ISO 12100-2;
prEN 15503; EK9 2007-07; EN 55012/A1; KBV V**

Landau/Isar, den 07.05.2008

Weichselgartner
General-Manager

Frank
Product-Management

Art.-Nr.: 34.360.20 I.-Nr.: 01018
Subject to change without notice

Archivierung: 3436020-40-4141800-08

- Ⓔ Technische Änderungen vorbehalten
- Ⓕ Technical changes subject to change
- Ⓖ Sous réserve de modifications
- ① Con riserva di apportare modifiche tecniche
- Ⓝ Technische wijzigingen voorbehouden
- Ⓔ Salvo modificaciones técnicas
- Ⓢ Förbehåll för tekniska förändringar
- Ⓜ Oikeus tekniisiin muutoksiin pidätetään
- Ⓢ Tehnične spremembe pridržane.
- Ⓕ Ο κατασκευαστής διατηρεί το δικαίωμα τεχνικών αλλαγών
- Ⓕ Запазва се правото за технически промени

ⓓ

Der Nachdruck oder sonstige Vervielfältigung von Dokumentation und Begleitpapieren der Produkte, auch auszugsweise ist nur mit ausdrücklicher Zustimmung der ISC GmbH zulässig.

Ⓞ

The reprinting or reproduction by any other means, in whole or in part, of documentation and papers accompanying products is permitted only with the express consent of ISC GmbH.

ⓔ

La réimpression ou une autre reproduction de la documentation et des documents d'accompagnement des produits, même incomplète, n'est autorisée qu'avec l'agrément exprès de l'entreprise ISC GmbH.

Ⓛ

La ristampa o l'ulteriore riproduzione, anche parziale, della documentazione o dei documenti d'accompagnamento dei prodotti è consentita solo con l'esplicita autorizzazione da parte della ISC GmbH.

Ⓝ

Nadruk of andere reproductie van documentatie en geleidepapieren van de producten, geheel of gedeeltelijk, enkel toegestaan mits uitdrukkelijke toestemming van ISC GmbH.

ⓔ

La reimpresión o cualquier otra reproducción de documentos e información adjunta a productos, incluida cualquier copia, sólo se permite con la autorización expresa de ISC GmbH.

Ⓢ

Eftertryck eller annan duplicering av dokumentation och medföljande underlag för produkter, även utdrag, är endast tillåtet med uttryckligt tillstånd från ISC GmbH.

Ⓜ

Tuotteiden dokumentaatioiden ja muiden mukaaniitettyjen asiakirjojen vain osittainenkin kopiointi tai muunlainen monistaminen on sallittu ainoastaan ISC GmbH:n nimenomaisella luvalla.

Ⓢ

Ponatis ali druge vrste razmnoževanje dokumentacije in spremljajočih dokumentov proizvodov proizvajalca, tudi v izvlečkih, je dovoljeno samo z izrecnim soglasjem firme ISC GmbH.

Ⓜ

Η ανατύπωση ή άλλη αναπαραγωγή τεκμηριώσεων και συνοδευτικών φυλλαδίων των προϊόντων της εταιρείας, ακόμη και σε αποσπάσματα, επιτρέπεται μόνο μετά από ρητή έγκριση της εταιρείας ISC GmbH.

Ⓜ

Препечатването или размножаването по друг начин на документация и придружаващи документи на продукти на, дори и като извадка, се допуска само с изричното разрешение на ISC GmbH.

GUARANTEE CERTIFICATE

Dear Customer,

All of our products undergo strict quality checks to ensure that they reach you in perfect condition. In the unlikely event that your device develops a fault, please contact our service department at the address shown on this guarantee card. Of course, if you would prefer to call us then we are also happy to offer our assistance under the service number printed below. Please note the following terms under which guarantee claims can be made:

1. These guarantee terms cover additional guarantee rights and do not affect your statutory warranty rights. We do not charge you for this guarantee.
2. Our guarantee only covers problems caused by material or manufacturing defects, and it is restricted to the rectification of these defects or replacement of the device. Please note that our devices have not been designed for use in commercial, trade or industrial applications. Consequently, the guarantee is invalidated if the equipment is used in commercial, trade or industrial applications or for other equivalent activities. The following are also excluded from our guarantee: compensation for transport damage, damage caused by failure to comply with the installation/assembly instructions or damage caused by unprofessional installation, failure to comply with the operating instructions (e.g. connection to the wrong mains voltage or current type), misuse or inappropriate use (such as overloading of the device or use of non-approved tools or accessories), failure to comply with the maintenance and safety regulations, ingress of foreign bodies into the device (e.g. sand, stones or dust), effects of force or external influences (e.g. damage caused by the device being dropped) and normal wear resulting from proper operation of the device.

The guarantee is rendered null and void if any attempt is made to tamper with the device.

3. The guarantee is valid for a period of 2 years starting from the purchase date of the device. Guarantee claims should be submitted before the end of the guarantee period within two weeks of the defect being noticed. No guarantee claims will be accepted after the end of the guarantee period. The original guarantee period remains applicable to the device even if repairs are carried out or parts are replaced. In such cases, the work performed or parts fitted will not result in an extension of the guarantee period, and no new guarantee will become active for the work performed or parts fitted. This also applies when an on-site service is used.
4. In order to assert your guarantee claim, please send your defective device postage-free to the address shown below. Please enclose either the original or a copy of your sales receipt or another dated proof of purchase. Please keep your sales receipt in a safe place, as it is your proof of purchase. It would help us if you could describe the nature of the problem in as much detail as possible. If the defect is covered by our guarantee then your device will either be repaired immediately and returned to you, or we will send you a new device.

Of course, we are also happy offer a chargeable repair service for any defects which are not covered by the scope of this guarantee or for units which are no longer covered. To take advantage of this service, please send the device to our service address.

F BULLETIN DE GARANTIE

Chère Cliente, Cher Client,

Nos produits sont soumis à un contrôle de qualité très strict. Si cet appareil devait toutefois ne pas fonctionner impeccablement, nous en serions désolés. Dans un tel cas, nous vous prions de bien vouloir prendre contact avec notre service après-vente à l'adresse indiquée sur le bulletin de garantie. Nous restons également volontiers à votre disposition au numéro de téléphone de service indiqué plus bas. Pour faire valoir une demande de garantie, ce qui suit est valable :

1. Les conditions de garantie règlent les prestations de garantie supplémentaires. Vos droits de garantie légaux ne sont en rien altérés par la garantie présente. Notre prestation de garantie est gratuite.
2. La prestation de garantie s'applique exclusivement aux défauts occasionnés par des vices de fabrication ou de matériau et est limitée à l'élimination de ces défauts ou encore au remplacement de l'appareil. Veillez au fait que nos appareils, conformément à leur affectation, n'ont pas été construits pour être utilisés dans un environnement professionnel, industriel ou artisanal. Un contrat de garantie ne peut avoir lieu dès lors que l'appareil est utilisé à des activités dans des entreprises professionnelles, artisanales ou industrielles ou toute autre activité du même genre. Sont également exclus de notre garantie : les prestations de substitution de dommages dus aux transports, les dommages occasionnés par le non-respect des instructions de montage ou en raison d'une installation non conforme, du non-respect du mode d'emploi (comme par exemple le raccordement à une mauvaise tension réseau ou à un mauvais type de courant), les applications abusives ou non conformes (comme par exemple une surcharge de l'appareil ou encore l'emploi d'accessoires non homologués), le non-respect des prescriptions de maintenance et de sécurité, l'infiltration de corps étrangers dans l'appareil (comme par exemple du sable, des pierres ou de la poussière), l'emploi de la force ou l'influence extérieure (comme par exemple les dommages dus à une chute), ainsi que l'usure normale conforme à l'utilisation.

Le droit à la garantie disparaît dès lors que des interventions ont lieu sur l'appareil.

3. Le délai de garantie s'élève à 2 ans et commence à la date de l'achat de l'appareil. Les demandes de garanties doivent être présentées avant écoulement du délai de garantie, dans les deux semaines suivant le moment auquel le défaut a été reconnu. Toute reconnaissance de demande de garantie après écoulement du délai de garantie est exclue. La réparation ou l'échange de l'appareil n'entraîne nullement une prolongation de la durée de garantie. Elle ne fait pas non plus commencer un nouveau délai de garantie, en raison de cette prestation, pour l'appareil ou pour toute autre pièce de rechange intégrée. Ceci est également valable lorsqu'un service après-vente sur place a été consulté.
4. Pour faire reconnaître votre demande de garantie, veuillez nous envoyer l'appareil défectueux franco de port à l'adresse indiquée ci-dessous. Ajoutez à l'envoi l'original du bon d'achat ou de tout autre preuve de l'achat datée. Veuillez donc toujours bien conserver le bon d'achat en guise de preuve ! Décrivez la raison de la réclamation le plus précisément possible. Si le défaut de l'appareil est compris dans notre prestation de garantie, nous vous retournerons sans délai un appareil réparé ou encore un nouveau.

Bien entendu, nous sommes prêts également à réparer les appareils défectueux contre remboursement des frais, dès lors que l'appareil n'est plus ou pas garanti. Pour ce faire, veuillez envoyer l'appareil à notre adresse de service après-vente.

CERTIFICATO DI GARANZIA

Gentili clienti,

i nostri prodotti sono soggetti ad un rigido controllo di qualità. Se l'apparecchio non dovesse tuttavia funzionare correttamente, ci scusiamo e vi preghiamo di rivolgervi al nostro servizio di assistenza clienti all'indirizzo indicato in questa scheda di garanzia. Siamo a vostra disposizione anche telefonicamente al numero del servizio assistenza sotto indicato. Per la rivendicazione dei diritti di garanzia vale quanto segue:

1. Queste condizioni di garanzia regolano ulteriori prestazioni di garanzia. La presente garanzia non tocca i vostri diritti al ricorso di garanzia previsti dalla legge. Le nostre prestazioni di garanzia sono per voi gratuite.
2. La prestazione di garanzia riguarda esclusivamente le anomalie riconducibili a difetti del materiale o di produzione ed è limitata all'eliminazione di queste anomalie o alla sostituzione dell'apparecchio. Tenete presente che i nostri apparecchi non sono stati costruiti per l'impiego professionale, artigianale o industriale. Un contratto di garanzia non viene concluso quando l'apparecchio viene usato in imprese commerciali, artigianali o industriali, o con attività equivalenti. Dalla nostra garanzia sono escluse inoltre le prestazioni di risarcimento per danni dovuti al trasporto o danni causati dalla mancata osservanza delle istruzioni per il montaggio o per installazione non corretta, dalla mancata osservanza delle istruzioni per l'uso (come per es. collegamento a tensione di rete o tipo di corrente non corretto), dall'uso improprio o illecito (come per es. sovraccarico dell'apparecchio o utilizzo di utensili o accessori non consentiti), dalla mancata osservanza delle norme di sicurezza e di manutenzione, dalla penetrazione di corpi estranei nell'apparecchio (come per es. sabbia, pietre o polvere), dall'impiego della forza o dall'influsso esterno (come per es. danni dovuti a caduta) e dall'usura normale e dovuta all'impiego.

Il diritti di garanzia decadono quando sono già effettuati interventi sull'apparecchio.

3. Il periodo di garanzia è 2 anni e inizia alla data d'acquisto dell'apparecchio. I diritti di garanzia devono essere fatti valere prima della scadenza del periodo di garanzia, entro due settimane dopo avere accertato il difetto. È esclusa la rivendicazione di diritti di garanzia dopo la scadenza del relativo periodo. La riparazione o la sostituzione dell'apparecchio non comporta una proroga del periodo di garanzia e con questa prestazione per l'apparecchio o per pezzi di ricambio eventualmente installati non inizia un nuovo periodo di garanzia. Questo vale anche nel caso si ricorra ad un servizio sul posto.
4. Per la rivendicazione dei vostri diritti di garanzia inviate l'apparecchio difettoso franco di porto all'indirizzo sotto indicato. Allegate lo scontrino di cassa in originale o un'altra prova d'acquisto che riporti la data. Conservate bene perciò lo scontrino di cassa come prova! Indicate il motivo di reclamo nel modo più dettagliato possibile. Se il difetto dell'apparecchio rientra nella nostra prestazione di garanzia, ricevete l'apparecchio riparato o un apparecchio nuovo a stretto giro di posta.

Naturalmente effettuiamo a pagamento anche riparazioni sull'apparecchio che non rientrano o non rientrano più nella garanzia. A tale scopo inviate l'apparecchio all'indirizzo del servizio assistenza.

GARANTIEBEWIJS

Geachte klant,

onze producten zijn aan een strenge kwaliteitscontrole onderhevig. Mocht dit apparaat echter ooit niet naar behoren functioneren, spijt het ons ten zeerste en vragen u zich tot onze servicedienst onder het adres vermeld op dit garantiebewijs te wenden. Wij staan ook graag telefonisch tot uw dienst via het hieronder vermelde servicetelefoonnummer. Voor vorderingen in verband met garantie geldt het volgende:

1. Deze garantievoorwaarden regelen bijkomende garantieprestaties. Uw wettelijke garantieclaims blijven onaangetast door deze garantie. Onze garantieprestatie is voor uw gratis.
2. De garantieprestatie heeft uitsluitend betrekking op gebreken die te wijten zijn aan materiaal- of fabricagefouten en is beperkt tot het verhelpen van deze gebreken of het vervangen van het apparaat. Wij wijzen erop dat onze apparaten overeenkomstig hun bestemming niet geconstrueerd zijn voor commercieel, ambachtelijk of industrieel gebruik. Een garantieovereenkomst komt daarom niet tot stand als het apparaat in ambachtelijke of industriële bedrijven alsmede bij gelijk te stellen activiteiten wordt gebruikt. Uitsluitend van onze garantie zijn verder schadeloosstellingen voor transportschade, schade door niet-naleving van de montage-instructies of op grond van ondeskundige installatie, niet-naleving van de handleiding (zoals door b.v. aansluiting op een verkeerde netspanning of stroomsoort), oneigenlijke of onoordeelkundige toepassingen (zoals b.v. overbelasting van het apparaat of gebruik van niet toegestane inzetgereedschappen of toebehoren), niet-naleving van de onderhouds- en veiligheidsbepalingen, binnendringen van vreemde voorwerpen in het apparaat (zoals b.v. zand, stenen of stof), gebruikmaking van geweld of invloeden van buitenaf (zoals b.v. schade door neervallen) alsmede door normale slijtage die zich bij het doelmatig gebruik van het apparaat voordoet.

Er kan geen aanspraak op garantie worden gemaakt als op het apparaat reeds ingrepen werden uitgevoerd.

3. De garantieperiode bedraagt 2 jaar en gaat in op de datum van aankoop van het apparaat. Garantieclaims dienen voor het verloop van de garantieperiode binnen de twee weken na het vaststellen van het defect geldend te worden gemaakt. Het geldend maken van garantieclaims na verloop van de garantieperiode is uitgesloten. De herstelling of vervanging van het apparaat leidt noch tot een verlenging van de garantieperiode noch wordt door deze prestatie een nieuwe garantieperiode voor het apparaat of voor eventueel ingebouwde wisselstukken op gang gebracht. Dit geldt ook bij het ter plaatse uitvoeren van een serviceactiviteit.
4. Om een garantieclaim geldend te maken dient u het defecte apparaat franco op te sturen aan het hieronder vermelde adres. Voeg het originele verkoopbewijs of een ander gedateerd bewijs van aankoop bij. Gelieve daarom de kassabon als bewijs goed te bewaren! Wij verzoeken u de reden van de klacht zo nauwkeurig mogelijk te beschrijven. Valt het defect van het apparaat binnen onze garantieprestatie bezorgen wij u per omgaande een hersteld of nieuw apparaat terug.

Uiteraard staan wij ook tot u dienst om mits betaling van de kosten defecten van het apparaat te verhelpen die buiten de garantieomvang vallen. Te dien einde stuurt u het apparaat aan ons serviceadres op.

E CERTIFICADO DE GARANTÍA

Estimado cliente:

Nuestros productos están sometidos a un estricto control de calidad. No obstante, lamentaríamos que este aparato dejara de funcionar correctamente, en tal caso, le rogamos que se dirija a nuestro servicio de atención al cliente en la dirección indicada en la parte inferior de la presente tarjeta de garantía. Con mucho gusto le atenderemos también telefónicamente en el número de servicio indicado a continuación. Para hacer válido el derecho de garantía, proceda de la siguiente forma:

1. Estas condiciones de garantía regulan prestaciones de la garantía adicionales. Sus derechos legales a prestación de garantía no se ven afectados por la presente garantía. Nuestra prestación de garantía es gratuita para usted.
2. La prestación de garantía se extiende exclusivamente a defectos ocasionados por fallos de material o de producción y está limitada a la reparación de los mismos o al cambio del aparato. Tenga en consideración que nuestro aparato no está indicado para un uso comercial, en taller o industrial. Por lo tanto, no procederá un contrato de garantía cuando se utilice el aparato en zonas industriales, comerciales o talleres, así como actividades similares. De nuestra garantía se excluye cualquier otro tipo de prestación adicional por daños ocasionados por el transporte, daños ocasionados por la no observancia de las instrucciones de montaje o por una instalación no profesional, no observancia de las instrucciones de uso (como, p. ej., conexión a una tensión de red o corriente no indicada), aplicaciones impropias o indebidas (como, p. ej., sobrecarga del aparato o uso de herramientas o accesorios no homologados), no observancia de las disposiciones de mantenimiento y seguridad, introducción de cuerpos extraños en el aparato (como, p. ej., arena, piedras o polvo), uso violento o influencias externa (como, p. ej., daños por caídas), así como por el desgaste habitual por el uso.

El derecho a garantía pierde su validez cuando ya se hayan realizado intervenciones en el aparato.

3. El periodo de garantía es de 2 años y comienza en la fecha de la compra del aparato. El derecho de garantía debe hacerse válido, antes de finalizado el plazo de garantía, dentro de un periodo de dos semanas una vez detectado el defecto. El derecho de garantía vence una vez transcurrido el plazo de garantía. La reparación o cambio del aparato no conllevará ni una prolongación del plazo de garantía ni un nuevo plazo de garantía ni para el aparato ni para las piezas de repuesto montadas. Esto también se aplica en el caso de un servicio *in situ*.
4. Para hacer efectivo su derecho a garantía, envíe gratuitamente el aparato defectuoso a la dirección indicada a continuación. Adjunte el original del ticket de compra u otro tipo de comprobante de compra con fecha. ¡A tal efecto, guarde en lugar seguro el ticket de compra como comprobante! Describa con la mayor precisión posible el motivo de la reclamación. Si nuestra prestación de garantía incluye el defecto aparecido en el aparato, recibirá de inmediato un aparato reparado o nuevo de vuelta.

Naturalmente, también solucionaremos los defectos del aparato que no se encuentren comprendidos o ya no se encuentren comprendidos en la garantía, en este caso contra reembolso de los costes. Para ello, envíe el aparato a nuestra dirección de servicio técnico.

S GARANTIBEVIS

Bästa kund,

Våra produkter genomgår en sträng kvalitetskontroll. Om denna produkt mot förmodan inte fungerar på rätt sätt, beklagar vi detta och ber dig att kontakta vår serviceavdelning under adressen som anges på garantikortet. Vi står även gärna till tjänst på telefon under servicenumret som anges nedan. Följande punkter gäller för att du ska kunna göra anspråk på garantin:

1. I dessa garantivillkor regleras extra garantitjänster. Garantianspråk som regleras enligt lag påverkas inte av denna garanti. Våra garantitjänster är gratis för dig.
 2. Garantitjänsterna täcker endast in sådana brister som kan härledas till material- eller fabrikationsfel och är begränsade till arbetsuppgifter som syftar till att åtgärda dessa brister eller byta ut produkten. Tänk på att våra produkter endast får användas till ändamålsenligt syfte och inte har konstruerats för yrkesmässig, hantverksmässig eller industriell användning. Ett garantiavtal sluts därför ej om produkten ska användas inom yrkesmässiga, hantverksmässiga eller industriella verksamheter eller vid liknande aktiviteter. Vår garanti omfattar dessutom inte ersättning för transportskador, skador som kan härledas till missaktade monteringsanvisningar eller ej föreskriven installation, åsidosatt bruksanvisning (t ex anslutning till felaktig nätspänning eller strömart), missbruk eller ej ändamålsenliga användningar (t ex överbelastning av produkten eller användning av ej godkända insatsverktyg eller tillbehör), åsidosatta underhålls- och säkerhetsbestämmelser, främmande partiklar som har trängt in i produkten (t ex sand, sten eller damm), yttre våld eller yttre påverkan (t ex skador om produkten har fallit ned) samt normalt och användningsbundet slitage.
- Anspråk på garanti upphör att gälla om ingrepp redan har gjorts i produkten.
3. Garantitiden uppgår till 2 år och gäller från datumet när produkten köptes. Medan garantitiden fortfarande gäller ska anspråk på garanti ställas inom två veckor efter att defekten fastställdes. Det är inte möjligt att ställa anspråk på garanti efter att garantitiden har löpt ut. Garantitiden förlängs inte när produkten repareras eller byts ut, dessutom medför sådana arbeten inte att en ny garantitid börjar gälla för produkten eller för ev. reservdelar som har monterats in. Detta gäller även vid hembesök.
 4. För att du ska kunna ställa anspråk på garantin ska den defekta produkten skickas in i tillräckligt frankerat skick till adressen som anges nedan. Bifoga kvittot i original eller ett annat daterat köpebevis. Förvara därför kassakvittot på en säker plats! Beskriv orsaken till reklamationen så noggrant som möjligt. Om defekten i produkten täcks av våra garantitjänster, får du genast en reparerad eller ny apparat av oss.

Givetvis kan vi även, mot debitering, åtgärda skador som antingen inte täcks av garantin eller som har uppstått efter garantitidens slut. Skicka in produkten till nedanstående serviceadress.

TAKUUTODISTUS

Arvoisa asiakas,

tuotteemme läpikäyvät erittäin tiukan laadunvalvontatarkastuksen. Mikäli tämä laite ei kuitenkaan toimi moitteettomasti, valitamme tapahtunutta suuresti ja pyydämme sinua kääntymään teknisen asiakaspalveluumme puoleen käyttäen tässä takuukortissa annettua osoitetta. Voit halutessasi myös ottaa yhteyttä puhelimitse allaolevaan palvelunumeroon. Takuuvaateiden esittämistä koskevat seuraavat säädökset:

1. Nämä takuumääräykset koskevat laajennettuja takuusuorituksia. Ne eivät vaikuta lakimääräisiin takuusuoritusvaateisiin millään tavalla. Takuumme on sinulle maksuton.
 2. Takuusuoritus kattaa ainoastaan sellaiset puutteellisuudet, jotka aiheutuvat materiaali- tai valmistusvirheistä, ja se on rajattu ainoastaan näiden puutteellisuuksien korjaamiseen tai laitteen korvaamiseen uudella. Ole hyvä ja ota huomioon, että laitteitamme ei ole suunniteltu ja valmistettu käytettäväksi pienteollisuus-, käsityöläis- tai teollisuustarkoituksiin. Takuusopimusta ei siksi synny, jos laitetta käytetään pienteollisuus-, käsityöläis- tai teollisuustyöpaikoilla tai näihin verrattavissa olevissa toimissa. Takuumme ei myöskään sisällä kuljetusvaurioiden tai sellaisten vaurioiden korvaussuorituksia, jotka ovat aiheutuneet asennusohjeen noudattamatta jättämisestä tai asiantuntemattomasta asennuksesta, käyttöohjeen noudattamatta jättämisestä (esim. liitäntä väärytyypiseen verkkovirtaan), väärinkäytöstä tai virheellisestä käytöstä (esim. laitteen ylikuormittaminen tai hyväksymättömien työkalujen tai lisävarusteiden käyttäminen), huolto- ja turvallisuusmääräysten noudattamatta jättämisestä, vieraiden esineiden (esim. hiekan, kivien tai pölyjen) pääsystä laitteen sisään, väkivaltaisesta käsittelystä tai ulkopuolisista tekijöistä (esim. putoamisesta aiheutuneet vauriot) sekä käytöstä aiheutuvasta tavallisesta kulumisesta.
- Takuuvaateet raukeavat, jos laitteelle on jo tehty jotain toimenpiteitä.
3. Takuuajaksi on 2 vuotta ja se alkaa laitteen ostopäivästä. Takuuvaateet tulee esittää ennen takuuajan päättymistä kahden viikon kuluessa siitä, kun olet havainnut vian. Takuuvaateiden esittäminen takuuajan päätyttyä ei ole mahdollista. Laitteen korjaus tai vaihto ei johda takuuajan pitenemiseen tai laitteen tai siihen mahdollisesti asennettujen varaosien takuuajan alkamiseen uudelleen alusta. Tämä koskee myös paikan päällä suoritettuja palveluja.
 4. Takuuvaateesi esittämiseksi tulee viallinen laite lähettää postikulut maksettuna allaolevaan osoitteeseen. Ole hyvä ja liitä mukaan alkuperäinen maksukuitti tai muu päiväyksellä varustettu ostotosite. Säilytä tämän vuoksi kassakuitti huolella tositteenä! Ole hyvä ja kuvaa valituksen syy meille mahdollisimman tarkoin. Jos takuumme kattaa laitteessa olevan vian, saat korjatun tai uuden laitteen välittömästi takaisin.

Tietysti korjaamme mielellämme korvausta vastaan myös sellaiset laitteiden viat, jotka eivät kuulu tai eivät enää kuulu takuumme piiriin. Lähetä tätä varten laite tekniseen asiakaspalveluumme allaolevalla osoitteella.

(SLO) GARANCIJSKI LIST

Spoštovana stranka!

Naši proizvodi podležejo strogi kontroli kakovosti. Če ta naprava kljub temu ne bi delovala brezhibno, to zelo obžalujemo in Vas prosimo, da se obrnete na našo servisno službo na naslov, ki je naveden spodaj na tem garancijskem listu. Z veseljem smo Vam na voljo tudi telefonsko na navedeno servisno klicno številko. Za uveljavljanje garancijskih zahtevkov velja sledeče:

1. Le-ti garancijski pogoji urejajo dodatne garancijske storitve. Vaši zakonski garancijski zahtevki ostanejo s to garancijo nespremenjeni. Naše garancijske storitve so za Vas brezplačne.
2. Garancijske storitve obsegajo izključno samo pomanjkljivosti zaradi napak v materialih in izdelavi in so omejene na odpravo takšnih pomanjkljivosti oziroma na zamenjavo naprave. Prosimo, da upoštevate, da naše naprave niso konstruirane za uporabo v obrtništvu ali industriji. Garancijska pogodba zato ne pride v poštev, če se naprava uporablja v obrtništvu ali v industrijskih obratih ali v podobnih dejavnostih. Poleg tega ne obsega naša garancija nadomestil za transportne poškodbe, škodo zaradi neupoštevanja navodil za montažo ali zaradi nestrokovne inštalacije, neupoštevanja navodil za uporabo (kot n. pr. priklop na napačno omrežno napetost ali vrsto toka), pretirana ali nepravilna uporaba (wkot n.pr. preobremenitev naprave ali uporaba nedovoljenih orodij ali pribora), neupoštevanje predpisov za vzdrževanje in varnostnih predpisov, vstop tujih predmetov v napravo (kot n.pr. pesek, kamenje ali prah), uporaba sile ali tuji vplivi (kot n.pr. poškodbe zaradi padca naprave) ter običajna obraba naprave zaradi uporabe.

Veljavnost garancijskih zahtevkov ugasne, če so bili na npravi že izvajani posegi.

3. Garancijska doba znaša 2 leti in začne teči z dnevom nakupa naprave. Garancijske zahtevke morate uveljavljati pred potekom garancijske dobe v sveh tednih potem ko ste ugotovili napako. Uveljavljanje garancijskih zahtevkov po poteku garancijske dobe je izključeno. Popravilo ali zamenjava naprave ne privede do podaljšanja garancijske dobe, niti se ne postavi nova garancijska doba zaradi takšnih storitev ali zaradi eventualno vgrajenih nadomestnih delov. To velja tudi za servisne storitve na licu mesta.
4. Za uveljavljanje Vašega garancijskega zahtevka nam pošljite pokvarjeno napravo brez poštnine na spodaj navedeni naslov. Priložite original računa ob nakupu ali drugo potrdilo kot dokazilo o nakupu z datumom nakupa. Zato prosimo, da dobro shranite račun kot dokazilo o nakupu! Prosimo, da nam po možnosti natančno opišete vzroke reklamacije. Če napaka izpolnjuje naše garancijske pogoje, boste nemudoma dobili nazaj popravljeno ali novo napravo.

Seveda bomo proti plačilu stroškov odpravili tudi napake na napravi, katere ne spadajo v obseg garancije ali jih garancija več ne zajema. V takšnem primeru prosimo, da pošljete napravo na naslov naše servisne službe.

GR ΕΓΓΥΗΣΗ

Αξιότιμη πελάτιστα, αξιότιμε πελάτη,

Τα προϊόντα μας υπόκεινται σε αυστηρούς ελέγχους ποιότητας. Εάν παρ'όλα αυτά κάποτε δεν λειτουργήσουν άψογα, λυπούμαστε πολύ και σας παρακαλούμε να αποτανθείτε προς το τμήμαμας Εξυπηρέτησης Πελατών, στη διεύθυνση που αναφέρετε σε αυτή την εγγύηση. Ευχαρίστως σας βοηθούμε και τηλεφωνικώς στον αριθμό που αναφέρετε πιο κάτω. Για την κατίσχυση των αξιώσεων εγγύησης ισχύουν τα εξής:

1. Αυτοί οι όροι εγγύησης ρυθμίζουν πρόσθετες παροχές εγγύησης. Από την εγγύηση αυτή δεν θίγονται οι νόμιμες αξιώσεις σας για εγγύηση. Η παροχή της εγγύησής μας είναι για σας δωρεάν.
 2. Η εγγύηση καλύπτει αποκλειστικά και μόνο βλάβες που οφείλονται σε ελαττώματα υλικών ή παραγωγής και περιορίζονται στην αποκατάσταση αυτών των ελαττωμάτων ή την αντικατάσταση της συσκευής. Παρακαλούμε να προσέξετε πως οι συσκευές μας δεν προορίζονται για τη βιομηχανία, τη βιοτεχνία και την επαγγελματική χρήση. Για το λόγο αυτό δεν υφίσταται σύμβαση εγγύησης σε περίπτωση χρήσης της συσκευής στη βιομηχανία, βιοτεχνία, για επαγγελματικό ή άλλο παρόμοιο σκοπό. Από την εγγύησή μας αποκλείονται πέραν τούτου αποζημιώσεις για βλάβες μεταφοράς, βλάβες οφειλόμενες σε μη τήρηση της Οδηγίας συναρμολόγησης, ή σε εσφαλμένη εγκατάσταση, μη τήρηση της Οδηγίας χρήσης (π.χ. σύνδεση σε λάθος τάση δικτύου ή είδος ρεύματος), καταχρηστική ή όχι ορθή χρήση (π.χ. υπερφόρτωση ή χρήση μη εγκεκριμένων ανταλλακτικών εργαλείων ή εξαρτημάτων), μη τήρηση των Υποδείξεων συντήρησης και ασφαλείας, είσοδος ξένων αντικειμένων στη συσκευή (όπως π.χ. άμμος ή σκόνη), χρήση βίας ή εξωτερική επίδραση (όπως π.χ. βλάβες από πτώση) καθώς και βλάβες που οφείλονται σε κοινή φθορά.
- Η αξίωση εγγύησης εκπίπτει σε περίπτωση που έγιναν ήδη ξένες επεμβάσεις στη συσκευή.
3. Η διάρκεια της εγγύησης ανέρχεται σε 2 έτη και αρχίζει από την ημερομηνία αγοράς της συσκευής. Οι αξιώσεις εγγύησης πρέπει να κατισχυθούν πριν την πάροδο της προθεσμίας της εγγύησης εντός δύο εβδομάδων από την διαπίστωση του ελαττώματος. Αποκλείεται η κατίσχυση αξιώσεων εγγύησης μετά την πάροδο της προθεσμίας της εγγύησης. Η επισκευή ή η αντικατάσταση της συσκευής δεν συνεπάγεται ούτε την επέκταση της διάρκειας της εγγύησης ούτε την έναρξη νέας προθεσμίας εγγύησης για τη συσκευή ή τα ενδεχομένως τοποθετηθέντα εξαρτήματα. Το ίδιο ισχύει και σε περίπτωση σέρβις επί τόπου.
 4. Για την κατίσχυση της αξίωσης της εγγύησης σας παρακαλούμε να μας αποστείλετε τη συσκευή, χωρίς επιβάρυνσή μας με ταχυδρομικά τέλη, στην πιο κάτω αναφερόμενη διεύθυνση. Μη ξεχάσετε να επισυνάψετε το πρωτότυπο της απόδειξης αγοράς ή άλλο ισχύον αποδεικτικό αγοράς. Για το λόγο αυτό σας παρακαλούμε να φυλάξετε καλά την απόδειξη του ταμείου! Παρακαλούμε επίσης να μας περιγράψετε την αιτία για την διαμαρτυρία σας όσο πιο αναλυτικά γίνεται. Εάν το ελάττωμα της συσκευής σας καλύπτεται από την εγγύησή μας, είτε θα σας επιστραφεί ταχύτατα η επισκευασμένη συσκευή σας, είτε θα λάβετε μία νέα συσκευή.

Φυσικά επισκευάζουμε ευχαρίστως έναντι αμοιβής και ελαττώματα στη συσκευή σας που δεν καλύπτονται ή δεν καλύπτονται πλέον από την εγγύηση. Για το σκοπό αυτό σας παρακαλούμε να αποστείλετε τη συσκευή σας στη διεύθυνση του τμήματος μας για Εξυπηρέτηση Πελατών.

ДОКУМЕНТ ЗА ГАРАНЦИЯ

Уважаеми клиенти,

нашите продукти подлежат на строг качествен контрол. В случай, че въпреки това в даден момент този уред не работи безупречно, изказваме съжалението си и Ви молим, да се обърнете към нашата сервизна служба на посочения на тази гаранционна карта адрес. С удоволствие сме на Ваше разположение и по телефона на посочения телефонен номер в сервиза. За предявяването на претенциите по отношение на гаранцията е в сила следното:

1. Тези гаранционни условия уреждат допълнителни гаранционни услуги. Вашите законни права при недостатъци на престацията не биват засегнати от тази гаранция. Нашата гаранционна услуга е безплатна за Вас.
2. Гаранционната услуга се разпростира изключително върху дефекти, които се дължат на дефекти в суровината или производствени дефекти и се ограничава до отстраняване на тези дефекти, респ. до подмяна на уреда. Моля, обърнете внимание на това, че нашите уреди съгласно предназначението не са конструирани за промишлена, занаятчийска или индустриална употреба. Гаранционен договор при това не се сключва, когато уредът се използва в промишлени, занаятчийски или индустриални предприятия, както и при равностойни на тях дейности. От нашата гаранция се изключват също така допълнителни услуги за транспортни щети, щети поради не съблюдаване на упътването за монтажа или въз основа на не прецизна инсталация, не съблюдаване на упътването за употреба (като напр. поради свързване към неподходящо електрическо напрежение или вид ток), груби или неподходящи за целта приложения (като напр. претоварване на уреда или използване на не позволени инструменти за употреба или оборудване), не спазване на разпоредбите за поддръжка и безопасност, навлизане на чужди тела в уреда (като напр. пясък, камъни или прах), употреба на сила или чужди намеси (като напр. щети, получени чрез падане) както и поради обичайното изхабяване при употребата.

Правото за гаранция изтича, когато по уреда вече са били извършени намеси.

3. Гаранционният период е 2 години и започва от датата на покупка на уреда. Гаранционните права трябва да се предявят преди изтичане на гаранционния период в рамките на две седмици, след като сте открили дефекта. Предявяването на гаранционните права след изтичане на гаранционния период е изключено. Поправката или подмяната на уреда не води до удължаване на гаранционния период, както и с тази услуга за уреда или за евентуални монтирани резервни части не започва нов гаранционен период. Това важи също и при използване на сервизни услуги на място.
4. За предявяването на Вашето гаранционно право, моля, изпратете дефектния уред на посочения по-долу адрес без заплащане на пощенска такса. Приложете квитанцията в оригинал или друг удостоверяващ покупката документ с дата. Моля, затова пазете добре касовия бон като доказателство! Моля, опишете ни причината за рекламацията възможно най-точно. Ако дефектът на уреда е включен в нашата гаранционна услуга, веднага ще получите обратно поправен или нов уред.

Разбира се, в замяна на възстановяването на разходите ние с удоволствие отстраняваме също и дефекти по уреда, които не са или вече не са включени в обхвата на гаранцията. За целта, моля, изпратете уреда на нашия адрес в сервиза.

D GARANTIEURKUNDE

Sehr geehrte Kundin, sehr geehrter Kunde,

unsere Produkte unterliegen einer strengen Qualitätskontrolle. Sollte dieses Gerät dennoch einmal nicht einwandfrei funktionieren, bedauern wir dies sehr und bitten Sie, sich an unseren Servicedienst unter der auf dieser Garantiekarte angegebenen Adresse zu wenden. Gern stehen wir Ihnen auch telefonisch über die unten angegebene Servicrufnummer zur Verfügung. Für die Geltendmachung von Garantieansprüchen gilt Folgendes:

1. Diese Garantiebedingungen regeln zusätzliche Garantieleistungen. Ihre gesetzlichen Gewährleistungsansprüche werden von dieser Garantie nicht berührt. Unsere Garantieleistung ist für Sie kostenlos.
2. Die Garantieleistung erstreckt sich ausschließlich auf Mängel, die auf Material- oder Herstellungsfehler zurückzuführen sind und ist auf die Behebung dieser Mängel bzw. den Austausch des Gerätes beschränkt. Bitte beachten Sie, dass unsere Geräte bestimmungsgemäß nicht für den gewerblichen, handwerklichen oder industriellen Einsatz konstruiert wurden. Ein Garantievertrag kommt daher nicht zustande, wenn das Gerät in Gewerbe-, Handwerks- oder Industriebetrieben sowie bei gleichzusetzenden Tätigkeiten eingesetzt wird.

Von unserer Garantie sind ferner Ersatzleistungen für Transportschäden, Schäden durch Nichtbeachtung der Montageanleitung oder aufgrund nicht fachgerechter Installation, Nichtbeachtung der Gebrauchsanleitung (wie durch z.B. Anschluss an eine falsche Netzspannung oder Stromart), missbräuchliche oder unsachgemäße Anwendungen (wie z.B. Überlastung des Gerätes oder Verwendung von nicht zugelassenen Einsatzwerkzeugen oder Zubehör), Nichtbeachtung der Wartungs- und Sicherheitsbestimmungen, Eindringen von Fremdkörpern in das Gerät (wie z.B. Sand, Steine oder Staub), Gewaltanwendung oder Fremdeinwirkungen (wie z. B. Schäden durch Herunterfallen) sowie durch verwendungsgemäßen, üblichen Verschleiß ausgeschlossen.

Der Garantieanspruch erlischt, wenn an dem Gerät bereits Eingriffe vorgenommen wurden.

3. Die Garantiezeit beträgt 2 Jahre und beginnt mit dem Kaufdatum des Gerätes. Garantieansprüche sind vor Ablauf der Garantiezeit innerhalb von zwei Wochen, nachdem Sie den Defekt erkannt haben, geltend zu machen. Die Geltendmachung von Garantieansprüchen nach Ablauf der Garantiezeit ist ausgeschlossen. Die Reparatur oder der Austausch des Gerätes führt weder zu einer Verlängerung der Garantiezeit noch wird eine neue Garantiezeit durch diese Leistung für das Gerät oder für etwaige eingebaute Ersatzteile in Gang gesetzt. Dies gilt auch bei Einsatz eines Vor-Ort-Services.
4. Für die Geltendmachung Ihres Garantieanspruches übersenden Sie bitte das defekte Gerät portofrei an die unten angegebene Adresse. Fügen Sie den Verkaufsbeleg im Original oder einen sonstigen datierten Kaufnachweis bei. Bitte bewahren Sie deshalb den Kassenbon als Nachweis gut auf! Beschreiben Sie uns bitte den Reklamationsgrund möglichst genau. Ist der Defekt des Gerätes von unserer Garantieleistung erfasst, erhalten Sie umgehend ein repariertes oder neues Gerät zurück.

Selbstverständlich beheben wir gegen Erstattung der Kosten auch gerne Defekte am Gerät, die vom Garantieumfang nicht oder nicht mehr erfasst sind. Dazu senden Sie das Gerät bitte an unsere Serviceadresse.

ISC GmbH • Eschenstraße 6 • 94405 Landau/Isar (Deutschland)

Telefon: +49 [0] 180 5 120 509 • Telefax +49 [0] 180 5 835 830 (Anrufrufen: 0,14 Euro/Minute, Festnetz der T-Com)

E-Mail: info@isc-gmbh.info • Internet: www.isc-gmbh.info

1 Service Hotline: 01 805 120 509 · www.isc-gmbh.info
(0,14 € / min., Festnetz T-Com) · Mo-Fr: 8:00-20:00 Uhr

2 Name:

Retouren-Nr. iSC:

Straße / Nr.:

Telefon:

PLZ Ort

Mobil:

3 Welcher Fehler ist aufgetreten (genaue Angabe):

Art.-Nr.:

I.-Nr.:

Sehr geehrte Kundin, sehr geehrter Kunde,
bitte beschreiben Sie uns die von Ihnen festgestellte Fehlfunktion Ihres Gerätes als Grund Ihrer Beanstandung möglichst genau. Dadurch können wir für Sie Ihre Reklamation schneller bearbeiten und Ihnen schneller helfen. Eine zu ungenaue Beschreibung mit Begriffen wie „Gerät funktioniert nicht“ oder „Gerät defekt“ verzögert hingegen die Bearbeitung erheblich.

4 Garantie: JA NEIN Kaufbeleg-Nr. / Datum:

1 Service Hotline kontaktieren oder bei iSC-Webadresse anmelden - es wird Ihnen eine Retourennummer zugeteilt | **2** Ihre Anschrift eintragen | **3** Fehlerbeschreibung und Art.-Nr. und I.-Nr. angeben | **4** Garantiefall JA/NEIN ankreuzen sowie Kaufbeleg-Nr. und Datum angeben und eine Kopie des Kaufbeleges beilegen