

☞ Návod k obsluze pro vnitřní a venkovní přístroj

Dvoudílný klimatizační přístroj



Pokyn:

Pouze správné stanoviště, odborná montáž a odborné uvedení do provozu zaručí úplnou funkčnost tohoto vysoce kvalitního výrobku. Vyhledejte kompetentní a odbornou radu ohledně umístění, montáže a uvedení do provozu, vyhněte se tak funkčním poruchám. Za poruchy nebo nedostatečný chladicí výkon v důsledku neodborného zacházení s výrobkem nemůže být přebráno žádné ručení.

Z hlediska chladírenské techniky a elektrotechniky smí být zařízení připojeno a uvedeno do provozu pouze odbornou firmou.

Pokud je třeba zařízení přemístit na jiné stanoviště nebo zlikvidovat, smí být demontáž a likvidace provedena pouze odbornou firmou v oblasti elektro a chladicí techniky.



Art.-Nr.: 23.653.85

I.-Nr. 01013

Einhell®

SKA 2500 DUAL C+H

Technická data:

Chladicí výkon	W/BTU/h	2 x 2500 / 9.000
Topný výkon	W/BTU/h	2 x 2900 / 10.000
Výkon vzduchu	m ³ /h	2 x 420
Zach. vlhkost	l/h	2 x 1,0
Spínací hodiny	h	24
Provozní napětí	V ~ Hz	230/50
Příkon chlazení	W	2 x 900
Příkon vytápění	W	2 x 920
Chladicí prostředek		R 407 c / cca: 800g
Hladina akust. tlaku:	uvnitř	≤ 38 dB (A)
	vně	≤ 55 dB (A)
Rozměry:	uvnitř cm	80 x 25 x 16
	vně cm	84 x 60 x 28,5
Hmotnost:	uvnitř kg	8
	vně kg	52

Pokyn:

Udané výkony se vztahují na následující podmínky:

Chlazení:

Teplota vzduchu vstup vnitřní přístroj 27 °C suchá kulička teploměru, 19 °C vlhká kulička teploměru.
Teplota venkovního vzduchu 35 °C suchá kulička teploměru, 24 °C vlhká kulička teploměru.

Vytápění:

Teplota vzduchu vstup vnitřní přístroj 20 °C suchá kulička teploměru, 15 °C vlhká kulička teploměru.
Teplota venkovního vzduchu 7 °C suchá kulička teploměru, 6 °C vlhká kulička teploměru.

<p>Funkce spánku: Počítačem řízená simulace fyziologické křivky spánku lidského těla k vytvoření tichého a příjemného klima při spaní.</p>	<p>24hodinové nastavení programu: Přesné nastavení času. Doba spánku a doba zapnutí může být nastavena na libovolnou hodnotu během 24 hodin.</p>	<p>Automatická regulace rychlosti vzduchu: Automatické nastavení větracího výkonu na vysokou, střední nebo nízkou rychlost vzduchu, podle rozdílu mezi nastavenou teplotou a pokojovou teplotou.</p>
<p>Funkce pro pohyblivý proud vzduchu: Vertikální pohyb proudu vzduchu nahoru a dolů na zabránění lokálního podchlazení a na šetření nákladů za elektrickou energii; tento efekt, který se orientuje podle přirozeného chování vzduchu, je člověkem vnímán jako velmi příjemný.</p>	<p>Automatika pro studený / teplý vzduch: V tomto automatickém režimu dochází k horizontálnímu výstupu vzduchu při chladicí funkci a k výstupu vzduchu směřovaného dolů při vytápěcí funkci.</p>	<p>Funkce ventilátoru s různými nastaveními úhlů: Můžete si vybrat mezi celkem pěti různými opcemi, podle tvaru místnosti a příslušné lokality, kde se nalézáte.</p>
<p>Systém teplého startu: Při zapnutí není vyfukován studený vzduch.</p>	<p>Nezávislá odvlhčovací funkce: Počítačem řízená odvlhčovací funkce bez změny pokojové teploty.</p>	<p>Funkce vlastní diagnostiky: Blikání signalizačních žárovek TIMER a RUN v případě poruchy vnitřního zařízení, včetně udání druhu a místa poruchy.</p>
<p>Regulace konstantního otáčení motoru ventilátoru: Motor ventilátoru vnitřního přístroje se stále otáčí se stejnou rychlostí, i při extrémních kolísáních napětí (mezi 187 V – 253 V), a zaručuje tak stabilitu proudu vzduchu a rychlosti.</p>	<p>Dmýhadlo s rotačním pístem: Dmýhadlo s rotačním pístem nejnovější generace s nízkými vibracemi, nehlukné, s dlouhou životností, šetřící energii a nákladově efektivní.</p>	<p>Řízení mikroprocesorem: Mikroprocesor s nejmodernější technikou pro maximálně jednoduchou manipulaci při časově nastavitelném provozu zaručuje trvalou stabilitu pokojové teploty.</p>

Bezpečnostní pokyny

- Bezpečnostní pokyny si přečtete před použitím přístroje.
- Tyto body jsou velmi důležitá bezpečnostní opatření, která by také měla být dodržována.
- Po přečtení si návod k obsluze dobře uložte.
- Postarejte se o to, aby bylo drenážní vedení řádně připojeno. V jiném případě dojde k vytékání vody.
- **Varování!**
Neprodulujte kabel a nepoužívejte vícenásobné zástrčky. Nebezpečí požáru může vzniknout špatným elektrickým spojením, špatnou izolací nebo překročením přípustného napětí.
- **Odstraňte veškeré nečistoty ze síťové zástrčky a pevně ji zastrčte. Zástrčky mohou zapříčinit požár nebo úder elektrickým proudem.**
- **Varování!**
Nevytahujte zástrčku pokud je přístroj ještě v provozu.
- Studený vzduch nenechávejte delší dobu foukat přímo na sebe.
- Při jakýchkoliv abnormalitách (např. požární zápach) přístroj okamžitě vypněte a vytáhněte síťovou zástrčku. Informujte Vašeho servisního partnera.
- Do otvorů na vstup a výstup vzduchu nestrkejte prsty nebo klacky.
- Neopravujte klimatizaci sami. V každém případě kontaktujte Vašeho servisního partnera.
- Nevytahujte síťovou zástrčku za kabel. Pevně zástrčku držte a vytáhněte ji ze zásuvky, jinak by mohlo dojít k poškození kabelu.
- Před čištěním přístroj vypněte a vytáhněte síťovou zástrčku.
- Nesahejte na žádné vypínače mokřými rukama.
- Nečistěte klimatizaci vodou.
- Na místo, na které přímo zasahuje studený vzduch nestavte žádné rostliny nebo zvířata. Může dojít k poškození květin a ublížení zvířatům.
- Nepoužívejte žádné hořlavé čisticí prostředky. Mohlo by dojít k požáru a k deformacím.
- Pokud je klimatizace používána společně s jinými topidly, měl by být vzduch čas od času vyměněn. Jinak se může vyskytnout nedostatek kyslíku.
- Nepoužívejte přístroj pro účely nesouvisející s provozem. Nepokládejte na přístroj žádné potraviny, přesné přístroje, rostliny, zvířata, barvy atd.
- V blízkosti zařízení nepřechovávejte hořlavé předměty, na které by mohl přímo proudit horký vzduch.
- Pokud není přístroj delší dobu používán, vytáhněte síťovou zástrčku. Nashromážděný

prach může zapříčinit požár.

- Nestoupejte na venkovní přístroj, nic na něj nepokládejte.
- Nepoužívejte vratký nebo zrezivělý podstavec.
- Nenechávejte přístroj běžet dlouhou dobu při otevřených dveřích a oknech nebo při velmi vysoké vlhkosti vzduchu. Pokud přístroj běží dlouhou dobu v chladicím režimu při vysoké vlhkosti vzduchu (nad 80 %), může z přístroje kapat kondenzovaná voda.
- Nestoupejte na vratký podstavec, pokud přístroj vyndáváte z držáku na zdi.
- Přesvědčte se, zda může kondenzát bez překážky odtékat. Při špatném odtoku kondenzátu může dojít ke škodám způsobeným vodou.
- Při vyjímání vzduchového filtru se nedotýkejte žádných kovových částí vnitřního přístroje. Mohli byste se zranit.
- Neinstalujte přístroj v místnosti, ve které mohou unikat hořlavé plyny. Unikající plyn se může shromážďovat a způsobit explozi.
- Během bouřky přístroj vypněte a vytáhněte síťovou zástrčku. Elektrické části by mohly být eventuálně poškozeny.
- Uzemnění!
- Uzemňovací žíla je instalována v síťovém kabelu (zástrčka), zástrčku proto nevyměňujte.
- Z důvodů elektrické bezpečnosti doporučujeme montáž FI ochranného spínače.
- Přenechte elektroinstalaci zařízení autorizovanému odbornému elektropodniku.
- Přenechejte chladírensko-technickou instalaci Vašemu servisnímu partnerovi nebo odborné firmě z oblasti klimatizační techniky.
- Chybná montáž může způsobit škody na zdraví a na majetku.

Popis částí:

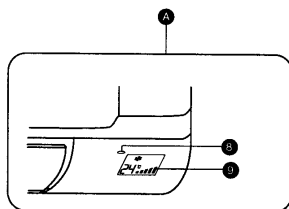

- 1 Vzduchová sací klapka
- 3 Vzduchový filtr
- 4 Nouzový vypínač
- 5 Dálkové ovládání
- 6 Lamely
- 7 Vodní hadice
- 8 Příjímač pro dálkové ovládání
- 9 Indikace
- 10 Připojovací kabel
- 11 Mřížka výstupu vzduchu

⚠ Pozor!

Vnitřní přístroj musí být správně připojen k venkovnímu přístroji. Jinak může být přístroj z důvodů chybné instalace poškozen.

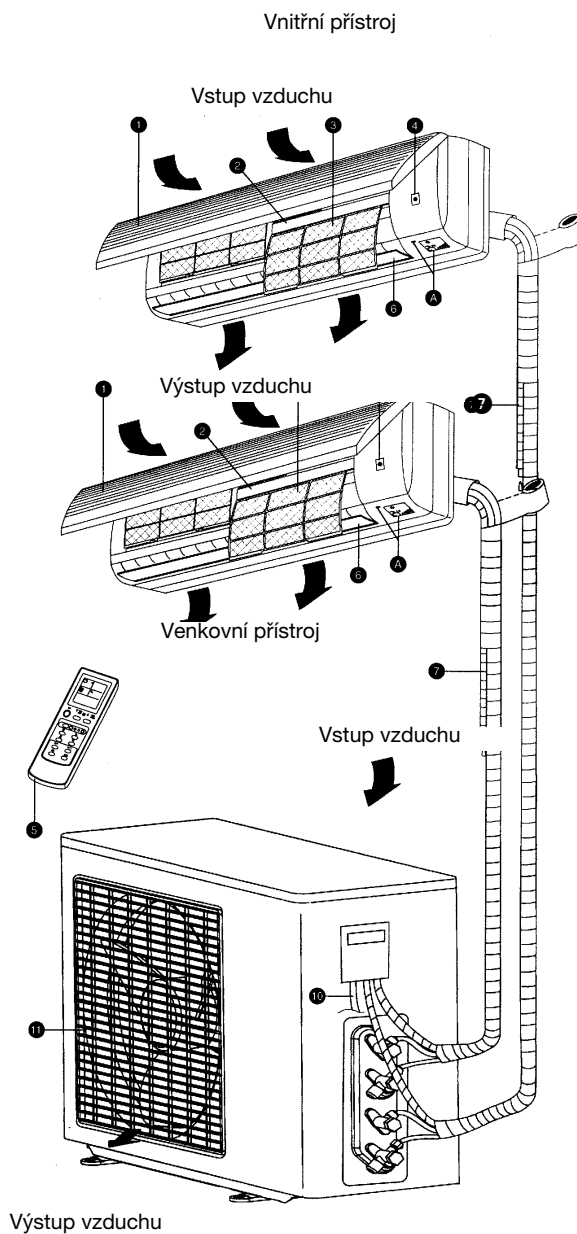

Indikace displej vnitřní přístroj

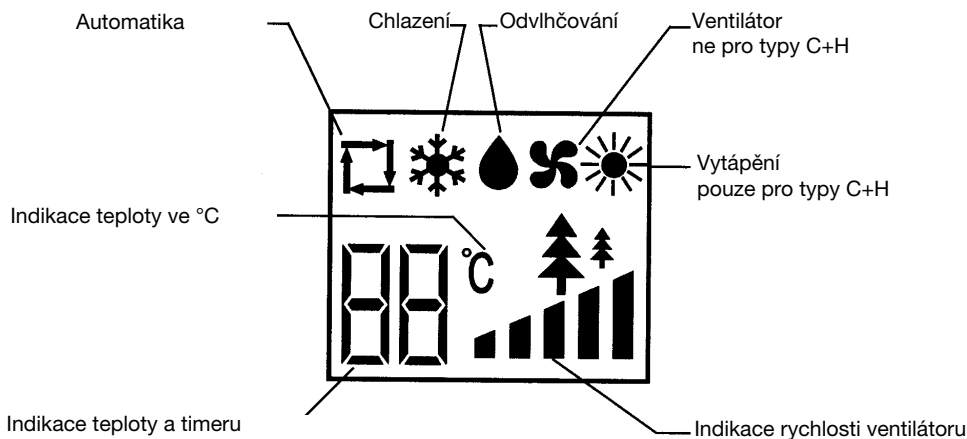

Otevřít

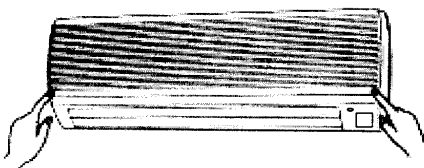

Stiskněte oba spodní rohy (označeny Push) mřížky nasávání. Mřížka se vyklopí (cca 25°) a zůstane v této poloze.

Pokyn: Nepokoušejte se mřížku otevřít více než 70°. Může dojít k jejímu poškození

Zavřít

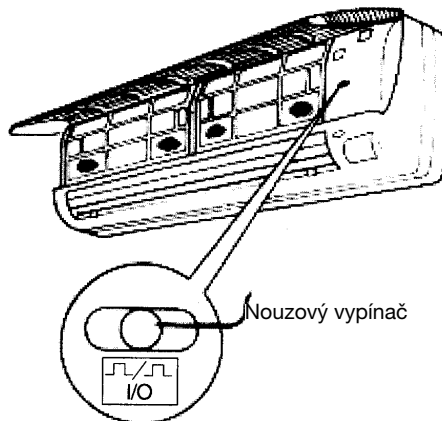

Tento vypínač může být používán jako nouzový vypínač na za-/vypnutí zařízení, pokud dálkové ovládání nefunguje.

● Dálkové ovládání:

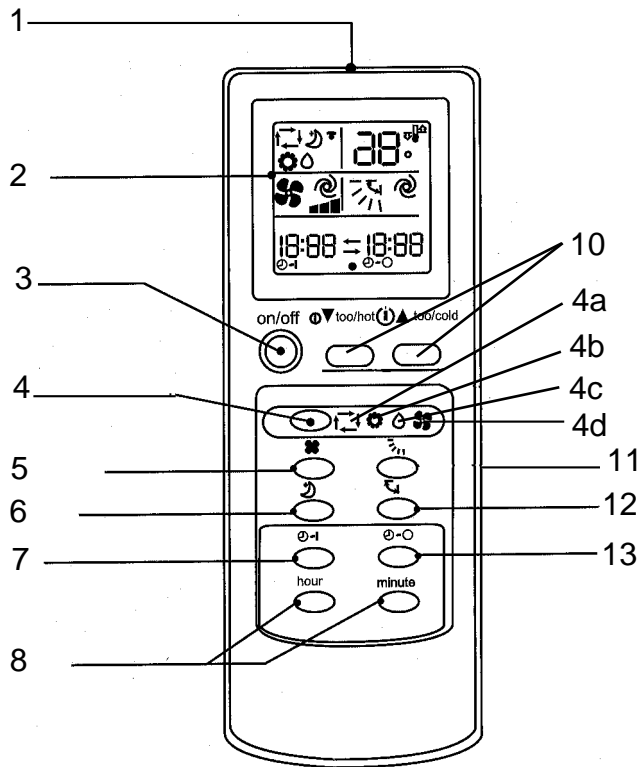

- 1 Okno výstupu signálu
- 2 Indikace funkce
- 3 Za-/vypínač
- 4 Přepínač funkcí (přepínač mode)
- 4a Automatická funkce
- 4b Chlazení
- 4c Odvlhčování (vysoušení)
- 4d Vytápění
- 5 Přepínač rychlosti cirkulace vzduchu
- 6 Volicí klávesa spánku
- 7 Klávesa timer ZAP
- 8 Volicí klávesa hodin, nastavení minut, nastavení času
- 9 Nastavení hodin
- 10 Klávesa regulace teploty
- 11 Klávesa na nastavení úhlu proudění vzduchu
- 12 Klávesa úplného vyfukování
- 13 Klávesa timer VYP
- 14 Nulovací klávesa
- 15 Odnímací víčko bateriové přihrádky

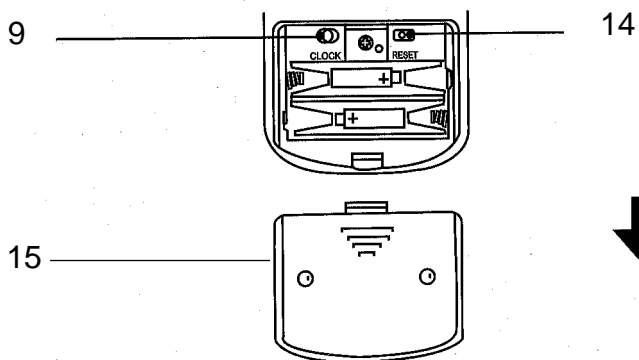

Příprava k uvedení do provozu dálkového ovládání a nastavení aktuálního času

1

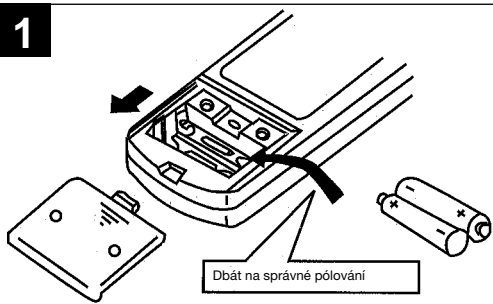

Otevřete víčko na zadní straně a vložte baterie..

Dbát na správné pólování

2

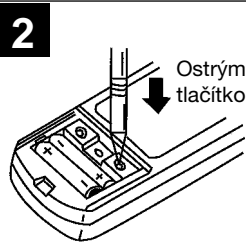

Ostrým předmětem zmáčkněte tlačítko reset.

Tlačítko reset zmáčkněte 1x po každé výměně baterií.
Nezapomeňte na tento krok, aby byl umožněn normální provoz.

3

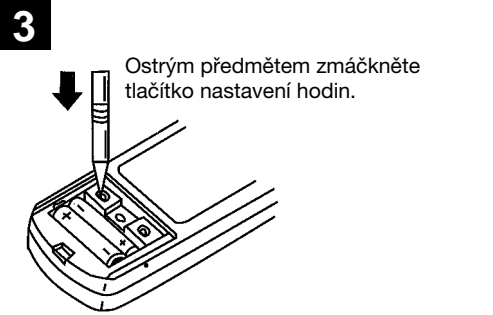

Ostrým předmětem zmáčkněte tlačítko nastavení hodin.

4

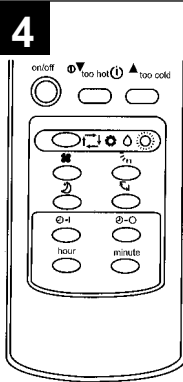

Klávesou nastavení času stiskněte hod-min a nastavte správný čas.
Stiskněte klávesu hodin a změňte nastavení hodin.
Stiskněte klávesu minut a změňte nastavení minut.
(Dbát prosím na AM=24-12 hodin nebo PM=12-24 hodin!)

5



Nyní ještě jednou zmáčkněte tlačítko nastavení času a víčko na zadní straně opět nasad'te.

Příprava kontroly dálkového ovládání

- Radiový signál má dosah cca 6 m.
- Je-li tisknuta klávesa ON/OFF, zazní 1-2 x signál na vnitřním přístroji, čímž je signalizováno, že přístroj signál přijal.
- Pokud nebyl slyšitelný žádný tón, stisknout ještě jednou.
- Aby se zabránilo chybným funkcím, zacházejte s dálkovým ovládačem opatrně, nenechte ho spadnout nebo ho nepokládejte na vlhká místa. Umístěte ovladač na zed' tak, aby mohl přijímač na vnitřním přístroji dobře přijímat signál dálkového ovládání.

Výměna baterií

- Pokud je signál dálkového ovládání slabý, nebo je indikace na ovladači téměř nečitelná, ihned vyměňte baterie.
- Důležitá je správná polarita baterií v ovladači.
- Obě baterie by měly být vždy nové a od stejného výrobce.

Pokud dálkové ovládání nefunguje (nouzová obsluha)

Pokud dálkové ovládání nefunguje (prázdné baterie nebo chybná funkce), použijte nouzový vypínač.

- Opakovaným stisknutím nouzového vypínače je přístroj vypnut.

Pokyn:

Během prvních 30 minut přizpůsobení teploty ještě nepracuje. Přístroj běží v trvalém provozu a s nejvyšší rychlostí ventilátoru.

- Přístroj je zapnutý: po stisknutí nouzového tlačítka se přístroj vypne.
- Přístroj v nastavovacím režimu nebo spínací hodiny VYP: po stisknutí nouzového vypínače přepne přístroj na standby.

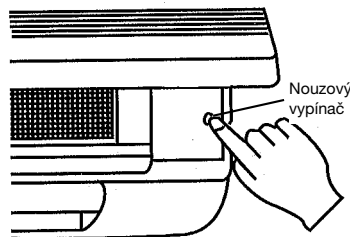

„Cítím ...“ automatická funkce

Lehkým tlakem může automatika „cítím“ dosáhnout příjemné pokojové teploty

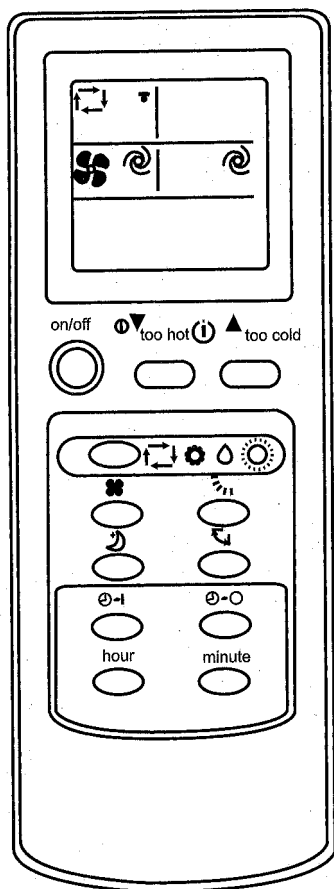

Spuštění

Stiskněte **KLÁVESU ZAP/VYP**

Pokud je zobrazována automatická funkce, nastaví se klimatizace na příjemnou pokojovou teplotu.

Na zastavení funkce stiskněte

KLÁVESU ZAP/VYP

15 min po vypnutí cítíte, že je Vám moc teplo. Na snížení teploty stiskněte klávesu (moc teplo - too hot).

Při každém stisknutí je teplota snížena o 1 °C.

Pokud je Vám poněkud zima, zvyšte teplotu klávesou (moc zima - too cool).

Při každém stisknutí je teplota zvýšena o 1 °C.

LCD zobrazovací jednotka vnitřní přístroj

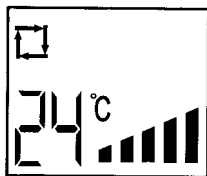

Indikace nízká-vysoká



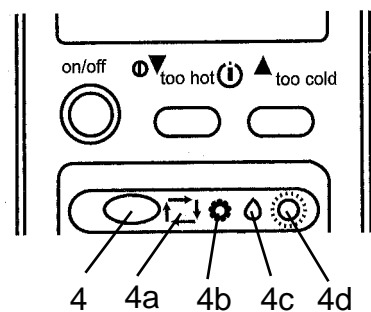

Pokud není automatická funkce zobrazována, stiskněte klávesu "4" tolikrát, až je automatická funkce (4a) zobrazena.

Pokaždé, když je tato klávesa stisknuta se změří pořadí: automatika - (4a), chlazení (4b) – odvlhčování (vysoušení) (4c) – vytápění (4d).



Uspořádání automatické funkce

Ovládací funkce.

Pokud je automatika spuštěna, přizpůsobí se způsob činnosti pokojové teplotě příslušnými funkcemi jako je chlazení, odvlhčování. Pokud se provoz na 2 hodiny zastaví, začne pracovat se stejným nastavením funkcí jako před vypnutím. Když se příslušná funkce ustavila, není již ovlivňována pokojovou teplotou, ani když se tato změní. Pokud tuto funkci nechcete, stiskněte klávesu     na nastavení jedné z následujících funkcí.

Automatická funkce po tom, co byla zjištěna pokojová teplota.

Pokojová teplota na začátku

nad +25 °C
+21-25 °C
pod 21 °C

Funkce

chlazení
ventilace/odvlhčování
vytápění

Požadovaná teplota

cca 24 °C

cca 24 °C

Pokyn:

Funkce vytápění může být používána až po venkovní teplotu +7 °C. Pokud je venkovní teplota nižší, není již vytápění možné.

Zvolení provozních funkcí (chlazení (4b), odvlhčování (4c), vytápění (4d))

Zvolte režim, aby bylo možné přesné nastavení pokojové teploty nebo proudění vzduchu.

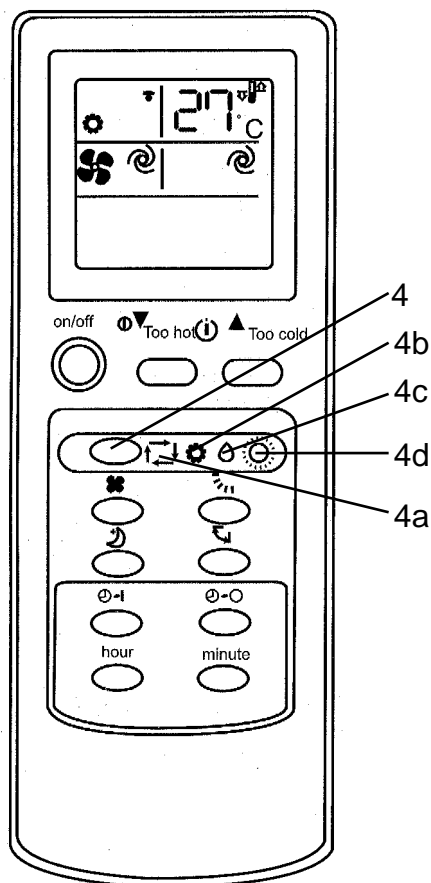

Pozor!

Pokud je teplota okolí moc vysoká, pracuje chlazení s max. výkonem.

Na zvolení chlazení, odvlhčování nebo vytápění:

- 1 Stiskněte KLÁVESU ZAP/VYP
- 2 Na zvolení příslušné funkce stiskněte klávesu

Pokaždé, když je tato klávesa stisknuta se změní funkce v následujícím pořadí: automatika – chlazení – odvlhčování – vytápění.

Chcete přístroj vypnout

Stiskněte KLÁVESU ZAP/VYP

Pokud je přístroj jednou nastaven, stačí na nastavení stejné funkce jako předtím stisknutí klávesy ZAP.

Funkce vytápění:

Zvolte klávesou 4 funkci vytápění.

Funkce vytápění může být používána až po venkovní teplotu cca +7 °C. Maximální dosažitelná pokojová teplota je závislá na venkovní teplotě a na místních stavebních podmínkách.

Pokyn: Leží-li během provozu pokojová teplota 2 °C nad (chlazení) resp. 2 °C pod (vytápění) nastavenou požadovanou teplotou, nemůže být požadovaná teplota na klimatizaci změněna. Jakmile činí rozdíl mezi pokojovou teplotou a nastavenou požadovanou teplotou na klimatizaci méně než 2 °C, může být teplota na klimatizaci změněna.

Čím nižší je venkovní teplota, tím nižší je pokojová teplota, které lze vytápěcí funkcí dosáhnout.

Změna teploty

Na snížení teploty stiskněte klávesu „moc teplo-too hot“  Při každém stisknutí se teplota sníží o 1 °C.

Na zvýšení teploty stiskněte klávesu „moc chladno-too cool“  Při každém stisknutí se teplota zvýší o 1 °C.

System může být přetížen, pokud klimatizační přístroj odebírá ze vzduchu moc velké množství tepla. Na základě řízení mikroprocesorem se na ochranu klimatizace ventilátor venkovního přístroje automaticky zastaví. Když se ventilátor venkovního přístroje zastaví, indikuje venkovní přístroj mráz. Toto ovšem není defekt ani porucha.

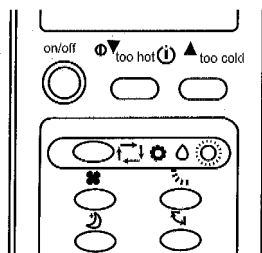

Odvlhčovací provoz

Pokud je teplota nastavena v automatické funkci, nemůže být tato funkce změněna.

Volba funkce (chlazení, odvlhčování).

Kontrola při provozu:

1. Zavřete okna a spusťte žaluzie, nebo snižte množství slunečního záření, aby se zvýšila účinnost chlazení.
2. Z důvodů snížení dopadajícího slunečního záření spusťte žaluzie.
3. Aby se snížilo přímé sluneční záření a šetřila energie, namontujte venkovní přístroj na vhodném místě.

Odvlhčování

70 % vlhkost vzduchu je horní hranicí, při které se lidé ještě příjemně cítí.

Pokud je člověku moc teplo, je moc vysoký obsah vody, jinými slovy vlhkost vzduchu je moc vysoká. Vlhkost vzduchu má určitou relaci k teplotě. Všeobecně platí: 60-70 % v létě, 50-70 % v zimě.

Ajuste da velocidRegulace rychlosti vzduchu a proudění vzduchu

Zvolte si Vám příjemné proudění vzduchu a cirkulaci vzduchu.

Na chlazení celého prostoru zvolte vysoký stupeň ■■■
Pokud chcete spát a přitom redukovat hluk, zvolte funkci spánku.

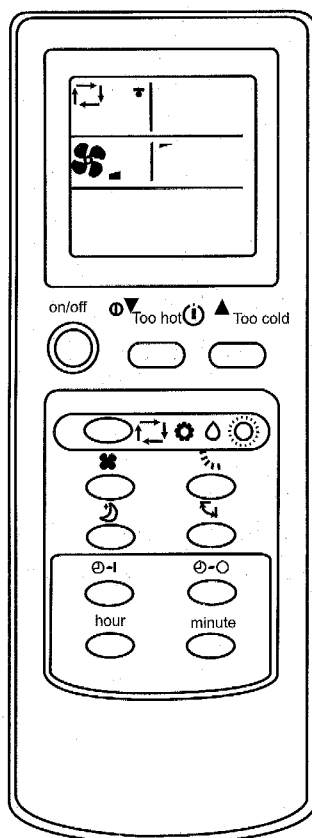

Na změnu rychlosti vzduchu stiskněte klávesu  Při každém stisknutí klávesy se rychlost vzduchu změní následovně: nízká, střední, vysoká, automaticky.

Na změnu směru vzduchu dolu/nahoru stiskněte klávesu  Pokaždé, když je klávesa stisknuta se změní směr.

Doporučný rozsah pro proudění vzduchu dolu/nahoru. Regulujte pomocí klávesy automatiky, zvolte chlazení, vytápění nebo odvlhčování.

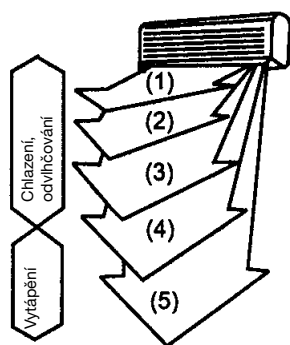

Pozor:

- Při funkci odvlhčování a chlazení fouká vzduch 1 hodinu dolů (poz. 4 – 5). Poté přepne přístroj na horizontální proudění vzduchu, aby se zabránilo ukapávání.
- Nastavte směr nahoru/dolu pomocí dálkového ovládání. Nikdy neprovádějte výškové nastavení ručně.
- Pokud je v režimu vytápění teplota vyfukovaného vzduchu moc studená, je vzduch vyfukován téměř vodorovně. Nastavte požadovaný směr proudění a rychlost.

Regulace rychlosti vzduchu a směru proudění vzduchu

Automatické proudění vzduchu

Stiskněte klávesu , změňte proudění vzduchu na automaticky a poté je zvolena nevyhodnější poloha lamel pro efektivní působení.



Chlazení + odvlhčování

Při chlazení a odvlhčování proudí vzduch horizontálně.



Vytápění

Pokud je teplota vzduchu chladná, proudí vzduch horizontálně.

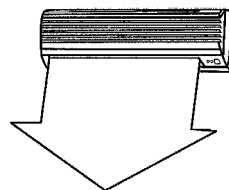

Pokud je vzduch teplý, proudí vzduch nasměrován směrem dolů.

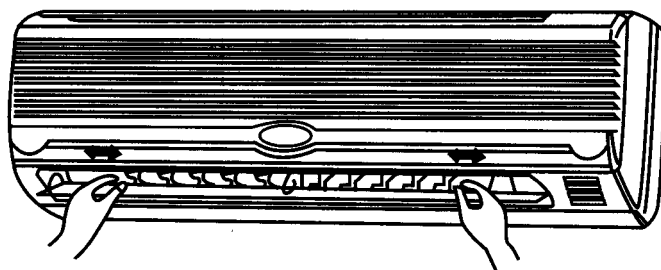



Levý a pravý směr proudění může být nastaven manuálně.

Nastavení provedte dříve, než přístroj uvedete do provozu. Během provozu lamely kmitají a mohlo by dojít k přiskřípnutí prstů.

Příjemná funkce režim spánku

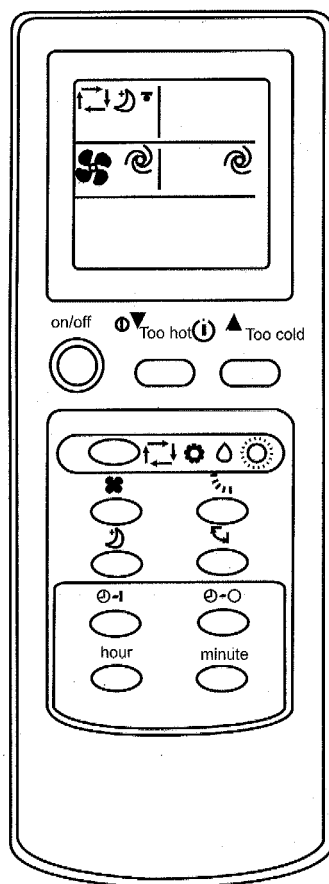
Nastavte tuto funkci, pokud si přejete během spánku tiché prostředí.



Provedte následující:
Stiskněte klávesu 
Toto proveďte, pokud si přejete
během spánku tiché prostředí.

Na zrušení této funkce: klávesu opět
stiskněte.

Pozor:
Zapněte tuto funkci před spaním. Pokud
toto provedete přes den, může se stát, že
bude teplota okolí moc vysoká, protože se
sníží chladicí výkon.

Úplné vyfukování

Pokud je tato funkce spuštěna, je každá část místnosti chlazena.

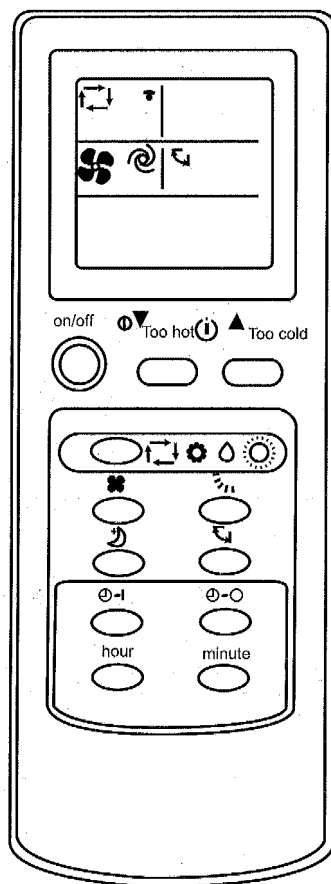

Proved'te následující:
Stiskn'te klávesu 

Zrušení této funkce:
Stiskn'te klávesu  ještě jednou

Na zastavení procesu stiskn'te klávesu  během úplného vyfukování. Pokud je úplné vyfukování spuštěno, dostane se studený vzduch do každého koutu místnosti.

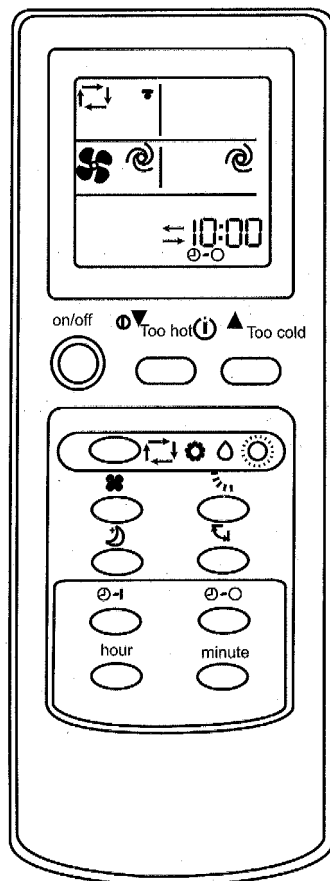

Provoz timeru (ZAP/VYP)

Nastavte provoz timeru před spaním nebo na obvyklý čas příchodu domů nebo obvyklý čas vstávání.



Nastavení timer - ZAP (On)

1 Během provozu stiskněte klávesu , aby byl timer nastaven na "ZAP". Při každém stisknutí klávesy se změní sekvence doba rozběhu > vymazat.



2 Na nastavení aktuálního času stiskněte klávesu hodin a minut  . Při každém stisknutí se změní čas o 1 hodinu resp. 10 minut. (AM=24-12 hodin; PM=12-24 hodin)

Proces vymazání

Na vymazání nastavení timeru stiskněte klávesu .

Nastavení timer - VYP (Off)

1 Během provozu stiskněte klávesu , aby byl timer nastaven na "VYP". Při každém stisknutí klávesy se změní sekvence > timer "VYP" - vypnout.

2 Na nastavení timer - VYP na správný čas stiskněte klávesu hodin a minut  . Při každém stisknutí se změní čas o 1 hodinu resp. 10 minut.

Vypnutí

Na vypnutí timeru stiskněte klávesu .

Pokyn:

- Timer ZAP a timer VYP může být kombinováno, doba nastavení, která je nejbližší skutečnému času, má přednost.
(— — znamená timer VYP, resp. timer ZAP následuje poté).
- Pokud není nastavení času na dálkovém ovládní správně nastaveno, způsobí to také chybné nastavení timeru.

Pozor:

Před každým čištěním přístroj vypněte a vytáhněte síťovou zástrčku. Vysoká rychlost ventilátorů může způsobit poranění.

Vnitřní přístroj čistěte pouze měkkým hadrem.

Nepoužívejte benzin, ředidla, prášky na drhnutí, čisticí prostředky atd., přístroj by mohl být poškozen.

Pokyny k údržbě

1. Vzduchové filtry vyčistěte a vraťte je opět na jejich původní místo.
2. Přítokové a odtokové přípojky na vnitřním a venkovním přístroji by měly být volné a nezakryté / nezablokované.

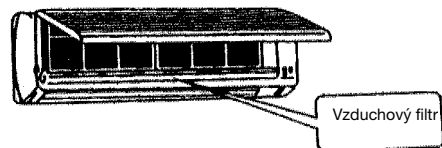
**Opatření na péči**

Před čištěním:

vytáhněte síťovou zástrčku.

Opatření na péči

Pokud není klimatizace delší dobu používána:

1. Nechte nejdříve ventilátor 3-4 hodiny běžet, aby přístroj uvnitř kompletně vyschl. Dokud běží ventilátor, nastavte nejvyšší možnou teplotu.
2. Přístroj odstavte a vytáhněte síťovou zástrčku.

Pozor:

Vytáhněte síťovou zástrčku vždy, když není přístroj delší dobu používán. Nashromážděný prach může zapříčinit požár.

3. Vyjměte baterie z dálkového ovládání

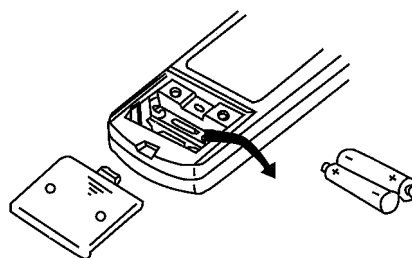

Možné chyby a možnosti řešení problémů

Než informujete zákaznický servis, překontrolujte následující body:

Přístroj neběží. Překontrolujte následující body:

1. Je v zásuvce síťové napětí?
2. Zkontrolovat jištění zásuvky!
3. Jsou nastaveny spínací hodiny?

Přístroj neuspokojivě chladí!

Překontrolovat následující:

1. Je teplota vhodně nastavena?
2. Je znečištěn vzduchový filtr? Vyčistit a opět nasadit.
3. Jsou výstupy a vstupy venkovního přístroje blokovány?
4. Je režim spánku event. nastaven přes den?
5. Jsou spojení mezi vnitřním a venkovním přístrojem netěsná? Je možné, že není k dispozici dostatek chladicí kapaliny? V tomto případě prosím informujte Váš servis.

Dálkové ovládání nefunguje!

(Pozor, funguje pouze v oblasti 6 m před vnitřním přístrojem.)

1. Jsou baterie ještě v pořádku? Vyměnit!
2. Jsou baterie správně vloženy? Dbát na správné pólování!

Při výpadku proudu překontrolujte následující:

Po výpadku proudu stiskněte spínač ZAP/VYP.

Pokud se po překontrolování výše uvedených bodů nepodařilo problémy odstranit, přístroj vypněte a informujte Váš servis.

Možné chyby a možnosti řešení problémů

Problém

Po stisknutí spouštěcí klávesy mikroprocesor přístroj po 3 minutách ještě nespustil.

Jsou slyšet praskavé zvuky.

V místnosti je zvláštní zápach.

Ventilátor se při odvlhčování zastaví.

Slyšíte hučet vody.

Proud vzduchu se během provozu automaticky mění.

Z vnitřního přístroje je slyšet klapavý zvuk.

Z vnitřního přístroje je slyšet tlumený zvuk.

Z venkovního přístroje kape voda.

Při režimu vytápění není vzduch ihned vyfukován.

Klimatizace během vytápění vypne.

Příčina

Toto není žádná porucha, ale opatření na ochranu kompresoru. Mějte prosím ještě trochu strpení.

Toto není žádná porucha.
Tyto zvuky způsobené pnutím vznikají smršťováním a rozpínáním čelní desky na základě teplotních rozdílů.

Toto není žádná porucha:
Klimatizace cirkuluje do vzduchu také výpary zdí, tapet, koberců, nábytku, oděvu a kouř.

Toto není žádná porucha.
Když se na výměníku tepla vnitřního přístroje vypařuje voda, zvýší se teplota.

Toto není žádná porucha.
Toto je event. rozpínání chladicí kapaliny v klimatizaci.

Toto není žádná porucha.
Větrací lamely se natočí do horizontální polohy, aby se zabránilo kapání, pokud byl vzduch po cca 1 hodinu při chladicí nebo odvlhčovací funkci foukán směrem dolů. Pokud je vyfukovaný vzduch moc studený, je také vyfukován horizontálně.

Toto není žádná porucha.
Toto je většinou zvuk ventilátoru nebo kompresoru, když se zapne resp. vypne.

Toto není žádná porucha.
Tento zvuk vydává chladicí kapalina klimatizace.

Toto není žádná porucha.
Během chlazení jsou trubky nebo spojovací díly ochlazeny, aby se tvořil kondenzát. Během odmrazování nebo vytápění může kondenzát ukapávat. Během vytápění může kapat voda z výměníku tepla.

Toto není žádná porucha.
Vzduch je vyfukován teprve tehdy, když je ohřátý.

Venkovní přístroj při nízkých venkovních teplotách (pod cca +7 °C) zamrzne. Vytápění není při venkovních teplotách pod cca +7 °C možné.

Důležité pokyny k montáži

Volba umístění vnitřního zařízení

- Proud vzduchu nesmí být blokován.
- Ochlazený vzduch se musí rozptýlit po celé místnosti.
- Maximální vzdálenost mezi vnitřním a venkovním přístrojem činí 15 m, maximální výškový rozdíl činí 5 m.
- Namontovat na pevnou zeď, aby se zabránilo vibracím.
- Vyhýbat se přímému slunečnímu záření.
- Dbát na lehký odtok kondenzátu.

Volba umístění venkovního zařízení

- Zařízení nesmí být omezoáno ani při silných větrných poryvech.
- Je třeba dbát na dobré větrání a bezprašnost, je třeba se vyhnout přímému působení deště a slunečního záření.
- Dbát na to, aby provozní zvuky a vystupující vzduch neobtěžovaly sousedy.
- Namontovat pevně na nosnou konstrukci, zabránit hluku a vibracím.
- Vyhýbat se místům, na kterých se může vyskytovat hořlavý plyn nebo netěsnosti.
- Montážní nohy zařízení pečlivě připevnit, v případě že bude zařízení montováno ve velké vzdálenosti nad nimi.

Příslušenství pro Montážní

Montážní deska
rouby 4x25 mm
Baterie 2 x MICRO LR03 1,5V
Dálkové ovládání

Příslušenství pro trubkové vedení

Trubkové spojení
Vícevrstvá ovinovací páska
Úchytka
Odtoková hadice
Kryt otvoru ve zdi
Propojovací kabel

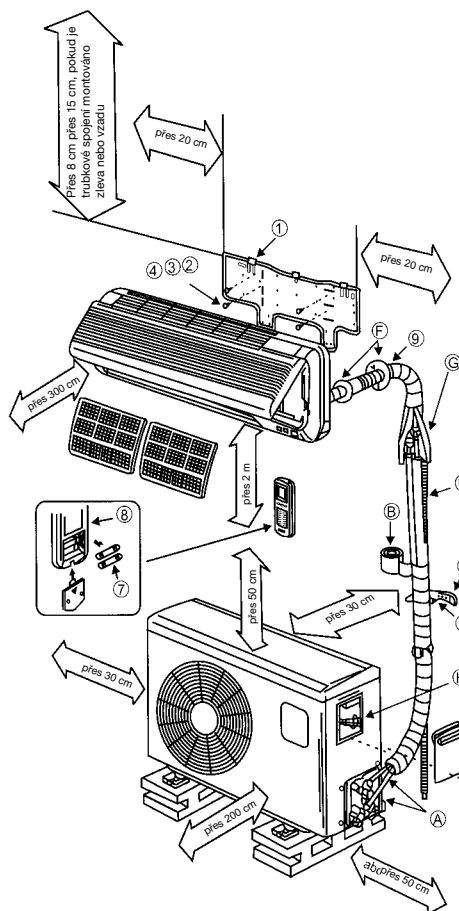

Pozor

Spojte se jednoduše s naším servisním partnerem: U něho bude Vaše poptávka co nejrychleji vyřízena a Vaše zařízení odborně namontováno. Pokud nebyla klimatizace namontována, odzdušněna a uvedena do provozu odborníkem na klimatizaci, nepřebíráme žádnou záruku za služby.

Montážní pokyny:

Presvědčte se, zda síťové napětí, které je k dispozici, souhlasí se síťovým napětím udaným na datovém štítku.

- Proveďte samostatné jištění přístroje.
- Elektroinstalaci přenechte odborné firmě.
- Pokud se na to sami necítíte, přenechte instalaci chladicí techniky servisnímu partnerovi.
- Chybná montáž může způsobit škody na zdraví a na majetku.
- Při montáži noste ochranu sluchu a zraku a pracovní rukavice.

Pokyn k elektrickému připojení!

Elektrické připojení smí provést pouze příslušným elektrárenským podnikem autorizovaný odborný elektrikář. Zařízení musí mít vlastní jištění. Zvolte dostatečný průřez zásobovacího vedení. Žluto-zelená žíla smí být použita pouze jako ochranný vodič, v žádném případě ne jako napětí vodič. U elektrického pevného připojení přístroje musí být tento odpojitelny od sítě přes zařízení s minimálně 3 mm odpojovací vzdáleností (např. LS spínač). Nejdříve proveďte elektrické propojení mezi vnitřním a venkovním přístrojem a teprve poté připojení na síť. Zkontrolujte, zda je celé zařízení bez napětí. Zabezpečte zařízení proti opětovnému zapnutí.

1. Volba místa montáže

Vnitřní přístroj

1. Otvory pro vstup a výstup vzduchu nesmí být zakryty, aby mohl vzduch proudit do celého prostoru.
2. Namontujte vnitřní přístroj tak, aby byla vzdálenost ven skrze zeď a k venkovnímu přístroji relativně krátká.
3. Dbejte na to, aby drenážní hadice byla položena bez zlomů a bez stoupání ven.
4. Vyhybejte se místu vedle zdroje tepla, vysoké vlhkosti vzduchu nebo zápalného plynu.
5. Zvolte pro montáž dostatečně stabilní místo, aby nebyl přístroj vystaven vibracím.
6. Presvědčte se, zda byla instalace provedena řádně a čistě.
7. Postarejte se o to, aby byl dostatek místa pro pozdější opravářské a servisní práce.
8. Přístroj by měl být vzdálen minimálně 1 m od elektrických přístrojů a instalací, např. televize, rádia, počítače atd.
9. Zvolte místo, na kterém je přístroj lehce dosažitelný, aby bylo možné vyčistit nebo

vyměnit filtr.

Venkovní přístroj

1. Zvolte místo, na kterém nebudou sousedé obtěžováni výstupem vzduchu a hlukem.
2. Zvolte místo, na kterém je zaručen dostatečný přísun vzduchu.
3. Vstup a výstup vzduchu nesmí být zakryty.
4. Místo musí být dostatečně stabilní pro montáž a vibrace.
5. Nesmí hrozit nebezpečí hořlavých plynů nebo unikání plynu kvůli korozi.
6. Presvědčte se, zda byla instalace provedena podle předpisů.

Dbejte:

Následující body mohou vést k poruchám. Informujte se prosím u Vašeho odborného servisu, aby později nedošlo k poruchám.

Následujících stanovišť je třeba se vyhnout

- Místo, kde je uložen olej (strojní olej).
- Místo, kde je velký obsah solí.
- Místo, kde se vyskytují sirné prameny, např. lázeňské oblasti.
- Místo, kde jsou provozovány radiové vysílače nebo zesilovací antény, svářečky a lékařské přístroje.
- Místo, na kterém je venkovní přístroj přímo vystaven slunečnímu záření. Jinak je třeba venkovní přístroj zastínit. Zastínění nesmí bránit proudění vzduchu.
- Místo v blízkosti parních a tepelných generátorů.
- Velmi prašné místo.
- Velmi navštěvované místo.
- Místo s jinými nezvyklostmi.

Pozor!

- Směr vyfukování vzduchu by měl souhlasit s převládajícím směrem větrů.
- Nikdy neprovádět instalaci na místech s agresivním vzduchem.
- Dodržovat minimální vzdálenosti (viz Důležité pokyny k montáži).
- Instalace vnitřního a venkovního přístroje je přípustná pouze ve svislé poloze.

2. Montáž vnitřního přístroje

Bezpodmínečně dodržujte montážní pokyny

2.1 Před montáží

- Zvolit místo pro vnitřní přístroj (dodržovat výše uvedené pokyny pro výběr místa).
- Zkontrolujte síťové napětí, které je k dispozici a porovnejte ho s napětím uvedeným na datovém štítku. Napětí musí souhlasit.
- Vedení chladicí kapaliny musí být opatřena izolací upevněnou v závodě.

2.2 Montáž montážní desky

- Montážní deska pro vnitřní přístroj musí být namontována vodorovně na zeď. Bezpodmínečně dodržujte uvedené vzdálenosti. Označte a vyvrtejte upevňovací otvory a přišroubujte montážní desku pomocí šroubů a hmoždinek. Aby se zabránilo vibracím vnitřního přístroje dbejte na to, aby mezi montážní deskou a zdí nevznikl meziprostor.

2.3 Vyrvání otvoru ve zdi

- Pomocí 65mm vrtací korunky vyvrtejte zevnitř směrem ven otvor pro vedení s úhlem cca 5°, směrem ven klesajíc. Poté vsadte do otvoru ve zdi přiloženou trubku.

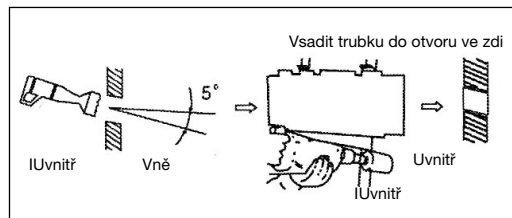

2.4 Montáž hadice na odvádění kondenzátu

- Hadice na odtékání vody musí být vedena se spádem směrem ven. Vyhněte se bezpodmínečně vzniku zlomů a ohybů. Konec odtokové hadice se nesmí nalézat v žádné nádobě, která se může naplnit vodou. Pokud zůstane v hadici voda, může to vést ke škodám způsobeným vodou.
- Nasuňte přídavnou odtokovou hadici na hrdlo odtokové hadice na vnitřním přístroji. Spoj fixujte pomocí lepicí pásky. Dbejte na těsnost místa připojení. Část hadice, která leží ve zdi, a dodatečně cca 10 cm, které vystupují uvnitř a vně z otvoru ve zdi, obalte izolací.

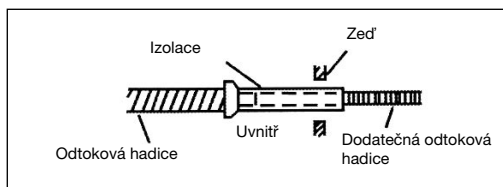

2.5 Obalení vedení

- Dbejte na to, aby nebylo síťové napájecí vedení vedeno ven. Všechny trubky, elektrická vedení a odtoková hadice vody obalit přiloženou izolační páskou. Podle toho, jestli jsou vedení provedena doleva nebo doprava musí být z vnitřního přístroje odstraněny průchodky.

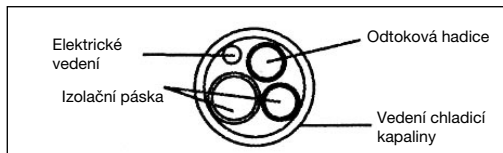

2.6 Finální montáž vnitřního přístroje

- Protáhněte svazek vedení otvorem ve zdi.
- Vnitřní přístroj zaháknout do horního háku montážní desky a nechat směrem dolů zaskočit.
- Svazek vedení se položí mezi tělesem vnitřního přístroje a zdí. Aby se zabránilo orosování, opatřete svazek vedení tepelnou izolací.
- Obě poloviny krytky na otvor ve zdi nasadit dovnitř na trubku v otvoru ve zdi.

3. Upevnění venkovního přístroje

Bezpodmínečně dodržujte montážní pokyny

3.1 Před montáží

- Zvolit místo pro venkovní přístroj (dodržovat výše uvedené pokyny pro výběr místa).
- Zkontrolujte síťové napětí, které je k dispozici a porovnejte ho s napětím uvedeným na datovém štítku. Napětí musí souhlasit.
- Vzdálenost mezi vnitřním a venkovním přístrojem je omezena délkou vedení chladicí kapaliny a může činit maximálně 4 m. Prodloužení vedení chladicí kapaliny NENÍ možné.
- Pokud je venkovní přístroj umístěn výše než vnitřní přístroj, dbejte na to, aby byl ve vedení chladicí kapaliny vytvořen oblouk, který leží níž, než spodní hrana vnitřního přístroje.
- Výtok kondenzátu upevněte na spodní straně venkovního přístroje.

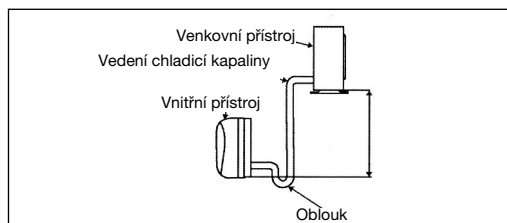

3.2 Montáž venkovního přístroje

- Venkovní přístroj může být upevněn pomocí hmoždinek a šroubů na zemi nebo na nástěnné konzole (např. speciální příslušenství art. č. 23.651.55). Použijte k tomu vývrtů na přístroji.

4. Připojení vedení chladicí kapaliny

4.1 Důležité pokyny

- Prosím dbejte na to, že chladicí kapalina nesmí uniknout do životního prostředí.
- Při neodborném zacházení s chladicí kapalinou může dojít ke škodám na zdraví. Při manipulaci s chladicí kapalinou noste na svoji ochranu pracovní rukavice a ochranné brýle.
- Pracoviště stále dobře větrat. Kouření není dovoleno.
- Přístroj nesmí být bez připojení vedení chladicí kapaliny provozován, protože se jinak okamžitě poškodí.
- Připojením vedení chladicí kapaliny a uvedením do provozu pověřte některého z našich servisních partnerů nebo Vámi vybranou odbornou firmu zabývající se klimatizační technikou.

5. Držák dálkového ovládání

Před upevněním držáku zkontrolujte, zda z tohoto místa může vnitřní přístroj přijímat signál dálkového ovládání. Vyhýbejte se místům s přímým slunečním zářením nebo v blízkosti zdrojů tepla. Dbejte na správnou polaritu baterií použitých v ovladači.

Držák dálkového ovládání připevněte pomocí hmoždinek a šroubů na zeď.

6. Elektrické připojení

Pokyn: Elektrické připojení musí být provedeno odborným elektrikářem.

- Odstranit kryt přípoje na venkovním přístroji.
- Elektrické vedení připojit podle obrázku; dbát na

připojení ochranného vodiče.

- Elektrické vedení na venkovním přístroji zajistit odlehčovací sponou.
- Kryt přípoje na venkovním přístroji namontovat.

Pozor

1. Servisní práce nechat provádět pouze odborníky. Vyžádejte si seznam našich servisních partnerů.
2. Pokud je napětí vedoucí propojovací vedení mezi vnitřním a venkovním přístrojem poškozeno, obraťte se na odbornou firmu.
3. Pokud je poškozeno síťové vedení, musí být vyměněno odborným elektrikářem.
4. Pokyn:
 - a) maximální výškový rozdíl činí 5 m.
 - b) Pokud je poloha venkovního přístroje vyšší, než poloha vnitřního přístroje, je ve vedení chladicí kapaliny nutný oblouk, který leží níže než vnitřní přístroj.

Vnitřní přístroj

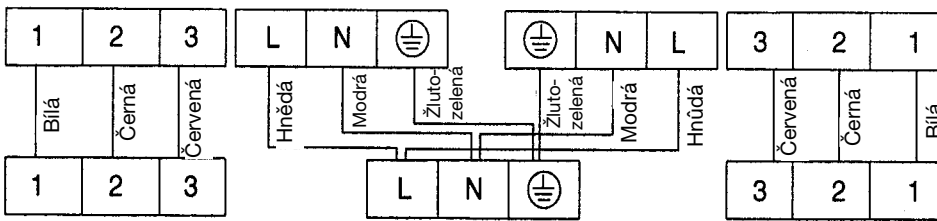

Venkovní přístroj

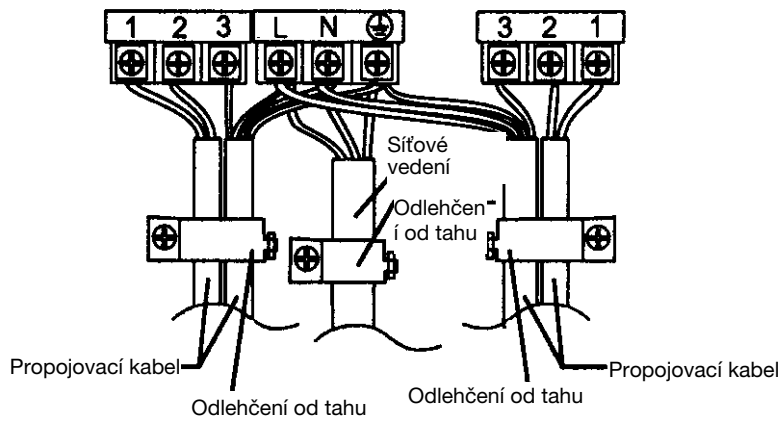

Poznámky

1. Samovolné změny na přístroji nejsou kryty naší zárukou.
2. Škody na zdraví a majetku na základě defektů způsobených prodejním, skladovým, dopravním a vykládkovým personálem podléhají ručení těch osob, které škodu způsobily.
3. Neručíme za škody v důsledku defektů výrobků, které vznikly neodbornou vlastní montáží uživatelem (včetně montáže jinými, než námi autorizovanými stranami, jakož i změnou námi již provedené montáže).
4. Neručíme za škody na základě vad výrobků, které vznikly skrze údržbové práce provedené samotným uživatelem (včetně uživatelem zadaných údržbových prací třetím, neautorizovaným stranám).
5. Neručíme za škody na základě vad výrobků způsobené podpětím pod 217 V ~, jakož přepětím 243 V ~ a vyšší mocí.
6. Neručíme za škody na základě vad výrobků způsobené neodborným provozem ze strany uživatele.
7. Poškozený napájecí kabel smí být nahrazen pouze za uvedený speciální napájecí kabel.
8. Pokud není klimatizace v provozu, vytáhnout síťovou zástrčku.

- (D)** EG Konformitätserklärung
- (GB)** EC Declaration of Conformity
- (F)** Déclaration de Conformité CE
- (NL)** EC Conformanceverklaring
- (E)** Declaracion CE de Conformidad
- (P)** Declaração de conformidade CE
- (S)** EC Konformitetsförklaring
- (FIN)** EC Yhdenmukaisuusilmoitus
- (N)** EC Konformitetserklæring
- (RUS)** EC Заявление о конформности
- (HR)** Dichiarazione di conformità CE
- (RO)** Declarație de conformitate CE
- (TR)** AT Uygunluk Deklarasyonu

Einhell®



- (GR)** EC Δήλωση περι της ανταπόκρισης
- (I)** Dichiarazione di conformità CE
- (DK)** EC Overensstemmelseserklæring
- (CZ)** EU prohlášení o konformitě
- (H)** EU Konformkijelentés
- (SLO)** EU Izjava o skladnosti
- (PL)** Oświadczenie o zgodności z normami Europejskiej Wspólnoty
- (SK)** Vyhásenie EU o konformite
- (BG)** Декларация за съответствие на ЕО

Split-Klimaanlage SKA 2500 DUAL C+H

Der Unterzeichnende erklärt in Namen der Firma die Übereinstimmung des Produktes.
 The undersigned declares in the name of the company that the product is in compliance with the following guidelines and standards.
 Le soussigné déclare au nom de l'entreprise la conformité du produit avec les directives et normes suivantes.
 De ondertekenaar verklaart in naam van de firma dat het product overeenstemt met de volgende richtlijnen en normen.
 El abajo firmante declara, en el nombre de la empresa, la conformidad del producto con las directrices y normas siguientes.
 O signatário declara em nome da firma a conformidade do produto com as seguintes directivas e normas.
 Undertecknad förklarar i firmans namn att produkten överensstämmer med följande direktiv och standarder.
 Allekirjoittanut ilmoittaa liikkeen nimissä, että tuote vastaa seuraavia direktiivejä ja standardeja.
 Undertegnede erklærer på vegne av firmaet at produktet samsvarer med følgende direktiver og normer.
 Подписавшийся подтверждает от имени фирмы что настоящее изделие соответствует требованиям следующих нормативных документов.
 Az aláíró kijelenti, a cég nevében a termék megegyezését a

következő irányvonalakkal és normákkal.
 Subsemnatul declară în numele firmei că produsul corespunde următoarelor directive și standarde.
 İmzalaman kişi, firma adına ürünün aşağıda anılan yönetmeliklere ve normlara uygun olduğunu beyan eder.
 Εν ονόματι της εταιρείας δηλώνει ο υπογεγραμμένος την συμφωνία του προϊόντος προς τους ακόλουθους κανονισμούς και τα ακόλουθα πρότυπα.
 Il sottoscritto dichiara a nome della ditta la conformità del prodotto con le direttive e le norme seguenti.
 På firmaets vegne erklærer undertegnede, at produktet imødekommer kravene i følgende direktiver og normer.
 Niže podepsany jménem firmy prohlašuje, že výrobek odpovídá následujícím směrnici a normám.
 Az aláíró kijelenti, a cég nevében a termék megegyezését a következő irányvonalakkal és normákkal.
 Podpisani izjavljam v imenu podjetja, da je proizvod v skladnosti s sledečimi smernicami in standardi.
 Niżej podpisany oświadcza w imieniu firmy, że produkt jest zgodny z następującymi wytycznymi i normami.
 Podpisující závazně prohlašuje v mene firmy, že tento výrobek je v súlade s nasledovnými smernicami a normami.
 Дополучившийся декларира от името на фирмата съответствието на продукта.

- | | | |
|--|---|---|
| <input type="checkbox"/> 98/37/EG | <input type="checkbox"/> 89/686/EWG | ISC GmbH
Eschenstraße 6
D-94405 Landau/Isar |
| <input checked="" type="checkbox"/> 73/23/EWG | <input type="checkbox"/> 87/404/EWG | |
| <input type="checkbox"/> 97/23/EG | <input type="checkbox"/> R&TTED 1999/5/EG | |
| <input checked="" type="checkbox"/> 89/336/EWG | <input type="checkbox"/> 2000/14/EG: L _{WM} dB(A); L _{WA} dB(A) | |
| <input type="checkbox"/> 90/396/EWG | <input type="checkbox"/> 95/54/EG | |

EN 55014-1; EN 5594-2; EN 61000-3-2; EN 61000-3-3; EN 60335-1: 1994+A11+A1+A12+A2+A16; EN 60335-2-40:1997+A1

Landau/Isar, den 12.11.2003

Brunhölzl
 Brunhölzl
 Leiter Produkt-Management

Landauer
 Landauer
 Produkt-Management

Archivierung / For archives: 2365385-43-4155050-E

GARANTIEURKUNDE

Auf das in der Anleitung bezeichnete Gerät geben wir 2 Jahre Garantie, für den Fall, dass unser Produkt mangelhaft sein sollte. Die 2-Jahres-Frist beginnt mit dem Gefahrenübergang oder der Übernahme des Gerätes durch den Kunden. Voraussetzung für die Geltendmachung der Garantie ist eine ordnungsgemäße Wartung entsprechend der Bedienungsanleitung sowie die bestimmungsgemäße Benutzung unseres Gerätes.

Selbstverständlich bleiben Ihnen die gesetzlichen Gewährleistungsrechte innerhalb dieser 2 Jahre erhalten. Die Garantie gilt für den Bereich der Bundesrepublik Deutschland oder der jeweiligen Länder des regionalen Hauptvertriebspartners als Ergänzung der lokal gültigen gesetzlichen Vorschriften. Bitte beachten Sie Ihren Ansprechpartner des regional zuständigen Kundendienstes oder die unten aufgeführte Serviceadresse.

ISC GmbH · International Service Center
Eschenstraße 6 · D-94405 Landau/Isar (Germany)
Info-Tel. 0180-5 120 509 • Telefax 0180-5 835 830
Service- und Infoserver: <http://www.isc-gmbh.info>

CZ ZÁRUČNÍ LIST

Na přístroj označený v návodu poskytujeme záruku 2 let, pro ten případ, že by byl náš výrobek vadný. Tato 2letá lhůta začíná přechodem rizika nebo převzetím přístroje zákazníkem.

Předpokladem pro uplatňování záruky je řádná údržba příslušně podle návodu k obsluze a používání našeho přístroje k určenému účelu.

Samozřejmě Vám během těchto 2 let zůstanou zachována zákonná záruční práva.

Záruka platí na území Spolkové republiky Německo nebo příslušné země regionálního hlavního distribučního partnera jako doplněk lokálně platných zákonných předpisů. V případě potřeby se prosím obraťte na Vašeho kontaktního partnera regionálního příslušného zákaznického servisu nebo na dole uvedenou servisní adresu.

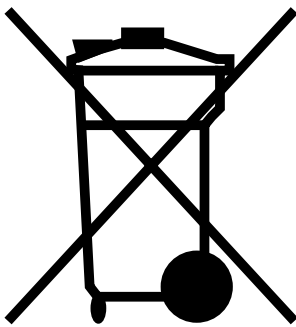

Ⓢ Alternativa recyklace k zaslání zpět:

Vlastník elektrického přístroje je alternativně namísto zaslání zpět povinen ke spolupráci při odborné recyklaci v případě, že se rozhodne přístroj zlikvidovat. Starý přístroj může být v tomto případě také odevzdán do sběrný, která provede likvidaci ve smyslu národního zákona o hospodářském koloběhu a zákona o odpadech. Toto neplatí pro ke starým přístrojům přiložené části příslušenství a pomocné prostředky bez elektrických součástí.

Ⓢ Pouze pro členské země EU

Nedávejte elektrické nářadí do domácího odpadu.

Podle Evropské směrnice 2002/96/EG o starých elektrických a elektronických přístrojích (WEEE) a podle národního práva musí být použité elektrické nářadí odděleně skladováno a odevzdáno k ekologické recyklaci.

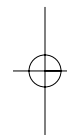
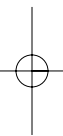

©Z

Dotisk nebo jiné rozmnožování dokumentace a průvodních dokumentů výrobků, také pouze výňatků, je přípustné výhradně se souhlasem firmy ISC GmbH.

EH 12/2004

