

 **Betjeningsvejledning**
El-dreven græsslåmaskine

 **Bruksanvisning**
Elgräsklippare

 **Käyttöohjeet**
Sähkökäyttöinen ruohonleikkuri

 **Руководство по эксплуатации**
Электрическая машинка для подстригания газонов

Einhell[®]

3

CE

Art.-Nr.: 34.002.74

I.-Nr.: 01018

EM 1200



- ⓀⓃ Betjeningsvejledningen og sikkerhedsanvisningerne skal læses, inden maskinen tages i brug. Alle anvisninger skal følges.
- Ⓢ Läs igenom och beakta bruksanvisningen och säkerhetsanvisningarna före användning.
- Ⓜ Lue käyttöohje ja turvallisuusmääräykset ennen käyttöönottoa ja noudata niitä.
- Ⓜ Перед первым использованием прочтите руководство по эксплуатации и следуйте содержащимся в нем указаниям.

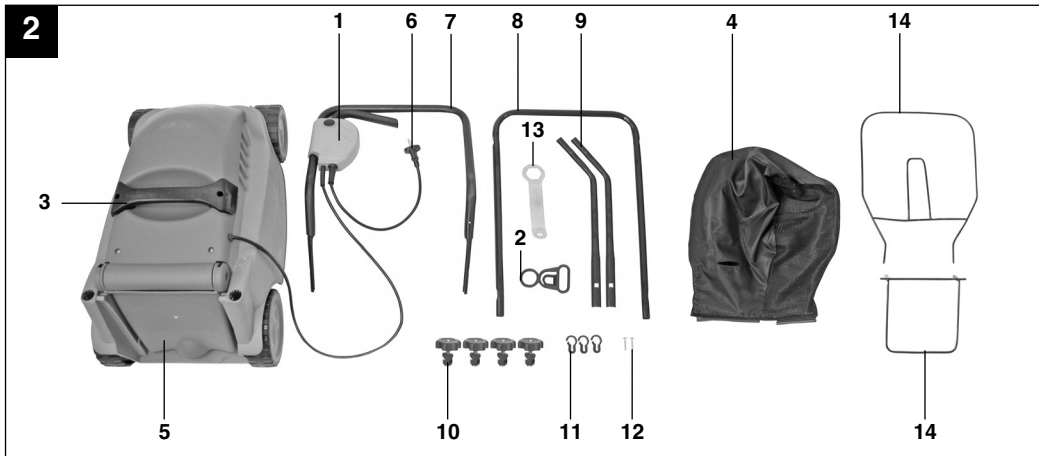
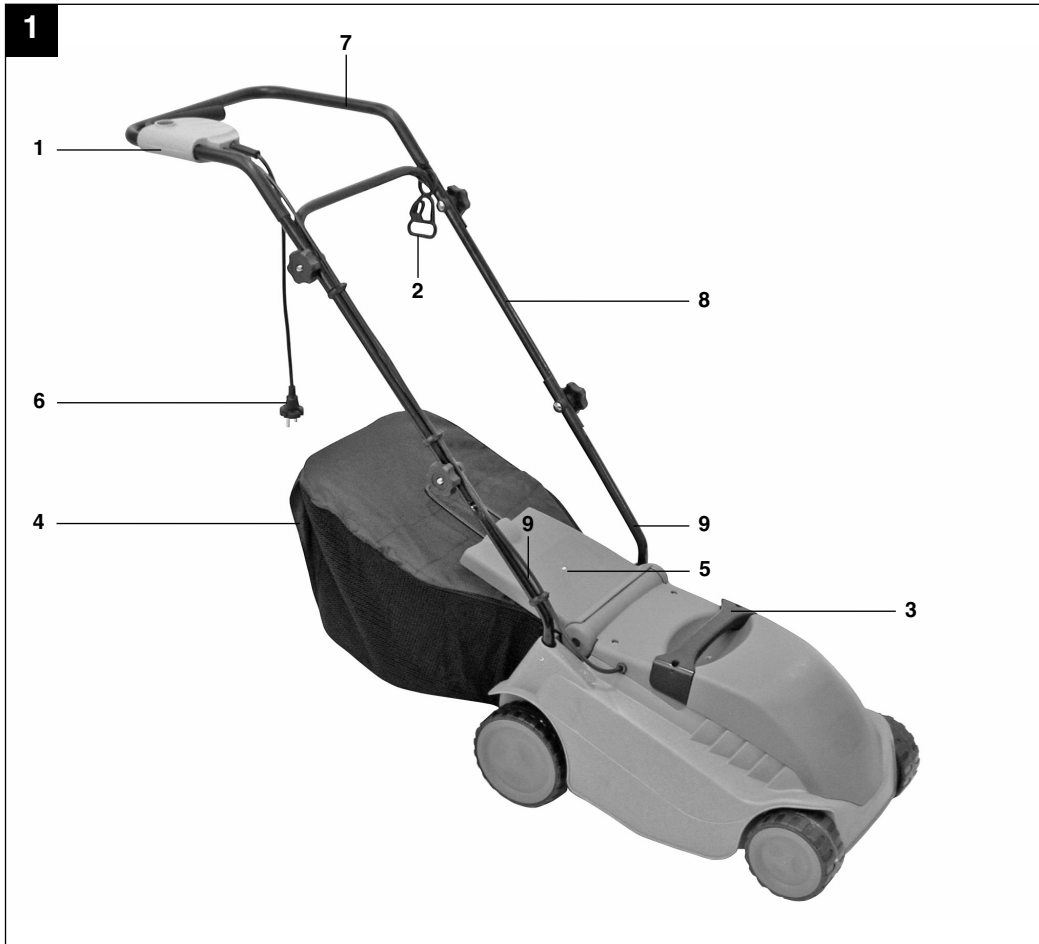

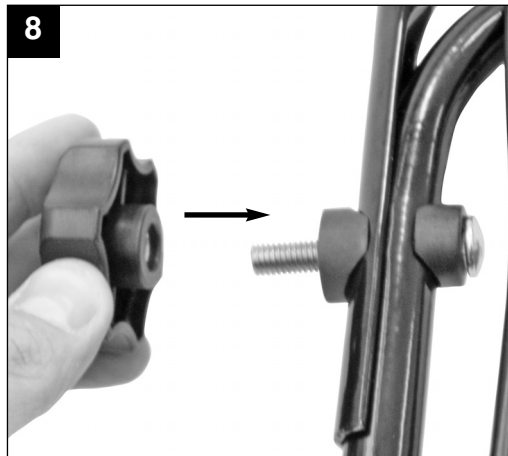
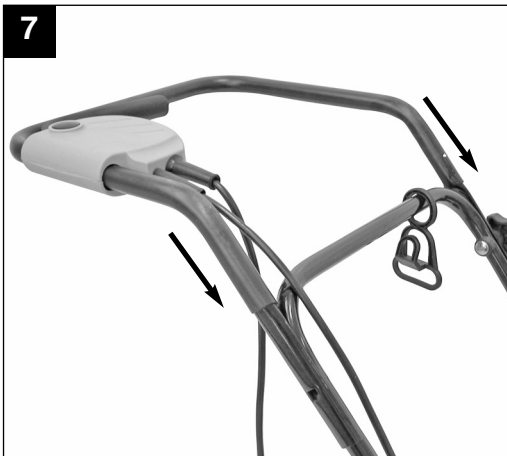
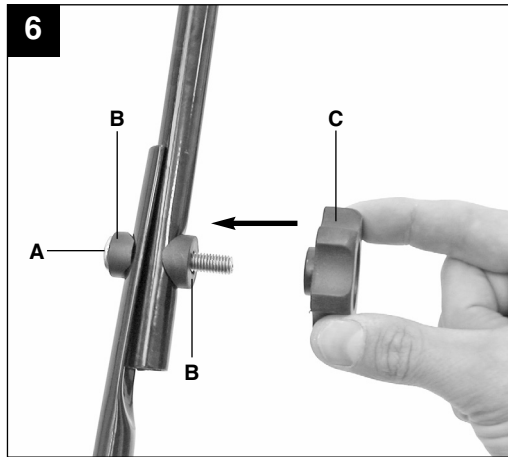
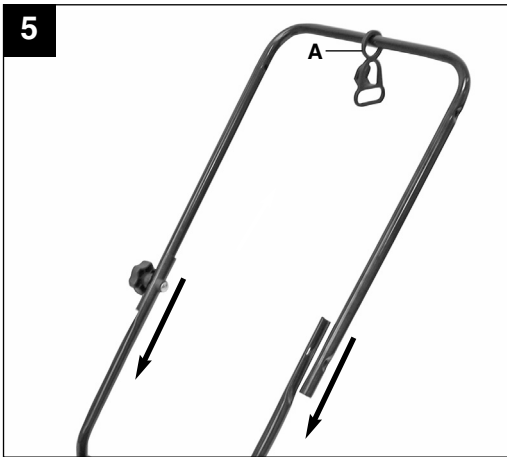
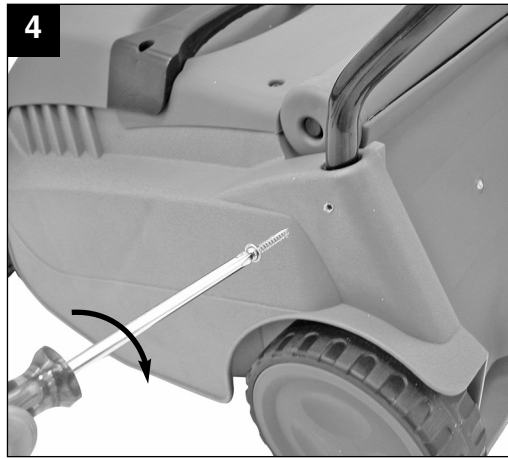
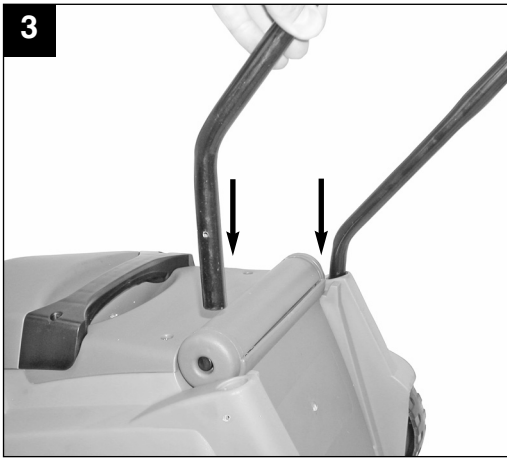

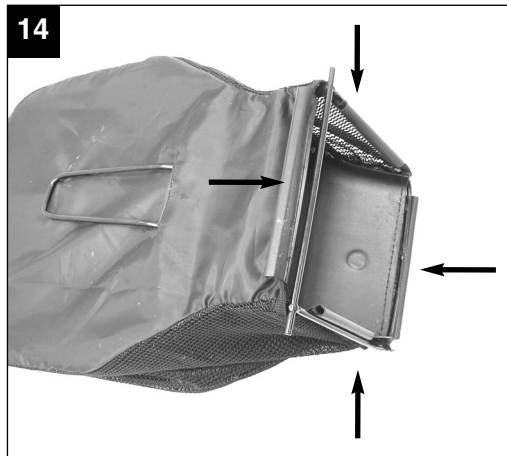
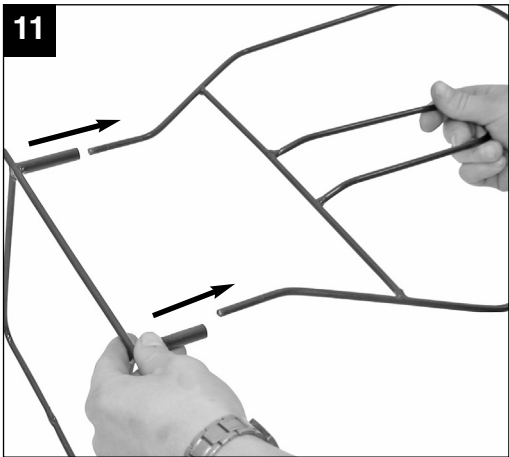
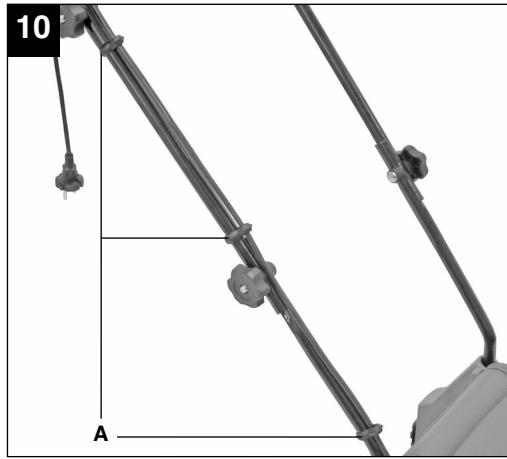
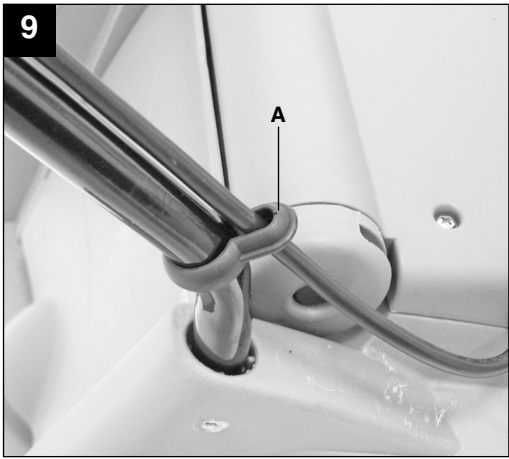

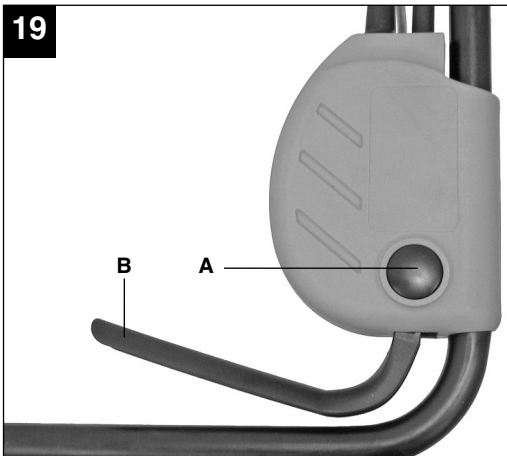
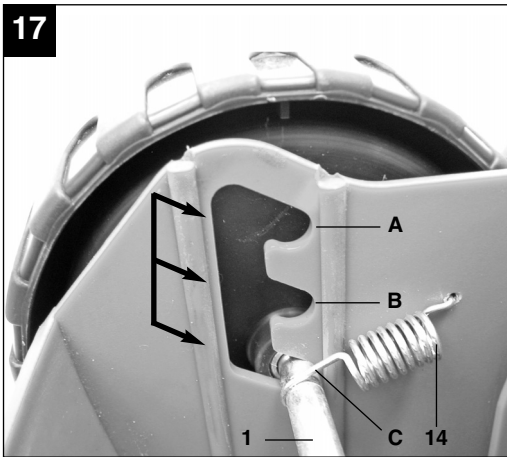
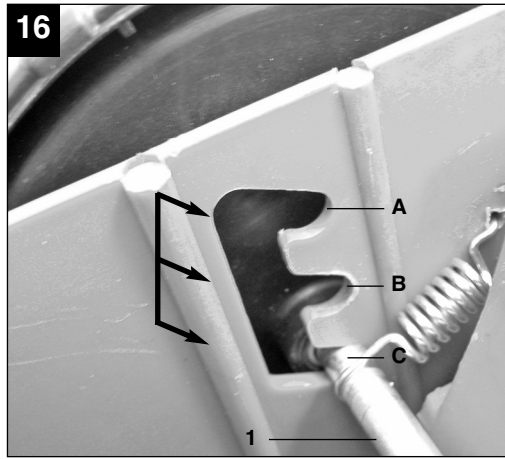
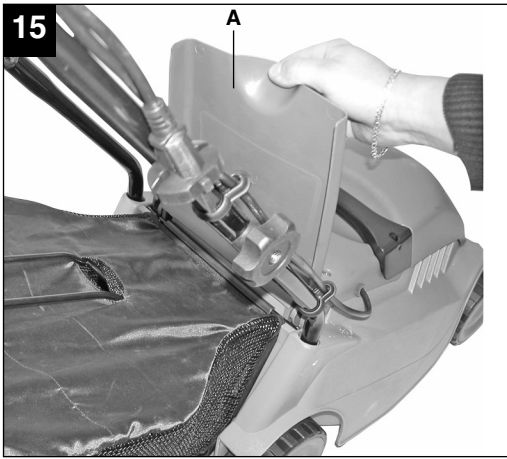

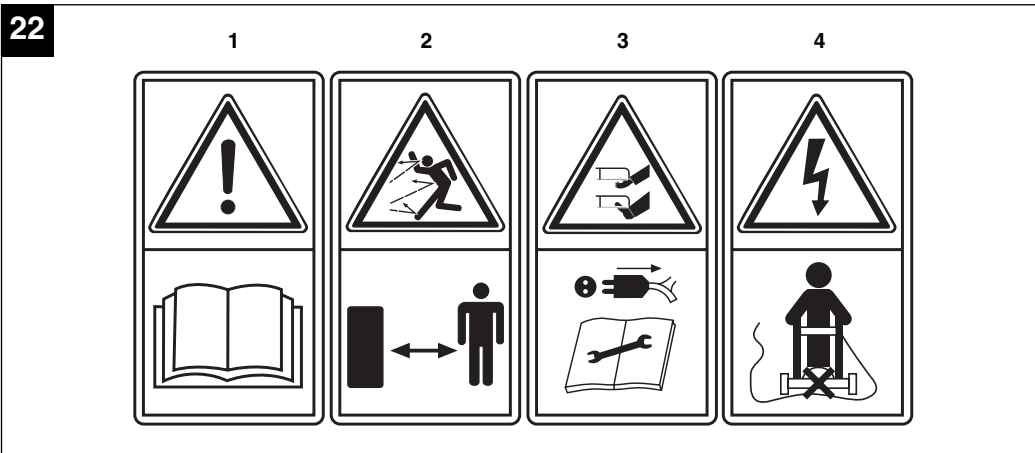
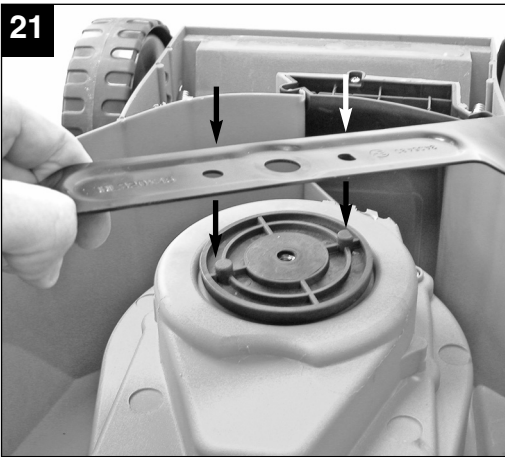

DK/N

⚠ Vigtigt!

Ved brug af el-værktøj er der visse sikkerhedsforanstaltninger, der skal respekteres for at undgå skader på personer og materiel. Læs derfor betjeningsvejledningen grundigt igennem. Opbevar vejledningen et praktisk sted, så du altid kan tage den frem efter behov. Husk at lade betjeningsvejledningen følge med maskinen, hvis du overdrager den til andre!

Vi fraskriver os ethvert ansvar for skader på personer eller materiel, som måtte opstå som følge af, at anvisningerne i denne betjeningsvejledning, navnlig vedrørende sikkerhed, tilsidesættes.

1. Sikkerhedsanvisninger

Relevante sikkerhedsanvisninger finder du i det medfølgende hæfte.

⚠ ADVARSEL!**Læs alle sikkerhedsanvisninger og øvrige anvisninger.**

Følges anvisningerne, navnlig sikkerhedsanvisningerne, ikke nøje som beskrevet, kan elektrisk stød, brand og/eller svære kvæstelser være følgen.

Alle sikkerhedsanvisninger og øvrige anvisninger skal gemmes.**Oplysningsskiltets betydning (se fig. 22)**

- 1= Læs betjeningsvejledningen før ibrugtagning!
- 2= Hold andre personer borte fra fareområdet!
- 3= Forsigtig! - Skarpe skæreknive – træk netstikket ud før vedligeholdelsesarbejde, eller hvis tilslutningsledningen er beskadiget! Skæreknive fortsætter med at dreje rundt, efter at motoren er blevet slukket!
- 4= Pas på – hold tilslutningsledningen væk fra skæreværktøjet!

2. Oversigt over maskinen (fig. 1/2)

1. Tænd/Sluk-knap
2. Aflastningsbøjle til ledning
3. Bæregreb
4. Opsamlingspose
5. Dækplade
6. Netledning
7. Øverste del af føreskaft
8. Nederste del af føreskaft
9. Holder til føreskaft
10. Fastspændingsskruer til føreskaft
11. Kabelklemmer
12. Fastgørelsesskruer til holdere til føreskaft
13. Nøgle til knivskift
14. Steldele til opsamlingspose

3. Formålsbestemt anvendelse

Græsslåmaskinen er beregnet til brug i private haver.

En græsslåmaskine anses som hjælpemiddel til privat havebrug, hvis det årlige antal brugstimer som hovedregel ikke overstiger 50 timer, og hvis anvendelsesformålet hovedsageligt omfatter pleje af græs eller plænearealer, dog undtaget offentlige anlæg, parker og sportspladser. Desuden falder skovbrug uden for rammerne af "privat havebrug".

Vigtigt! Græsslåmaskinen må ikke anvendes til trimning af buske eller hække, til klipning og findeling af slyngplanter eller klipning af græs på tagbeplantninger eller i altankasser eller til friblæsning (udsugning) af gangstier eller som hakkemaskine til gren- og hækkeaffald, da dette vil indebære en stor fare for brugeren. Endvidere må græsslåmaskinen ikke anvendes som motorfræser eller til planering af jordhævninger, som f.eks. muldvarpeskud.

Af sikkerhedsgrunde må græsslåmaskinen ikke benyttes som drivaggregat for andet arbejdsværktøj eller værktøjssæt, med mindre producenten har givet udtrykkeligt tilladelse hertil.

Saven må kun anvendes i overensstemmelse med dens tiltænkte formål. Enhver anden form for anvendelse er ikke tilladt. Vi fraskriver os ethvert ansvar for skader, det være sig på personer eller materiel, som måtte opstå som følge af, at maskinen ikke er blevet anvendt korrekt. Ansvaret bæres alene af brugeren/ejeren.

Bemærk, at vore produkter ikke er konstrueret til erhvervsmæssig, håndværksmæssig eller industriel brug. Vi fraskriver os ethvert ansvar, såfremt produktet anvendes i erhvervsmæssigt, håndværksmæssigt, industrielt eller lignende øjemed.

4. Tekniske data

| | |
|-----------------------------------|--|
| Netspænding: | 230 V ~ 50Hz |
| Optagen effekt: | 1200 W |
| Motoromdrejningstal: | 3400 min ⁻¹ |
| Klippebredde: | 32 cm |
| Indstilling af klippehøjde: | 25-60 mm; 3 trin |
| Kapacitet, opsamlingspose: | 28 liter |
| Lydtryksniveau L _{pA} : | 76 dB(A) |
| Lydeffektniveau L _{WA} : | 96 dB(A) |
| Vibration på styrestang: | ≤ 2,5 m/s ² |
| Kapslingsklasse: | II /  |

5. Før ibrugtagning

Græsslåmaskinen leveres adskilt. Hele føreskaffet og opsamlingsposen skal monteres komplet, inden græsslåmaskinen tages i brug. Følg betjeningsvejledningen skridt for skridt, og gør brug af illustrationerne – det vil lette arbejdet med at samle maskinen.

Påsætning af føreskaft (figur 3-10)

Tag holderne til føreskaffet, og sæt dem ind i de to åbninger (fig. 3). Spænd dem fast med de medfølgende skruer som vist på fig. 4.

Den nederste del af føreskaffet skubbes på holderne til føreskaffet (fig. 5). Vigtigt! Husk først at sætte aflastningsbøjlen (fig. 5/pos. A) på den nederste del af føreskaffet.

Skru rørene sammen med de medfølgende skruer (A), plastikdelene (B) og håndhjulet (C). Pres nu den øverste del af føreskaffet hen over den nederste del af føreskaffet (fig. 7), og skru de to dele sammen som vist på fig. 8.

Fastgør herefter motorledningen til føreskaffet med kabelholderne (fig. 9/pos. A) (fig. 10/pos. A).

Påsætning af opsamlingspose (fig. 11 - 15)

Monter bøjlestellet som vist på fig. 11. Smøg opsamlingsposen hen over bøjlestellet (fig. 12). Opsamlingsposen fastgøres til bøjlestellet som vist på fig. 13 og 14. Motoren skal være slukket, og skæreknaven må ikke dreje rundt, når opsamlingsposen sættes på. Løft skærmpladen (fig. 15/pos. A) op med den ene hånd. Tag fat i opsamlingsposens greb med den anden hånd, og sæt den på ovenfra (fig. 15).

Indstilling af klippehøjde

Vigtigt! Motoren skal være slukket og netledningen trukket ud, når klippehøjden indstilles.

Inden du begynder at slå græs, skal du kontrollere, at skæreværktøjet ikke er stumpt, og at alle fastgøringsanordninger er intakte. Stumpet og/eller beskadiget skæreværktøj skal skiftes ud, så der ikke opstår uligevægt. Kontrollen foregår med motoren slukket og netledningen trukket ud.

Klippehøjden indstilles som vist på fig. 16 og 17. Maskinen skal være vendt om eller kippet om på siden. Den forreste og bageste aksel sættes i samme indhak, så skæreknaven løber parallelt med plænen.

Position A

Klippehøjde: 60 mm

Position B

Klippehøjde: 42,5 mm

Position C

Klippehøjde: 25 mm

Strømtilslutning

Græsslåmaskinen kan tilsluttes enhver lysnetstikdåse med 230 volt vekselstrøm. Det er dog et krav, at stikdåsen er jordet, og har en afbrydersikring på 16 A. Derudover skal der være forkoblet et fejlstrømsrelæ (RCD) med maks. 30 mA!

Maskinledning

Maskinledninger skal være ubeskadigede. Maskinledningen må ikke være for lang (højst 50 m); dette for at undgå, at elektromotorens ydelse nedsættes. Maskinledningen skal have et tværsnit på 3 x 1,5 mm². Maskinledninger til græsslåmaskiner er særligt ofte udsat for skader på isoleringen. Det skyldes bl.a.:

- Snitpunkter p.g.a. overkørt ledning
- Trykpunkter, når maskinledningen føres ind under døre og vinduer
- Revner p.g.a. forældet isolering

DK/N

- Knæpunkter, fordi maskinledningen er blevet fastgjort eller trukket forkert

Apparatledningerne skal som mindstekrav være af typen H05RN-F og have 3 ledere. Apparatledningen skal have typebetegnelsen påtrykt. Køb kun apparatledninger, som er mærkede! Stikkontakter og stikdåser til apparatledninger skal være af gummi og være stænkvandsbeskyttede. Apparatledningerne må ikke være for lange. Lange apparatledninger kræver større ledertværsnit. Apparatledninger og forbindelsesledninger skal jævnligt efterses for skader. Kontroller, at ledningerne er uden strøm, før du efterser dem. Apparatledningen skal vikles helt ud. Kontroller også apparatledningernes indføringer på stikkontakter og stikdåser for knæpunkter.

6. Betjening

Forbind netstikket (fig. 1/pos. 6) med en forlængerledning. Forlængerledningen skal sikres med aflastningsbøjlen, som vist på fig. 18.

Vigtigt!

For at undgå at græsslåmaskinen tænder ved en fejltagelse, er den udstyret med en indkoblingsspærring (fig. 19 / pos. A), som skal trykkes ind, inden man kan trykke på tænd/sluk-knappen (fig. 19 / pos. B). Slippes tænd/sluk-knappen, slukker græsslåmaskinen.

Udfør denne handling nogle gange for at sikre, at maskinen fungerer korrekt. Kontroller, at kniven ikke roterer, og at strømforsyningen til maskinen er afbrudt, inden du foretager reparations- eller vedligeholdelsesarbejde på maskinen.

Vigtigt! Åbn ikke dækpladen, når opsamlere tømmes, og mens motoren kører. Den roterende kniv kan forårsage svære kvæstelser.

Dækpladen/græsopsamlere skal altid fastgøres omhyggeligt. Husk at slukke motoren, inden dækplade/græsopsamlere tages af.

Den sikkerhedsafstand mellem brugeren og skærehuset, som naturligt gives af føreskafte, skal altid overholdes. Vær særlig forsigtig, når du arbejder og ændrer retning på skrænter og skråninger. Sørg for at stå godt fast på underlaget, brug sko med skridfaste såler samt lange bukser. Skrånende overflader skal altid bearbejdes på tværs.

Skrånende overflader med en hældning, som overstiger 15 grader, må af sikkerhedsgrunde ikke bearbejdes med græsslåmaskinen.

Ved baglæns kørsel og når græsslåmaskinen trækkes, skal der udvises særlig forsigtighed! Pas på ikke at falde.

Sådan klippes græsset rigtigt

Det anbefales at lade banerne overlappe hinanden, når du slår græs.

Knivene skal være skarpe og fuldstændig intakte, således at græsstråene ikke trævler og plænen ikke bliver gul.

For at opnå et rent klippemønster skal græsslåmaskinen føres i lige baner. Banerne bør overlappe hinanden nogle centimeter for at undgå ubearbejdede striber.

Hvor ofte græsset skal slås afhænger af, hvor hurtigt græsset gror. I hovedvækstperioden (maj - juni) skal græsset klippes to gange om ugen, ellers en gang. Klippehøjden skal være mellem 4 – 6 cm, og væksten bør være 4 – 5 cm, inden græsset slås næste gang. Hvis græsplænen når at blive længere, må den ikke klippes ned til normal højde. Det vil skade græsplænen. I givet fald skal du højst klippe halvdelen af længden af.

Undersiden af klippehuset skal holdes ren; græsaflejringer skal fjernes hurtigst muligt. Aflejringer vil vanskeliggøre startproceduren og nedsætte kvaliteten af snittet og græsudkastet.

På skrånende overflader skal klippebanen gå på tværs af skrånningen. Opadgående skrånning vil ikke forhindre, at maskinen glider ned.

Vælg klippehøjde ud fra, hvor højt græsset er. Klip ad flere omgange, så du højst klipper 4 cm på én gang.

Sluk motoren, inden du efterser kniven. Husk, at kniven drejer videre nogle sekunder, når motoren slukkes. Prøv aldrig på at stoppe kniven. Kontroller jævnligt, at kniven sidder ordentlig fast, er i god stand og er velsleben. Hvis ikke, skal kniven hhv. slibes eller skiftes ud. Hvis kniven støder mod en genstand, mens den roterer, skal maskinen stoppes; vent til kniven står helt stille. Kontroller herefter, om kniven og holderen til kniven har taget skade. I givet fald skal de skiftes ud.

Læg apparatledningen i en sløjfe på jorden foran stikdåsen. Græsset slås i retning væk fra stikdåsen/kablet, og pas på, at apparatledningen altid ligger på den bearbejdede overflade, så du ikke kommer til at køre over den.

Græsopsamleren skal tømmes løbende under arbejdet.

Vigtigt! Sluk motoren, og vent til skæreværktøjet står helt stille, inden du tager opsamleren af.

Opsamleren tages af ved at løfte op i skærmladen med den ene hånd og tage opsamleren af med den anden via bæregrebet. I overensstemmelse med sikkerhedsbestemmelserne falder skærmladen ned og lukker den bageste udkastningsåbning til, når græsopsamleren sættes på. Hvis der hænger græsrester fast i åbningen, anbefales det at trække græsslåmaskinen 1 m tilbage, så motoren lettere kan startes.

Græsrester i klippehuset og på arbejdsværktøjet må ikke fjernes med hænder eller fødder; brug egnede hjælpemidler, f.eks. en børste eller en lille kost.

For at sikre en god græsopsamling skal opsamleren og især nettet rengøres indeni efter brug.

Motoren skal være slukket og skæreværktøjet stå stille, når opsamleren sættes på.

Løft skærmladen op med den ene hånd, og tag fat i opsamlerens greb med den anden, og hæng den på oppefra.

7. Udskiftning af nettilslutningsledning

Hvis produktets nettilslutningsledning beskadiges, skal den skiftes ud af producenten eller dennes kundeservice eller af person med lignende kvalifikationer for at undgå fare for personskade.

8. Rengøring, vedligeholdelse og reservedelsbestilling

Træk stikket ud af stikkontakten inden vedligeholdelsesarbejde.

8.1 Rengøring

- Hold så vidt muligt beskyttelsesanordninger, luftsprækker og motorhuset fri for støv og snavs. Gnid maskinen ren med en ren klud, eller foretag trykluftudblæsning med lavt tryk.
- Vi anbefaler, at maskinen rengøres hver gang efter brug.
- Rengør af og til maskinen med en fugtig klud og lidt blød sæbe. Undgå brug af rengørings- eller opløsningsmiddel, da det vil kunne ødelægge maskinens kunststofdele. Pas på, at der ikke kan trænge vand ind i maskinens indvendige dele.

8.2 Kontaktkul

Ved for megen gnistdannelse skal kontaktkullet efterses af en fagmand.

Vigtigt! Udskiftning af kontaktkul skal foretages af en fagmand.

8.3 Vedligeholdelse

- Slidte eller beskadigede knive, knivholdere og bolte skal udskiftes sætvis af autoriseret fagmand, så der ikke opstår uligevægt.
- Græsslåmaskinen må ikke rengøres med rindende vand, navnlig ikke under højt tryk. Sørg for, at alle befæstelseselementer (skruer, møtrikker osv.) altid er spændt godt til, så du kan arbejde sikkert med græsslåmaskinen.
- Kontroller jævnligt opsamlingsposen for tegn på slid.
- Dele, som er slidte eller beskadigede, skal skiftes ud.
- Græsslåmaskinen skal opbevares i et tørt rum.
- For at sikre en lang levetid skal alle skruedele samt hjul og aksler rengøres og smøres med olie.
- Regelmæssig vedligeholdelse af græsslåmaskinen sikrer ikke bare, at den holder sig i god stand og bevarer en høj ydeevne over lang tid; det betyder også, at resultatet af græsslåningen bliver bedre og arbejdet lettere at udføre. Græsslåmaskinen skal så vidt muligt rengøres med børste eller klud. Brug ikke opløsningsmidler eller vand til at fjerne snavs med.
- Kniven er den maskindel, som er mest udsat for slid. Kontroller jævnligt knivens tilstand og dens fastgørelse. Er kniven slidt, skal den med det samme skiftes ud eller slibes. Hvis

DK/N

græsslåmaskinen begynder at vibrere kraftigt, er det fordi, kniven ikke er rigtigt balanceret eller er blevet deform p.g.a. stød. I givet fald skal den repareres eller skiftes ud.

- Der findes ikke yderligere dele inde i maskinen, som skal vedligeholdes.

8.4 Udskiftning af kniv

Af sikkerhedsgrunde anbefales det at lade udskiftning af knive foretage af autoriseret fagmand. Vigtigt! Bær arbejdshandsker! Anvend kun originale knive, da funktionsevne og sikkerhed ellers ikke er garanteret.

Kniven udskiftes på følgende måde:

- Løsn fastspændingsskruen (se fig. 20).
- Tag kniven af, og sæt en ny i.
- Vær opmærksom på at montere kniven i den rigtige retning. Knivens vingefløje skal rage ind i motorrummet (se fig. 20). Holdekronerne skal passe ind i knivens stansninger (se fig. 21).
- Herefter strammer du fastspændingsskruen til igen med universalnøglen. Tilspændingsværdien skal være ca. 25 Nm.

Når sæsonen er slut, skal græsslåmaskinen efterses; restophobninger skal fjernes. Husk også at efterse græsslåmaskinen, inden den tages i brug igen første gang i den nye sæson. I tilfælde af behov for reparation henvises til vores kundeservice. Brug kun originale reservedele.

8.5 Reservedelsbestilling:

Ved bestilling af reservedele skal følgende oplyses:

- Savens type.
- Savens artikelnummer.
- Savens identifikationsnummer.
- Nummeret på den nødvendige reservedel.

Aktuelle priser og øvrige oplysninger finder du på internetadressen www.isc-gmbh.info

Reservekniv varenr.: 34.054.81

9. Bortskaffelse og genanvendelse

Maskinen er pakket ind for at undgå transportskader. Emballagen består af råmaterialer og kan således genanvendes eller indleveres på genbrugsstation. Maskinen og dens tilbehør består af forskellige materialer, f.eks. metal og plast. Defekte komponenter skal kasseres ifølge miljøforskrifterne og må ikke smides ud som almindeligt husholdningsaffald. Hvis du er i tvivl: Spørg din forhandler, eller forhør dig hos din kommune!

10. Fejlsøgningskema

| Fejl | Mulige årsager | Afhjælpning |
|---------------------|---|---|
| Motor starter ikke | a) Kondensator defekt b) Ingen strøm i stikket c) Kabel defekt d) Kombienhed kontakt-stik defekt e) Tilslutninger på motor eller kondensator har løsnet sig f) Maskinen står i højt græs g) Klippehuset er tilstoppet | a) Undersøges af kunde serviceværksted b) Kontroller ledningen og sikringen c) Kontroller d) Undersøges af kunde serviceværksted e) Undersøges af kunde serviceværksted f) Start på lavt græs eller overflader, som allerede er; bearbejdede; omjuster evt. klippehøjden g) Rengør huset, så kniven kan bevæge sig frit |
| Motorydelse aftager | a) Græsset er for højt eller fugtigt b) Klippehuset er tilstoppet c) Kniv er slidt ned | a) Omjuster klippehøjden b) Rengør huset c) Udskift kniven |
| Urent snit | a) Kniv er slidt ned b) Forkert klippehøjde | a) Udskift eller slib kniven b) Omjuster klippehøjden |

Vigtigt! Til beskyttelse af motoren er denne udstyret med en termoafbryder, som slår fra ved overbelastning, og efter en kort nedkølingsfase slår til igen automatisk!

S**△ Obs!**

Innan produkten kan användas måste särskilda säkerhetsanvisningar beaktas för att förhindra olyckor och skador. Läs därför noggrant igenom denna bruksanvisning. Förvara den på ett säkert ställe så att du alltid kan hitta önskad information. Om produkten ska överlåtas till andra personer måste även denna bruksanvisning medfölja. Vi övertar inget ansvar för olyckor eller skador som har uppstått om denna bruksanvisning eller säkerhetsanvisningarna åsidosätts.

1. Säkerhetsanvisningar:

Gällande säkerhetsanvisningar finns i det bifogade häftet.

△ VARNING!**Läs alla säkerhetsanvisningar och instruktioner.**

Försummelser vid iakttagandet av säkerhetsanvisningarna och instruktionerna kan förorsaka elstöt, brand och/eller svåra skador.

Förvara alla säkerhetsanvisningar och instruktioner för framtiden.**Förklaring av skylten på maskinen (se bild 22)**

- 1= Läs igenom bruksanvisningen före driftstart.
- 2= Se till att inga andra personer finns i farozonen.
- 3= Varning! - Vass kniv – Dra ut stickkontakten innan du utför underhåll eller om nätkabeln har skadats. Kniven fortsätter att rotera efter att motorn har slagits ifrån.
- 4= Varning! Se till att nätkabeln inte ligger i närheten av kniven.

2. Beskrivning av maskinen (bild 1/2)

1. Strömbrytare
2. Kabeldragavlastning
3. Bärhandtag
4. Gräsuppsamlare
5. Utkastningslucka
6. Nätkabel
7. Övre skjutbygel
8. Undre skjutbygel
9. Bygelfäste
10. Fästskruvar för bygel
11. Kabelklämmor
12. Fästskruvar för bygelfäste
13. Nyckel för byte av kniv
14. Stativdelar för gräsuppsamlare

3. Ändamålsenlig användning

Gräsklipparen är lämplig för privat bruk i hemma- eller koloniträdgårdar.

Sådana gräsklippare som är avsedda för privata hemma- och koloniträdgårdar definieras som utrustning vars årliga användning i regel inte överstiger 50 timmar och som till övervägande del används till gräsvård, dock ej till allmänna grönytor, parker, sportanläggningar eller till lant- och skogsbruk.

Varning! På grund av olycksrisken får gräsklipparen inte användas till att trimma buskar och häckar, till att skära eller finfördela klättrväxter, till gräsklippning på tak eller i balkongläddor, till rengöring (rensugning) av gångar eller som kompostkvarn för finfördelning av kvistar och grenar från träd och häckar. Dessutom får gräsklipparen inte användas som motorhacka samt för att plana ut ojämnheter i marken, t ex mulvadshögar.

Av säkerhetsskäl får gräsklipparen inte användas som drivaggregat för andra arbetsverktyg och verktygssatser, såvida detta inte uttryckligen har tillåtits av tillverkaren.

Maskinen får endast användas till sitt avsedda ändamål. Användningar som sträcker sig utöver detta användningsområde är ej ändamålsenliga. För materialskador eller personskador som resulterar av sådan användning ansvarar användaren/operatören själv. Tillverkaren påtar sig inget ansvar.

Tänk på att våra produkter endast får användas till ändamålsenligt syfte och inte har konstruerats för yrkesmässig, hantverksmässig eller industriell användning. Vi ger därför ingen garanti om produkten ska användas inom yrkesmässiga, hantverksmässiga eller industriella verksamheter eller vid liknande aktiviteter.

4. Tekniska data

| | |
|--------------------------------|--|
| Nätspänning | 230 V ~ 50 Hz |
| Upptagen effekt | 1200 W |
| Motorvarvtal | 3 400 min ⁻¹ |
| Klippbredd | 32 cm |
| Justering av klipp höjd | 25-60 mm; 3 lägen |
| Gräsuppsamlarens volym | 28 liter |
| Ljudtrycksnivå L _{pA} | 76 dB(A) |
| Ljudeffektnivå L _{WA} | 96 dB(A) |
| Vibration i stängning | ≤ 2,5 m/s ² |
| Skyddsklass | II /  |

5. Före användning

Gräsklipparen levereras i demonterat skick. Innan gräsklipparen får användas måste den kompletta skjutbygel och gräsuppsamlaren monteras. Följ bruksanvisningen steg för steg och orientera dig efter bilderna så att monterar samman maskinen på rätt sätt.

Montera skjutbygel (bild 3 till 10)

Ta båda bygelfästen och skjut in dem i de båda öppningarna (bild 3). Fäst därefter med bifogade skruvar enligt beskrivningen i bild 4. Skjut den undre skjutbygel på bygelfästena (bild 5). Obs! Glöm inte bort att först skjuta dragavlastningen (bild 5/pos. A) på den undre bygel. Skruva samman rören med bifogade skruvar (A), plastdelar (B) och handtag (C). Skjut sedan den övre bygel över den undre bygel (bild 7) och skruva samman enligt beskrivningen i bild 8. Fäst därefter motorkabeln på skjutbygel (bild 9/pos. A) med kabelklämmorna (bild 10/pos. A).

Montera gräsuppsamlaren (bild 11 till 15)

Montera bygelstativet enligt beskrivningen i bild 11. Vänd gräsuppsamlaren över bygelstativet (bild 12). Gräsuppsamlaren måste fästas på bygelstativet enligt beskrivningen i bild 13 och 14. Slå ifrån motorn och kontrollera att kniven inte längre roterar innan du hänger in gräsuppsamlaren. Lyft upp utkastningsluckan (bild 15/pos. A) med den ena handen. Håll i gräsuppsamlarens handtag med den andra handen och häng in uppifrån (bild 15).

Ställa in klipp höjden

Varning! Klipp höjden får endast ställas in om motorn står stilla och nätkabeln har dragits ut.

Innan du börjar klippa, kontrollera att kniven inte är trubbig och att monteringsmaterialet inte har skadats. Byt ut trubbiga och/eller skadade knivar så att obalans inte uppstår. Slå ifrån motorn och dra ut nätkabeln innan du gör dessa kontroller.

Ställ in klipp höjden enligt beskrivningen i bild 16 och 17. Vrid runt maskinen eller luta den mot sidan. Se till att den främre och bakre axeln sitter i samma skåra så att kniven roterar parallellt mot gräsmattan.

Position A

Klipp höjd: 60 mm

Position B

Klipp höjd: 42,5 mm

Position C

Klipp höjd: 25 mm

Nätanslutning

Gräsklipparen kan anslutas till ett valfritt nätuttag med 230 V växelspanning. Tänk dock på att endast jordade stickuttag som är kopplade via en ledningsskydds brytare för 16 A är tillåtna. Dessutom måste en jordfelsbrytare (RCD) med max. 30 mA vara installerad!

Nät kabel

Använd endast intakta anslutningskablar. Nät kabeln får inte vara hur lång som helst (max. 50 m) eftersom det annars finns risk för att elmotorns effekt reduceras. Nät kabeln till maskinen måste uppvisa en ledningsarea på 3 x 1,5 mm². Isoleringen på nät kablar till gräsklippare skadas ofta. Orsakerna kan bl a vara:

- skärskador pga. av man har kört över kabeln
- klämställena om kabeln har lagts under dörrar och fönster
- sprickor pga. åldrad isolering
- vikningar pga. olämplig montering eller dragning av kabeln

Maskinkablarna måste åtminstone vara av typ Typ H05RN-F och uppvisa tre ledare. Typbeteckningen måste vara tryckt på maskinkabeln. Köp endast märkta maskinkablar! Stickkontakterna och uttag på maskinkablar måste bestå av gummi och vara sköljtäta. Maskinkablarna får inte vara hur långa som helst. Längre maskinkablar kräver större ledningsarea. Kontrollera regelbundet om maskinkablarna och skarvsladdarna har skadats. Se till att kablarna

S

är strömlösa när du genomför denna kontroll. Linda av hela maskinkabeln. Kontrollera även om maskinkabeln har vikts vid införingsöppningar till stickkontakt och skarvuttag.

6. Användning

Anslut stickkontakten (bild 1/pos. 6) till en förlängningskabel. Denna förlängningskabel måste förses med en kabeldragavlastning enligt beskrivningen i bild 18.

Obs!

För att förhindra att gräsklipparen startar oavsiktligt, är brytar- och kontaktenheten utrustad med en tvåpunktsbrytare (bild 19, pos. A) som måste tryckas in innan strömbrytaren (bild 19, pos. B) kan tryckas in. Gräsklipparen kopplas ifrån om du släpper strömbrytaren. Slå till och ifrån maskinen på detta sätt ett par gånger för att kontrollera att din maskin fungerar rätt. Innan du utför reparation eller underhåll på maskinen, måste du kontrollera att kniven inte roterar och att maskinen har skilts åt från elnätet.

Obs! Öppna aldrig utkastningsluckan för att tömma gräsuppsamlaren medan motorn fortfarande kör. Den roterande kniven kan förorsaka personskador.

Fäst alltid utkastningsluckan resp. gräsuppsamlaren noggrant. Slå alltid ifrån motorn innan du tar bort gräsuppsamlaren.

Beakta alltid avståndet mellan knivkåpan och dig själv som bestäms av styrstängerna. Var särskilt försiktig när du klipper och ändrar körriktning på sluttningar och slänter. Se till att du alltid står stadigt, bär skor med halkfria och profilerade sulor samt långa byxor. Använd alltid gräsklipparen i rät vinkel mot lutningen, gå alltså inte uppför eller nedför slänten.

Av säkerhetsskäl får du inte använda gräsklipparen på slänter vars lutning överstiger 15 grader.

Var särskilt försiktig när du går baklänges och när du drar gräsklipparen. Risk för att du snavar!

Instruktioner för korrekt gräsklippning

Vi rekommenderar att du kör överlappande banor med gräsklipparen.

Klipp alltid med vassa och hela knivar så att grässtrån inte fransas ut, vilket annars kan leda till att gräsmattan gulnar.

16

För att du ska få en fin skärningsbild på gräsmattan måste du gå i så raka banor som möjligt. Se till att banorna där du har klippt överlappar varandra med ett par centimeter så att inga remsor står kvar.

Hur ofta du måste använda gräsklipparen är alltid beroende av hur snabbt gräset växer. Under den huvudsakliga växttiden (maj - juni) två gånger i veckan, annars en gång i veckan. Ställ in klipphöjden på 4 - 6 cm, så att gräset kan växa 4 - 5 cm mellan varje klippning. Om gräset har blivit en aning högre, bör du inte göra misstaget att genast klippa ned det till normal höjd. Detta skadar gräsmattan. Klipp aldrig bort mer än hälften av grässets höjd.

Håll gräsklipparens undersida ren och ta alltid bort gräs som har fastnat. Avlagringar gör det svårare att starta maskinen, påverkar klippningskvaliteten och utkastningen.

Använd gräsklipparen i rät vinkel på sluttningar. Man kan undvika att glida med gräsklipparen om den hålls snett uppåt.

Välj klipphöjd beroende på aktuell gräshöjd. Gå flera gånger med gräsklipparen så att maximalt 4 cm gräs klipps av varje gång.

Slå alltid ifrån motorn innan du kontrollerar kniven. Tänk på att kniven fortsätter att rotera ett par sekunder efter att du har slagit ifrån motorn. Försök aldrig att stoppa kniven. Kontrollera med regelbundna mellanrum att kniven sitter fast ordentligt, är i fullgott skick samt tillräckligt vass. Om detta inte skulle vara fallet måste den slipas eller bytas ut. Om den roterande kniven slår emot ett föremål, måste du slå ifrån gräsklipparen och vänta tills kniven har stannat helt. Kontrollera därefter knivens och knivfästets skick. Om dessa har skadats måste de bytas ut.

Lägg nätkabeln i ringar på marken framför stickuttaget. När du använder gräsklipparen måste du utgå från stickuttaget eller kabeln och se till att maskinkabeln alltid ligger inom det område som du redan har klippt. I annat fall finns det risk för att du kör över kabeln med gräsklipparen.

Om du ser att gräsrester ligger kvar på gräsmattan efter att du klippt, är detta ett tecken på att gräsuppsamlaren måste tömmas.

Obs! Slå ifrån motorn och vänta tills kniven har stannat helt innan du tar av gräsuppsamlaren.

För att ta av gräsupsamlaren måste du lyfta upp utkastningsluckan med den ena handen, och med den andra handen lyfta av gräsupsamlaren med handtaget. Enligt beskrivningen i säkerhetsföreskrifterna kommer utkastningsluckan att slå igen när gräsupsamlaren tas av så att den bakre utkastningsöppningen därefter är stängd. Om gräsrester hänger kvar i öppningen, så är det lämpligt att köra tillbaka gräsklipparen med ungefär 1 m så att det ska gå lättare att starta maskinen.

Om avlagringar av gammalt gräs finns kvar i gräsklipparens kåpa och på arbetsverktyget, får detta inte tas bort med handen eller med fötterna. Använd lämpliga hjälpmedel, t ex en handborste.

För att garantera att gräset samlas upp på avsett vis, måste gräsupsamlaren och särskilt nätet rengöras från insidan efter användningen.

Häng endast in gräsupsamlaren om motorn har slagits ifrån och kniven har stannat.

Lyft upp utkastningsluckan med den ena handen, håll fast gräsupsamlarens handtag med den andra handen och häng därefter in från ovansidan.

7. Byta ut nätkabeln

Om nätkabeln till denna produkt har skadats måste den bytas ut av tillverkaren, kundtjänst eller av en annan person med liknande behörighet eftersom det annars finns risk för personskador.

8. Rengöring, Underhåll och reservdelsbeställning

Dra alltid ut stickkontakten inför alla rengöringsarbeten.

8.1 Rengöra maskinen

- Håll skyddsanordningarna, ventilationsöppningarna och motorkåpan i så damm- och smutsfritt skick som möjligt. Torka av maskinen med en ren duk eller blås av den med tryckluft med svagt tryck.
- Vi rekommenderar att du rengör maskinen efter varje användningstillfälle.
- Rengör maskinen med jämna mellanrum med en fuktig duk och en aning såpa. Använd inga rengörings- eller lösningsmedel. Dessa kan skada maskinens plastdelar. Se till att inga vätskor tränger in i maskinens inre.

8.2 Kolborstar

Vid överdrivning gnistbildning måste du låta en behörig elinstallatör kontrollera kolborstarna. Obs! Kolborstarna får endast bytas ut av en behörig elinstallatör.

8.3 Underhåll

- Slitna eller skadade knivar, knivfästen och bultar måste bytas ut satsvis av en behörig fackman för att garantera att balansen bibehålls.
- Rengör inte gräsklipparen under rinnande vatten, särskilt under högtryck. Se till att alla fästdon (skruvar, muttrar osv) alltid är fast åtdragna så att du kan använda gräsklipparen utan risk för skador.
- Kontrollera ofta om gräsupsamlaren är sliten.
- Byt ut slitna eller skadade delar.
- Förvara din gräsklippare i ett torrt utrymme.
- För att garantera lång livslängd ska alla skruvdelar samt hjul och axlar rengöras och därefter oljas in.
- Om du vårdar din gräsklippare i regelbundna intervaller förbättras inte endast utrustningens livslängd och prestanda, utan det blir dessutom lättare att använda gräsklipparen och resultatet blir bättre. Rengör om möjligt gräsklipparen endast med en borste eller en trasa. Använd inte lösningsmedel eller vatten för att ta bort smuts.
- Gräsklipparens kniv är den del som slits mest. Kontrollera knivens skick i regelbundna intervaller samt att den sitter fast ordentligt. Om kniven är sliten måste den genast bytas ut eller slipas. Om du märker av kraftiga vibrationer i gräsklipparen, betyder detta att kniven är felaktigt balanserad eller har deformerats av stötar. I sådana fall måste kniven repareras eller bytas ut.
- I maskinens inre finns inga delar som kräver underhåll.

8.4 Byta ut kniven

Av säkerhetsskäl rekommenderar vi att du låter en behörig fackman byta ut kniven. Varning! Bär arbetshandskar! Använd endast originalknivar eftersom det annars finns risk för att vissa funktioner inte fungerar och att säkerheten inte kan garanteras.

Byt ut kniven på följande sätt:

- Lossa på fästskruven (se bild 20).
- Ta av kniven och byt ut den mot en ny.
- Se till att monteringsriktningen stämmer när du monterar in den nya kniven. Knivens vingar måste skjuta in i motorrummet (se bild 20). Fäststiften måste stämma överens med de stansade öppningarna i kniven (se bild 21).
- Dra därefter åt fästskruven med

S

universalnyckeln. Åtdragningsmomentet bör uppgå till ca 25 Nm.

Kontrollera gräsklipparens allmänna skick vid säsongens slut och ta bort alla rester som har fastnat. Kontrollera tvunget gräsklipparens skick innan du tar den i drift för första gången efter vinteruppehållet. Kontakta vår kundtjänst om reparationer krävs. Använd endast originalreservdelar.

8.5 Reservdelsbeställning

Lämna följande uppgifter vid beställning av reservdelar:

- Maskintyp
 - Maskinens artikel-nr.
 - Maskinens ident-nr.
 - Reservdelsnummer för erforderlig reservdel
- Aktuella priser och ytterligare information finns på www.isc-gmbh.info

Reservkniv art-nr.: 34.054.81

9. Skrotning och återvinning

Produkten ligger i en förpackning som fungerar som skydd mot transportskador. Denna förpackning består av olika material som kan återvinnas. Lämna in förpackningen till ett samlingsställe för återvinning.

Produkten och tillbehören består av olika material som t ex metaller och plaster. Lämna in defekta komponenter till ett godkänt samlingsställe i din kommun. Hör efter med din kommun eller med försäljaren i din specialbutik.

10. Felsökning

| Störning | Möjliga orsaker | Åtgärder |
|--------------------------|--|---|
| Motorn startar ej | a) Kondensatorn defekt b) Ingen ström i stick-kontakten c) Kabeln defekt d) Brytar- och kontaktenhet defekt e) Anslutningarna vid motorn eller kondensatorn har lossnat f) Maskinen står i alltför högt gräs g) Gräsklipparens kåpa är tilltäppt | a) Åtgärdas av kund-tjänstverkstad b) Kontrollera kabeln och säkringen c) Kontrollera d) Åtgärdas av kund-tjänstverkstad e) Åtgärdas av kund-tjänstverkstad f) Starta på lågt gräs eller på ytor som redan klippts; Ändra ev. på klipphöjden g) Rengör kåpan så att kniven kan rotera fritt |
| Motorns prestanda avtar | a) För högt eller fuktigt gräs b) Gräsklipparens kåpa är tilltäppt c) Kniven är nedsliten | a) Korrigera klipphöjden b) Rengör kåpan c) Byt ut kniven |
| Dålig klippningskvalitet | a) Kniven är sliten b) Fel klipphöjd | a) Byt ut eller slipa kniven b) Korrigera klipphöjden |

Obs! Motorn skyddas av en termobrytare som slår ifrån vid överbelastning och som automatiskt kopplas in på nytt efter en kort avkylningspaus!

FIN**⚠ Huomio!**

Sähkölaitteita käytettäessä tulee noudattaa tiettyjä turvallisuusvarotoimia tapaturmien ja vaurioiden välttämiseksi. Lue sen vuoksi tämä käyttöohje huolellisesti läpi. Säilytä se hyvin, jotta siinä olevat tiedot ovat myöhemminkin milloin vain käytettävissäsi. Jos luovutat laitteen muille henkilöille, anna heille myös tämä käyttöohje laitteen mukana.

Emme ota mitään vastuuta tapaturmista tai vaurioista, jotka ovat aiheutuneet tämän käyttöohjeen tai turvallisuusohjeiden noudattamisen laiminlyönnistä.

1. Turvallisuusmääräykset

Laitetta koskevat turvallisuusmääräykset löydät oheistetusta vihkosesta.

⚠ VAROITUS!**Lue kaikki turvallisuusmääräykset ja ohjeet.**

Jos turvallisuusmääräyksiä tai muita ohjeita ei noudateta, saattaa tästä aiheutua sähköiskuja, tulipaloja ja/tai vaikeita vammoja.

Säilytä kaikki turvallisuusmääräykset ja ohjeet myöhempää tarvetta varten.**Laitteen ohjekilven selitys (katso kuva 22)**

- 1= Lue käyttöohjeita ennen laitteen käyttöönottoa!
- 2= Pidä ulkopuoliset poissa vaara-alueelta!
- 3= Varoitus! - Teräviä leikkuuteriä -
Vahvavirtapistoke on vedettävä irti ennen kunnossapitotöitä tai liitosjohdon vahingoiduttua!
Leikkuuterät pyörivät edelleen moottorin sammuttua!
- 4= Huomio! Liitosjohto on pidettävä etäällä leikkuutyökaluista!

2. Laitekuvaus (kuva 1/2)

1. Päälle-/pois päältä-kytkin
2. Johdonvedonkevennys
3. Kahva
4. Ruohonkeräyssäkki
5. Ruohonheittoläppä
6. Verkkojohto
7. Ylempi työntösanka
8. Alempi työntösanka
9. Työntösanganpidike
10. Kiinnitysruuvit työntösankaa varten
11. Johdonkiinnityspidin
12. Kiinnitysruuvit työntösangan pidikettä varten
13. Avain teränvaihtoa varten
14. Telineosia ruohonkeräyssäkkiä varten

3. Määräysten mukainen käyttö

Ruohonleikkuri sopii yksityiseen käyttöön sekä kotipuutarhassa että puutarhaharrastelijan puutarhaan.

Ruohonleikkuriksi yksityiseen käyttöön koti- ja puutarhaharrastelijan puutarhassa katsotaan sellaisia leikkureita, joiden vuotuinen käyttö ei yleensä ylitä 50 tuntia ja joita pääasiassa käytetään ruohon tai ruohopintojen hoitoon, muttei yleisillä alueilla, puistoissa, urheilukentillä eikä maa- ja metsätaloudessa.

Huomio! Jottei käyttäjä altistuisi ruumiilliselle vaaralle ruohonleikkuria ei saa käyttää pensaikon, pensasaidan tai pensaiden tasaamiseen, katoilla sijaitsevien tai parvekelaatikoissa olevien köynnöskasvien tai nurmikon leikkaamiseen tai hienontamiseen tai pilkkomiseen eikä myöskään kävelyteiden puhdistamiseen (imemiseen) eikä silppurina puu- ja pensasleikkuiden pilkkomiseen. Myöskään leikkuria ei saa käyttää moottorivakoaurana eikä maan kohoamien, kuten esim. maamyyräkasojen tasoittamiseen.

Turvasyistä ruohonleikkuria ei saa käyttää käyttölaitteena muita työvälineitä eikä minkäänlaisia työkalueriä varten, ellei valmistaja nimenomaan ole sallinut tämän käytön.

Konetta saa käyttää ainoastaan sille määrättyyn tarkoitukseen. Kaikkinainen tämän ylittävä käyttö ei ole määräysten mukaista. Kaikista tästä aiheutuvista vahingoista tai loukkaantumisista on vastuussa laitteen omistaja/käyttäjä eikä suinkaan sen valmistaja.

Ole hyvä ja ota huomioon, että laitteitamme ei ole suunniteltu ja valmistettu käytettäväksi pienteollisuus- tai teollisuustarkoituksiin. Emme siksi ota mitään vastuuta vaurioista, jos laitetta käytetään pienteollisuus-, käsityöläis- tai teollisuustyöpaikoilla tai näihin verrattavissa olevissa toimissa.

4. Tekniset tiedot

| | |
|--------------------------------|--|
| Verkköjännitys: | 230 V - 50 Hz |
| Liitäntäteho: | 1200 W |
| Moottorin kierrosluku: | 3400 min ⁻¹ |
| Leikkuuleveys: | 32 cm |
| Leikkuukorkeuden säätö: | 25-60 mm; 3-asteinen |
| Keräyssäkin tilavuus: | 28 litraa |
| Äänitaso L _{PA} : | 76 dB(A) |
| Äänitehotaso L _{WA} : | 96 dB(A) |
| Kannattimen tärähtely: | < 2,5 m/s ² |
| Suojaluokka: | II /  |

5. Ennen käyttöönottoa

Ruohonleikkuri on purettu toimitusta varten. Kokonainen työntöaisa ja keräyskori on asennettava ennen ruohonleikkurin käyttöä. Seuraa käyttöohjetta askel askeleelta ja katso kuvista esimerkkiä, jotta kokoaminen helpottuu.

Työntösangan kokoaminen (kuvat 3-10)

Ota työntösanganpidike ja pistä se kumpaankin sitä varten tarkoitettuun aukkoon (kuva 3). Kiinnitä nämä oheisten ruuvien avulla kuten kuvasta 4 näkyy. Alempaa työntösankaa on työnnettävä työntösanganpidikkeen ylitse (kuva 5). Huomio! Muista, että vedonkevennys (kuva 5/asento A) ennen sitä on työnnettävä alempaan työntösankaan. Oheisten ruuvien (A), muoviosien (B) ja käsipyörän (C) avulla putket ruuvataan yhteen kuten kuvasta 8 käy ilmi. Lopulta moottorijohto liitetään työntösankaan (kuva 10 / asento A) kaapelinpidikkeiden (kuva 9 / asento A) avulla.

Keräyskorin kokoaminen (kuvat 11-15)

Asenna sankateline kuten kuvassa 11. Työnnä ruohonkeräyssäkki sankatelineen (kuva 12) ylitse. Ruohonkeräyssäkkiä on kuten kuvista 13 ja 14 käy ilmi kiinnitettävä sankatelineeseen. Keräyssäkin ripustamista varten moottori on sammutettava ja leikkuuterä ei enää saa pyöriä. Ruohonheittoläppää

(kuva 15 / asento A) nostetaan toisella kädellä. Toisella kädellä taas pidetään keräyssäkkiä kiinni kahvasta ja se ripustetaan paikalleen ylhäältäpäin (kuva 15).

Leikkuukorkeuden säätö

Huomio! Leikkuukorkeuden säädön saa suorittaa vain moottorin sammuttua ja kun vahvavirtapistoke on vedetty irti.

Ennen kuin aloitat ruohon leikkaamista, tarkista ettei leikkuutyökalut ole tylsiä ja etteivät kiinnitysvälineet ole vahingoittuneita. Korvaa tylsät ja/tai vahingoittuneet leikkuutyökalut, jottei synny epätasapainoa. Ennen tätä tarkastusta on sammutettava moottori ja vedettävä irti vahvavirtapistoke.

Leikkuukorkeuden säädön on suoritettava kuten kuvissa 16 ja 17 esitetään. Laitetta on käännettävä tai kallistettava sivulle. Etummainen ja taaimmainen kara on saatettava samaan uritukseen, jotta leikkuuterä liikkuu yhdensuuntaisesti nurmiksoon.

Asento A

Leikkuukorkeus: 60 mm

Asento B

Leikkuukorkeus: 42,5 mm

Asento C

Leikkuukorkeus: 25 mm

Sähköliittymä

Ruohonleikkuria voi liittää jokaiseen pistorasiaan, jossa on 230 voltin vaihtovirta. Kuitenkin vain suojapistokerasia on sallittu, jonka varmistamiseksi on varustauduttava 16 ampeerin johtosuojakytkimellä. Lisäksi vuotovirtasuojakytkimen (RCD), jonka maksimiteho on 30mA, on oltava esikytetty.

Laitteen liitosjohto

Käytä vain laitteen liitosjohtoja, jotka eivät ole vahingoittuneita. Laitteen liitosjohto ei saa olla kuinka pitkä tahansa (enint. 50m), koska muuten sähkömoottorin teho kärsii. Laitteen liitosjohdon halkaisijan on oltava 3 x 1,5 mm². Ruohonleikkureiden laiteliitosjohdoille syntyy usein eristevahinkoja. Syitä siihen ovat m.m.:

- Leikkauskohdat johdon ylittämisen takia.
- Puristuskohtat, kun laitteen liitosjohtoa on vedetty ovien ja ikkunoiden alitse.
- Repeämiä eristeen vanhenemisen takia.
- Taivutuskohtat laitteen liitosjohdon asiattoman kiinnityksen tai viennin takia.

FIN

Liitäntäjohtojen tulee olla vähintään tyyppiä H05RN-F ja 3-johtimisia. Tyyppinimike täytyy lakisääteisesti olla merkittynä laitteen liitäntäjohtoon. Osta ainoastaan sellaisia liitäntäjohtoja, joissa on tyyppimerkintä! Laitteen liitäntäjohtojen pistokkeiden ja liittimien tulee olla kumista valmistettuja ja roiskevedeltä suojattuja. Laitteen liitäntäjohtodot eivät saa olla miten pitkiä tahansa. Pitempien liitäntäjohtojen johtimien läpimitan tulee olla suurempi. Laitteen liitäntäjohtojen ja jatkojohtojen hyväkuntoisuus tulee tarkastaa säännöllisin väliajoin. Huolehdi siitä, että johdot ovat jännitteettömiä tarkastuksen aikana. Kelaa laitteen liitäntäjohto kokonaan auki. Tarkasta myös, onko liitäntäjohtojen pistokkeiden ja liittimien liitoskohdissa taitoskohtia.

6. Käyttö

Yhdistä vahvavirtapistoke (kuva 1/asento 6) pidennysjohtoon. Pidennysjohdon on oltava varmistettu johdonkevennyksellä kuten kuvassa 18 esitetään.

Huomio!

Tahattomasti käynnistämisen ehkäisemiseksi on ruohonleikkuri varustettu käynnistyksenestolla (kuva 19/kohta A), jota tulee painaa ennen kuin painetaan käynnistintä (kuva 19/kohta B). Jos kytkentänäppäin päästetään irti, niin ruohonleikkuri sammuu. Tee tämä menettely muutaman kerran varmistaaksesi, että laitteesi toimii oikein. Ennen kuin suoritat laitteelle korjaus- tai huoltotoimia, tulee aina varmistaa, että terä ei enää pyöri ja laite on irroitettu verkkovirrasta.

Huomio! Älä koskaan avaa poistoläppää, kun silppusäkki tyhjennetään ja moottori käy vielä. Pyörivä terä saattaa aiheuttaa tapaturmia.

Kiinnitä poistoläppä ja silppusäkki aina huolellisesti paikalleen. Sammuta moottori ennen niiden irrottamista.

Ohjausvarsien aikaansaama turvallisuusvälimatka teräkotelon ja käyttäjän välillä tulee säilyttää aina. Ole erityisen varovainen, kun leikkaat ruohoa tai muutat suuntaa penkereillä tai rinteillä. Huolehdi tukevasta asennosta, käytä luistamattomia, pitäviä kenkiä ja pitkiä housuja.

Leikkaa ruoho rinteessä aina poikkisuuntaan. Turvallisuussyistä ei tätä ruohonleikkuria saa käyttää rinteissä, joiden kaltevuuskulma on suurempi kuin 15°.

Ole erityisen varovainen taaksepäin liikkuessasi ja ruohonleikkuria vetäessäsi. Kompastumisvaara!

Ohjeita ruohon leikkaamiseen

Suosittelomme leikkaamisessa päällekkäin meneviä leikkausratoja.

Leikkaa vain terävin, moitteettomin terin, jotta ruohonkorret eivät repeile ja saa ruohoa kellastumaan.

Siistin leikkauksijäljen kehittämiseksi tulee ruohonleikkuria kuljettaa mahdollisimman suorilla ratoja. Näiden ratojen tulisi mennä aina muutaman sentin päällekkäin, jotta väliin ei jää leikkaamattomia raitoja.

Se, kuinka usein ruoho leikataan, riippuu periaatteessa ruohon kasvunopeudesta. Pääkasvukautena (touko-kesäkuussa) kaksi kertaa viikossa, muuten kerran viikossa. Leikkaukorkeuden tulee olla 4 - 6 cm välillä ja kasvun tulisi olla 4-5 cm seuraavaan leikkaamiseen mennessä. Jos ruoho on päässyt pitemmäksi, niin ei tule tehdä sitä virhettä, että leikkaa sen heti yhtä lyhyeksi kuin tavallisesti. Se vahingoittaa nurmikkoa. Älä koskaan leikkaa pois enempiä kuin puolet ruohon korkeudesta.

Pidä leikkurin alapuoli puhtaana ja poista ruohokerrostumat ehdottomasti heti. Kerrostumat vaikeuttavat käynnistystä, heikontavat leikkauksen laatua ja huonontavat ruohon ulosheittoa.

Rinteillä tulee leikkaurata tehdä poikkisuuntaan. Ruohonleikkurin alasluiistaminen estetään parhaiten ylöspäin vinolla asennolla.

Valitse leikkaukorkeus ruohon pituuden mukaan. Leikkaa ruoho useampaan kertaan, niin että kerralla leikataan kork. 4 cm.

Ennen leikkausterän tarkastusta tulee moottori sammuttaa. Muista, että terä pyörii moottorin sammuttamisen jälkeen vielä muutaman sekunnin ajan. Älä koskaan yritä pysäyttää terää. Tarkasta säännöllisin väliajoin, onko terä kiinnitetty tukevasti, hyvässä kunnossa ja terävä. Jos näin ei ole, tulee se teroittaa tai vaihtaa. Mikäli pyörivä terä iskee johonkin esineeseen, pysäytä ruohonleikkuri ja odota, kunnes terä on pysähtynyt kokonaan. Tarkasta sitten terän ja teränpidikkeen kunto. Jos ne ovat vahingoittuneet, ne tulee vaihtaa uuteen.

Aseta laitteen liitäntäjohto silmukoille maahan käytetyn pistorasian eteen. Leikkaa pistorasiasta tai johdosta pois päin ja huolehdi siitä, että liitäntäjohto

lojuu aina leikatulla ruohoalueella, jotta ruohonleikkuri ei aja sen päältä.

Jos leikkaamisen aikana jää ruohonsilppua maahan lojumaan, tulee keräyspussi tyhjentää.

Huomio! Ennen keräyspussin irroittamista sammuta moottori ja odota, kunnes leikkaustyökalu on pysähtynyt.

Ota keräyspussi pois nostamalla yhdellä kädellä poistoluukkua ja toisella kädellä irroittamalla keräyspussin kantokahvasta pitäen. Turvallisuusmääräysten mukaisesti poistoluukku putoaa kiinni, kun keräyspussi otetaan pois, ja sulkee taemman poistoaukon. Jos ruohonsilppua jää tällöin aukkoon, niin moottorin helpomman käynnistymisen vuoksi on tarkoituksenmukaista vetää ruohonleikkuria n. 1 m taaksepäin.

Älä poista leikkuujätteitä leikkurin kotelosta tai leikkaustyökalusta käsin tai jaloin, vaan sopivin apuvälinein, esim. harjalla tai luudalla.

Hyvän keräystuloksen takaamiseksi tulee keräyspussi ja erityisesti verkko puhdistaa sisäpuolelta käytön jälkeen.

Ripusta keräyspussi paikalleen vain moottorin ja leikkaustyökalun seistessä.

Nosta poistoluukkua yhdellä kädellä ja ripusta toisella kädellä keräyspussi kantokahvasta pitäen ylhäältä paikalleen.

7. Verkkojohdon vaihtaminen

Kun tämän laitteen verkkojohto vahingoittuu sen on korvattava joko valmistaja tai hänen asiakas-, huolto- ja varaosapalvelunsa tai vastaavan pätevyyden omaava henkilö, jotta vaaratilanteita ei pääse syntymään.

8. Puhdistus, huolto ja varaosatilaus

Irroita verkkopistoke pistorasiasta ennen kaikkia puhdistusstoimia.

8.1 Puhdistus

- Pidä suojalaitteet, Ilmaraot ja moottorin kotelo niin puhtaina pölystä ja liasta kuin suinkin mahdollista. Pyyhi laite puhtaalla rievulla tai puhalla se puhtaaksi vähäpaineisella paineilmalla.
- Suosittelemme laitteen puhdistamista heti joka käytön jälkeen.
- Puhdista laite säännöllisin väliajoin käyttäen kosteaa riepua ja vähän saippuaa. Älä käytä sellaisia puhdistusaineita tai liuotteita, jotka saattavat syövyttää laitteen muoviosia. Huolehdi siitä, ettei laitteen sisäpuolelle pääse vettä.

8.2 Hiiliharjat

Jos kipinöitä syntyy ylettömästi, anna sähköalan ammattihenkilön tarkastaa hiiliharjojen kunto. Huomio! Hiiliharjojen vaihdon saa tehdä vain sähköalan ammattihenkilö.

8.3 Huolto

- Kuluneet tai vahingoittuneet leikkuuterät, teränpidikkeet ja pultit on korvattava sarjoittain valtuutetun ammattimiehen luona, jotta tasapainotus säilyy.
- Ruohonleikkuria ei saa puhdistaa juoksevalla vedellä, ja aivan erityisesti ei korkeapaineella. Pidä huolta siitä, että kaikki kiinnitysvälineet (ruuvit, mutterit jne.) aina ovat kiristettyjä, jotta voit työskennellä turvallisesti ruohonleikkurilla.
- Tarkista ruohonkeräyslaitetta useasti kulumisia silmällä pitäen.
- Korvaa kuluneet tai vahingoittuneet osat.
- Säilytä ruohonleikkuriasi kuivassa tilassa.
- Pitkää elinikää varten kaikki ruuviosat kuten pyörät ja karat on puhdistettava ja sitten voideltava.
- Ruohonleikkurin säännöllinen hoito ei vain pitkäksi ajaksi turvaa sen kestävyyttä ja tehokkuutta, vaan vaikuttaa osaltaan siihen, että voit leikata nurmikkoasi tarkasti ja helposti. Puhdista ruohonleikkuri mahdollisuuksien mukaan harjalla tai rievulla. Älä koskaan käytä liuottimia tai vettä lian poistamiseksi.
- Rakenneosista kulumisesta kärsii kaikkein eniten leikkuuterä. Tarkista säännöllisesti leikkuuterän tila sekä sen kiinnityksen. Mikäli leikkuuterä on kulunut, se on heti korvattava uudella tai hiottava. Jos ruohonleikkuri tärähtelee liian voimakkaasti, tämä merkitsee sitä, että

FIN

leikkuuterä ei ole tarpeeksi tasapainotettu tai että se on epämuodostunut kolhujen takia. Siinä tapauksessa se on korjattava tai vaihdettava uuteen.

- Laitteen sisäosassa ei ole lisäosia, joita pitäisi huoltaa.

8.4 Leikkuuterän vaihto

Turvasyistä suosittelemme, että leikkuuterien vaihdon suorittaa valtuutettu ammattimies. Huomio! Käytä työkaluineita! Käytä vain alkuperäisteriä, koska muuten toiminnot ja turvallisuus mahdollisesti eivät ole taattuina.

Leikkuuterän vaihtoa varten toimit seuraavasti:

- Irrota kiinnitysruuvi (katso kuva 20).
- Poista leikkuuterä ja korvaa se uudella.
- Uutta leikkuuterää asennettaessa on otettava huomioon terän asentamissuunta. Terän tuulettimen siipien on työnnyttävä moottoritilaan (katso kuva 20). Kiristyskarojen on oltava yhtäläisiä leikkuuterän meistojen kanssa (katso kuva 21).
- Lopulta kiristät taas yleisavaimella kiinnitysruuvien kiinni. Vääntömomentin tulisi olla noin 25 Nm.

Kauden lopulla tarkistat koko ruohonleikkurin ja poistat kaikki jäämät, jotka ovat jääneet kiinni leikkuriin. Ennen jokaisen kauden alkua leikkuuterien tilaa on ehdottomasti tarkistettava. Käänny korjausten tarpeessa asiakashuoltomme puoleen. Käytä vain alkuperäisiä varaosia.

8.5 Varaosatilaus:

Varaosa tilatessasi anna seuraavat tiedot:

- Laitteen tyyppi
- Laitteen tuotenumero
- Laitteen tunnusnumero
- Tarvittavan varaosan varaosanumero.

Ajankohtaiset hinnat ja muut tiedot löydät osoitteesta www.isc-gmbh.info

Varaosaleikkuuterä tuotenro.: 34.054.81

9. Käytöstäpoisto ja uusiokäyttö

Laite on pakattu kuljetuspakkaukseen, jotta vältetään kuljetusvauriot. Tämä pakkaus on raaka-ainetta ja sitä voi siksi käyttää uudelleen tai sen voi toimittaa kierrätyksen kautta takaisin raaka-ainekiertoon.

Laite on ja sen varusteet on valmistettu eri materiaaleista, kuten esim. metallista ja muoveista. Toimita vialliset rakenneosat oneglmajätehävitykseen. Tiedustele asiaa alan ammattiliikkeestä tai kunnanhallitukselta!

10. Häiriöetsintäohje

| Häiriö | Mahdollinen syy | Poisto |
|--------------------------|---|---|
| Moottori ei käynnisty | a) Kondensaattori viallinen b) Ei virtaa pistokkeessa c) Johto viallinen d) Kytkin-pistoke-yhdistelmä viallinen e) Liitännät irronneet moottorissa tai kondensaattorissa f) Laite seisoo korkeassa ruohossa g) Ruohonleikkurin kotelo tukkeutunut | a) Huoltopalvelu vaihtaa/korjaa b) Tarkasta johto ja varoke c) Tarkasta d) Huoltopalvelu vaihtaa/korjaa e) Huoltopalvelu vaihtaa/korjaa f) Käynnistä lyhyessä ruohossa tai jo leikatulla nurmikolla; mahd. muutettava leikkauskorkeutt g) Puhdista kotelo, jotta terä voi pyöriä esteettä |
| Moottorin teho heikkenee | a) Liian korkea tai liian kostea ruoho b) Ruohonleikkurin kotelo tukkeutunut c) Terä erittäin kulunut | a) Korjaa leikkauskorkeus b) Puhdista kotelo c) Vaihda terä uuteen |
| Huono leikkaustulos | a) Terä on kulunut b) Väärä leikkauskorkeus | a) Vaihda terä uuteen tai teroita se b) Korjaa leikkauskorkeus |

Tärkeä viite! Moottorin suojaamiseksi se on varustettu lämpökatkaisimella, joka sammuttaa moottorin ylikuormituksen sattuessa ja käynnistää sen automaattisesti uudelleen lyhyen jäähdytystauon jälkeen!

RUS**⚠ Внимание!**

При использовании устройства необходимо выполнять правила по технике безопасности, чтобы избежать травм и не допустить ущерба. Поэтому прочтите полностью внимательно это руководство по эксплуатации. Храните руководство по эксплуатации в надежном месте для того, чтобы можно было воспользоваться в любое время содержащейся в нем информацией. В том случае если Вы передаете устройство другим людям, то необходимо приложить к нему настоящее руководство по эксплуатации. Мы не несем ответственность за травмы и ущерб, которые возникли в результате несоблюдения указаний этого руководства по эксплуатации и техники безопасности.

1. Указания по технике безопасности

Необходимые указания по технике безопасности Вы можете найти в приложенной брошюре.

⚠ ВНИМАНИЕ!

Прочитайте все указания по технике безопасности и технические требования.

При невыполнении указаний по технике безопасности и технических требований возможно получение удара током, возникновение пожара и/или получение серьезных травм.

Храните все указания по технике безопасности и технические требования для того, чтобы было возможно воспользоваться ими в будущем.

Пояснение указательных табличек, находящихся на оборудовании (смотрите рисунок 22)

- 1= Перед вводом в эксплуатацию прочтите инструкцию по эксплуатации!
- 2= Не допускайте посторонних в опасную зону!
- 3= Осторожно! – острые режущие ножи – перед текущими ремонтными работами, а также повреждениями кабеля вынуть штекер из розетки электросети! Режущий нож продолжает вращаться дальше и после выключения двигателя!
- 4= Внимание, держите кабель электропитания подальше от режущих ножей!

2. Состав устройства (рисунки 1/2)

1. Переключатель включено-выключено
2. Устройство снятия натяжения кабеля
3. Рукоятка для переноски
4. Мешок для улавливания травы
5. Клапан выброса
6. Кабель сетевого электропитания
7. Верхняя ведущая дужка
8. Нижняя ведущая дужка
9. Крепление ведущей дужки
10. Крепежные винты для ведущей дужки
11. Скобы крепления кабеля
12. Крепежные винты для крепления ведущей дужки
13. Ключ для замены ножа
14. Детали рамы мешка для улавливания травы

3. Использование по назначению

Машинка для подстригания газонов предназначена для использования на приусадебных участках и в любительском садоводстве.

В качестве машинки для подстригания газонов для использования на приусадебных участках и в любительском садоводстве рассматриваются такие устройства, количество часов работы которых в году как правило не превышает 50 часов и которые используются главным образом для ухода за газоном или травяными площадками, но не в общественных скверах, парках, на спортивных площадках, а также не для сельского и лесного хозяйства.

Внимание! В связи с опасностью получения травм запрещено использовать машинку для подстригания газонов для стрижки кустарника, живой изгороди и ягодных кустов, для резки и измельчения вьющихся растений или растущей на крыше или в балконных ящиках травы, а также для очистки (аспирации) дорожек и в качестве резчика для измельчения отходов дерева и кустарника. Кроме того запрещено использовать машинку для подстригания газонов в качестве моторного плуга и для выравнивания возвышений почвы, таких как например бугры нор крота.

По технике безопасности запрещено использовать машинку для подстригания газонов в качестве приводного устройства для других рабочих инструментов и насадок, исключением является однозначный допуск изготовителя.

Устройство можно использовать только в соответствии с его предназначением. Любое другое, выходящее за эти рамки использование, считается не соответствующим предписанию. За возникшие в результате этого ущерб или травмы любого рода несет ответственность пользователь или работающий с инструментом, а не изготовитель.

Необходимо учесть, что наши устройства согласно предписанию не рассчитаны для использования в промышленной, ремесленной или индустриальной области. Мы не предоставляем гарантий, если устройство будет использоваться в промышленной, ремесленной или индустриальной, а также подобной деятельности.

4. Технические данные

| | |
|---|--|
| Напряжение сети: | 230 в ~ 50Гц |
| Потребление мощности: | 1200 Вт |
| Скорость вращения двигателя: | 3400 мин ⁻¹ |
| Ширина резки: | 32 см |
| Предел регулировки реза: | 25-60 мм; 3-х ступенчато |
| Объем улавливающего мешка: | 28 литров |
| Уровень давления шума L _{РА} : | 76 дБ(А) |
| Уровень мощности шума L _{WA} : | 96 дБ(А) |
| Вибрация на рукоятке: | ≤ 2,5 м/сек ² |
| Класс защиты: | II /  |

5. Перед вводом в эксплуатацию

Машинка для подстригания газонов поставляется в разобранном состоянии. Комплект ведущей дужки и улавливающий короб необходимо смонтировать перед эксплуатацией машинки для подстригания газонов. Следуйте руководству по эксплуатации шаг за шагом и используйте рисунки для того, чтобы облегчить себе сборку.

Монтаж ведущей дужки (рисунки с 3 по 10)

Возьмите крепление ведущей дужки и вставьте ее в оба, предназначенных для этого отверстия (рисунок 3). Закрепите ее так, как это показано на рисунке 4 при помощи приложенных винтов. Нижнюю ведущую дужку нужно наставить на

крепление ведущей дужки (рисунок 5). Внимание! Не забудьте предварительно вставить устройство снятия натяжения (рисунок 5/поз. А) на нижнюю ведущую дужку.

Свинтите трубы приложенными винтами (А), пластмассовыми частями (В) и барашковой гайкой (С) с.

Затем вставить верхнюю ведущую дужку на нижнюю ведущую дужку (рисунок 7) и свинтите их, как показано на рисунке 8 друг с другом. В заключении закрепить при помощи крепления кабеля (рисунок 9/поз. А) кабель двигателя на ведущей дужке (рисунок 10/поз. А).

Монтаж улавливающего короба (рисунки с 11 по 15)

Соберите каркас из дужек, как показано на рисунке 11. Натяните мешок улавливания травы на проволочный каркас (рисунок 12). Мешок улавливания травы должен быть закреплен, как показано на рисунках 13 и 14 на проволочном каркасе. Для подвески улавливающего мешка необходимо выключить двигатель, режущий нож при этом не должен вращаться. Приподнять клапан выброса (рисунок 15/поз. А) одной рукой. Другой рукой удерживая улавливающий мешок за рукоятку подвесить его сверху (рисунок 15).

Регулировка высоты резки

Внимание! Регулировку высоты резки разрешается осуществлять только при неработающем двигателе и если штекер кабеля электропитания вынут из розетки электросети.

Прежде чем Вы начнете косить траву проконтролируйте насколько наточен режущий инструмент, а также на отсутствие повреждений. Замените затупившийся или поврежденный режущий инструмент для того, чтобы избежать дисбаланса. При проведении этого контроля необходимо выключить двигатель и вынуть штекер из розетки электросети.

Регулировка высоты резки должна осуществляться так, как это изображено на рисунках 16 и 17. Для этого нужно перевернуть устройство или наклонить его вбок. Установить на передней и задней оси одинаковую высоту для того, чтобы режущий нож двигался параллельно к травяной поверхности.

Позиция А

Высота резки: 60 мм

Позиция В

Высота резки: 42,5 мм

RUS**Позиция С**

Высота резки: 25 мм

Подключение электричества

Машинку для подстригания газонов можно подключить к каждой электрической розетке с переменным током и напряжением 230 в. Но допускается использовать только штепсельную розетку с защитным контактом, располагающей предохранительным защитным выключателем на 16 А. Кроме того в электросети необходимо наличие включенного предварительно автомата защиты от тока утечки (RCD) с максимальным током срабатывания 30 мА!

Кабель электропитания

Используйте только неповрежденные кабели электропитания. Кабель электропитания не должен превышать максимальную длину (50 м), так как в противном случае снизится мощность электродвигателя. Кабель электропитания должен иметь поперечное сечение 3 x 1,5 мм². На кабеле электропитания машинок для подстригания газонов особенно часто возникают повреждения изоляции. Причины этого могут быть следующими:

- Порезы при переезде машинки через кабель
- Сдавливание кабеля электропитания, если он прокладывается через двери или окна
- Трещины в результате старения изоляции
- Места надломов в результате неправильно осуществленных крепления или прокладки кабеля электропитания

Кабель электропитания должен быть как минимум типа H05RN-F и иметь 3-жилы. На кабеле электропитания также должен иметься штамп с типовым обозначением. Приобретайте кабели электропитания только с маркировкой! Штекер и соединительная муфта кабеля электропитания должны быть изготовлены из резины и защищены от брызг воды. Кабель электропитания не должен быть чрезмерно длинным. Длинные кабели электропитания должны иметь большее поперечное сечение проводников. Кабель электропитания и удлинительные кабели необходимо регулярно контролировать на наличие повреждений. Внимательно следите за тем, чтобы кабели при проведении контроля были отключены от электропитания. Разматывайте весь кабель электропитания полностью. Проверьте также места ввода кабеля электропитания, у штекеров и соединительных муфт на места перегибов.

6. Обращение с устройством

Соедините штекер (рисунок 1/поз. 6) с удлинительным кабелем. Удлинительный кабель должен быть зафиксирован, как изображено на рисунке 18 при помощи приспособления для снятия натяжения кабеля.

Внимание!

Для того, чтобы избежать случайного включения машинка для подстригания газонов снабжена устройством блокировки включения (рисунок 19/ поз. А), которое должно быть нажато прежде, чем Вы нажмете рычаг пуска (рисунок 19 / поз. В). Если отпустить рычаг пуска, то машинка для подстригания газонов выключится. Осуществите пуск машинки несколько раз для того, чтобы убедиться, что устройство работает нормально. Прежде чем Вы будете осуществлять ремонт или техническое обслуживание машинки убедитесь, что нож не вращается и устройство отсоединено от электросети.

Внимание! Запрещено открывать клапан выброса в то время, когда опорожняется улавливающая емкость, а двигатель еще работает. Вы можете получить травму от вращающегося ножа.

Всегда надежно крепите клапан выброса, а также мешок улавливания травы. Перед их удалением выключите двигатель.

Работающий должен всегда выдерживать безопасную дистанцию до корпуса с ножами, заданную направляющими штангами. Будьте особенно осторожны во время стрижки и изменениях направления на откосах и склонах. Сохраняйте стабильное положение тела, одевайте для работы обувь с нескользкой, цепкой подошвой и длинные брюки.

Стригите всегда поперек склона. Запрещено по технике безопасности стричь машинкой для подстригания газонов на склонах крутизной более 15 градусов.

Будьте особенно осторожны при движении спиной вперед и если Вы тянете машинку для подстригания газонов на себя. Опасность споткнуться!

Указания по проведению оптимальной стрижки

Рекомендуется стричь внахлестку.

Стригите исправными наточенными ножами для того, чтобы не обтрепать стебли травы, так как иначе травяной покров станет желтым.

Для получения аккуратных результатов стрижки ведите машинку для подстригания газонов как можно прямыми линиями. При этом полосы должны всегда на несколько сантиметров перекрывать друг друга для того, чтобы избежать образования полос.

Частота проведения стрижки зависит в основном от скорости роста травы. В период интенсивного роста (май - июнь) стригите два раза в неделю, в прочее время один раз в неделю. Высота резки должна составлять от 4 см до 6 см, а до следующей резки трава должна подрасти на 4 или 5 см. Если трава вырастет выше, то не нужно делать ошибки и сразу стричь ее до желаемой высоты. Это вредит травяному покрову. Никогда не срезайте более чем половина высоты травы.

Содержите нижнюю часть корпуса косилки в чистоте и непременно удаляйте отложения. Налипшая трава затрудняет процесс запуска и выброс травы, ухудшает качество стрижки.

На склонах нужно прокладывать полосы резки поперек склона. Соскальзывание машинки для подстригания газонов можно предупредить установив ее под углом вверх.

Выбирайте высоту резки в зависимости от действительной высоты травы. Состригайте за несколько подходов так, чтобы за раз не срезать более 4 см травяного покрытия.

Прежде чем осуществить какой-либо контроль ножей выключите двигатель. Учтите, что ножи после выключения двигателя продолжают еще несколько секунд вращаться. Запрещено пытаться остановить ножи. Регулярно контролируйте правильность крепления ножа, его рабочее состояние и остроту. При обнаружении недостатков необходимо наточить или заменить нож. Если нож при движении ударится о препятствие, то необходимо остановить машинку для подстригания газонов и выждать до полной остановки ножа. Затем проверьте состояние ножа и его крепления. Если имеются повреждения, то необходимо их

заменить.

Уложите используемый кабель электропитания петлями перед штепсельной розеткой на пол. Стригите в направлении от штепсельной розетки, а также от кабеля и внимательно следите за тем, чтобы кабель электропитания всегда лежал на скошенном участке травяного покрытия для того, чтобы не переехать кабель электропитания машинкой для подстригания газонов.

Как только во время стрижки остатки травы останутся лежать на земле необходимо опорожнить улавливающий мешок.

Внимание! Перед удалением улавливающего мешка выключить двигатель и выждать остановки режущего инструмента.

Для снятия улавливающего мешка поднять одной рукой клапан выброса, другой рукой вынуть улавливающий мешок за рукоятку для переноски. Согласно предписанию техники безопасности при снятии улавливающего мешка клапан выброса падает и запирает заднее отверстие выброса. Если остатки травы останутся висеть в отверстии, то для легкости пуска рекомендуется откатить машинку для подстригания газонов примерно на 1 м назад.

Запрещено удалять рукой или ногой остатки срезанной травы из корпуса косилки и с рабочего инструмента, используйте для этого соответствующие вспомогательные средства, например, щетку или метелку.

Для сохранения эффективности сбора травы необходимо очищать улавливающий мешок и особенно сетку после каждого использования.

Вставляйте улавливающий мешок только при выключенном двигателе и находящемся в покое режущим инструментом.

Приподнять одной рукой клапан выброса, а другой рукой, держа улавливающий мешок за рукоятку, зацепить его сверху.

RUS

7. Замена кабеля питания электросети

Если будет поврежден кабель питания от электросети этого устройства, то его должен заменить изготовитель устройства, его служба сервиса или другое лицо с подобной квалификацией для того, чтобы избежать опасностей.

8. Очистка, технический уход и заказ запасных деталей

Перед всеми работами по очистке вынуть штекер из розетки.

8.1 Очистка

- Очищайте защитные устройства, вентиляционные отверстия и корпус двигателя как можно лучше от пыли и грязи. Протрите фрезу чистой ветошью или продуйте сжатым воздухом с низким давлением.
- Мы рекомендуем очищать фрезу после каждого использования.
- Очищайте устройство регулярно влажной тряпкой с небольшим количеством жидкого мыла. Не используйте моющие средства или растворители; они могут разъесть пластмассовые части устройства. Следите за тем, чтобы вода не попала вовнутрь устройства.

8.2 Угольные щетки

При чрезмерном образовании искр сдайте фрезу в специализированную мастерскую для проверки угольных щеток. Внимание! Угольные щетки разрешается заменять только специалисту-электрику.

8.3 Технический уход

- Изношенные или поврежденные нож, крепление ножа и болты должен заменить в комплекте имеющий сертификат специалист для того, чтобы сохранить балансировку.
- Запрещено очищать машинку для подстригания газонов проточной водой, а тем более под давлением. Следите за тем, чтобы все крепежные элементы (винты, гайки и т.д.) всегда были прочно затянуты, что обеспечит Вам надежность в работе с косилкой.
- Проверяйте чаще приспособление для улавливания травы на следы износа.
- Замените изношенные или поврежденные

детали.

- Храните машинку для подстригания газонов в сухом помещении.
- Для удлинения срока службы необходимо все винтовые соединения, а также колеса и оси очищать и затем смазывать маслом.
- Регулярный уход за машинкой для подстригания газонов не только обеспечивает длительный срок службы и сохраняет производительность, но и способствует аккуратной и несложной стрижке Вашего травяного покрытия. Очищайте Вашу машинку для подстригания газонов щеткой или ветошью. Запрещено использовать растворители или воду для удаления загрязнений.
- Больше всего подвержен износу нож. Регулярно проверяйте состояние ножа, а также его крепление. Если нож износился, то его нужно немедленно заменить или наточить. Если возникнет неравномерная вибрация машинки для подстригания газонов, то это означает, что нож не сбалансирован или в результате соударений деформирован. В этом случае его нужно отремонтировать или заменить.
- Внутри устройства нет других, нуждающихся в техническом обслуживании деталей.

8.4 Замена ножа

Для Вашей безопасности мы рекомендуем, чтобы нож заменял имеющий лицензию специалист. Внимание! Используйте рабочие перчатки! Используйте только оригинальные ножи изготовителя, так как в противном случае не будут обеспечены работоспособность устройства и безопасность.

Для замены ножа необходимо осуществить следующее:

- Отвинтите крепежный винт (смотрите рисунок 20).
- Удалите нож и замените его новым.
- При установке нового ножа внимательно проследить за направленностью ножа. Крылья ножа должны выходить в отсек двигателя (смотрите рисунок 20). Зажимная оправка должна совпадать с штамповками на ноже (смотрите рисунок 21).
- В завершении прочно завинтите универсальным ключом крепежный винт. Момент затяжки должен составлять примерно 25 Нм.

В конце сезона проведите общий осмотр машинки для подстригания газонов и удалите все собравшиеся остатки. Перед каждым началом сезона непременно проверьте состояние ножа. Для ремонта устройства обращайтесь в нашу службу сервиса. Используйте только оригинальные запасные детали изготовителя.

8.5 Заказ запасных деталей:

При заказе запасных частей необходимо привести следующие данные:

- Модификация устройства
- Номер артикула устройства
- Идентификационный номер устройства
- Номер запасной части требуемой для замена детали

Актуальные цены и информация находятся на сайте www.isc-gmbh.info

Запасной нож № арт.: 34.054.81

9. Утилизация и вторичная переработка

Устройство находится в упаковке для того, чтобы избежать его повреждений при транспортировке. Эта упаковка является сырьем и поэтому может быть использована повторно или направлена во вторичную переработку сырья.

Устройство и его принадлежности состоят из различных материалов, таких как например металл и пластмасс. Утилизируйте дефектные детали в местах сбора особых отходов.

Информацию об этом Вы можете получить в специализированном магазине или в местных органах правления!

RUS**10. Порядок поиска неисправностей**

| Неисправность | Возможная причина | Устранение |
|----------------------------------|---|---|
| Двигатель не запускается | a) Неисправен конденсатор b) Отсутствует электропитание сети c) Неисправен кабель d) Неисправно сочетание выключатель-штекер e) Отсоединились подключения двигателя или конденсатора f) Косилка стоит в высокой траве g) Засорен корпус косилки | a) Обратитесь в службу сервиса b) Проверить кабель и предохранитель c) Проверить d) Обратитесь в службу сервиса e) Обратитесь в службу сервиса f) Запустить в более низкой траве или на уже скошенном участке; При необходимости изменить высоту резки g) Очистить корпус для того, чтобы нож мог свободно вращаться |
| Мощность двигателя снизилась | a) Слишком высокая или слишком влажная трава b) Корпус косилки засорен c) Нож сильно изношен | a) Отрегулировать высоту резки b) Очистить корпус c) Заменить нож |
| Неаккуратно обрабатывается трава | a) Изношен нож b) Неправильно выбрана высота резки | a) Заменить или наточить нож b) Отрегулировать высоту резки |

Внимание! Для защиты двигатель снабжен термовыключателем, который при перегрузке отключает и после небольшого периода охлаждения вновь автоматически включает устройство!



Konformitätserklärung

ISC-GmbH · Eschenstraße 6 · D-94405 Landau/Isar

D erklärt folgende Konformität gemäß EU-Richtlinie und Normen für Artikel
GB declares conformity with the EU Directive and standards marked below for the article
F déclare la conformité suivante selon la directive CE et les normes concernant l'article
NL verklaart de volgende conformiteit in overeenstemming met de EU-richtlijn en normen voor het artikel
E declara la siguiente conformidad a tenor de la directiva y normas de la UE para el artículo
P declara a seguinte conformidade de acordo com a directiva CE e normas para o artigo
S förklarar följande överensstämmelse enl. EU-direktiv och standarder för artikeln
FIN ilmoittaa seuraavaa Euroopan unionin direktiivien ja normien mukaista yhdenmukaisuutta tuotteelle
N erklærer herved følgende samsvar med EU-direktiv og standarder for artikkel
BS заявляет о соответствии товара следующим директивам и нормам ЕС
HR izjavljuje sljedeću uskladenost s odredbama i normama EU za artikl.
RO declară următoarea conformitate cu linia directoare CE și normele valabile pentru articolul.
TR ürün ile ilgili olarak AB Yönetmelikleri ve Normları gereğince aşağıdaki uygunluk açıklama masını sunar.
GR δηλώνει την ακόλουθη συμφώνια σύμφωνα με την Οδηγία ΕΕ και τα πρότυπα για το προϊόν

I dichiara la seguente conformità secondo la direttiva UE e le norme per l'articolo
DK attesterer følgende overensstemmelse i henhold til EU-direktiv og standarder for produkt
CZ prohlašuje následující shodu podle směrnice EU a norem pro výrobek.
H a következő konformitást jelenti ki a termékerekre vonatkozó EU-irányvonalak és normák szerint
SL pojasnjuje sledečo skladnost po smernici EU in normah za artikel.
PL deklaruje zgodność wymienionego poniżej artykułu z następującymi normami na podstawie dyrektywy WE.
SK vydáva nasledujúce prehlásenie o zhode podľa smernice EÚ a noriem pre výrobok.
BG декларира следното съответствие съгласно директивите и нормите на ЕС за продукта.
UKR заявляє про відповідність згідно з Директивою ЄС та стандартами, чинними для даного товару
ES deklareerib vastavuse järgnevalele EL direktiivi dele ja normidele
LT deklaruoja atitiktį pagal ES direktyvas ir normas straipsniui
LV izjāvljuje sledeči konformitēt u skladu s odredbom EZ i normama za artikl
CS Atbilstības sertifikāts apliecina zemāk minēto preču atbilstību ES direktīvām un standartiem
IS Samræmisfyrirlysing staðfestir eftirfarandi samræmi samkvæmt reglum Evrópubandalagsins og stöðlum fyrir vörur

Elektro-Rasenmäher EM 1200

| | | |
|---|--|---|
| <input checked="" type="checkbox"/> 98/37/EC | <input type="checkbox"/> 87/404/EEC | |
| <input checked="" type="checkbox"/> 2006/95/EC | <input type="checkbox"/> R&TTED 1999/5/EC | |
| <input type="checkbox"/> 97/23/EC | <input checked="" type="checkbox"/> 2000/14/EC_2005/88/EC: | L _{WM} = 95 dB; L _{WA} = 96 dB Ø = 32 cm |
| <input checked="" type="checkbox"/> 2004/108/EC | <input type="checkbox"/> 95/54/EC: | |
| <input type="checkbox"/> 90/396/EEC | <input type="checkbox"/> 97/68/EC: | |
| <input type="checkbox"/> 89/686/EEC | | |

EN 60335-1; EN 60335-2-77; EN 55014-1; EN 55014-2; EN 61000-3-2; EN 61000-3-3;
TÜV Rheinland Product Safety GmbH; KBV VI

Landau/Isar, den 03.04.2008

Weichselgartner
General-Manager

Hines
Product-Management

Art.-Nr.: 34.002.74 I.-Nr.: 01018
Subject to change without notice

Archivierung: 3400270-14-4175500

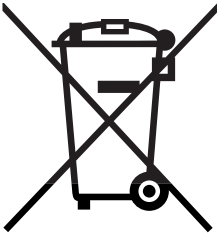

Ⓧ Gælder kun EU-lande

Ⓝ

Smid ikke el-værktøj ud som almindeligt husholdningsaffald.

I henhold til EF-direktiv 2002/96 om elektroaffald og dets omsættelse til national lovgivning skal brugt el-værktøj indsamles adskilt og indleveres på genbrugsstation.

Recycling-alternativ til tilbagesendelse af brugt vare:

Ejeren af det elektroniske apparat er forpligtet til – som et alternativ i stedet for tilbagesendelse – at medvirke til, at relevante dele af apparatet genanvendes ifølge miljøforskrifterne i tilfælde af overdragelse af ejerskab til tredjemand. Det brugte apparat kan også overdrages til et deponeringssted, som vil varetage bortskaffelsen af apparatets dele i overensstemmelse med nationale bestemmelser vedrørende skrotning og genbrug. Ikke omfattet heraf er tilbehørsdele og hjælpemidler, som ikke indeholder elektroniske komponenter.

Ⓢ Endast för EU-länder

Kasta inte elverktyg i hushållssoporna.

Enligt det europeiska direktivet 2002/96/EG om avfall som utgörs av eller innehåller elektriska eller elektroniska produkter och dess tillämpning i den nationella lagstiftningen, måste förbrukade elverktyg källsorteras och lämnas

Återvinnings-alternativ till begäran om återsändning:

Som ett alternativ till återsändning är ägaren av elutrustningen skyldig att bidra till ändamålsenlig avfallshantering för det fall att utrustningen ska skrotas. Efter att den förbrukade utrustningen har lämnats in till en avfallsstation kan den omhändertas i enlighet med gällande nationella lagstiftning om återvinning och avfallshantering. Detta gäller inte för tillbehör delar och hjälpmedel utan elektriska komponenter vars syfte har varit att komplettera den förbrukade utrustningen.

Ⓜ Koskee ainoastaan EU-jäsenmaita

Älä heitä sähkötyökaluja kotitalousjätteisiin.

Sähkökäyttöisiä ja elektronisia vanhoja laitteita koskevan Euroopan direktiivin 2002/96/EY mukaan, joka on sisällytetty kansallisiin lakeihin, tulee loppuun käytetyt sähkökäyttöiset työkalut kerätä erikseen ja toimittaa ympäristöystävälliseen kierrätykseen uusiokäyttöä varten.

Kierrätys vaihtoehtona takaisinlähettämislle:

Sähkölaitteen omistajan velvollisuus on takaisinlähettämisen vaihtoehtona avustaa laitteen asianmukaisesti hävittämistä kierrätyksen kautta, kun laite poistetaan käytöstä. Laitteen voi toimittaa myös kierrätyspisteeseen, joka suorittaa laitteen hävittämisen paikallisten kierrätys- ja jätteenpoistomääräysten mukaisesti hyödyntäen käyttökelpoiset raaka-aineet. Tämä ei koske käytöstä poistettaviin laitteisiin kuuluvia lisävarusteita tai apulaitteita, joissa ei ole sähköosia.

☉ Только для стран ЕС

Запрещено выбрасывать электроинструмент в обычный домашний мусор.

Согласно европейской директиве 2002/96/EG об использованных электрических и электронных устройствах и реализации в правовой системе соответствующей страны необходимо использованный электрический инструмент утилизировать отдельно и направлять на вторичную переработку для охраны окружающей среды.

Вторичная переработка - альтернатива обязательной отсылке устройства назад изготовителю: Владелец электрического устройства в случае избавления от собственности обязан, в качестве альтернативы отсылки назад изготовителю, содействовать надлежащей утилизации. Пришедшее в негодность устройство может быть передано в приемный пункт, который осуществит ликвидацию в соответствии с законом страны о цикличном производстве и обращении с мусором. Это не относится к приложенным к пришедшему в негодность оборудованию дополнительным устройствам и вспомогательным средствам, не содержащим электрические части.

ⓄⓃ

Eftertryk eller anden form for mangfoldiggørelse af skriftligt materiale, ledsagepapirer indbefattet, som omhandler produkter, er kun tilladt efter udtrykkelig tilladelse fra ISC GmbH.

Ⓢ

Eftertryck eller annan duplicering av dokumentation och medföljande underlag för produkter, även utdrag, är endast tillåtet med uttryckligt tillstånd från ISC GmbH.

Ⓜ

Tuotteiden dokumentaatioiden ja muiden mukaanliitettyjen asiakirjojen vain osittainenkin kopiointi tai muunlainen monistaminen on sallittu ainoastaan ISC GmbH:n nimenomaisella luvalla.

Ⓜ

Перепечатывание или прочие виды размножения документации и сопроводительных листов продукции фирмы, полностью или частично, разрешено производить только с однозначного разрешения ISC GmbH.



- Ⓔ Der tages forbehold for tekniske ændringer
- Ⓕ Förbehåll för tekniska förändringar
- Ⓜ Oikeus tekniisiin muutoksiin pidätetään
- Ⓢ Сохраняется право на технические изменения

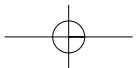

DK N GARANTIBEVIS

Kære kunde!

Vore produkter er underlagt streng kvalitetskontrol. Hvis produktet alligevel på et tidspunkt skulle udvise fejl, beklager vi naturligvis dette og beder dig kontakte vores kundeservice på adressen, som står angivet på dette garantibevis. Du kan naturligvis også ringe til os på det nedenfor angivne servicenummer. For indfrielse af garantikrav gælder følgende:

1. Nærværende garanti fastsætter betingelserne for udvidede garantiydelser. Garantibestemmelser fastsat ved lov berøres ikke af nærværende garanti. Vores garantiydelser er gratis.
2. Garantiydelserne omfatter udelukkende mangler, som kan føres tilbage til materiale- eller produktionsfejl, og begrænser sig til afhjælpning af disse resp. levering af erstatningsprodukt. Bemærk, at vore produkter ikke er konstrueret til erhvervsmæssig, håndværksmæssig eller industriel brug. Garantiaftale kan derfor ikke anses for indgået, såfremt produktet anvendes i erhvervsmæssigt, håndværksmæssigt, industrielt eller lignende øjemed. Endvidere dækker garantien ikke erstatningsydelser for transportskader, skader som følge af tilsidesættelse af montagevejledningens anvisninger eller som følge af usagkyndig installation, tilsidesættelse af brugsanvisningen (f.eks. tilslutning til forkert netspænding eller strømtype), misbrug eller usagkyndig anvendelse (f.eks. overbelastning eller brug af værktøj eller tilbehør, som ikke er godkendt), tilsidesættelse af vedligeholdelses- og sikkerhedsforskrifter, indtrængen af fremmedlegemer i apparatet (f.eks. sand, sten eller støv), brug af vold eller eksterne påvirkninger udefra (f.eks. fordi produktet tabes) samt skader, der hidrører fra almindelig slitage.

Garantien mister sin gyldighed, hvis der allerede er blevet foretaget indgreb i apparatet.

3. Garantiperioden udgør 2 år at regne fra købsdatoen. Garantikrav skal gøres gældende inden for to uger, efter at defekten er blevet konstateret. Garantikrav kan ikke gøres gældende efter garantiperiodens udløb. Reparation eller udskiftning af apparatet medfører ikke forlængelse af garantiperioden, heller ikke for eventuelt indbyggede reservedele. Dette gælder også servicearbejder, der foretages på stedet.
4. For at kunne gøre garantikrav gældende skal du sende det defekte produkt portofrit til nedenstående adresse. Original købskvittering eller lignende dateret dokumentation skal vedsendes. Købskvitteringen skal gemmes som dokumentation! Beskriv venligst så nøjagtigt som muligt grunden til din reklamation. Er defekten omfattet af garantien, vil produktet omgående blive repareret og returneret, eller du vil modtage et helt nyt.

Mod betaling udbedrer vi naturligvis også gerne defekter på produktet, som ikke/ikke længere er omfattet af garantien. Du skal blot indsende produktet til vores serviceadresse.

S GARANTIBEVIS

Bästa kund,

Våra produkter genomgår en sträng kvalitetskontroll. Om denna produkt mot förmodan inte fungerar på rätt sätt, beklagar vi detta och ber dig att kontakta vår serviceavdelning under adressen som anges på garantikortet. Vi står även gärna till tjänst på telefon under servicenumret som anges nedan. Följande punkter gäller för att du ska kunna göra anspråk på garantin:

1. I dessa garantivillkor regleras extra garantitjänster. Garantianspråk som regleras enligt lag påverkas inte av denna garanti. Våra garantitjänster är gratis för dig.
 2. Garantitjänsterna täcker endast in sådana brister som kan härledas till material- eller fabrikationsfel och är begränsade till arbetsuppgifter som syftar till att åtgärda dessa brister eller byta ut produkten. Tänk på att våra produkter endast får användas till ändamålsenligt syfte och inte har konstruerats för yrkesmässig, hantverksmässig eller industriell användning. Ett garantiavtal sluts därför ej om produkten ska användas inom yrkesmässiga, hantverksmässiga eller industriella verksamheter eller vid liknande aktiviteter. Vår garanti omfattar dessutom inte ersättning för transportskador, skador som kan härledas till missaktade monteringsanvisningar eller ej föreskriven installation, åsidosatt bruksanvisning (t ex anslutning till felaktig nätspänning eller strömart), missbruk eller ej ändamålsenliga användningar (t ex överbelastning av produkten eller användning av ej godkända insatsverktyg eller tillbehör), åsidosatta underhålls- och säkerhetsbestämmelser, främmande partiklar som har trängt in i produkten (t ex sand, sten eller damm), yttre våld eller yttre påverkan (t ex skador om produkten har fallit ned) samt normalt och användningsbundet slitage.
- Anspråk på garanti upphör att gälla om ingrepp redan har gjorts i produkten.
3. Garantitiden uppgår till 2 år och gäller från datumet när produkten köptes. Medan garantitiden fortfarande gäller ska anspråk på garanti ställas inom två veckor efter att defekten fastställdes. Det är inte möjligt att ställa anspråk på garanti efter att garantitiden har löpt ut. Garantitiden förlängs inte när produkten repareras eller byts ut, dessutom medför sådana arbeten inte att en ny garantitid börjar gälla för produkten eller för ev. reservdelar som har monterats in. Detta gäller även vid hembesök.
 4. För att du ska kunna ställa anspråk på garantin ska den defekta produkten skickas in i tillräckligt frankerat skick till adressen som anges nedan. Bifoga kvittot i original eller ett annat daterat köpebevis. Förvara därför kassakvittot på en säker plats! Beskriv orsaken till reklamationen så noggrant som möjligt. Om defekten i produkten täcks av våra garantitjänster, får du genast en reparerad eller ny apparat av oss.

Givetvis kan vi även, mot debitering, åtgärda skador som antingen inte täcks av garantin eller som har uppstått efter garantitidens slut. Skicka in produkten till nedanstående serviceadress.

TAKUUTODISTUS

Arvoisa asiakas,

tuotteemme läpikäyvät erittäin tiukan laadunvalvontatarkastuksen. Mikäli tämä laite ei kuitenkaan toimi moitteettomasti, valitamme tapahtunutta suuresti ja pyydämme sinua kääntymään teknisen asiakaspalvelumme puoleen käyttäen tässä takuukortissa annettua osoitetta. Voit halutessasi myös ottaa yhteyttä puhelimitse allaolevaan palvelunumeroon. Takuuvaateiden esittämistä koskevat seuraavat säädökset:

1. Nämä takuumääräykset koskevat laajennettuja takuusuorituksia. Ne eivät vaikuta lakimääräisiin takuusuoritusvaateisiin millään tavalla. Takuumme on sinulle maksuton.
2. Takuusuoritus kattaa ainoastaan sellaiset puutteellisuudet, jotka aiheutuvat materiaali- tai valmistusvirheistä, ja se on rajattu ainoastaan näiden puutteellisuuksien korjaamiseen tai laitteen korvaamiseen uudella. Ole hyvä ja ota huomioon, että laitteitamme ei ole suunniteltu ja valmistettu käytettäväksi pienteollisuus-, käsityöläis- tai teollisuustarkoituksiin. Takuusopimusta ei siksi synny, jos laitetta käytetään pienteollisuus-, käsityöläis- tai teollisuustyöpaikoilla tai näihin verrattavissa olevissa toimissa. Takuumme ei myöskään sisällä kuljetusvaurioiden tai sellaisten vaurioiden korvaussuorituksia, jotka ovat aiheutuneet asennusohjeen noudattamatta jättämisestä tai asiantuntemattomasta asennuksesta, käyttöohjeen noudattamatta jättämisestä (esim. liitäntä väärentyypiseen verkkovirtaan), väärinkäytöstä tai virheellisestä käytöstä (esim. laitteen ylikuormittaminen tai hyväksymättömien työkalujen tai lisävarusteiden käyttäminen), huolto- ja turvallisuusmääräysten noudattamatta jättämisestä, vieraiden esineiden (esim. hiekan, kivien tai pölyjen) pääsystä laitteen sisään, väkivaltaisesta käsittelystä tai ulkopuolisista tekijöistä (esim. putoamisesta aiheutuneet vauriot) sekä käytöstä aiheutuvasta tavallisesta kulumisesta.

Takuuvaateet raukeavat, jos laitteelle on jo tehty jotain toimenpiteitä.

3. Takuuajaksi on 2 vuotta ja se alkaa laitteen ostopäivästä. Takuuvaateet tulee esittää ennen takuuajan päättymistä kahden viikon kuluessa siitä, kun olet havainnut vian. Takuuvaateiden esittäminen takuuajan päätyttyä ei ole mahdollista. Laitteen korjaus tai vaihto ei johda takuuajan pitenemiseen tai laitteen tai siihen mahdollisesti asennettujen varaosien takuuajan alkamiseen uudelleen alusta. Tämä koskee myös paikan päällä suoritettuja palveluja.
4. Takuuvaateesi esittämiseksi tulee viallinen laite lähettää postikulut maksettuna allaolevaan osoitteeseen. Ole hyvä ja liitä mukaan alkuperäinen maksukuitti tai muu päiväyksellä varustettu ostotosite. Säilytä tämän vuoksi kassakuitti huolella tositteenä! Ole hyvä ja kuvaa valituksen syy meille mahdollisimman tarkoin. Jos takuumme kattaa laitteessa olevan vian, saat korjatun tai uuden laitteen välittömästi takaisin.

Tietysti korjaamme mielellämme korvausta vastaan myös sellaiset laitteiden viat, jotka eivät kuulu tai eivät enää kuulu takuumme piiriin. Lähetä tätä varten laite tekniseen asiakaspalveluumme allaolevalla osoitteella.

ГАРАНТИЙНОЕ СВИДЕТЕЛЬСТВО

Глубокоуважаемый клиент, глубокоуважаемая клиентка,

Качество наших продуктов подвергаются тщательному контролю. Если несмотря на это когда-либо возникнут к нашему большому сожалению нарушения в работе инструмента, то мы просим Вас обратиться в нашу службу сервиса по указанному в этой гарантийной карте адресу. Мы также охотно ответим на Ваши вопросы по телефону, номер которого приведен ниже. Для предъявления претензий по гарантийному обслуживанию действительно следующее:

1. Настоящие правила гарантии регулируют дополнительные условия оказания гарантийных услуг. Эти гарантийные обязательства не затрагивают Ваши законные права на гарантийное обслуживание. Наши гарантийные услуги для Вас бесплатны.
2. Гарантийные услуги распространяются только на неисправности, которые возникли в результате недостатков материала или процесса изготовления и предусматривают только устранение этих недостатков или замену устройства. Необходимо учесть, что наши устройства разработаны согласно предписаниям для использования в промышленных, ремесленных или индустриальных областях. Гарантийный договор считается недействительным, если устройство используется в промышленных, ремесленных или индустриальных целях, а также для подобной деятельности. Наши гарантийные обязательства не распространяются на повреждения при транспортировке, повреждения в результате несоблюдения указаний руководства по монтажу или в результате проведенной ненадлежащим образом инсталляции, несоблюдения указаний руководства по эксплуатации (таких как например, подключение к сети с ненадлежащим параметром напряжения), используется неправильно или ненадлежащим образом (например, перегрузка устройства или использование не допущенных к применению насадок или принадлежностей), при несоблюдении правил технического обслуживания и техники безопасности, при попадании посторонних предметов в устройство (таких как например: песок, камни или пыль), при использовании силы или посторонних воздействий (таких как например, повреждения в результате падения), а также при обычном износе в результате использования.

Право на гарантийное обслуживание теряет силу, если были осуществлены вмешательства в инструмент.

3. Гарантийный срок составляет 2 года и начинается со дня покупки устройства. Гарантийные права необходимо предъявлять до истечения срока гарантии в течении двух недель после того как будет обнаружена неисправность. Заявления на гарантийное обслуживание после истечения срока гарантии не принимаются. Ремонт или замена устройства не ведет к удлинению срока службы и с этими услугами не начинается новый срок гарантии для устройства или установленных запасных деталей. Это действует также в случае оказания сервисных услуг по месту нахождения клиента.
4. Для предъявления претензий на гарантийное обслуживание вышлите, пожалуйста, неисправное устройство без оплаты почтовых расходов по указанному ниже адресу. Приложите квитанцию покупки в оригинале или любое другое свидетельство о совершенной покупке с указанной датой. Необходимо поэтому сохранять кассовый чек для доказательства! Пожалуйста, опишите причину предъявляемых претензий как можно точнее. Если неисправное устройство подлежит гарантийному обслуживанию, то Вы получите незамедлительно отремонтированное или новое устройство обратно.

Само собой разумеется, мы можем также устранить при оплате затрат неисправности устройства, которые не входят в объем гарантийных услуг или при истечении срока гарантии. Для этого Вам необходимо выслать устройство на адрес нашей службы сервиса.



EH 08/2008 (01)

