

**Einhell**<sup>®</sup>

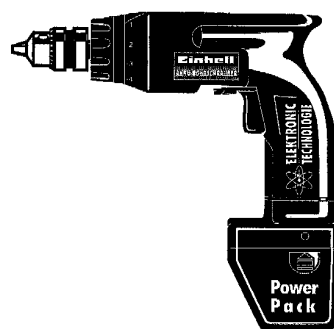

**CE**

IPS 13,2  
IPS 14,4

Art.-Nr.: 45.126.10  
Art.-Nr.: 45.128.10

IPS **13,2**  
IPS **14,4**

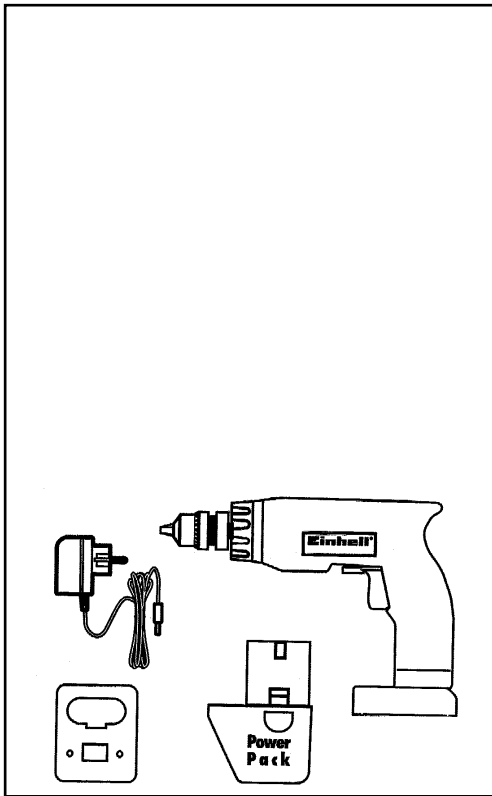

	IPS 13,2	IPS 14,4
	13,2 V =	14,4 V =
	0 - 650 min <sup>-1</sup>	
	1 ↓ ∅ 2,5 - 3 mm 2 ↓ ∅ 3,5 - 4 mm 3 ↓ ∅ 4,5 - 5 mm 4 ↓ ∅	
	1.0 - 10 mm 	
13,2 V = / 14,4 V =	230 V ~ 50	

**5**

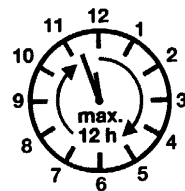
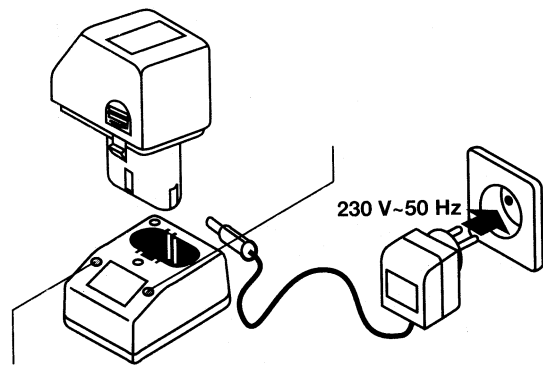



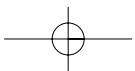
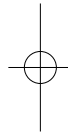
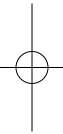

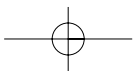
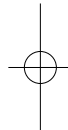
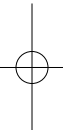

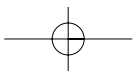
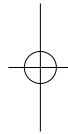
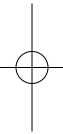

Ersatzteilzeichnung Akku-Bohrschrauber IPS 13,2  
Ersatzteilzeichnung Akku-Bohrschrauber IPS 14,4

Art.-Nr.: 45.126.10 I.-Nr.: 91015  
Art.-Nr.: 45.128.10 I.-Nr.: 91015

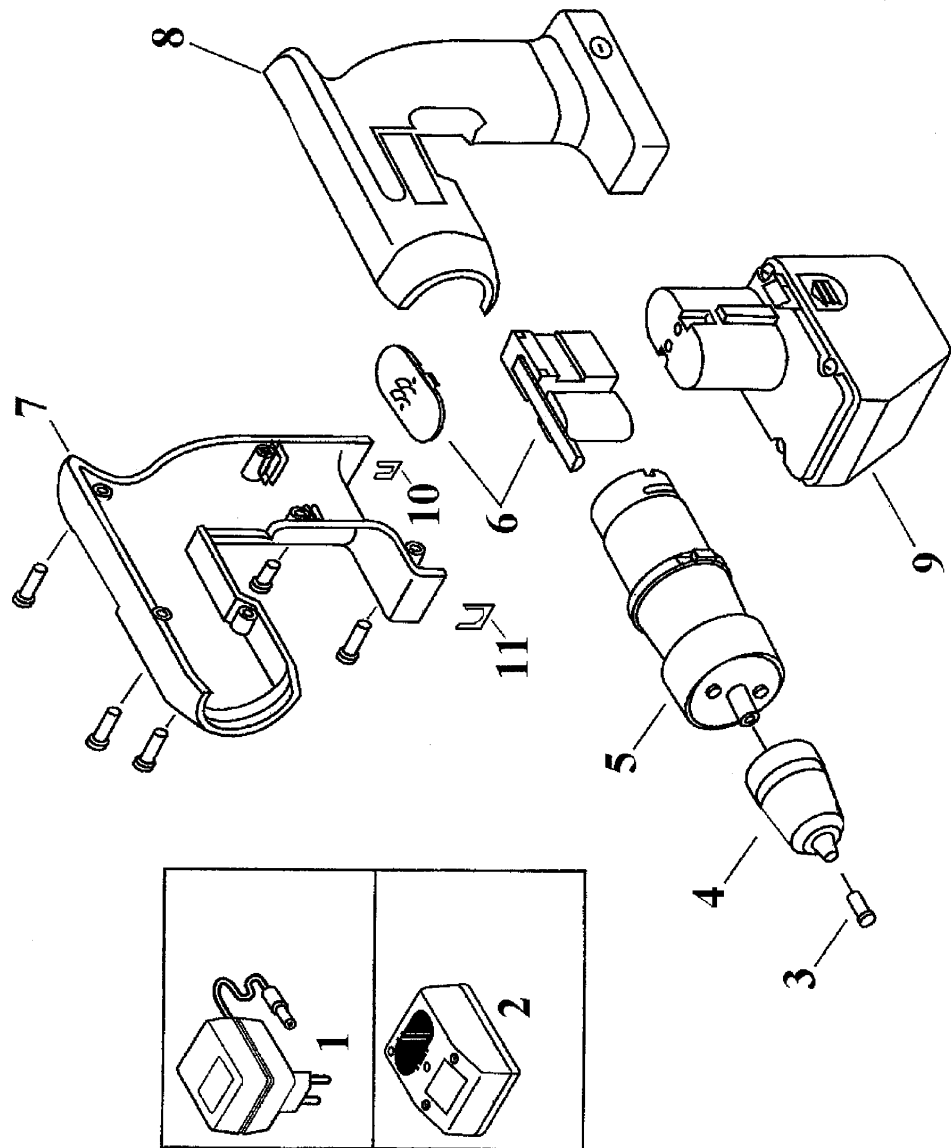





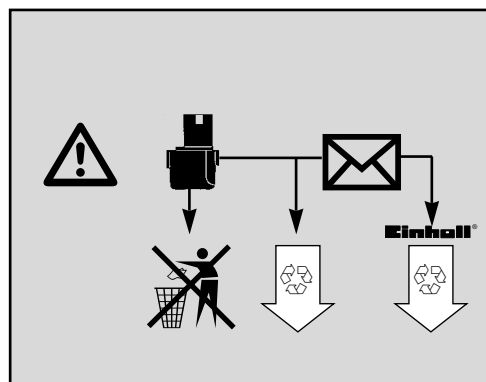

**Ersatzteilliste Akku-Bohrschrauber IPS 13,2**  
**Ersatzteilliste Akku-Bohrschrauber IPS 14,4**

**Art.-Nr.: 45.126.10 I.-Nr.: 91015**  
**Art.-Nr.: 45.128.10 I.-Nr.: 91015**

		<b>ISP 13,2</b>	<b>ISP 14,4</b>
<b>Pos.</b>	<b>Bezeichnung</b>	<b>Ersatzteilnr.</b>	<b>Ersatzteilnr.</b>
01	Ladeteil	45.126.10.01	45.128.10.01
02	Ladeadapter	45.126.10.02	45.128.10.02
03	Sicherungsschraube	45.126.10.03	45.126.10.03
04	Schnellspannbohrfutter	45.126.10.04	45.126.10.04
05	Antriebsmotor kpl.	45.126.10.05	45.128.10.05
06	Schalter/Kontaktplatte	45.126.10.06	45.126.10.06
07	Gehäusehälfte rechts	45.126.10.07	45.128.10.07
08	Gehäusehälfte links	45.126.10.08	45.126.10.08
09	Akku-Pack	45.115.25	45.115.35
10	Clip A	45.126.10.10	45.126.10.10
11	Clip B	45.126.10.11	45.126.10.11





<b>(D)</b>	<b>(GB)</b>	<b>(F)</b>	<b>(NL)</b>	<b>(E)</b>	<b>(P)</b>
<b>EG Konformitätserklärung</b> Der Unterzeichnende erklärt im Namen der Firma	<b>EC Declaration of Conformity</b> The Undersigned declares, on behalf of	<b>Déclaration de Conformité CE</b> Le soussigné déclare, au nom de	<b>EC Conformiteitsverklaring</b> De ondertekenaar verklaart in naam van de firma	<b>Declaración CE de Conformidad</b> Por la presente, el abajo firmante declara en nombre de la empresa	<b>Declaração de conformidade CE</b> O abaixo assinado declara em nome da empresa
<b>ISC GmbH, International Service Center - Eschenstraße 6 · D-94405 Landau/Isar</b>					
<b>daß die</b>	<b>that the</b>	<b>que</b>	<b>dat de</b>	<b>que el/la</b>	<b>que</b>
<b>Maschine/Produkt</b>	<b>Machine / Product</b>	<b>la machine / le produit</b>	<b>machine/product</b>	<b>máquina/producto</b>	<b>a máquina/o produto</b>
<b>Akku-Bohrschrauber</b>	<b>Electronic battery-powered screw drill</b>	<b>Foreuse à visser électronique à accumulateur</b>	<b>Electronische accu-boorschroover</b>	<b>Taladro altomillador electrónico</b>	<b>Furadeira aparafusadora electrónica de acumulador</b>
<b>Marke</b>	<b>produced by:</b>	<b>du fabricant</b>	<b>merk</b>	<b>marca</b>	<b>marca</b>
<b>P O W F R T</b> <b>CRAFT</b>					
<b>Type</b>	<b>Type</b>	<b>Type</b>	<b>type</b>	<b>tipo</b>	<b>tipo</b>
<b>ECD 13,2</b>					
- Seriennummer auf dem Produkt - <input checked="" type="checkbox"/> EG Maschinenrichtlinie 89/392/EWG mit Änderungen <input checked="" type="checkbox"/> EG Niederspannungsrichtlinie 73/23 EWG <input checked="" type="checkbox"/> EG Richtlinie Elektro-magnetische Verträglichkeit 89/336 EWG mit Änderungen entspricht.	- Serial number specified on the product - <input checked="" type="checkbox"/> EC Directive regarding machinery 89/392 EEC, as amended; <input checked="" type="checkbox"/> EC Directive regarding low-voltage equipment 73/23 EEC; <input checked="" type="checkbox"/> EC Directive regarding electromagnetic compatibility 89/336 EEC, as amended.	- No. série indiqué sur le produit - <input checked="" type="checkbox"/> Directive CE relative aux machines 89/392 CEE avec les modifications y apportées; <input checked="" type="checkbox"/> Directive CE relative aux basses tensions 73/23 CEE; <input checked="" type="checkbox"/> Directive CE relative à la compatibilité électro-magnétique 89/336 CEE avec les modifications y apportées.	- seriennummer op het produkt conform de volgende richtlijnen is: <input checked="" type="checkbox"/> EG machinerichtlijn 89/392/EWG met wijzigingen <input checked="" type="checkbox"/> EG laagspanningsrichtlijn 73/23 EWG <input checked="" type="checkbox"/> EG richtlijn Elektro-magnetische compatibiliteit 89/336 EWG met wijzigingen	- No. de serie en el producto: satisfice las disposiciones pertinentes siguientes: <input checked="" type="checkbox"/> Disposición de maquinaria de la CE 89/392/CEE con modificaciones <input checked="" type="checkbox"/> Disposición de baja tensión de la CE 73/23 CEE <input checked="" type="checkbox"/> Disposición de la compatibilidad electro-magnética de la CE 89/336 CEE con modificaciones.	- cujo número de série encontrado no produto - corresponde a <input checked="" type="checkbox"/> Directiva da CE de máquinas 89/392/CEE, com alterações <input checked="" type="checkbox"/> Directiva da CE de baixa tensão 73/23 CEE <input checked="" type="checkbox"/> Directiva da CE de compatibilidade electro-magnética 89/336 CEE, com alterações
<b>HD 400.1;</b> Landau/Isar, den 29.08.1995  Schneider Produkt-Management-L	<b>HD 400.2;</b> Landau/Isar, (date) 29.08.1995  Schneider Head of Product Management	<b>HD 400.1;</b> Landau/Isar, (date) 29.08.1995  Schneider Direction Gestion Produits	<b>HD 400.1;</b> Landau/Isar, datum 29.08.1995  Schneider Hoofd produkt management	<b>HD 400.2;</b> Landau/Isar 29.08.1995  Schneider Director de gestión productos	<b>EN 60555-1;</b> Landau/Isar 29.08.1995  Schneider Chefe da Gestão de Produtos
<b>HD 400.1; HD 400.2; EN 60335-1; DIN VDE 0700 Teil 207; EN 5014; EN 5082-1; EN 55014; EN 60555-2; EN 60555-3</b>					
Achivierung / For archives: IPS-0287-11-897-E					

<b>(S)</b>	<b>EC Konformitetsförklaring</b> Undertecknad förklarar i firmans	<b>(SF)</b>	<b>EC Yhdenmukaisuusilmoitus</b> Allekirjoittanut ilmoittaa yhtiön	<b>(N)</b>	<b>EC Konfirmationserklæring</b> Underteegnede erklærer på vegne av firma	<b>(GR)</b>	<b>EC Δήλωση περί της ανταπόκρισης</b> Ο υπεργράφου δηλώνει εν ονόματι της εταιρίας	<b>(I)</b>	<b>Dichiarazione di conformità CE</b> Il sottoscritto dichiara in nome della ditta	<b>(DK)</b>	<b>EC Overensstemmelses-erklæring</b> Underteegnede erklærer på vegne af firmaet
<b>ISC GmbH, International Service Center - Eschenstraße 6 - D-94405 Landau/Isar</b>											
<b>namn, att</b>	<b>at</b>	<b>at</b>	<b>at</b>	<b>at</b>	<b>at</b>	<b>at</b>	<b>at</b>	<b>at</b>	<b>at</b>	<b>at</b>	<b>at</b>
maskinen/produkten	kone/tuote	Maskin/produkt	μηχανή / το προϊόν	macchina/prodotto	maskine/produkt	maskine/produkt	maskine/produkt	maskine/produkt	maskine/produkt	maskine/produkt	maskine/produkt
<b>Batteridrivnen elektronik-borr/skruvdragare</b>	<b>Sähkö-akku-ruuvipora</b>	<b>Elektronisk oppladbar drill/skrutrekker</b>	<b>Ηλεκτρονικός διατηρητής οριών με συσώρευση</b>	<b>Trapano avvitatore elettronico a batteria</b>	<b>Elektronisk akku-bore- og skuremaskine</b>	<b>Elektronisk akku-bore- og skuremaskine</b>	<b>Elektronisk akku-bore- og skuremaskine</b>	<b>Elektronisk akku-bore- og skuremaskine</b>	<b>Elektronisk akku-bore- og skuremaskine</b>	<b>Elektronisk akku-bore- og skuremaskine</b>	<b>Elektronisk akku-bore- og skuremaskine</b>
<b>märke</b>	<b>merkki</b>	<b>Merke</b>	<b>υάρκα</b>	<b>marca</b>	<b>mærke</b>	<b>mærke</b>	<b>mærke</b>	<b>mærke</b>	<b>mærke</b>	<b>mærke</b>	<b>mærke</b>
<b>typ</b>	<b>tyyppi</b>	<b>Type</b>	<b>τύπος</b>	<b>tipo</b>	<b>type</b>	<b>type</b>	<b>type</b>	<b>type</b>	<b>type</b>	<b>type</b>	<b>type</b>
<b>ECD 13,2</b>											
- serienummer på produkten - maskinar <input checked="" type="checkbox"/> EU riktlinje för maskiner 89/392/EWG med ändringar <input checked="" type="checkbox"/> EU riktlinje för lågsänning 73/23 EWG <input checked="" type="checkbox"/> EU riktlinje för elektro-magnetisk kompatibilitet 89/336 med ändringar	- tuotteen valmistusnumero - vastaa <input checked="" type="checkbox"/> EU-konodirektiivik (johon on tehty muutoksia) 89/392/EWG <input checked="" type="checkbox"/> EU-pienjännitedirektiiviä 73/23 EWG <input checked="" type="checkbox"/> EU-direktiiviä 89/336 EWG (johon on tehty muutoksia) ja joka koskee sähkömagn-eettistä muukaautuvuutta (EM)	- Serienummer på produktet - tilfredsstiller følgende retningslinjer: <input checked="" type="checkbox"/> EU Maskinretningslinje 89/392/ EWG med endringer <input checked="" type="checkbox"/> EU Lavspennings-retningslinje 73/23 EWG <input checked="" type="checkbox"/> EU Ratiningslinje for elektromagnetisk kompatibilitet 89/336 EWG med endringer.	- Αριθμός σειράς πάνω στο ανταποκρίεται στην κατασκευαστική γραμμή της 392/ EOK με αλλαγές <input checked="" type="checkbox"/> κατασκευαστική γραμμή της 73/23 EOK <input checked="" type="checkbox"/> κατασκευαστική γραμμή της 89/336 EOK με αλλαγές <input checked="" type="checkbox"/> ηλεκτρομαγνητικής συμβατότητας της 89/336 EOK με αλλαγές.	- numero di serie sul prodotto - corrisponde <input checked="" type="checkbox"/> alla Direttiva CE sulle macchine 89/392/CEE con modifiche <input checked="" type="checkbox"/> alla Direttiva CE sulla bassa tensione 73/23 CEE <input checked="" type="checkbox"/> alla Direttiva CE sulla compatibilità elettro-magnetica 89/336 CEE con modifiche	- Serienummer på produktet - oplyder <input checked="" type="checkbox"/> EU-maskindirektiv 89/392/EØF med ændringer <input checked="" type="checkbox"/> EU-lavs-spændingsdirektiv 73/23/EØF <input checked="" type="checkbox"/> EU-direktiv vedr. elektromagnetisk støj (EMC) 89/336/EØF med ændringer.						
Landau/Isar, den 29. 08. 1995	Landau/Isar 29. 08. 1995	Landau/Isar, den 29. 08. 1995	Landau/Isar, στις 29. 08. 1995	Landau/Isar, l' 29. 08. 1995	Landau/Isar, den 29. 08. 1995	Landau/Isar, den 29. 08. 1995	Landau/Isar, den 29. 08. 1995	Landau/Isar, l' 29. 08. 1995	Landau/Isar, den 29. 08. 1995	Landau/Isar, den 29. 08. 1995	Landau/Isar, den 29. 08. 1995
Schneider Produktledningen - L	Schneider Tuotannon johto - L	Schneider Produktadministrationschef	Schneider Διευθυντής προϊόντος	Schneider Il Responsabile della produzione	Schneider Produktmanagement-leder	Schneider Produktmanagement-leder	Schneider Produktmanagement-leder	Schneider Produktmanagement-leder	Schneider Produktmanagement-leder	Schneider Produktmanagement-leder	Schneider Produktmanagement-leder
Achtierung / For archives: IPS-0287-11-897E											

**DE GARANTIEURKUNDE**

Die Garantiezeit beginnt mit dem Tag des Kaufes und beträgt 1 Jahr.

Die Gewährleistung erfolgt für mangelhafte Ausführung oder Material- und Funktionsfehler.

Die dazu benötigten Ersatzteile und die anfallende Arbeitszeit werden nicht berechnet.

Keine Gewährleistung für Folgeschäden.

Ihr Kundendienstansprechpartner

**GB EINHELL-WARRANTY CERTIFICATE**

The guarantee period begins on the sales date and is valid for 1 year.

Responsibility is assumed for faulty construction or material or functional defects.

Any necessary replacement parts and necessary repair work are free of charge.

We do not assume responsibility for consequential damage.

Your customer service partner

**FR GARANTIE EINHELL**

La période de garantie commence à partir de la date d'achat et dure 6 mois.

Sont pris en charge: les défauts de matériel ou de fonctionnement et de fabrication.

Les pièces de rechange requises et les heures de travail ne seront pas facturées.

Pas de prise en charge de garantie pour les dommages survenus ultérieurement.

Votre service après-vente.

**NL EINHELL-GARANTIE**

De garantieduur begint op de koopdatum en bedraagt 1 jaar.

De garantie geldt voor gebreken aan de uitvoering of materiaal- en functiefouten.

Daarvoor benodigde onderdelen en het arbeidsloon worden niet in rekening gebracht.

Geen garantie op verdere schade.

uw contactpersoon van de klantenservice

**ES CERTIFICADO DE GARANTIA EINHELL**

El período de garantía comienza el día de la compra y tiene una duración de 1/2 año.

Su cumplimiento tiene lugar en ejecuciones defectuosas.

Errores de material y funcionamiento. Las piezas de repuesto necesarias y el tiempo de trabajo no se facturan.

Su contacto en el servicio post-venta

**PT CERTIFICADO DE GARANTIA DA EINHELL**

A garantia começa no dia da compra do aparelho e cobre um período de 1/2 ano.

Prestamos garantia em caso de execução defeituosa ou defeitos de material ou de funcionamento. Neste caso não faturamos os custos para sobressalentes e o trabalho necessários. Não nos responsabilizamos por danos em consequência da utilização do aparelho.

O seu serviço de assistência técnica

**SE EINHELL GARANTIBEVIS**

Garantitiden omfattar >et 1 år< och börjar löpa från och med köpedagen.

Garantin avser tillverkningsfel samt material- och funktionsfel.

Därtill nödvändiga reservdelar och uppkommen arbetstid kommer ej att debiteras.

Garantin gäller ej för på fel som uppstår på grund av nyttjandet.

Din kundtjänspartner

**FI EINHELL-TAKUUTODISTUS**

Takkuu-aika alkaa ostopäivänä ja sen pituus on 1 vuotta.

Takuu korvaa valmistusviat tai materiaali- ja toimintoviat. Tähän tarvittavia varaosia ja työaikaa ei laskuteta.

Väillisiä vahinkoja ei korvata.

Teidän asiakaspalveluyhdyshenkilönne

**NO EINHELL-GARANTIDOKUMENT**

Garantitiden begynner med dagen da apparatet ble kjøpt og varer 1 år.

Garantiytelsen omfatter mangelfull utføring eller material- og funksjonsfeil. Reservedeler og faktisk arbeidstid som er nødvendig for å rette på slike mangler, blir ikke beregnet.

Ingen garanti for skader som forårsakes av feilaktig bruk.

Din samtalepartner hos kundenservice

**GR Εγγύηση EINHELL**

Ο χρόνος εγγύησης ξεκινά με την ημερομηνία αγοράς και ισχύει έξι μήνες.

Η εγγύηση καλύπτει κακή κατασκευή ή λάθη στο υλικό και τη λειτουργία.

Τα ανταλλακτικά και ο απαιτούμενος χρόνος επισκευής δεν επιβαρύνουν τον πελάτη.

Η εγγύηση δεν ισχύει για παρεπόμενες βλάβες.

Το κέντρο εξυπηρέτησης πελατών

**① CERTIFICATO DI GARANZIA EINHELL**

I periodo di garanzia inizia nel giorno dell'acquisto da 1 anni. La garanzia vale nel caso di confezione difettosa oppure di difetti del materiale e del funzionamento. Le componenti da sostituire e il lavoro necessario per la riparazione non vengono calcolati. Non c'è alcuna garanzia nel caso di danni successivi.

Il vostro centro di assistenza.

**Ⓞ EINHELL GARANTIBEVIS**

Garantiperioden regnes fra købsdatoen og er gældende i 1 år.  
Garantien dækker mangelfuld udførelse eller materiale- og funktionsfejl.  
Nødvendige reservedele og anvendt arbejdstid ved garanti-ydelser beregnes ikke.  
Der hæftes ikke for følgeskader.

Deres kundeservicekontakt

**GARANTIEURKUNDE**

Wir gewähren Ihnen ein Jahr Garantie gemäß nachstehenden Bedingungen. Die Garantiezeit beginnt jeweils mit dem Tag der Lieferung, der durch Kaufbeleg, wie Rechnung, Lieferschein oder deren Kopie, nachzuweisen ist. Innerhalb der Garantiezeit beseitigen wir alle Funktionsfehler am Gerät, die nachweisbar auf mangelhafte Ausführung oder Materialfehler zurückzuführen sind. Die dazu benötigten Ersatzteile und die anfallende Arbeitszeit werden nicht berechnet.

**Ausschluss:** Die Garantiezeit bezieht sich nicht auf natürliche Abnutzung oder Transportschäden, ferner nicht auf Schäden, die infolge Nichtbeachtung der Montageanleitung und nicht normgemäßer Installation entstanden. Der Hersteller haftet nicht für indirekte Folge- und Vermögensschäden. Durch die Instandsetzung wird die Garantiezeit nicht erneuert oder verlängert. Bei Garantieanspruch, Störungen oder Ersatzteilbedarf wenden Sie sich bitte an.

ISC GmbH · International Service Center  
Eschenstraße 6 · D-94405 Landau/Isar (Germany)  
Ersatzteil-Abt.: Telefon (0 99 51) 942 356 • Telefax (0 99 51) 52 50  
Reparatur-Abt.: Telefon (0 99 51) 942 357 • Telefax (0 99 51) 26 10  
Technische Kundenberatung: Telefon (0 99 51) 942 358

- Ⓐ** Einhell & Wieshofer GmbH  
Mühlgasse 1  
**A-2353 Guntramsdorf**
- Ⓞ** Einhell Marketing Sales & Service  
15 Warwick House Ind. Park, Banbury Road,  
**Sautham, Warwickshire CV 33 OPS**
- Ⓝ** Hans Einhell Nederland BV  
Postbus 12  
**NL-5126 ZG Gilze**
- Ⓑ** Varas - Van Looveren BV  
Coebergerstraat No 49  
**B-2018 Antwerpen**
- Ⓔ** Comercial Einhell S.A.  
Carretera Sanguesa  
**E-31310 Carcastillo/Navarra**
- Ⓟ** Einhell Portugal LDA Com. Int.  
Rua dos Tercos, 638 Canelas  
**P-4405 Valadares**
- Ⓢ** Suomen Einhell OY  
Hepolamminkatu 20  
**SF-33720 Tampere**
- Ⓡ** Einhell Italia s.r.l.  
Via Fermi, 9  
**I-22077 Olgiata Comasco (Co)**
- Ⓚ** Danks Handel Silkeborg a/s  
Løvsvinget 7  
**DK-8653 Them**

Technische Änderungen vorbehalten  
Technical changes subject to change  
Sous réserve de modifications  
Technische wijzigingen voorbehouden  
Salvo modificaciones técnicas  
Salvaguadem-se alterações técnicas  
Förbehåll för tekniska förändringar  
Oikeus tekniisiin muutoksiin pidätetään  
Der tages forbehold for tekniske ændringer  
Ο κατασκευαστής διατηρεί το δικαίωμα  
τεχνικών αλλαγών  
Con riserva di apportare modifiche tecniche  
Tekniske endringer forbeholdes