

- Ⓚ **Originalbetriebsanleitung
Energystation**
- ⒸⓁ **Original operating instructions
Energy station**
- Ⓕ **Mode d'emploi d'origine
Station d'énergie**
- Ⓛ **Istruzioni per l'uso originali
Power Station**
- Ⓢ **Original-bruksanvisning
Energystation**
- ⒽⓇ **Originalne upute za uporabu
Energetska stanica**
- ⓇⓁ **Originalna uputstva za rukovanje
Energetska stanica**
- ⓃⓁ **Originele handleiding
Energystation**
- Ⓔ **Manual de instrucciones original
Unidad energética**
- Ⓟ **Manual de instruções original
Posto de energia**
- ⒸⓇ **Πρωτότυπες Οδηγίες χρήσης
Σταθμός παροχής ενεργείας**
- ⓉⓇ **Orijinal Kullanma Talimatı
Güç Ünitesi**
- ⒻⓃ **Alkuperäiskäyttöohje
Energia-asema**

7



Art.-Nr.: 10.911.25

I.-Nr.: 11014

Einhell®

BT-PS **800**

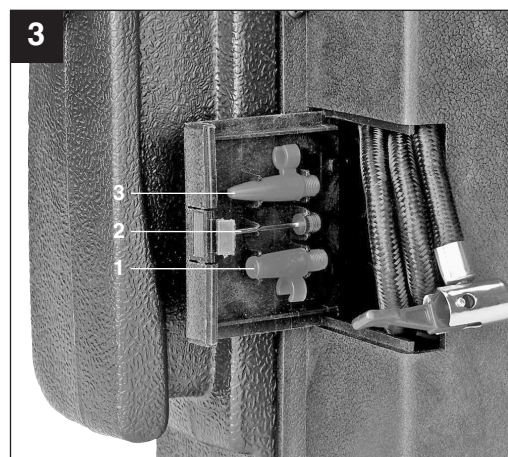
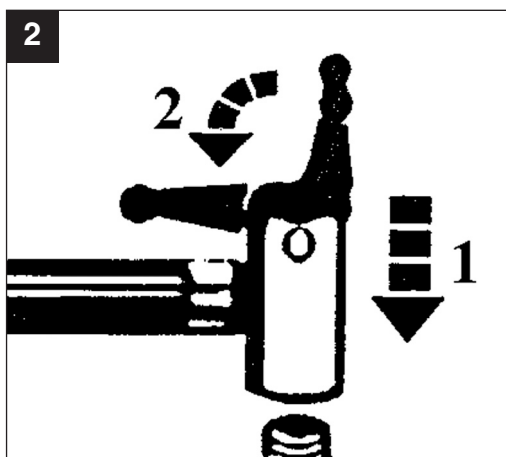
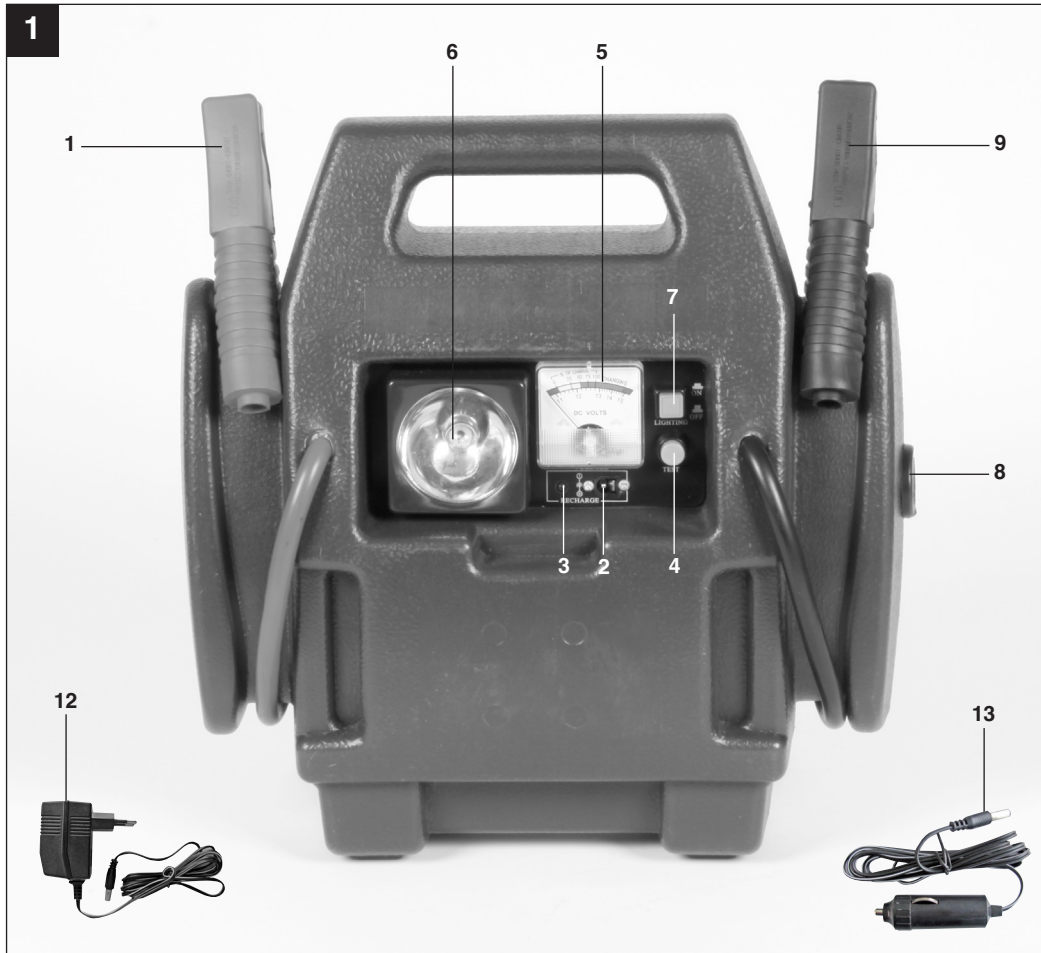

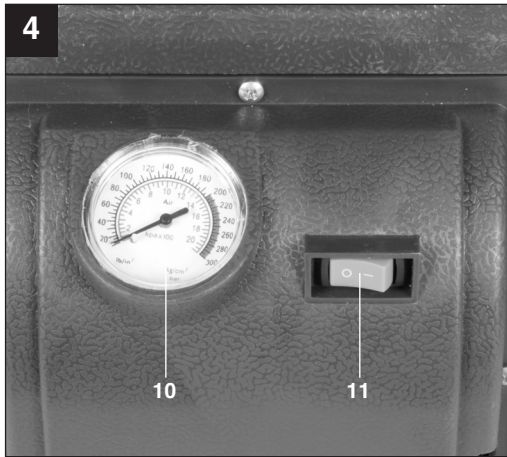

D



Gefahr! Zur Verringerung des Verletzungsrisikos Bedienungsanleitung lesen



Vorsicht! Tragen Sie einen Gehörschutz.
Die Einwirkung von Lärm kann Hörverlust bewirken.



Vorsicht! Tragen Sie eine Schutzbrille.
Während der Arbeit entstehende Funken oder aus dem Gerät heraustretende Splitter, Späne und Stäube können Sichtverlust bewirken.

⚠ Gefahr!

Beim Benutzen von Geräten müssen einige Sicherheitsvorkehrungen eingehalten werden, um Verletzungen und Schäden zu verhindern. Lesen Sie diese Bedienungsanleitung / Sicherheitshinweise deshalb sorgfältig durch. Bewahren Sie diese gut auf, damit Ihnen die Informationen jederzeit zur Verfügung stehen. Falls Sie das Gerät an andere Personen übergeben sollten, händigen Sie diese Bedienungsanleitung / Sicherheitshinweise bitte mit aus. Wir übernehmen keine Haftung für Unfälle oder Schäden, die durch Nichtbeachten dieser Anleitung und den Sicherheitshinweisen entstehen.

1. Sicherheitshinweise**⚠ Gefahr!**

Lesen Sie alle Sicherheitshinweise und Anweisungen. Versäumnisse bei der Einhaltung der Sicherheitshinweise und Anweisungen können elektrischen Schlag, Brand und/oder schwere Verletzungen verursachen zur Folge haben.

Bewahren Sie alle Sicherheitshinweise und Anweisungen für die Zukunft auf.

- Kontrollieren Sie die Energiestation vor jeder Verwendung auf Beschädigung.
- Netzspannungswert (230V ~ 50Hz) einhalten.
- Bitte beachten Sie, daß beim unsachgemäßen Umgang mit Elektrogeräten Gefahren entstehen können, die möglicherweise von Kindern nicht erkannt werden.
- Halten Sie Kinder von der Kfz-Batterie und Energiestation fern.
- Defekte oder beschädigte Teile sollen sachgemäß durch eine Kundendienstwerkstatt repariert oder ausgewechselt werden, soweit nichts anderes in der Bedienungsanleitung angegeben ist. Beschädigte Schalter müssen bei einer Kundendienstwerkstatt ersetzt werden.
- Vor Regen, Spritzwasser und Feuchtigkeit schützen.
- Nicht auf geheizten Untergrund stellen.
- Bei Nichtgebrauch stets die Energiestation ausschalten.
- Beim Aufladen der Kfz-Batterie sowie beim Auffüllen von Säure bzw. Nachfüllen von destilliertem Wasser unbedingt eine Schutzbrille und säurefeste Handschuhe tragen! Es besteht durch die ätzende Säure erhöhte Verletzungsgefahr!
- **Vorsicht!** Batteriesäure ist ätzend. Säurespritzer auf Haut und Kleider sofort mit Seifenlauge abwaschen. Säurespritzer im Auge

sofort mit Wasser spülen (15 min.) und Arzt aufsuchen.

- Beim Aufladen der Kfz-Batterie darf keine Kleidung aus synthetischen Stoffen getragen werden, um Funkenbildung durch elektrostatische Entladung zu vermeiden.
- Achtung! Flammen und Funken vermeiden. Beim Laden wird explosives Knallgas frei.
- Die Energiestation beinhaltet Bauteile, wie z.B. Schalter und Sicherung, die möglicherweise Lichtbogen und Funken erzeugen. Unbedingt auf gute Belüftung in der Garage oder Raum achten.
- Achtung! Bei stechendem Gasgeruch besteht akute Explosionsgefahr. Gerät nicht abschalten. Ladezangen nicht entfernen. Raum sofort gut lüften. Kfz-Batterie von einem Kundendienst überprüfen lassen.
- Laden Sie nicht mehrere Batterien gleichzeitig.
- Laden Sie keine nicht ladefähigen Batterien.
- Beachten Sie die Hinweise des Kfz-Batterieherstellers.
- Angaben und Hinweise des Fahrzeugherstellers zum Batterieladen beachten.
- Dieses Gerät kann von Kindern ab 8 Jahren und darüber sowie von Personen mit verringerten physischen, sensorischen oder mentalen Fähigkeiten oder Mangel an Erfahrung und Wissen benutzt werden, wenn sie beaufsichtigt oder bezüglich des sicheren Gebrauchs des Gerätes unterwiesen wurden und die daraus resultierenden Gefahren verstehen. Kinder dürfen nicht mit dem Gerät spielen. Reinigung und Benutzer-Wartung dürfen nicht von Kindern ohne Beaufsichtigung durchgeführt werden.

Entsorgung

Batterien: Nur über KFZ-Werkstätten, spezielle Annahmestellen oder Sondermüll-Sammelstellen. Erkundigen Sie sich in der örtlichen Gemeinde.

Warnung!**Hinweise zum Akku**

Eine falsche oder fehlende Akkupflege führt zur Auskristallisation der aktiven Materialien (Memory-Effekt) – Leistungseinbußen oder Defekte durch mangelnde Batteriepflege sind ausdrücklich von der Gewährleistung ausgeschlossen.

- Die Energiestation ist mit einer wartungsfreien, auslaufsicheren Akku-Batterie ausgestattet. Sie wird teilaufgeladen angeliefert.
- Vor der ersten Inbetriebnahme muß der Akku der Energiestation voll aufgeladen werden!
- Bei längerem Nichtgebrauch der Energiestation entlädt sich der Akku selbständig.
- Um die Lebensdauer des Akkus zu erhalten,

D

sollten Sie den Akku einmal alle 3-5 Monate ungeachtet der Nutzung laden.

1. Verwenden Sie keinesfalls Akkus, die durch Memory-Effekte geschädigt sind!
2. Akkus unterliegen einer natürlichen Alterung (Zeit- und Zyklusbedingt). Spätestens, wenn die Leistungsfähigkeit des Akkus nur mehr 80% des Neuzustandes entspricht, muss der Akku ersetzt werden.
3. Verbrauchte Akkus nicht ins offene Feuer werfen. Explosionsgefahr!
4. Akku nicht anzünden oder Verbrennung aussetzen.
5. **Akkus nicht Tiefenentladen!**
Tiefenentladung schädigt die Akkuzellen. Die häufigste Ursache für die Tiefentladung von Akkus ist lange Lagerung bzw. Nichtnutzung teilentladener Akkus. Beenden Sie den Arbeitsvorgang sobald die Leistung merklich nachlässt. Lagern Sie den Akku erst nach vollständiger Aufladung.

Warnung!

Hinweise zum Ladegerät und Ladevorgang

1. Beachten Sie die angegebenen Daten auf dem Typenschild des Ladegeräts. Schließen Sie das Ladegerät nur an die auf dem Typenschild angegebene Netzspannung an.
2. Schützen Sie das Ladegerät und die Leitung vor Beschädigung und scharfen Kanten. Beschädigte Kabel sind unverzüglich durch einen Elektrofachmann auszutauschen.
3. Ladegerät, Akkus und Akkugerät vor Kindern schützen.
4. Keine beschädigten Ladegeräte verwenden.
5. Verwenden Sie das mitgelieferte Ladegerät nicht zum Laden von anderen Akkugeräten.
6. **Akkus nicht Überladen!**
Beachten Sie die maximalen Ladezeiten. Diese Ladezeiten gelten nur für entladene Akkus.

Schutz vor Umwelteinflüssen

1. Tragen Sie geeignete Arbeitskleidung. Schutzbrille tragen.
2. **Schützen Sie Ihr Akkugerät und das Ladegerät vor Feuchtigkeit und Regen.**
Feuchtigkeit und Regen können zu gefährlichen Zellschädigungen führen.
3. Das Akkugerät und das Ladegerät nicht im Bereich von Dämpfen und brennbaren Flüssigkeiten verwenden.
4. Ladegerät und Akkugeräte nur im trockenem Zustand und einer Umgebungstemperatur von 10-40°C verwenden.
5. Bewahren Sie den Akku nicht an Orten auf, die

eine Temperatur von über 40° C erreichen können, insb. nicht in einem in der Sonne geparkten Kfz.

6. **Akkus vor Überhitzung schützen!**
Überlastung, Überladung oder Sonneneinstrahlung führt zur Überhitzung und zur Zellschädigung. Laden oder arbeiten sie keinesfalls mit Akkus, welche überhitzt wurden – ersetzen sie diese unverzüglich.
7. Lagerung von Akkus, Ladegerät und Akkugerät.
Lagern Sie das Ladegerät und ihr Akkugerät nur in trockenen Räumen mit einer Umgebungstemperatur von 5-30°C. Vor Luftfeuchtigkeit und direkter Sonneneinstrahlung schützen. Akkus nur in geladenem Zustand lagern.

Beachten Sie beim Versand oder Entsorgung von Akkus bzw. Akkugerät, dass diese einzeln in Kunststoffbeutel verpackt werden um Kurzschlüsse oder Brand zu vermeiden!

Kompressor

- Reinigen Sie Ihre Kleidung nie mit Druckluft.
- Blasen Sie keine Personen oder Tiere mit Druckluft an.
- Halten Sie die Lüftungsschlitze frei von Verunreinigungen.
- Der Kompressor darf keinen Staub oder sonstige Verunreinigungen ansaugen.
- Benutzen Sie den Kompressor nicht für Hochdruckreifen wie z. B. Lkw-Reifen, Traktor- oder Anhängerreifen.
- Falls Sie mehrere Reifen füllen wollen, so lassen Sie den Kompressor zwischen den einzelnen Befüllungen jeweils etwa 15 Minuten abkühlen. Die maximale Gerätelaufzeit darf 10 Minuten nicht überschreiten.

Umweltschutz

Bitte denken Sie daran, daß Verpackungsmaterial, verbrauchte Batterien oder defekte Akkus nicht in den Hausmüll gehören. Führen Sie diese stets ordnungsgemäßer Entsorgung zu.

2. Gerätebeschreibung und Lieferumfang

2.1 Gerätebeschreibung (Abb. 1/4)

1. Starthilfeleitung rot (+)
2. Akku - Ladebuchse
3. LED „Akku – Ladebuchse“
4. Taster „Ladezustandsanzeige ein“
5. Ladezustandsanzeige
6. Arbeitslicht
7. Schalter für Arbeitslicht
8. 12V/10A Anschluss
9. Starthilfeleitung schwarz (-)
10. Druckmanometer für Kompressor
11. Schalter für Kompressor
12. Ladegerät
13. 12V Adapterkabel

2.2 Lieferumfang

- Öffnen Sie die Verpackung und nehmen Sie das Gerät vorsichtig aus der Verpackung.
- Entfernen Sie das Verpackungsmaterial sowie Verpackungs- / und Transportsicherungen (falls vorhanden).
- Überprüfen Sie, ob der Lieferumfang vollständig ist.
- Kontrollieren Sie das Gerät und die Zubehörteile auf Transportschäden.
- Bewahren Sie die Verpackung nach Möglichkeit bis zum Ablauf der Garantiezeit auf.

Gefahr!

Gerät und Verpackungsmaterial sind kein Kinderspielzeug! Kinder dürfen nicht mit Kunststoffbeuteln, Folien und Kleinteilen spielen! Es besteht Verschluckungs- und Erstickungsgefahr!

- Energiestation
- Originalbetriebsanleitung

3. Bestimmungsgemäße Verwendung

Das Gerät eignet sich für die Starthilfe von 12 V Starterbatterien (Bleisäureakkus) bei fehlender Batteriekapazität sowie dem direkten oder indirekten Anschluss von 12 V Verbrauchern mit max. 10A Stromaufnahme an der Zigarettenanzündersteckdose. Beachten Sie hierzu unbedingt die Bedienungsanleitung des anzuschließenden Gerätes. Mit dem integrierten 12 V Autokompressor können Auto-, Motorrad- und Fahrradreifen, Sportbälle sowie kleine Wasserbälle, kleine Luftmatratzen und ähnliches aufgeblasen werden.

Das Gerät ist nicht zur Starthilfe von Dieselmotoren und nicht zum Auffüllen von Hochdruckreifen (LKW, Wohnmobil, u. ä.) sowie großvolumiger Aufblasartikel geeignet.

Das Gerät darf nur nach ihrer Bestimmung verwendet werden. Jede weitere darüber hinausgehende Verwendung ist nicht bestimmungsgemäß. Für daraus hervorgerufene Schäden oder Verletzungen aller Art haftet der Benutzer/Bediener und nicht der Hersteller.

Bitte beachten Sie, dass unsere Geräte bestimmungsgemäß nicht für den gewerblichen, handwerklichen oder industriellen Einsatz konstruiert wurden. Wir übernehmen keine Gewährleistung, wenn das Gerät in Gewerbe-, Handwerks- oder Industriebetrieben sowie bei gleichzusetzenden Tätigkeiten eingesetzt wird.

4. Technische Daten

Akku:	12 V / 8 Ah
Ausgangsspannungen/max. Stromentnahme:	12 V/10 A über 1 Zigarettenanzündersteckdose
Netzteil: Nennspannung	230 V ~ 50 Hz
Ausgang Netzteil:	
Nennspannung:	12 V
Nennstrom:	600 mA
Nennleistung:	7,2 VA
Lampe:	12 V / 0,3 A
Kompressor:	12 V / 18 bar

Gefahr!

Beschränken Sie die Geräuschentwicklung und Vibration auf ein Minimum!

- Verwenden Sie nur einwandfreie Geräte.
- Warten und reinigen Sie das Gerät regelmäßig.
- Passen Sie Ihre Arbeitsweise dem Gerät an.
- Überlasten Sie das Gerät nicht.
- Lassen Sie das Gerät gegebenenfalls überprüfen.
- Schalten Sie das Gerät aus, wenn es nicht benutzt wird.
- Tragen Sie Handschuhe.

D**Vorsicht!
Restrisiken**

Auch wenn Sie dieses Elektrowerkzeug vorschriftsmäßig bedienen, bleiben immer Restrisiken bestehen. Folgende Gefahren können im Zusammenhang mit der Bauweise und Ausführung dieses Elektrowerkzeuges auftreten:

1. Gehörschäden, falls kein geeigneter Gehörschutz getragen wird.

5. Laden der Energiestation

Überzeugen Sie sich vor dem Anschließen, dass die Daten auf dem Typenschild mit den Netzdaten übereinstimmen. **Warnung! Ziehen Sie den Netzstecker bevor Sie Einstellungen am Gerät vornehmen.**

5.1 Laden der Energiestation mit Netzteil

1. Verbinden Sie die Anschlußleitung, des beiliegenden Netzteils, mit der Ladebuchse „RECHARGE“ (Bild 1 / Pos. 2) des Gerätes.
2. Stecken Sie das Netzteil in eine Steckdose mit 230V ~ 50Hz. Die rote LED (Bild 1/Pos. 3) leuchtet.
3. Die Ladezeit beträgt etwa 18 Stunden.

Bei Betätigung des Tastknopfes (Bild 1/Pos. 4) zeigt Ihnen das eingebaute Voltmeter (Bild 1/Pos. 5) den Ladezustand des eingebauten Akkus an.

5.2 Laden der Energiestation mit 12 V- Adapterkabel (Abb. 1/Pos. 13)

Es ist möglich die Energiestation über den 12 V-Zigarettenanzünder zu laden. Der Ladevorgang sollte nur während der Fahrt erfolgen, da die Autobatterie entladen wird. Starten Sie nie das Fahrzeug solange das 12 V-Adapterkabel an den Zigarettenanzünder angeschlossen ist.

12V Stecker des beiliegenden 12 V-Adapterkabels in den Kfz-Zigarettenanzünder und das andere Ende in die Ladebuchse „Recharge“ der Energiestation stecken.

6. Ausgänge**Vorsicht!**

Kurzschlussgefahr! Achten Sie auf die richtige Polarität des anzuschließenden Verbrauchers (Pluspol innenliegend). Hinweise dazu finden Sie in der Bedienungsanleitung des Verbrauchergerätes.

Ausgang 12V über Zigarettenanzünderanschluß. 10 Ampere max.:

- Der 12V Ausgang (Bild 1 / Pos. 8) ist max. mit 10A belastbar, d.h. Ihnen stehen max. 10A zur Verfügung.
- Achten Sie daher auf die Leistungs - und Stromaufnahme des Verbrauchers, um die Energiestation nicht zu überlasten. Falls Ihnen nur die Leistungsdaten des Verbrauchers bekannt sind, können Sie den max. Strom sehr einfach berechnen.

Rechenbeispiel:

Verbraucher: 12V / 50W

Der Aufnahmestrom beträgt: $50W / 12V = 4,17A$

- Das mitgelieferte 12 V-Adapterkabel kann benutzt werden, um einen geeigneten Verbraucher anzuschließen.
- Um den 12V Ausgang zu benutzen, entfernen Sie die Schutzkappe und schließen Ihren Verbraucher an.

Achten Sie auf die Spannungs- und Stromwerte der zu versorgenden Geräte, um die Energiestation nicht zu überlasten. Eine Überlastung kann zu eventueller Zerstörung des Gerätes führen.

7. Betätigung der Lampe

Um die Lampe einzuschalten gehen Sie wie folgt vor:

Die Lampe (Bild 1/Pos. 6) wird durch den Schalter (Bild 1/ Pos. 7) ein bzw. ausgeschaltet.

8. Starthilfe für das Kraftfahrzeug**Gefahr!**

- Die Ladekabel mit den Polzangen befinden sich auf der Geräteseite.
- Wenn Sie die Ladekabel nicht benötigen, nehmen Sie die Ladekabel nicht vom Gerät.
- Kurzschlußgefahr bei Berührung der Polzangen.
- Die Energiestation kann nur bei teilentladener Kraftfahrzeugbatterie als Starthilfe verwendet werden. Dies bedeutet, Sie können nur eine begrenzte Kapazität in die Kraftfahrzeugbatterie befördern.
- **Zum Starten totalentladener Batterie ist die Energiestation nicht geeignet!**

Die Starthilfeeinrichtung der Energiestation bietet bei Startschwierigkeiten, aufgrund fehlender Batteriekapazität in der Fahrzeugbatterie, eine willkommene Hilfe.

Wir weisen darauf hin, dass die Fahrzeuge in der Standardausstattung bereits mit zahlreichen Elektronikbausteinen (wie z. B. ABS, ASR, Einspritzpumpe, Bordcomputer und Autotelefon) ausgerüstet sind. Die erhöhte Startspannung und auftretende Spannungsspitzen können beim Startvorgang evtl. zu Defekten in den Elektronikbausteinen führen. Folgeschäden durch Starthilfe verursacht, können nicht von der Produkthaftung gedeckt werden. Beachten Sie bitte die Hinweise in Bedienungsanleitungen für Auto, Radio, Autotelefon, usw.

Nur bei vollgeladener Energiestation mit voller Kapazität können Sie Starthilfe leisten.

Anwendung der Energiestation bei Starthilfe (Abb. 1):

1. Verbinden Sie die rote Leitung (+) der Energiestation mit dem PLUS-Pol (+) der Auto-Batterie.
2. Verbinden Sie die schwarze Leitung (-) der Energiestation mit der Fahrzeugmasse des Fahrzeuges, z. B. am Masseband oder einer anderen blanken Stelle am Motorblock. Soweit wie möglich von der Batterie entfernt anklammern, um das Zünden von möglicherweise entwickeltem Knallgas zu verhindern.
3. Zündung einschalten, ca. 2 min warten. NICHT STARTEN!
4. Jetzt können Sie einen Startversuch des Motors bei angeschlossener Energiestation durchführen. Achten Sie darauf, daß der Startversuch nicht länger als 5 Sekunden dauert, da beim Starten ein sehr hoher Strom fließt.
5. Zuerst entfernen Sie die Polzange am Masseband (Minuspol).
6. Anschließend entfernen Sie bitte das Starthilfekabel vom PLUS-Pol (+) der Autobatterie.
7. Nach diesem Startversuch muß die Energiestation wieder geladen werden.

9. Batteriezustandskontrolle

Die Spannungsanzeige (Bild 1 / Pos. 5) gibt Auskunft über den Zustand der Akku-Batterie. Bei Betätigung des Tastknopfes (Bild 1/Pos. 4) schlägt die Spannungsanzeige aus.

Grün

Der Akku ist 50-100 % voll.

Gelb

Der Akku ist 0-50 % voll und muß geladen werden

Rot

Der Akku ist total entladen. Dieser Zustand ist z. B. nach einem Starthilfeprozess möglich. Der Akku muß unbedingt aufgeladen werden. Wird das Gerät dennoch weiter benutzt, so kann es zur Schädigung des Akkus führen.

10. Wechseln der Lampe

Die Lampe muß ausgeschaltet sein.

Zum Wechseln der Lampe gehen Sie bitte wie folgt vor:

1. Drücken Sie die Lampenabdeckung (Bild 1 / Pos. 6) seitlich etwas zusammen und ziehen Sie die Abdeckung nach vorne ab.
2. Drehen Sie die Lampe gegen den Uhrzeigersinn aus der Fassung.
3. Ersetzen Sie die Lampe durch den gleichen Typ (12V/0,3A).
4. Drehen Sie die Lampe im Uhrzeigersinn in die Fassung.
5. Drücken Sie die Lampenabdeckung (Bild 1 / Pos. 6) wieder auf.

11. 12 Volt Kompressor

11.1 Befüllen von Reifen

Gefahr! Benutzen Sie ein Luftdruckmeßgerät um den tatsächlichen Reifendruck zu prüfen. Unbedingt die Fahrzeuganleitung zum Befüllen des Reifens beachten.

Das Manometer des Gerätes ist nicht kalibriert. Die angezeigten Werte sind nicht verbindlich genaue Luftdruckwerte.

1. Entfernen Sie die Ventilkappe vom Ventil.
2. Stecken Sie das Anschlußstück des Kompressors vollständig auf das Ventil (Bild 2/Pos. 1).
3. Sichern Sie das Anschlußstück durch Umlegen des Verschlußhebels (Bild 2/Pos. 2).

11.2 Befüllen von Luftmatratzen usw.

Warnung! Aufgrund der Materialbeschaffenheit von Luftmatratzen, Schlauchbooten usw. ist keine genaue Angabe des Luftdrucks möglich. Achten Sie deshalb darauf, daß Sie diese Gegenstände nicht zu stark aufpumpen, da diese sonst platzen können. Beachten Sie unbedingt die Herstellervorgaben des aufzublasenden Artikels.

D

- Wählen Sie den passenden Adapter aus und stecken Sie diesen in das Anschlußstück des Luftschlauches.
Adapter 1 (Bild 3/Pos. 1): für Luftmatratzen
Adapter 2 (Bild 3/Pos. 2): für Sportbälle
Adapter 3 (Bild 3/Pos. 3): für Wasserbälle
- Sichern Sie das Anschlußstück durch Umlegen des Verschlußhebels (Bild 2/Pos. 2).

11.3 Inbetriebnahme des Kompressors

Vor Inbetriebnahme des Kompressor lesen Sie bitte die unter Punkt 1. aufgeführten „Wichtige Hinweise“. Nach 10 Minuten Kompressorlaufzeit ist eine Abkühlpause von 15 Minuten notwendig.

- Vor dem Einschalten Druckmanometer (Bild 4 / Pos. 10) überprüfen.
- Zum Einschalten Ein- Ausschalter (Bild 4 /Pos. 11) auf I stellen.
- Zum Ausschalten Ein- Ausschalter (Bild 4 /Pos. 11) auf 0 stellen.

12. Reinigung, Wartung und Ersatzteilbestellung**Gefahr!**

Bei sämtlichen Reinigungs- und Wartungsarbeiten ist grundsätzlich die Energiestation auszuschalten und alle Anschlüsse vom Gerät zu entfernen.

12.1 Reinigung

- Halten Sie Schutzvorrichtungen, Luftschlitze und Motorenhäuser so staub- und schmutzfrei wie möglich. Reiben Sie das Gerät mit einem sauberen Tuch ab oder blasen Sie es mit Druckluft bei niedrigem Druck aus.
- Wir empfehlen, dass Sie das Gerät direkt nach jeder Benutzung reinigen.
- Reinigen Sie das Gerät regelmäßig mit einem feuchten Tuch und etwas Schmierseife. Verwenden Sie keine Reinigungs- oder Lösungsmittel; diese könnten die Kunststoffteile des Gerätes angreifen. Achten Sie darauf, dass kein Wasser in das Geräterinnere gelangen kann.

12.2 Wartung

- Im Geräterinnere befinden sich keine weiteren zu wartenden Teile.

12.3 Ersatzteilbestellung:

Bei der Ersatzteilbestellung sollten folgende Angaben gemacht werden;

- Typ des Gerätes
- Artikelnummer des Gerätes
- Ident-Nummer des Gerätes

- Ersatzteilnummer des erforderlichen Ersatzteils
Aktuelle Preise und Infos finden Sie unter www.isc-gmbh.info

13. Reparatur

Bei eventuell auftretenden Störungen das Gerät nur von einem autorisierten Fachmann bzw. von einer Kundendienstwerkstatt überprüfen lassen.

14. Entsorgung und Wiederverwertung

Das Gerät befindet sich in einer Verpackung um Transportschäden zu verhindern. Diese Verpackung ist Rohstoff und ist somit wieder verwendbar oder kann dem Rohstoffkreislauf zurückgeführt werden. Das Gerät und dessen Zubehör bestehen aus verschiedenen Materialien, wie z.B. Metall und Kunststoffe. Führen Sie defekte Bauteile der Sondermüllentsorgung zu. Fragen Sie im Fachgeschäft oder in der Gemeindeverwaltung nach!



Akkumulatoren und akkugetriebene Elektrogeräte beinhalten umweltgefährdende Materialien. Einhell Akku-Geräte nicht in den Hausmüll geben. Nach dem Defekt oder Verschleiß der Geräte den Akku herausnehmen und an die iSC GmbH, Eschenstraße 6 in D-94405 Landau einsenden, oder, falls untrennbar verbunden, das Akku-Gerät einsenden. Nur dort wird vom Hersteller eine fachgerechte Entsorgung gewährleistet.

15. Lagerung

Lagern Sie das Gerät und dessen Zubehör an einem dunklen, trockenen und frostfreiem Ort. Die optimale Lagertemperatur liegt zwischen 5 und 30 °C. Bewahren Sie das Elektrowerkzeug in der Originalverpackung auf.



Danger! Read the operating instructions to reduce the risk of injury



Caution! Wear ear-muffs.
The impact of noise can cause damage to hearing.



Caution! Wear safety goggles.
Sparks generated during working or splinters, chips and dust emitted by the device can cause loss of sight.

GB**⚠ Important!**

When using equipment, a few safety precautions must be observed to avoid injuries and damage. Please read the complete operating manual with due care. Keep this manual in a safe place, so that the information is available at all times. If you give the equipment to any other person, give them these operating instructions as well.

We accept no liability for damage or accidents which arise due to non-observance of these instructions and the safety information.

1. Safety information

- The energy station for signs of damage before each use.
- Observe the mains voltage (230 V ~ 50 Hz).
- Please remember that improper handling of electrical equipment may result in hazards which are not always recognized by children.
- Keep children away from the car battery and the energy station.
- Have defective or damaged parts repaired or replaced by a customer service workshop unless otherwise stated in these operating instructions. Damaged switches have to be replaced by a customer service workshop.
- Protect from rain, splashing water and damp conditions.
- Do not place on heated surfaces.
- Always switch off the energy station when it is not being used.
- Wear acid-proof safety gloves and goggles whenever you connect up and charge the battery and whenever you fill in acid or top up with distilled water. There is a high risk of injury from the corrosive acid!
- Caution! Battery acid is corrosive. If any acid is splashed on your skin or clothes, wash it off immediately with soap suds. If acid is splashed in your eyes, rinse them immediately with water (for 15 minutes) and consult a doctor.
- To prevent sparking due to electrostatic discharge, never wear clothes made of synthetic materials when charging the battery.
- Danger! Avoid flames and sparks. Explosive electrolytic gas is released during charging.
- The energy station contains components such as the switch and fuse that may cause arcing and sparking. Make sure the garage or room is well ventilated!
- Danger! There is an acute risk of explosion if there is a pungent smell of gas. Do not switch off the appliance. Do not disconnect the charging clamps. Ventilate the room immediately and thoroughly. Have the battery inspected by a customer service workshop.
- Do not charge several batteries simultaneously.
- Never charge non-chargeable batteries.
- Note the instructions published by the battery manufacturer.
- Note the data and instructions published by the vehicle manufacturer concerning the charging of batteries.
- This equipment can be used by children of 8 years and older and by people with limited physical, sensory or mental capacities or those with no experience and knowledge if they are supervised or have received instruction in how to use the equipment safely and understand the dangers which result from such use. Children are not allowed to play with the equipment. Unless supervised, children are not allowed to clean the equipment and carry out user-level maintenance work.

Disposal

Batteries: Dispose of unwanted batteries only via automotive workshops, special battery collection stations or special waste collection centres. Ask your local authorities for details.

Warning! Information about the battery

Incorrect or no battery care will result in crystallization of the active materials (memory effect) – loss of performance or defects caused by poor battery care are expressly excluded from the warranty.

- The energy station comes with a maintenance-free, leak-proof rechargeable battery. It is supplied partially charged.
 - The energy station's storage battery needs to be fully charged before the unit is used for the first time!
 - The storage battery discharges automatically when the energy station is not used for a long time.
 - In order to preserve the operating life of the battery, it should be recharged at least once every 3 - 5 months, irrespective of the amount of usage.
1. Never use batteries which have been damaged by memory effects.
 2. Batteries are subject to a natural ageing process

(dependent on time and the number of cycles).
The battery must be replaced at the latest when its capacity falls to just 80% of its capacity when new.

3. Do not throw battery packs into an open fire. There is a risk of explosion!
4. Do not ignite the battery pack or expose it to fire.
5. **Do not exhaustively discharge batteries.** Exhaustive discharge will damage the battery cells. The most common cause of exhaustive discharge is lengthy storage or non-use of partly discharged batteries. End the process as soon as the performance of the battery falls noticeably. Only place the battery in storage after it has been fully charged.

Warning! Information on chargers and the charging process

1. Please check the data marked on the rating plate of the battery charger. Be sure to connect the battery charger to a power supply with the voltage marked on the rating plate. Never connect it to a different mains voltage.
2. Protect the battery charger and its cable from damage and sharp edges. Have damaged cables repaired without delay by a qualified electrician.
3. Keep the battery charger, batteries and the cordless tool out of children's reach.
4. Do not use damaged battery chargers.
5. Do not use the supplied battery charger to charge other cordless tools.
6. **Do not over-charge batteries.** Do not exceed the maximum charging times. These charging times apply only to discharged batteries.

Protection from environmental influences

1. Wear suitable work clothes. Wear safety goggles.
2. **Protect your cordless tool and the battery charger from moisture and rain.** Moisture and rain can cause dangerous cell damage.
3. Do not use the energy station or the battery charger near vapors and inflammable liquids.
4. Use the battery charger and cordless tools only in dry conditions and an ambient temperature of 10-40°C.
5. Do not keep the battery charger in places where the temperature is liable to reach over 40°C. In particular, do not leave the battery charger in a car that is parked in the sunshine.
6. **Protect batteries from overheating.** Overloads, over-charging and exposure to direct sunlight will result in overheating and cell damage. Never charge or work with batteries which have been overheated – replace them immediately if possible.

7. Storage of batteries, battery chargers and cordless tools. Store the charger and your cordless tool only in dry places with an ambient temperature of 5-30°C. Protect them from humidity and direct sunlight. Place only fully charged batteries in storage.

When shipping or disposing of batteries and cordless tools, always ensure that they are packed individually in plastic bags to prevent short circuits and fires.

Compressor

- Never use the compressed air to clean your clothing.
- Do not blast persons or animals with compressed air.
- Keep all ventilation slots clean and free of dirt.
- Take steps to ensure that the compressor does not draw in any dust or contaminants.
- Do not use the compressor to fill high-pressure tires, such as those on heavy duty trucks, tractors and trailers.
- If you want to fill several tires, let the compressor rest for approximately 15 minutes between each filling. The maximum operation time of the unit is 10 minutes. Do not exceed this limit!

Environmental protection

Please remember that packaging, old batteries and defective storage batteries do not belong in your household refuse. Dispose of these items through the proper channels.

2. Layout and items supplied

2.1 Layout (Fig. 1/4)

1. Jump starting lead red (+)
2. Battery charging jack
3. "Battery charging jack" LED
4. "Charging status indicator ON" button
5. Charging status indicator
6. Work light
7. Switch for work light
8. 12V/10A connector
9. Jump starting lead black (-)
10. Pressure gauge for compressor
11. Switch for compressor
12. Charging unit
13. 12V adapter cable

GB**2.2 Items supplied**

- Open the packaging and take out the equipment with care.
- Remove the packaging material and any packaging and/or transportation braces (if available).
- Check to see if all items are supplied.
- Inspect the equipment and accessories for transport damage.
- If possible, please keep the packaging until the end of the guarantee period.

Danger!

The equipment and packaging material are not toys. Do not let children play with plastic bags, foils or small parts. There is a danger of swallowing or suffocating!

- Energy station
- Original operating instructions

3. Proper use

The equipment is suitable for the jump starting of 12 V starter batteries (lead acid batteries) with too little battery capacity and for the direct or indirect connection of 12 V consumers with max. 10A power consumption to the cigarette lighter socket. Be sure to observe the operating instructions of the equipment which you connect to the energy station. With the integrated 12 V car compressor you can inflate car, motorcycle and bicycle tires as well as sports balls, small water balls, small air mattresses and other similar items.

The equipment is not suitable for jump starting Diesel engines or for filling high-pressure tires (trucks, caravans and the like) and voluminous inflatable articles.

The machine is to be used only for its prescribed purpose. Any other use is deemed to be a case of misuse. The user / operator and not the manufacturer will be liable for any damage or injuries of any kind caused as a result of this.

Please note that our equipment has not been designed for use in commercial, trade or industrial applications. Our warranty will be voided if the machine is used in commercial, trade or industrial businesses or for equivalent purposes.

4. Technical data

Storage battery:	12 V / 8 Ah
Output voltages /max. current consumption:	12 V / 10 A via 1 cigarettelighter socket
Mains voltage power supply unit:	230 V ~ 50 Hz
Output from power supply unit:	
Nominal voltage:	12 V
Nominal current:	600 mA
Nominal power:	7.2 VA
Lamp	12 V / 0,3 A
Compressor	12 V/18 bar

Danger!

Keep the noise emissions and vibrations to a minimum.

- Only use appliances which are in perfect working order.
- Service and clean the appliance regularly.
- Adapt your working style to suit the appliance.
- Do not overload the appliance.
- Have the appliance serviced whenever necessary.
- Switch the appliance off when it is not in use.
- Wear protective gloves.

Caution!**Residual risks**

Even if you use this electric power tool in accordance with instructions, certain residual risks cannot be ruled out. The following hazards may arise in connection with the equipment's construction and layout:

1. Damage to hearing if no suitable ear protection is used.

5. Charging the energy station

Before you connect the equipment to the power supply make sure that the data on the rating plate are identical to the supply voltage. **Warning! Pull out the power plug before making adjustments to the equipment.**

5.1 Charging the energy station with the power supply unit

1. Plug the connecting cable of the supplied power supply unit in the charging socket „RECHARGE“ (Figure 1 / Item 2) on the unit.
2. Plug the power supply unit into a mains socket outlet for 230 V ~ 50 Hz. The red LED indicator

- (Fig. 1/Item 3) flashes.
- It takes around 18 hours to charge the energy station.

Pressing the pushbutton (Fig. 1/Item 4) displays the charge state of the built-in battery on the integrated voltage meter (Fig. 1/Item 5).

5.2 Charging the energy station with the 12 V adapter cable (Fig. 1/Item 13)

The energy station can be charged through the vehicle's 12V cigarette lighter. Charging should be performed only while driving, as the vehicle's battery is discharged in the process. Never start the vehicle while the 12V adapter cable is connected to the cigarette lighter.

Insert the 12V plug of the 12V adapter cable into the vehicle's cigarette lighter and insert the other end of the cable into the charging jack of the energy station marked "Recharge".

6. Outputs

Caution!

Risk of short-circuiting! Ensure the correct polarity of the consumer you want to connect up (positive pole on the inside). Refer to the instructions in the operating manual for your consumer equipment.

Output 12 V cigarette lighter socket. max 10 A.

- The 12 V output (Figure 1 / Item 8) can be loaded with max. 10 A, i.e. you have max. 10 A at your disposal.
- Check the power and power consumption values of the consumer to ensure that you do not overload the energy station. If you only know the power data of the consumer you can calculate the max. current very easily.

Example:

Consumer: 12 V / 50 W

The current consumption is 50 W / 12 V

= 4.17 A

- The supplied 12 V adapter cable can be used to connect a suitable consumer.
- Remove the caps to use the 12 V output and connect the consumer.

Check that the voltage and current ratings of the consumer units will not overload the energy station.

Overloading may destroy the energy station.

7. To operate the lamp

Proceed as follows to switch on the lamp:

The lamp (Figure 1 / Item 6) is switched on and off using the switch (Figure 1 / Item 7).

8. Starting aid for motor vehicles

Danger!

- The charging cable with the pole clamps is located on the side of the unit.
- When the jumper cables are not in use, do not remove them from the energy station.
- Caution! Risk of short-circuiting if the pole clamps touch each other.
- Use the energy station as a source of starting aid only when the vehicle battery is partially discharged. The energy station is designed provide the car battery with only a limited charge.
- The energy station is not suitable for starting a vehicle with a fully discharged battery.**

The energy station's starting aid function provides welcome help when a vehicle's battery lacks sufficient charge to start the vehicle without difficulty. We wish to point out that even standard vehicle models are equipped with numerous electric modules (e.g. ABS, ASC, fuel injection pump, on-board computer and car phone). The higher starting voltage and voltage peaks may cause damage to electronic components. No product liability can be accepted for any damage resulting from the energy station's starting aid function. Please read the information in the operating manuals of your vehicle, radio, car phone, etc.

Important. Jump starting is possible only when the energy station is charged to full capacity.

How to use the energy station to start a vehicle (fig. 1)

- Connect the red cable (+) of the energy station to the POSITIVE pole (+) of the vehicle battery.
- Connect the black cable (-) of the energy station to the vehicle's earthing strip or any other bare point on the engine block (earth). Choose a point as far away as possible from the battery in order to prevent ignition of any explosive electrolytic gas which may develop.
- Turn the ignition key over to start position and wait approx. 2 minutes.
DO NOT START THE ENGINE!
- With the energy station connected, you can now

GB

try to start the engine. Do not attempt to start the vehicle for longer than 5 seconds because of the very high current involved.

5. First disconnect the pole clamp from the vehicle's earthing strip (negative pole).
6. Then disconnect the jumper cable from the POSITIVE pole (+) of the vehicle battery.
7. The energy station will need to be recharged after giving this starting aid.

9. Battery status monitoring

The voltage meter (Fig. 1/Item 5) keeps you constantly informed as to the charge status of the battery.

Its indicator responds when you actuate the pushbutton (Fig. 1/Item 4).

Green

The battery is 50 - 100 % full.

Yellow

The battery is 0 - 50 % full and should be recharged.

Red

The battery is completely run down. The battery can reach this state after jump starting a vehicle, for example. The battery must be recharged. Continuing to operate the unit from this point may damage the battery.

10. Replacing the lamp

Important! The lamp must be switched off.

Proceed as follows to replace the lamp.

1. Using both hands, squeeze the lamp cover (Fig. 1/Item 6) together slightly from the sides, then pull the cover off.
2. Turn the lamp socket anti-clockwise.
3. Replace the lamp with the same style of bulb (i.e. 12 V/0.3 A).
4. To install the new lamp, proceed in reverse order.
5. Snap the light cover (Fig. 1/Item 6) back on.

11. 12-volt compressor

11.1 Filling tires

Note! Use a tire pressure gauge to check the actual tire pressure at the nozzle. Observe the information in the vehicle's owner manual concerning the filling of tires.

The equipment's pressure gauge is not calibrated. The indicated values are not guaranteed exact air pressure values.

1. Remove the valve cap from the valve.
2. Push the connector piece of the compressor all the way down over the valve (Fig. 2/Item 1).
3. Secure the connector piece by flipping back the locking lever on top of the connector (Fig. 2/Item 2).

11.2 Filling air mattresses, etc.

Important! Because of the material composition of air mattresses, rubber rafts, etc., obtaining an exact air pressure read-out is not possible. Therefore, pay special attention to ensure that you do not overfill these objects, as they will burst! It is imperative that you observe the specifications issued by the manufacturer of the inflatable article.

- Select the appropriate adapter and insert it into the connector piece of the air hose.
Adapter 1 (Fig. 3/Item 1): for air mattresses
Adapter 2 (Fig. 3/Item 2): for sporting balls
Adapter 3 (Fig. 3/Item 3): for beach balls
- Secure the connector piece by flipping back the locking lever on top of the connector (Fig. 2/Item 2).

11.3 Starting up the compressor

Important! Please read the bulleted items listed under „1. Important Notes“ prior to starting up the compressor. Ensure that the compressor cools down for 15 minutes after it has run for 10 minutes.

- Check the pressure gauge (Fig. 4/Item 10) prior to switching on.
- To switch on, flip the ON/OFF switch (Fig. 4/Item 11) to „I“.
- To switch off, flip the ON/OFF switch (Fig. 4/Item 11) to „0“.

12. Cleaning, maintenance and ordering of spare parts

Danger!

Be sure to switch off the energy station and disconnect all cables from the unit whenever you perform any cleaning or maintenance work.

12.1 Cleaning

- Keep all safety devices, air vents and the motor housing free of dirt and dust as far as possible. Wipe the equipment with a clean cloth or blow it with compressed air at low pressure.
- We recommend that you clean the device immediately each time you have finished using it.
- Clean the equipment regularly with a moist cloth and some soft soap. Do not use cleaning agents or solvents; these could attack the plastic parts of the equipment. Ensure that no water can seep into the device.

12.2 Maintenance

- There are no parts inside the equipment which require additional maintenance.

12.3 Ordering replacement parts:

Please quote the following data when ordering replacement parts:

- Type of machine
 - Article number of the machine
 - Identification number of the machine
 - Replacement part number of the part required
- For our latest prices and information please go to www.isc-gmbh.info

13. Repair

Should the tool experience problems beyond those mentioned above, let only an authorized professional or a customer service shop perform an inspection.

14. Disposal

The unit is supplied in packaging to prevent its being damaged in transit. This packaging is raw material and can therefore be reused or can be returned to the raw material system.

The unit and its accessories are made of various types of material, such as metal and plastic. Defective components must be disposed of as special waste.

Ask your dealer or your local council.



Rechargeable batteries and cordless electric machines and tools contain materials that are potentially harmful to the environment. Never place any cordless electric machines or tools in your household refuse. When cordless electric machines or tools become defective or worn, remove the rechargeable batteries and return them to iSC GmbH Eschenstrasse 6, D-94405 Landau, Germany. If the rechargeable batteries cannot be removed, return the complete cordless machine or tool. You can then be sure that the equipment will be correctly disposed of by the manufacturer.

15. Storage

Store the equipment and accessories in a dark and dry place at above freezing temperature. The ideal storage temperature is between 5 and 30 °C. Store the electric tool in its original packaging.

F



Danger! Lisez ce mode d'emploi pour diminuer le risque de blessures



Prudence! Portez une protection de l'ouïe.
L'exposition au bruit peut entraîner une perte de l'ouïe.



Prudence! Portez des lunettes de protection.
Les étincelles générées pendant travail ou les éclats, copeaux et la poussière sortant de l'appareil peuvent entraîner une perte de la vue.

⚠ Danger!

Lors de l'utilisation d'appareils, il faut respecter certaines mesures de sécurité afin d'éviter des blessures et dommages. Veuillez donc lire attentivement ce mode d'emploi. Conservez-le bien de façon à pouvoir disposer à tout moment de ces informations. Si l'appareil doit être remis à d'autres personnes, remettez-leur aussi ce mode d'emploi. Nous déclinons toute responsabilité pour les accidents et dommages dus au non-respect de ce mode d'emploi et des consignes de sécurité.

1. Consignes de sécurité:**⚠ Danger!**

Veuillez lire toutes les consignes de sécurité et instructions.

Tout non-respect des consignes de sécurité et instructions peut provoquer une décharge électrique, un incendie et/ou des blessures graves.

Conservez toutes les consignes de sécurité et instructions pour une consultation ultérieure.

- Contrôlez si le poste d'énergie est endommagé avant chaque utilisation.
- Respectez la valeur de tension du réseau (230 V ~ 50 Hz).
- Veuillez respecter le fait qu'en cas de mauvais maniement d'appareils électriques, des risques peuvent apparaître que des enfants ne peuvent probablement pas détecter.
- Gardez les enfants à l'écart de la batterie automobile et du poste d'énergie.
- Les pièces défectueuses ou endommagées doivent être réparées ou échangées dans les règles de l'art par un atelier de service après-vente, dès lors qu'aucune autre instruction n'est donnée dans le mode d'emploi. Les interrupteurs endommagés doivent être remplacés par un atelier de service après-vente.
- Protégez l'appareil de la pluie, des projections d'eau et de l'humidité.
- Ne le placez pas sur un support chauffé.
- Mettez toujours le poste d'énergie hors circuit lorsque vous ne l'utilisez pas.
- Portez toujours absolument des lunettes de protection et des gants résistants aux acides lorsque vous chargez la batterie automobile ainsi que lorsque vous remplissez d'acide et/ou d'eau distillée! Risque augmenté de blessure par l'acide caustique!

- **Attention!** L'acide de batterie est caustique! Lavez immédiatement toute projection d'acide sur la peau ou les vêtements à l'aide de lessive de savon. Rincez immédiatement toute projection d'acide dans les yeux à grande eau (15 min.) et consultez un médecin.
- Lorsque vous chargez la batterie, ne portez aucun vêtement de fibres synthétiques pour éviter des étincelles dues à une décharge électrostatique.
- **Attention!** Evitez les flammes et les étincelles. Le chargement dégage un gaz explosif.
- Le poste d'énergie comprend des composants, tels les interrupteurs et fusibles, qui génèrent probablement des arcs électriques et des étincelles. Veuillez absolument à bien aérer le garage ou la salle.
- **Attention!** En cas d'odeur de gaz âpre, il y a risque immédiat d'explosion. Ne mettez pas l'appareil hors circuit, ne retirez pas les pinces à pôles. Aérez immédiatement la pièce en grand. Faites contrôler la batterie par un service après-vente.
- Ne chargez jamais plusieurs batteries à la fois.
- Ne chargez pas de batterie inchargeable.
- Respectez les consignes du fabricant de la batterie.
- Respectez les indications et consignes du fabricant automobile concernant la charge de batteries.
- Cet appareil peut être utilisé par les enfants à partir de 8 ans et les personnes avec des capacités physiques, sensorielles ou intellectuelles diminuées ou possédant un manque d'expérience ou de connaissances à condition qu'elles soient surveillées ou aient reçus les instructions relatives à l'utilisation sûre de l'appareil et qu'elles comprennent les risques résultant de cette utilisation. Les enfants ne doivent pas jouer avec l'appareil. Les enfants ne doivent pas effectuer le nettoyage et la maintenance de l'utilisateur sans surveillance.

Mise au rebut

Batteries: uniquement par l'intermédiaire de garages, de stations spéciales d'élimination ou de stations de collecte de déchets spéciaux. Renseignez-vous auprès de votre service municipal.

Avertissement !**Remarques concernant l'accumulateur**

Un mauvais entretien ou pas d'entretien du tout entraîne une cristallisation des matériaux actifs (effet

F

mémoire), les pertes de puissance ou les défauts par manque d'entretien sont expressément exclus de la garantie.

- Le coffret énergie est doté d'une batterie à accumulateurs n'ayant pas besoin d'entretien et à sécurité anti-fuites. Elle est livrée déjà en partie chargée.
 - Avant la première mise en service, l'accu de la station d'énergie doit être complètement chargée!
 - Lors d'une non-utilisation prolongée de la station d'énergie, l'accu se décharge automatiquement.
 - Afin de maintenir la durée de vie de l'accumulateur, vous devriez recharger l'accumulateur tous les 3 à 5 mois sans tenir compte de la durée d'utilisation.
1. N'utilisez jamais d'accumulateurs endommagés par les effets mémoire !
 2. Les accumulateurs sont sujets à un vieillissement naturel (lié au temps et au cycle). Remplacez l'accumulateur au plus tard lorsque la performance de l'accumulateur ne correspond plus qu'à 80% de l'état neuf.
 3. Ne jetez pas les accumulateurs usagés au feu. Danger d'explosion !
 4. Il ne faut pas mettre le feu à l'accumulateur ni le soumettre à la combustion.
 5. **Ne pas décharger les accumulateurs en profondeur !** La décharge profonde endommage les cellules d'accumulateur. La cause la plus fréquente de la décharge profonde de blocs accumulateurs est le stockage ou la non-utilisation prolongée d'accumulateurs partiellement déchargés. Arrêtez le travail dès que la puissance baisse sensiblement. Stockez l'accumulateur uniquement après l'avoir entièrement chargé.

Avertissement !

Consignes relatives au chargeur et au processus de charge

1. Respectez les données indiquées sur la plaque signalétique du chargeur. Raccordez le chargeur uniquement à la tension d'alimentation indiquée sur plaque signalétique.
2. Protégez le chargeur et le câble de tout endommagement et des arêtes acérées. Faites immédiatement remplacer les câbles endommagés par un(e) électricien(ne) spécialisé(e).
3. Gardez le chargeur, l'accumulateurs et l'appareil à accumulateur hors de portée des enfants.
4. N'utilisez pas de chargeurs endommagés.
5. N'utilisez pas le chargeur livré pour charger

20

d'autres appareils à accumulateur.

6. **Ne pas surcharger les accumulateurs !** Respectez les durées maximales de temps de charge. Ces temps de charge ne sont valables que pour les accumulateurs déchargés.

Protection contre les influences de l'environnement

1. Portez une tenue de travail appropriée. Portez des lunettes de protection.
2. **Protégez votre appareil à accumulateur et le chargeur de l'humidité et de la pluie.** L'humidité et la pluie peuvent entraîner des dommages dangereux au niveau des cellules.
3. N'utilisez pas l'appareil à accumulateur et le chargeur à proximité de vapeurs et de liquides combustibles.
4. Utilisez le chargeur et les appareils à accumulateur uniquement à l'état sec et avec une température ambiante de 10-40° C.
5. Ne conservez pas l'accumulateur dans un endroit dont la température peut atteindre plus de 40° C, tout particulièrement dans une voiture garée au soleil.
6. **Protégez les accumulateurs de la surchauffe** Toute surcharge ou ensoleillement conduit à une surchauffe et à un endommagement des cellules. Ne chargez et ne travaillez jamais avec des accumulateurs, surchauffés – remplacez-les immédiatement.
7. Stockage d'accumulateurs, de chargeurs et d'appareil sans fil. Stockez le chargeur et votre appareil sans fil uniquement dans des pièces sèches à une température ambiante de +5°C à +30°C. Protégez de l'humidité et des rayonnements solaires directs. Ne stocker les accumulateurs que lorsqu'ils sont chargés.

Lors de l'expédition ou de l'élimination d'accumulateurs ou d'appareils à accumulateur, veillez à les emballer individuellement dans un sachet plastique afin d'éviter tout court-circuit ou incendie !

Compresseur

- Ne nettoyez pas vos vêtements à l'air comprimé.
- Ne dirigez pas le souffle d'air comprimé sur des personnes ou des animaux.
- Maintenez toutes les fentes d'aération libres de salissures.
- Le compresseur ne doit pas aspirer de poussière ni d'autres impuretés.
- N'utilisez pas le compresseur pour les pneus à haute pression comme par ex. les pneus de camions, de tracteurs ou de remorques.

- Si vous voulez gonfler plusieurs pneus, veuillez faire refroidir le compresseur entre deux gonflages pendant environ 15 minutes à chaque fois. La durée de service de l'appareil ne doit pas dépasser 10 minutes maximum.

Protection de l'environnement

Veuillez penser au fait que le matériau d'emballage, les batteries usées ou les accus défectueux ne vont pas dans la poubelle ménagère. Pratiquez toujours l'élimination des déchets conforme aux règles.

2. Description de l'appareil et contenu de la livraison

2.1. Description de l'appareil (fig. 1-4)

1. Câble rouge d'aide au démarrage (+)
2. Connecteur femelle de l'accumulateur
3. Voyant LED « Connecteur femelle de l'accumulateur »
4. Bouton-poussoir « Indicateur d'état de charge marche »
5. Indicateur d'état de charge
6. Lampe de travail
7. Interrupteur pour lampe de travail
8. Raccordement 12V/10A
9. Câble noir d'aide au démarrage (-)
10. Manomètre de pression pour compresseur
11. Interrupteur pour compresseur
12. Chargeur
13. Câble d'adaptateur 12V

2.2 Contenu de la livraison

- Ouvrez l'emballage et prenez l'appareil en le sortant avec précaution de l'emballage.
- Retirez le matériel d'emballage tout comme les sécurités d'emballage et de transport (s'il y en a).
- Vérifiez si la livraison est bien complète.
- Contrôlez si l'appareil et ses accessoires ne sont pas endommagés par le transport.
- Conservez l'emballage autant que possible jusqu'à la fin de la période de garantie.

Danger!

L'appareil et le matériel d'emballage ne sont pas des jouets ! Il est interdit de laisser des enfants jouer avec des sacs et des films en plastique et avec des pièces de petite taille. Ils risquent de les avaler et de s'étouffer !

- Coffret énergie
- Mode d'emploi d'origine

3. Utilisation conforme à l'affectation

Cet appareil convient à aider au démarrage de batteries de démarrage 12 V (accumulateur plomb-acide) lorsque la capacité de batteries est absente et à raccorder directement ou indirectement des consommateurs de maxi. 10A courant absorbé sur la prise de l'allume-cigare. Consultez à ce propos absolument le mode d'emploi de l'appareil devant être raccordé. Avec l'autocompresseur 12 V intégré, il est possible de gonfler les roues de voitures, motos et les chambres à air de bicyclettes, les ballons de sport tout comme les petits ballons de bain, matelas pneumatique et autre objet du même genre

L'appareil ne convient pas pour aider à démarrer les moteurs diesel et pour gonfler des pneus à haute pression (poids-lourds, camping-car, entre autre), de même que pour le gonflage d'articles très volumineux.

La machine doit exclusivement être employée conformément à son affectation. Chaque utilisation allant au-delà de cette affectation est considérée comme non conforme. Pour les dommages en résultant ou les blessures de tout genre, le producteur décline toute responsabilité et l'opérateur/l'exploitant est responsable.

Veillez au fait que nos appareils, conformément à leur affectation, n'ont pas été construits, pour être utilisés dans un environnement professionnel, industriel ou artisanal. Nous déclinons toute responsabilité si l'appareil est utilisé professionnellement, artisanalement ou dans des sociétés industrielles, tout comme pour toute activité équivalente.

4. Caractéristiques techniques:

Accu :	12 V / 8 Ah
Tensions de sortie /intensité de courant absorbé,	
	max: 12 V/8 A par 1 prise allume-cigarette
Tension de secteur:	230 V~50 Hz
Tension nominale:	12 V
Courant nominal:	600 mA
Puissance nominale	7,2 VA
Lampe	12 V / 0,3 A
Compresseur:	12V / 18 bar

F**Danger!****Limitez le niveau sonore et les vibrations à un minimum !**

- Utilisez exclusivement des appareils en excellent état.
- Entretenez et nettoyez l'appareil régulièrement.
- Adaptez votre façon de travailler à l'appareil.
- Ne surchargez pas l'appareil.
- Faites contrôler l'appareil le cas échéant.
- Mettez l'appareil hors circuit lorsque vous ne l'utilisez pas.
- Portez des gants.

Prudence!**Risques résiduels**

Même en utilisant cet outil électrique conformément aux prescriptions, il reste toujours des risques résiduels. Les dangers suivants peuvent apparaître en rapport avec la construction et le modèle de cet outil électrique :

1. Déficience auditive si aucun casque anti-bruit approprié n'est porté.

5. Charger le coffret énergie

Assurez-vous, avant de brancher la machine, que les données se trouvant sur la plaque signalétique correspondent bien aux données du réseau.

Avertissement ! Enlevez systématiquement la fiche de contact avant de paramétrer l'appareil.

5.1 Charge de la station d'énergie avec le bloc d'alimentation

1. Connectez le câble de raccordement du bloc d'alimentation joint à la douille de charge „RECHARGE“ (ill. 1/position 2) de l'appareil.
2. Enfichez le bloc d'alimentation dans une prise de 230 V~ 50 Hz. La DEL rouge (figure 1/pos. 3) s'allume.
3. La durée de charge s'élève à environ 18 heures.

Lorsque le bouton-poussoir est actionné (figure 1/pos. 4), le voltmètre (figure 1/pos. 5) incorporé vous indique l'état de charge de l'accumulateur incorporé.

5.2 Chargement du coffret énergie avec câble d'adaptateur de 12 V (fig. 1/pos. 13)

Il est possible de charger le coffret énergie par l'allume-cigare de 12 V.

Le processus de chargement devrait être uniquement effectué pendant le trajet car la batterie de la voiture se décharge. Ne démarrez jamais le véhicule tant que le câble de l'adaptateur de 12 V n'est pas branché sur l'allume-cigare.

Branchez le connecteur de 12 V du câble d'adaptateur 12 V ci-joint dans l'allume-cigare et l'autre bout dans le connecteur femelle « Recharge » du coffret énergie.

6. Sorties**Attention !**

Risque de court-circuit ! Veillez à la bonne polarité de l'appareil de consommation à brancher (borne + à l'intérieur). Vous trouverez des indications à ce sujet dans le mode d'emploi de l'appareil de consommation.

Sortie de la prise allume-cigarettes de 12V: 10 ampères max.:

- L'intensité admissible de la sortie 12 V (ill. 1/position 8) est de max. 10 A, ce qui veut dire que vous avez max. 10 A à votre disposition.
- Pour cette raison, veillez aux valeurs de puissance et d'intensité du courant absorbé des consommateurs pour ne pas surcharger la station d'énergie. Dans le cas où vous ne connaissez que les données de puissance du consommateur, il est très simple de calculer le courant maximal.

Exemple de calcul:

Consommateur: 12 V/50 W

**L'intensité du courant absorbé s'élève à:
50 W / 12 V = 4,17 A**

- Le câble d'adaptateur de 12 V ci-joint peut être utilisé pour brancher un appareil de consommation approprié.
- Pour pouvoir utiliser la sortie de 12 V, retirez le capot de protection et raccordez votre consommateur.

Veillez aux valeurs de tension et de courant des appareils à alimenter pour ne pas surcharger la station d'énergie.

Une surcharge peut conduire à une éventuelle destruction de l'appareil.

7. Actionnement de la lampe**Pour allumer la lampe, procédez comme suit:**

La lampe (ill. 1/position 6) est allumée ou éteinte à l'aide de l'interrupteur (ill. 1/position 7).

8. Dispositif d'assistance au démarrage pour voiture

- Le câble de chargement et la pince à pôles se trouvent sur le côté de l'appareil.
- Lorsque vous n'avez pas besoin du câble de chargement, retirez-le de l'appareil.
- Attention! Risque de court-circuit si vous entrez en contact avec les pinces-pôle.
- La station d'énergie ne peut être mis en place comme assistance au démarrage que pour une batterie de voiture en partie déchargée. Ceci veut dire que vous ne pouvez alimenter votre batterie de voiture que d'une capacité limitée.
- **La station d'énergie n'est pas appropriée pour le démarrage en présence d'une batterie complètement déchargée!**

Le dispositif d'assistance au démarrage de la station d'énergie constitue une aide pratique en cas de difficultés de démarrage dues à une capacité de batterie insuffisante.

Nous vous faisons observer que les voitures „standard“ sont déjà équipées de nombreux composants électroniques (p.ex. système d'anti-blocage; anti-patinage; pompe à injection, ordinateur de bord et téléphone de voiture). La tension de démarrage accrue et des crêtes de tension se produisant peuvent provoquer des défauts éventuels dans les composants électroniques lors du processus de démarrage. Les dommages consécutifs causés par le dispositif d'assistance au démarrage ne sont pas couverts par la responsabilité des producteurs. Veuillez respecter les indications contenues dans les modes d'emploi pour la voiture, la radio, le téléphone de voiture etc.
Attention ! Ce n'est que lorsque le coffret énergie est entièrement rechargé avec toute sa capacité que vous pouvez aider au démarrage.

Utilisation de la station d'énergie pour l'assistance au démarrage (fig. 1):

1. Connectez le câble rouge (+) de la station d'énergie au pôle POSITIF (+) de la batterie de la voiture.
2. Connectez le câble noir (-) de la station d'énergie à la masse de la voiture, p.ex. à la tresse de mise à la masse ou à un autre endroit métallique sur le bloc-cylindres; choisissez un emplacement qui soit aussi éloigné que possible de la batterie pour empêcher que ne s'enflamment des gaz détonants qui pourraient s'être produits.
3. Mettez l'allumage en circuit, attendez env. 2

min. NE DEMARREZ PAS !!!

4. Maintenant vous pouvez faire un essai de démarrage du moteur après avoir raccordé la station d'énergie. Veillez à ce que l'essai de démarrage ne dure pas plus de 5 secondes à cause du courant extrêmement élevé pendant le démarrage.
5. Enlevez d'abord la pince-pôle à la bande de mise à la masse (pôle négatif).
6. Ensuite, veuillez enlever le câble d'assistance au démarrage du pôle POSITIF (+) de la batterie de la voiture.
7. Après cet essai de démarrage, la station d'énergie doit être de nouveau chargée.

9. Contrôle de l'état de la batterie

L'affichage de la tension (figure 1 / pos. 5) vous renseigne sur l'état de la batterie de l'accumulateur. Lorsque l'on actionne le bouton-poussoir (figure 1/pos. 4), l'indicateur de tension se déplace.

Vert

l'accumulateur est plein à 50 - 100%.

Jaune

l'accumulateur est plein à 0 - 50% et doit être chargé.

Rouge

l'accumulateur est complètement déchargé. Cet état est possible, par ex. après une aide au démarrage. L'accumulateur doit absolument être rechargé. Si l'on continue à utiliser cependant l'appareil, cela peut endommager l'appareil.

10. Changement de la lampe

Attention! La lampe doit être éteinte.

Pour remplacer la lampe, veuillez procéder comme suit:

1. Appuyez légèrement sur le recouvrement de la lampe sur le côté (figure 1 / pos. 6) et retirez-le vers l'avant.
2. Tournez la lampe dans le sens contraire des aiguilles d'une montre pour la sortir de sa douille.
3. Remplacez la lampe par une du même type (12V/0,3A).
4. Tournez la lampe dans la douille dans le sens des aiguilles d'une montre.
5. Remettez le recouvrement de la lampe en appuyant dessus (figure 1 / pos. 6).

F

11. Compresseur 12 Volt

11.1 Gonflage de pneus

Remarque! Utilisez un manomètre pour mesurer la pression effective des pneus. Veuillez absolument respecter le mode d'emploi du véhicule pour le gonflage du pneu. Le manomètre de l'appareil n'est pas calibré. Les valeurs affichées ne sont pas des valeurs d'air comprimé qui font foi.

1. Retirez le bouchon de la soupape.
2. Enfichez la pièce de raccordement du compresseur entièrement sur la soupape (figure 2/pos. 1).
3. Bloquez la pièce de raccordement en déplaçant le levier de fermeture (figure 2/pos. 2).

11.2 Gonflage de matelas pneumatiques etc.

Attention! En raison des propriétés de matériau des matelas pneumatiques, bateaux gonflables etc., aucune indication précise de la pression de l'air n'est possible. Veuillez donc à ne pas trop gonfler ces objets qui pourraient sinon éclater. Veuillez respecter impérativement les indications du fabricant de l'article à gonfler.

- Sélectionnez l'adaptateur adéquat et enfichez-le dans la pièce de raccordement du tuyau d'air. Adaptateur 1 (figure 3/pos. 1): pour matelas pneumatiques
Adaptateur 2 (figure 3/pos. 2): pour ballons de sport
Adaptateur 3 (figure 3/pos. 3): pour ballons de plage
- Bloquez la pièce de raccordement en déplaçant le levier de fermeture (figure 2/pos. 2).

11.3 Mise en service du compresseur

Attention! Avant la mise en service du compresseur, veuillez lire les „Remarques importantes“ indiquées au point 1. Une pause de refroidissement de 15 minutes est nécessaire après 10 minutes de service du compresseur.

- Avant de mettre le manomètre en circuit (figure 4 / pos. 10), vérifiez-le.
- Pour mettre en marche, mettez l'interrupteur Marche/Arrêt (figure 4 /pos. 11) sur I.
- Pour mettre hors circuit, mettez l'interrupteur Marche/Arrêt (figure 4 /pos. 11) sur 0.

12. Nettoyage, maintenance et commande de pièces de rechange

Danger!

Lors de tous travaux de nettoyage ou de maintenance, il est fondamental d'arrêter la station d'énergie et d'enlever tous les raccords de l'appareil.

12.1 Nettoyage

- Maintenez les dispositifs de protection, les fentes à air et le carter de moteur aussi propres (sans poussière) que possible. Frottez l'appareil avec un chiffon propre ou soufflez dessus avec de l'air comprimé à basse pression.
- Nous recommandons de nettoyer l'appareil directement après chaque utilisation.
- Nettoyez l'appareil régulièrement à l'aide d'un chiffon humide et un peu de savon. N'utilisez aucun produit de nettoyage ni détergeant ; ils pourraient endommager les pièces en matières plastiques de l'appareil. Veillez à ce qu'aucune eau n'entre à l'intérieur de l'appareil.

12.2 Maintenance

- Aucune pièce à l'intérieur de l'appareil n'a besoin de maintenance.

12.3 Commande de pièces de rechange :

Pour les commandes de pièces de rechange, veuillez indiquer les références suivantes:

- Type de l'appareil
 - No. d'article de l'appareil
 - No. d'identification de l'appareil
 - No. de pièce de rechange de la pièce requise
- Vous trouverez les prix et informations actuelles à l'adresse www.isc-gmbh.info

13. Réparation

En cas de dérangements éventuels, faites contrôler l'appareil exclusivement par un(e) spécialiste dûment autorisé(e) et/ou par un atelier de service après-vente.

14. Elimination

L'appareil se trouve dans un emballage permettant d'éviter les dommages dus au transport. Cet emballage est une matière première et peut donc être réutilisé ultérieurement ou être réintroduit dans le circuit des matières premières.

L'appareil et ses accessoires sont en matériaux divers, comme par ex. des métaux et matières

plastiques. Éliminez les composants défectueux dans les systèmes d'élimination des déchets spéciaux. Renseignez-vous dans un commerce spécialisé ou auprès de l'administration de votre commune !



Les accumulateurs et les appareils électriques fonctionnant avec des accumulateurs contiennent des matériaux dangereux pour l'environnement. Ne jetez pas les appareils à accumulateurs Einhell dans les ordures ménagères. Après la panne ou l'usure des appareils, enlevez les accumulateurs et envoyez-les à iSC GmbH, Eschenstraße 6 D-94405 Landau, ou, envoyez l'appareil à accumulateurs si ces derniers sont inséparables. Il n'y a qu'à cet endroit qu'une élimination selon les règles de l'art peut être garantie par le producteur.

15. Stockage

Entreposez l'appareil et ses accessoires dans un endroit sombre, sec et à l'abri du gel tout comme inaccessible aux enfants. La température de stockage optimale est comprise entre 5 et 30 °C. Conservez l'outil électrique dans l'emballage d'origine.



Pericolo! Per ridurre il rischio di lesioni leggete le istruzioni per l'uso



Attenzione! Portate cuffie antirumore.
L'effetto del rumore può causare la perdita dell'udito.



Attenzione! Indossate gli occhiali protettivi.
Scintille create durante il lavoro o schegge, trucioli e polveri scaraventate fuori dall'apparecchio possono causare la perdita della vista.



⚠ Pericolo!

Nell'usare gli apparecchi si devono rispettare diverse avvertenze di sicurezza per evitare lesioni e danni. Quindi leggete attentamente queste istruzioni per l'uso. Conservatele bene per avere a disposizione le informazioni in qualsiasi momento. Se date l'apparecchio ad altre persone consegnate loro queste istruzioni per l'uso insieme all'apparecchio! Non ci assumiamo alcuna responsabilità per incidenti o danni causati dal mancato rispetto di queste istruzioni e delle avvertenze di sicurezza.

1. Avvertenze di sicurezza

⚠ Pericolo!

Leggete tutte le avvertenze di sicurezza e le istruzioni.

Dimenticanze nel rispetto delle avvertenze di sicurezza e delle istruzioni possono causare scosse elettriche, incendi e/o gravi lesioni.

Conservate tutte le avvertenze e le istruzioni per eventuali necessità future.

- Ogni volta prima di usare la Power Station controllate che non presenti danni.
- Rispettate il valore della tensione di rete (230 V ~ 50 Hz).
- Vi preghiamo di tenere presente che, maneggiando gli apparecchi elettrici in modo non corretto, ne possono derivare dei pericoli che i bambini forse non riconoscono.
- Tenete i bambini lontani dalla batteria del veicolo e dalla Power Station.
- Fare riparare o sostituire subito a regola d'arte le parti difettose o danneggiate da un'officina del servizio assistenza clienti, salvo sia indicato diversamente nelle istruzioni per l'uso. Gli interruttori danneggiati devono venire sostituiti da un'officina del servizio assistenza.
- Proteggere l'apparecchio dalla pioggia, dagli spruzzi d'acqua e dall'umidità.
- Non mettere l'apparecchio su un piano riscaldato.
- Spegnerne la Power Station se non viene usata.
- Nel caricare la batteria del veicolo e nel riempirla di acido oppure nel rabboccarla di acqua distillata, portare assolutamente occhiali e guanti protettivi resistenti agli acidi! L'acido è corrosivo e può provocare lesioni molto gravi!
- **Attenzione!** L'acido della batteria è corrosivo. Lavare eventuali spruzzi sulla pelle e sugli

indumenti subito con acqua saponata, lavare spruzzi negli occhi subito con acqua (15 min.) e consultare un medico.

- Nel caricare la batteria del veicolo non si devono portare indumenti di materiale sintetico per evitare la formazione di scintille in seguito a scariche elettrostatiche.
- **Attenzione!** Evitare le fiamme vive e le scintille. Durante la ricarica si sviluppa una miscela tonante esplosiva.
- La Power Station contiene dei componenti, come per es. commutatori e fusibili, che possono produrre archi voltatici e scintille. Accertarsi che il garage o il locale siano ben arieggiati.
- **Attenzione!** In caso di intenso odore di gas c'è grave pericolo di esplosione. Non spegnere l'apparecchio. Non staccare i morsetti di ricarica. Arieggiare subito bene l'ambiente. Fare controllare la batteria del veicolo dal servizio assistenza clienti.
- Non ricaricate più batterie contemporaneamente.
- Non ricaricate le batterie non ricaricabili.
- Tenete presenti le avvertenze del produttore della batteria del veicolo.
- Fate attenzione alle avvertenze e alle indicazioni del costruttore del veicolo relative alla ricarica della batteria.
- Questo apparecchio può essere usato da bambini a partire dagli 8 anni e da persone con capacità fisiche, sensoriali o mentali ridotte o prive di esperienza e conoscenze solo se vengono sorvegliati o sono stati istruiti riguardo l'uso sicuro dell'apparecchio e conoscono i rischi ad esso connessi. I bambini non devono giocare con l'apparecchio. Le operazioni di pulizia e di manutenzione a carico dell'utilizzatore non devono venire eseguite dai bambini se non sono sorvegliati.

Smaltimento

Batterie: solamente attraverso autofficine, centri speciali di raccolta o ecocentri. Informatevi presso gli enti locali.

Avvertimento!

Avvertenze relative alla batteria

Una cura scorretta o insufficiente della batteria causa la cristallizzazione dei materiali attivi (effetto memoria). Diminuzioni nelle prestazioni o difetti causati da una scarsa cura delle batterie sono espressamente esclusi dalla garanzia.

I

- L'accumulatore di energia è dotato di una batteria ermetica che non richiede manutenzione e che viene consegnata parzialmente carica.
 - Prima della prima messa in esercizio l'accumulatore del caricabatteria deve venire caricato completamente!
 - Se il caricabatteria non viene usato per parecchio tempo, l'accumulatore si scarica da solo.
 - Per assicurare la durata della batteria, essa dovrebbe essere ricaricata ogni 3-5 mesi indipendentemente dall'uso.
1. Non impiegate mai batterie danneggiate dall'effetto memoria!
 2. Le batterie sono soggette ad un invecchiamento naturale (dovuto al tempo e ai cicli). La batteria deve essere sostituita al più tardi quando la sua efficienza raggiunge l'80% rispetto a quando è nuova.
 3. Non gettate le batterie usate in fiamme libere. Pericolo di esplosione!
 4. Non date fuoco alla batteria e non bruciatela.
 5. **Evitate la scarica profonda della batteria!** La scarica profonda danneggia le celle. La causa più frequente della scarica profonda delle batterie è la loro conservazione prolungata ovvero il mancato uso di batterie parzialmente scariche. Interrompete il lavoro non appena il rendimento diminuisce notevolmente. Caricate completamente la batteria prima di conservarla.

Avvertimento!

Avvertenze sul carica batteria e il processo di ricarica

1. Osservate i dati riportati sulla targhetta del carica batteria. Allacciate il carica batteria solo alla tensione di rete indicata sulla targhetta.
2. Proteggete il carica batteria e il cavo da danni e spigoli vivi. I cavi danneggiati devono essere sostituiti subito da un elettricista specializzato.
3. Tenete il carica batteria, le batterie e l'apparecchio a batteria al di fuori della portata di bambini.
4. Non utilizzate carica batterie danneggiati.
5. Non utilizzate il carica batteria in dotazione per la ricarica di altri apparecchi a batteria.
6. **Non caricate troppo le batterie!** Osservate i tempi di ricarica massimi, che valgono solo per batterie scariche.

Protezione dagli influssi ambientali

1. Portate indumenti di lavoro adatti. Portate occhiali protettivi.
2. **Proteggete l'apparecchio a batteria e il carica batteria da umidità e pioggia.** Umidità e pioggia possono comportare pericolosi danni alle celle.
3. Non utilizzate l'apparecchio a batteria ed il carica batteria nelle vicinanze di vapori e liquidi infiammabili.
4. Utilizzate il carica batteria e gli apparecchi a batteria solo quando sono asciutti e la temperatura ambiente è di 10-40 °C.
5. Non conservate la batteria in luoghi che possono raggiungere una temperatura superiore ai 40 °C, specialmente non su veicoli parcheggiati al sole.
6. **Proteggete le batterie dal surriscaldamento!** Sovraccarico, carica eccessiva o irraggiamento solare comportano un surriscaldamento e danni agli elementi accumulatori. Non caricate né lavorate con batterie che sono state surriscaldate. Sostituitele tempestivamente.
7. Conservazione di batterie, carica batteria e apparecchio a batteria. Conservate il carica batteria e l'apparecchio a batteria solo in luoghi asciutti con una temperatura ambiente di 5-30°C. Proteggetela da umidità e da irraggiamento solare diretto. Conservate le batterie solo se sono cariche.

Nel caso di invio o smaltimento di batterie ovvero di apparecchi a batteria badate che vengano imballati singolarmente in sacchetti di plastica per evitare cortocircuiti o incendi!

Compressore

- Non pulite mai i vostri indumenti con aria compressa.
- Non dirigete mai il getto di aria compressa verso persone o animali.
- Tenete pulite le fessure di aerazione.
- Il compressore non deve aspirare polvere o altro sporco.
- Non usate il compressore per gomme ad alta pressione come ad es. pneumatici da camion, trattore o rimorchio.
- Se volete riempire diversi pneumatici fate raffreddare il compressore tra le singole operazioni per circa 15 minuti. La durata di lavoro massima dell'apparecchio non deve superare i 10 minuti.



2. Descrizione dell'apparecchio ed elementi forniti

2.1 Descrizione dell'apparecchio (Fig. 1/4)

1. Cavo di avviamento con morsetto isolato rosso (+)
2. Presa di ricarica batteria
3. LED "Presa di ricarica batteria"
4. Pulsante "Indicatore dello stato di carica della batteria ON"
5. Indicatore dello stato di carica della batteria
6. Luce di servizio
7. Interruttore per luce di servizio
8. Presa da 12V/10A
9. Cavo di avviamento con morsetto isolato nero (-)
10. Manometro per compressore
11. Interruttore per compressore
12. Caricabatterie
13. Cavo adattatore 12V

2.2 Elementi forniti

- Aprite l'imballaggio e togliete con cautela l'apparecchio dalla confezione.
- Togliete il materiale d'imballaggio e anche i fermi di trasporto / imballo (se presenti).
- Controllate che siano presenti tutti gli elementi forniti.
- Verificate che l'apparecchio e gli accessori non presentino danni dovuti al trasporto.
- Se possibile, conservate l'imballaggio fino alla scadenza della garanzia.

Pericolo!

L'apparecchio e il materiale d'imballaggio non sono giocattoli! I bambini non devono giocare con sacchetti di plastica, film e piccoli pezzi! Sussiste pericolo di ingerimento e soffocamento!

- Aviatore
- Istruzioni per l'uso originali

3. Utilizzo proprio

L'apparecchio è adatto per l'avviamento di soccorso di batterie di autoveicoli da 12 V (accumulatori piombo-acido) se la capacità della batteria è insufficiente o per il collegamento diretto o indiretto alla presa accendisigari di utenze da 12 V con una corrente assorbita max. di 10 A. A questo proposito osservate assolutamente le istruzioni per l'uso dell'apparecchio da collegare. Con il compressore da 12 V incorporato si possono gonfiare pneumatici di automobili, motociclette e biciclette, palloni sportivi e

piccoli palloni da spiaggia, piccoli materassini gonfiabili e simili.

L'apparecchio non è adatto né per l'avviamento di soccorso di motori diesel né per gonfiare gomme ad alta pressione (camion, camper e simili) e articoli gonfiabili di grandi dimensioni.

L'apparecchio deve venire usato solamente per lo scopo a cui è destinato. Ogni altro tipo di uso che esuli da quello previsto non è un uso conforme. L'utilizzatore/l'operatore, e non il costruttore, è responsabile dei danni e delle lesioni di ogni tipo che ne risultino.

Tenete presente che i nostri apparecchi non sono stati costruiti per l'impiego professionale, artigianale o industriale. Non ci assumiamo alcuna garanzia quando l'apparecchio viene usato in imprese commerciali, artigianali o industriali, o in attività equivalenti.

4. Caratteristiche tecniche:

Accumulatore:	12 V / 8 Ah
Tensioni di uscita/ assorbimento massimo di corrente: 12 V/10 A tramite 1 presa tipo accendisigari	
tensione di rete:	230 V ~ 50 Hz
uscita alimentatore:	
tensione nominale.	12 V
corrente nominale:	600 mA
potenza nominale:	7,2 VA
lampada:	12V / 0,3 A
Compressore	12V / 18 bar

Pericolo!

Limitate al minimo lo sviluppo di rumore e le vibrazioni!

- Utilizzate soltanto apparecchi in perfetto stato.
- Eseguite regolarmente la manutenzione e la pulizia dell'apparecchio.
- Adattate il vostro modo di lavorare all'apparecchio.
- Non sovraccaricate l'apparecchio.
- Fate eventualmente controllare l'apparecchio.
- Spegnete l'apparecchio se non lo utilizzate.
- Indossate i guanti.

I**Attenzione!
Rischi residui**

Anche se questo elettroutensile viene utilizzato secondo le norme, continuano a sussistere rischi residui. In relazione alla struttura e al funzionamento di questo elettroutensile potrebbero presentarsi i seguenti pericoli:

1. Danni all'udito nel caso in cui non vengano indossate cuffie antirumore adeguate.

5. Ricarica del caricabatteria con l'alimentatore

Prima di inserire la spina nella presa di corrente, assicuratevi che i dati sulla targhetta di identificazione corrispondano a quelli di rete. **Avvertimento!**

Staccate la spina di alimentazione prima di effettuare regolazioni all'apparecchio.

5.1 Ricarica del caricabatteria con l'alimentatore

1. Collegate il cavo di collegamento dell'alimentatore allegato con la boccola di ricarica „RECHARGE“ (Fig. 1 / pos. 2) dell'apparecchio.
2. Inserite l'alimentatore in una presa da 230V ~ 50 Hz.
3. Il tempo necessario per la ricarica è di ca. 18 ore.

Azionando il pulsante (Fig. 1/Pos. 4) il voltmetro incorporato (Fig. 1/Pos. 5) segnala lo stato di carica della batteria incorporata.

5.2 Ricarica dell'avviatore con cavo adattatore 12 V (Fig. 1/Pos. 13)

È possibile caricare l'avviatore tramite la presa accendisigari 12 V.

Il processo di ricarica dovrebbe avvenire soltanto mentre il veicolo è in marcia, dato che la batteria della vettura viene scaricata. Non avviate mai il veicolo se il cavo dell'adattatore da 12 V è collegato alla presa accendisigari.

Inserite il connettore 12 V del cavo dell'adattatore da 12 V in dotazione nella presa accendisigari del veicolo e l'altra estremità nella presa di ricarica "Recharge" dell'avviatore.

6. Uscite**Attenzione!**

Pericolo di cortocircuito! Controllate la giusta polarità dell'utenza da collegare (polo positivo all'interno). Le relative avvertenze sono disponibili nelle istruzioni per l'uso dell'utenza.

**Uscita 12 V tramite attacco tipo accendisigari.
max. 10 Ampere:**

- L'uscita da 12V (Fig. 1 / pos. 8) ha un carico max. di 10A, cioè avete a disposizione max. 10A.
- Fate perciò attenzione ai valori di potenza e di assorbimento di corrente dell'utente per non sottoporre il caricabatterie ad un carico eccessivo. Se siete a conoscenza delle caratteristiche di potenza dell'utente potete calcolare molto facilmente la corrente massima.

Esempio di calcolo:

utente: 12V / 50W

La corrente assorbita ammonta a: 50W / 12V = 4,17A

- Il cavo adattatore da 12V in dotazione può essere usato per collegare un'utenza adatta.
- Per usare la presa da 12V togliete il tappo protettivo e collegate l'utente.

Fate perciò attenzione ai valori di tensione e di corrente degli apparecchi da rifornire per non sottoporre il carica-batterie ad un carico eccessivo.

Un eventuale sovraccarico può compromettere definitivamente il funzionamento dell'apparecchio.

7. Azionamento della lampada

Per accendere la lampada procedete nel modo seguente:

La lampada (Fig. 1/pos. 6) viene accesa e spenta tramite l'interruttore (Fig. 1/ pos. 7).

8. Aiuto all'avviamento per i veicoli

- I cavi di ricarica con i morsetti si trovano sul lato posteriore dell'utensile.
- Se non avete bisogno dei cavi di ricarica, lasciateli nel relativo scomparto.
- Attenzione! Pericolo di corto circuito se i morsetti

si toccano.

- La Power Station può venire usata come aiuto all'avviamento solo in caso di batterie di veicoli in parte scariche, cioè se possono convogliare solo una capacità limitata nella batteria del veicolo.
- **La Power Station non è adatta per avviare batterie completamente scariche!**

Il dispositivo della Power Station è di aiuto solo in caso di problemi di avviamento se la capacità della batteria dell'autoveicolo è insufficiente.

Facciamo presente che gli autoveicoli nella dotazione standard dispongono già di numerosi componenti elettronici (come per. es. ABS, ASR, pompa d'iniezione, computer di bordo e autotelefono). La maggiore tensione all'avviamento ed eventuali picchi di tensione possono danneggiare le parti elettroniche durante l'operazione di avviamento. I danni conseguenti causati dall'aiuto all'avviamento non possono venire coperti dalla garanzia sul prodotto. Attenetevi alle indicazioni delle istruzioni per l'uso dell'autovettura, della radio, dell'autotelefono ecc.!

Attenzione! Solo se l'accumulatore di energia è completamente carico e a piena capacità può essere usato per l'avviamento di soccorso.

Uso della Power Station come aiuto all'avviamento (Fig. 1).

1. Collegare il cavo rosso (+) del caricabatterie con il polo POSITIVO (+) della batteria del veicolo.
2. Collegare il cavo nero (-) del caricabatterie con la massa del veicolo, per es. al cavetto di massa o ad un altro punto non rivestito del blocco motore, il più lontano possibile dalla batteria per evitare che l'eventuale miscela tonante prenda fuoco.
3. Avviare l'accensione, attendere ca. 2 min. **NON AVVIARE!**
4. Ora potete eseguire una prova di avviamento del motore con il caricabatterie collegato. Fate attenzione che il tentativo di avviamento non duri oltre 20 secondi, dato che all'avviamento viene convogliata una corrente molto forte.
5. Prima staccate il morsetto al cavetto di massa (polo negativo).
6. Poi staccate il cavo di aiuto all'avviamento dal polo POSITIVO (+) della batteria del veicolo.
7. Dopo questo tentativo di avviamento la Power Station deve venire ricaricata.

9. Controllo dello stato della batteria

Il segnalatore di tensione (Fig. 1/ Pos. 5) fornisce informazioni sullo stato della batteria.

Premendo il pulsante (Fig. 1/ Pos. 4) si muove l'indicatore della tensione.

Verde

La batteria è carica al 50 - 100%.

Giallo

La batteria è carica al 0-50% e deve venire ricaricata

Rosso

La batteria è completamente scarica. Questo stato si può presentare ad es. dopo avere aiutato ad avviare un altro veicolo. La batteria deve venire assolutamente ricaricata.

Se l'apparecchio continua ad essere utilizzato, questo può provocare danni alla batteria.

10. Sostituzione della lampada

Attenzione! La lampada deve essere spenta.

Per sostituire la lampada procedete nel modo seguente:

1. Premete lateralmente la copertura della lampada (Figura 1/ pos. 6) e togliete la copertura tirandola in avanti.
2. Togliete la lampada dal portalampana ruotandola in senso antiorario.
3. Sostituite la lampada con una dello stesso tipo (12V/0,3A).
4. Mettete la lampada nel portalampana ruotandola in senso orario.
5. Premete di nuovo sulla copertura della lampada (Figura 1/ pos. 6).

11. Compressore da 12 Volt

11.1 Gonfiare i pneumatici

Avvertenza! Usate un manometro per controllare la pressione effettiva dei pneumatici. Rispettate assolutamente le istruzioni del veicolo per gonfiare i pneumatici. Il manometro dell'apparecchio non è calibrato. I valori indicati della pressione dell'aria non sono valori esatti in modo vincolante.

1. Togliete il tappo dalla valvola.
2. Inserite il raccordo del compressore completamente sulla valvola (Figura 2/ pos. 1).

I

- Fissate il raccordo ribaltando la leva di chiusura (Figura 2/ pos 2).

11.2 Gonfiare i materassini pneumatici etc.

Attenzione! A causa delle caratteristiche del materiale di materassini pneumatici, gommoni etc. non è possibile fornire delle indicazioni esatte per la pressione dell'aria. Fate perciò attenzione a non gonfiare troppo questi oggetti dato che potrebbero scoppiare. Osservate assolutamente le indicazioni del produttore dell'articolo da gonfiare.

- Scegliete l'adattatore adeguato ed inseritelo nel raccordo del tubo flessibile dell'aria.
Adattatore 1 (Figura 3/ pos. 1): per materassini pneumatici
Adattatore 2 (Figura 3/pos. 2): per palloni sportivi
Adattatore 3 (Figura 3/pos. 3): per palloni da pallanuoto
- Fissate il raccordo ribaltando la leva di chiusura (Figura 2/ pos 2).

11.3 Messa in esercizio del compressore

Attenzione! Prima della messa in esercizio del compressore leggete le avvertenze al punto 1. Avvertenze importanti. Dopo una durata di lavoro del compressore di 10 min. è necessaria una pausa di raffreddamento di 15 minuti.

- Prima dell'accensione controllare il manometro della pressione (Figura 4 / pos. 10).
- Per accendere portare su I l'interruttore ON/OFF (Figura 4 / pos. 11).
- Per spegnere portare su O l'interruttore ON/OFF (Figura 4 / pos. 11).

12. Pulizia, manutenzione e ordinazione dei pezzi di ricambio**Pericolo!**

Per tutte le operazioni di pulizia e di manutenzione si deve sempre spegnere la Power Station e si devono staccare tutte le connessioni dall'apparecchio.

12.1 Pulizia

- Tenete il più possibile i dispositivi di protezione, le fessure di aerazione e la carcassa del motore liberi da polvere e sporco. Strofinare l'apparecchio con un panno pulito o soffiare con l'aria compressa a pressione bassa.
- Consigliamo di pulire l'apparecchio subito dopo averlo usato.
- Pulite l'apparecchio regolarmente con un panno

32

asciutto ed un po' di sapone. Non usate detersivi o solventi perché questi ultimi potrebbero danneggiare le parti in plastica dell'apparecchio. Fate attenzione che non possa penetrare dell'acqua nell'interno dell'apparecchio.

12.2 Manutenzione

- All'interno dell'apparecchio non si trovano altre parti sottoposte ad una manutenzione qualsiasi.

12.3 Ordinazione di pezzi di ricambio:

Volendo commissionare dei pezzi di ricambio, si dovrebbe dichiarare quanto segue:

- modello dell'apparecchio
- numero dell'articolo dell'apparecchio
- numero d'ident. dell'apparecchio
- numero del pezzo di ricambio del ricambio necessitato.

Per i prezzi e le informazioni attuali si veda www.isc-gmbh.info

13. Riparazione

In caso di anomalie fate controllare l'apparecchio soltanto da uno specialista autorizzato oppure da un'officina assistenza clienti.

14. Smaltimento

L'apparecchio si trova in una confezione per evitare i danni dovuti al trasporto. Questo imballaggio rappresenta una materia prima e può perciò essere utilizzato di nuovo o riciclato. L'apparecchio e i suoi accessori sono fatti di materiali diversi, per es. metallo e plastica. Consegnate i pezzi difettosi allo smaltimento di rifiuti speciali. Per informazioni rivolgetevi ad un negozio specializzato o all'amministrazione comunale!

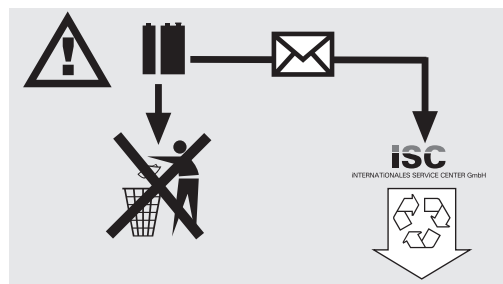



I carica batterie e le apparecchiature elettriche a batteria contengono dei materiali nocivi per l'ambiente. Non smaltite le apparecchiature a batteria della Einhell insieme ai rifiuti domestici. Se gli utensili presentano difetti o sono usurati togliete il carica batteria e speditelo alla iSC GmbH, Eschenstraße 6, D-94405 Landau oppure spedite l'intero utensile a batteria, se il carica batteria non può essere separato. Soltanto così il costruttore ne garantisce uno smaltimento appropriato.

15. Conservazione

Conservate l'apparecchio e i suoi accessori in un luogo buio, asciutto, al riparo dal gelo e non accessibile ai bambini. La temperatura ottimale per la conservazione è compresa tra i 5 e i 30 °C. Conservate l'elettro utensile nell'imballaggio originale.

S



Fara! Läs igenom bruksanvisningen för att sänka risken för skador



Obs! Bär hörselskydd.
Buller kan leda till att hörseln förstörs.



Obs! Använd skyddsglasögon.
Medan du använder elverktyget finns det risk för att gnistor uppstår eller att splinter, spån och damm slungas ut ur verktyget. Dessa kan leda till att du blir blind.

⚠ Obs!

Innan produkten kan användas måste särskilda säkerhetsanvisningar beaktas för att förhindra olyckor och skador. Läs därför noggrant igenom denna bruksanvisning. Förvara den på ett säkert ställe så att du alltid kan hitta önskad information. Om produkten ska överlåtas till andra personer måste även denna bruksanvisning medfölja. Vi övertar inget ansvar för olyckor eller skador som har uppstått om denna bruksanvisning eller säkerhetsanvisningarna åsidosätts.

1. Säkerhetsanvisningar:**⚠ Fara!****Läs alla säkerhetsanvisningar och instruktioner.**

Försummelser vid iakttagandet av säkerhetsanvisningarna och instruktionerna kan förorsaka elstöt, brand och/eller svåra skador.

Förvara alla säkerhetsanvisningar och instruktioner för framtiden.

- Kontrollera om energistationen är skadad varje gång innan du använder den.
- Beakta rätt nätspänning (230 V ~50 Hz).
- Tänk på att ej ändamålsenlig hantering av elektrisk utrustning kan leda till faror som barn inte kan se.
- Se till att inga barn befinner sig vid bilbatteriet eller energistationen.
- Defekta eller skadade delar ska repareras eller bytas ut av en kundtjänstverkstad, såvida inte annat anges i bruksanvisningen. Skadade brytare måste bytas ut av en kundtjänstverkstad.
- Skydda energistationen mot regn, stänkvatten och fukt.
- Ställ inte energistationen på en varm yta.
- Koppla ifrån energistationen om den inte används.
- Bär tvunget skyddsglasögon och syrafasta handskar när du laddar bilbatteriet och fyller på syra eller destillerat vatten. Stor risk för personskador av frätande syra.
- **Varning!** Batterisyra är frätande. Vid syrastänk på huden eller kläderna, tvätta genast med en tvållösning. Vid syrastänk i ögonen, spola genast med vatten (15 min.) och kontakta läkare.
- Bär inga kläder av syntetiskt material när bilbatteriet laddas upp. Risk för gnistbildning av

elektrostatisk urladdning.

- **Varning!** Undvik lågor och gnistor. Vid uppladdning frigörs explosiv knallgas.
- Energistationen innehåller komponente som kan generera ljusbågar och gnistor, t ex brytare och säkring. Se tvunget till att garaget eller utrymmet är tillräckligt ventilerat.
- **Varning!** Vid stickande gaslukt föreligger akut explosionsfara. Koppla inte ifrån energistationen och ta inte av laddningsklämmorna. Ventilera genast utrymmet väl. Låt kundtjänst kontrollera bilbatteriet.
- Ladda inte flera batterier samtidigt.
- Ladda endast batterier som är avsedda för uppladdning.
- Beakta batteritillverkarens anvisningar.
- Beakta fordonstillverkarens anvisningarna om laddning av batterier.
- Denna apparat kan användas av barn från 8 års ålder samt av personer med begränsade fysiska, sensoriska eller mentala förmågor eller som saknar erfarenhet och kunskap, under förutsättning att de hålls under uppsikt eller har instruerats om säker användning av apparaten och förstår vilka faror som kan uppstå. Barn får inte leka med apparaten. Barn får endast rengöra och underhålla apparaten under uppsikt.

Avfallshantering

Batterier: Måste lämnas in till bilverkstäder, särskilda återvinningsstationer eller insamlingsställen för farligt avfall.

Varning!**Anvisningar för hantering av batteriet**

Om batteriet sköts om felaktigt, eller inte sköts om alls, leder detta till en utkristallisering av aktiva material (memory-effekt). Vi understryker att reducerad effekt eller defekter pga bristfällig batteriskötsel inte täcks av garantin.

- Energistationen är utrustad med ett underhållsfritt, läcksäkert uppladdningsbart batteri. När du köper produkten är batteriet delvis uppladdat.
- Inför första användningen måste energistationens ackumulator laddas upp helt.
- Om energistationen inte används under längre tid, kommer ackumulatorm att laddas ur automatiskt.
- För att behålla batteriets livslängd bör det laddas upp en gång var 3:e till 5:e månad, oavsett hur

S

ofta det har använts.

1. Använd aldrig batterier som har skadats av memory-effekten.
2. Batterier är utsatta för en naturlig åldringsprocess (beroende på användningstid och -cykler). Batteriet ska bytas ut senast när kapaciteten uppgår till endast 80 % av ett nytt batteri.
3. Kasta aldrig förbrukade batterier i eld. Explosionsfara!
4. Sätt inte eld på batteriet och förbränn det inte.
5. **Batterier får inte djupurladdas!** En djupurladdning skadar battericellerna. Den vanligaste orsaken till djupurladdning är att batterierna har förvarats för lång tid eller att delvis urladdade batterier inte har använts. Avbryt arbetet när du märker att effekten i elverktyget avtar markant. Batteriet får endast läggas undan för förvaring efter att det har laddats upp komplett.

Varning!

Anvisningar för laddare och laddning

1. Beakta uppgifterna som anges på laddarens typskylt. Anslut laddaren endast till sådan nätspänning som anges på typskylten.
2. Skydda laddaren och ledningen mot skador och vassa kanter. Skadade kablar måste genast bytas ut av en behörig elinstallatör.
3. Se till att laddaren, batterierna och den batteridrivna produkten är otillgängliga för barn.
4. Använd inga skadade laddare.
5. Batteriet värms upp vid alltför stor belastning. Låt batteriet svalna till rumstemperatur innan du laddar det.
6. **Batterier får inte överladdas!** Beakta de maximala laddningstiderna. Dessa laddningstider gäller endast för urladdade batterier.

Skydd mot miljöpåverkan

1. Bär lämpliga arbetskläder. Använd skyddsglasögon.
2. **Skydda din batteridrivna produkt och laddaren mot fukt och regn.** Fukt och regn kan leda till farliga skador på battericellerna.
3. Använd inte den batteridrivna produkten i närheten av ångor eller brännbara vätskor.
4. Använd laddaren och batteridrivna produkter endast i torrt skick och vid en omgivningstemperatur mellan 10 och 40°C.
5. Förvara inte batteriet på platser som kan uppnå en temperatur över 40°C, i synnerhet inte i fordon som har parkerats i solen.
6. **Batterier får inte överladdas!** Beakta de maximala laddningstiderna. Dessa

laddningstider gäller endast för urladdade batterier.

7. Förvaring av batterier, laddare och batteridrivna produkter. Förvara laddaren och den batteridrivna produkten endast i torra utrymmen vid en omgivningstemperatur mellan 5°C och 30°C. Skyddas mot luftfuktighet och direkt solstrålning. Förvara batterierna endast i laddat skick.

När du returnerar eller avfallshanterar batterier eller batteridrivna produkter, måste du se till att dessa förpackas separat i plastpåsar för att undvika kortslutningar eller brand!

Kompressor

- Rengör aldrig dina kläder med tryckluft.
- Blås aldrig av personer eller djur med tryckluft.
- Håll ventilationsöppningarna rena från smuts.
- Kompressorn får inte suga in damm eller annan smuts.
- Använd inte kompressorn till högtryckshjul, t ex hjul till lastbilar, traktorer eller släp.
- Om du vill fylla på flera däck i följd, bör du låta kompressorn svalna under ca 15 minuters tid efter varje påfyllning. Längsta tillåtna drifttid på 10 minuter får inte överskridas.

Miljöskydd

Tänk på att förpackningsmaterial, förbrukade batterier eller defekta ackumulatorer inte får kastas i hushållssoporna. Se alltid till att dessa källsorteras eller kastas i härför avsedda uppsamlingskärl.

2. Beskrivning av apparaten samt leveransomfattning

2.1 Beskrivning av apparaten (bild 1/4)

1. Hjälpestarkabel röd (+)
2. Batteri-laddningsuttag
3. Lysdiod "Batteri-laddningsuttag"
4. Knapp "Indikering av batteriets laddningsnivå TILL"
5. Indikering av batteriets laddningsnivå
6. Arbetslampa
7. Brytare för arbetslampa
8. 12 V/10 A-anslutning
9. Hjälpestarkabel svart (-)
10. Manometer för kompressor
11. Brytare för kompressor
12. Laddare
13. 12 V-adapterkabel

2.2 Leveransomfattning

- Öppna förpackningen och ta försiktigt ut produkten ur förpackningen.
- Ta bort förpackningsmaterialet samt förpacknings- och transportsäkringar (om förhanden).
- Kontrollera att leveransen är komplett.
- Kontrollera om produkten eller tillbehördelarna har skadats i transporten.
- Spara om möjligt på förpackningen tills garantitiden har gått ut.

Fara!

Produkten och förpackningsmaterialet är ingen leksak! Barn får inte leka med plastpåsar, folie eller smådelar! Risk för att barn sväljer delar och kvävs!

- Energistation
- Original-bruksanvisning

3. Ändamålsenlig användning

Apparaten är lämplig som starthjälp för 12 V startbatterier (batterier med blysyra) vid alltför låg batterikapacitet. Det är även möjligt att ansluta en förbrukande elektrisk enhet (12 V) med max. 10 A strömförbrukning direkt eller indirekt till cigarettändaruttaget. Beakta tvunget bruksanvisningen till utrustningen som ska anslutas. Den integrerade 12 V bilkompressorn kan användas till att blåsa upp bil-, motorcykel- och cykeldäck, samt bollar, mindre vattenbollar, små luftmadrasser och liknande.

Apparaten är inte avsedd som starthjälp för dieselmotorer eller för påfyllning av högtrycksdäck (lastbilar, husbilar och liknande) eller större uppblåsbara artiklar.

Maskinen får endast användas till sitt avsedda ändamål. Användningar som sträcker sig utöver detta användningsområde är ej ändamålsenliga. För materialskador eller personskador som resulterar av sådan användning ansvarar användaren/operatören själv. Tillverkaren påtar sig inget ansvar.

Tänk på att våra produkter endast får användas till ändamålsenligt syfte och inte har konstruerats för yrkesmässig, hantverksmässig eller industriell användning. Vi ger därför ingen garanti om produkten ska användas inom yrkesmässiga, hantverksmässiga eller industriella verksamheter eller vid liknande aktiviteter.

4. Tekniska data

Akkumulator	12 V / 8 Ah
Utgångsspänningar / max strömförbrukning	12 V / 10 A vid 1 cigarettändaruttag
Nätdel Nätspänning	230 V ~ 50 Hz
Utgång nätdel	
Märkspänning	12 V
Märkström	600 mA
Märkeffekt	7,2 VA
Lampan	12 V / 0,3 A
Kompressor	12 V / 18 bar

Fara!

Begränsa uppkomsten av buller och vibration till ett minimum!

- Använd endast intakta maskiner.
- Underhåll och rengör maskinen regelbundet.
- Anpassa ditt arbetssätt till maskinen.
- Överbelasta inte maskinen.
- Lämna in maskinen för översyn vid behov.
- Slå ifrån maskinen om den inte används.
- Bär handskar.

Obs!

Kvarstående risker

Kvarstående risker föreligger alltid även om detta elverktyg används enligt föreskrift.

Följande risker kan uppstå på grund av elverktygets konstruktion och utförande:

1. Hörselskador om inget lämpligt hörselskydd används.

5. Ladda energistationen

Innan apparaten ansluts ska du övertyga dig om att informationen på märkskylten stämmer överens med nätets data. **Varning! Dra alltid ut stickkontakten innan du gör några inställningar på apparaten.**

5.1 Ladda energistationen med nätdelen

1. Anslut den bifogade nätdelens anslutningskabel till laddningsuttaget "RECHARGE" (bild 1 / pos. 2) på stationen.
2. Anslut nätdelen till ett stickuttag med 230 V ~ 50 Hz. Den röda lysdioden (bild 1 / pos. 3) lyser.
3. Laddningstiden uppgår till ungefär 18 timmar.

Om du trycker in tryckknappen (bild 1/pos. 4) kan du läsa av det inbyggda batteriets laddningsnivå på den

S

integrerade voltmetern (bild 1/pos. 5) .

5.2 Ladda energistationen med 12 V-adapterkabel (bild 1/pos. 13)

Energistationen kan laddas från fordonets 12 V-cigarettändaruttag.

Energistationen bör endast laddas under färd eftersom det annars finns risk för att bilbatteriet laddas ur. Slå aldrig på fordonets tändning medan 12 V-adapterkabeln är ansluten till cigarettändaruttaget.

Anslut fordons-adapterkabelns 12 V-kontakt till fordonets cigarettändaruttag och den andra änden till laddningsuttaget "Recharge" på energistationen.

6. Utgångar**Obs!**

Risk för kortslutning! Se alltid till att polariteten på förbrukaren som ska anslutas stämmer (pluspol inåt). Mer information finns i bruksanvisningen för resp. apparat.

Utgång 12 V från cigarettändaruttag. Max 10 A:

- 12 V utgången (bild 1, pos. 8) kan belastas med max 10 A, dvs. du har tillgång till max 10 A.
- Beakta därför vilken ström- och effektförbrukning som den anslutna apparaten har, för att undvika att energistationen överbelastas. Om du endast känner till apparatens effektdata, kan du mycket enkelt räkna ut den maximala strömmen.

Exempel:

Ansluten apparat: 12 V / 50 W

Strömförbrukningen är: $50 \text{ W} / 12 \text{ V} = 4,17 \text{ A}$

- Den medföljande 12 V-adapterkabeln kan användas för att ansluta en lämplig förbrukare.
- Om du vill använda 12 V utgången behöver du endast ta av skyddslocket och därefter ansluta apparaten.

För att energistationen inte ska överbelastas, måste ström- och spänningsvärdena för den matade apparaten beaktas. Vid överbelastning finns risk för att apparaten förstörs.

7. Använda lampan**Gör på följande sätt för att koppla in lampan:**

Ställ brytaren (bild 1, pos. 7) i läge „ON“.

8. Starthjälp till fordon

- Laddningskablarna med polklämmorna finns på apparatens baksida.
- Om du inte behöver kabeln kan du låta den ligga kvar i stationen.
- Varning! Risk för kortslutning vid beröring av polklämmorna.
- Energistationen kan användas som starthjälp om bilbatteriet är urladdat endast till viss del. Detta innebär att du kan mata bilbatteriet endast med en viss kapacitet.
- Energistationen är inte avsedd för att ladda helt urladdade bilbatterier!

Hjälpestartfunktionen i energistationen är lämplig vid startsvårigheter pga. dålig kapacitet i batteriet.

Vi understryker att många fordon innehåller elektroniska komponenter (t.ex. ABS, ASR, injektionspump, färd dator och biltelefon), som i en del fall ingår i fordonets standardutrustning. Vid hjälpstart kan den höga startspänningen och ev. spänningstoppar leda till att elektroniska komponenter förstörs. Följdsador som kan härledas till hjälpstartfunktionen täcks inte av produktgarantin. Beakta gällande anvisningar i bruksanvisningarna för bil, radio, biltelefon osv.

Obs! Energistationen måste vara fulladdad för att den ska kunna ge full kapacitet när den används som starthjälp.

Använda energistationen som starthjälp (bild 1)

1. Anslut energistationens röda kabel (+) till bilbatteriets pluspol (+).
2. Anslut energistationens svarta kabel (-) med bilens jordledning, t.ex. jordband eller ett blankt ställe på motorblocket, så långt bort från batteriet som möjligt, för att förhindra att ev. knallgas antänds.
3. Slå på tändningen, vänta ca 2 minuter. **STARTA INTE !**
4. Nu kan du försöka att starta motorn medan energistationen är ansluten. Se till att startförsöket inte varar längre tid än 5 sekunder, eftersom en mycket hög ström flyter.
5. Ta först bort polklämman från jordbandet (minuspol).

6. Ta därefter av hjälpstartkabelns från bilbatteriets pluspol (+).
7. Efter detta startförsök måste energistationen laddas upp på nytt.

9. Kontrollera batteriets laddningsnivå

Voltmeters (bild 1 / pos. 5) visar batteriets laddningsnivå.

Tryck på tryckknappen (bild 1/pos. 4) för att spänningsnålen ska reagera.

Grön

Batteriet är fullt till 50-100 %.

Gul

Batteriet är fullt till 0-50 % och måste laddas.

Röd

Batteriet är helt urladdat. Denna laddningsnivå kan t ex förekomma efter att energistation har använts till starthjälp. Batteriet måste tvunget laddas upp. Om du inte beaktar detta och fortsätter att använda energistationen finns det risk för att batteriet skadas.

10. Byta ut lampan

Obs! Lampan måste ha slagits ifrån.

Byt ut lampan på följande sätt:

1. Tryck samman lamplocket (bild 1 / pos. 6) på sidorna och dra sedan av locket.
2. Vrid ut lampan ur fattningen i motsols riktning.
3. Byt ut lampan mot en annan lampa av samma typ (12 V / 0,3 A).
4. Vrid in lampan i fattningen i medsols riktning.
5. Tryck på lamplocket igen (bild 1 / pos. 6).

11. 12 volts-kompressor

11.1 Fylla på däck

Obs! Använd en lufttrycksmätare för att kontrollera det verkliga däcktrycket. Beakta tvunget fordonshandbokens instruktioner för påfyllning av däck. Manometern på apparaten har inte kalibrerats. Värdena som visas är inte bindande exakta lufttrycksvärden.

1. Ta av ventillocket från ventilen.
2. Tryck fast kompressorns nippel ända ned på ventilen (bild 2 / pos. 1).
3. Spärra nippeln med klämlåsningen (bild 2 / pos. 2).

11.2 Fylla på luftmadrasser och liknande

Obs! På grund av de olika material som används till luftmadrasser, gummibåtar osv. är det inte möjligt att ange ett lämpligt lufttryck. Du måste därför själv kontrollera att dessa föremål inte pumpas upp för mycket eftersom de annars kan brista. Beakta tvunget tillverkarens anvisningar för artikeln som ska blåsas upp.

- Välj en passande adapter och sätt in denna i nippeln på luftslangen.
Adapter 1 (bild 3 / pos. 1): till luftmadrasser
Adapter 2 (bild 3 / pos. 2): till sportbollar
Adapter 3 (bild 3 / pos. 3): till vattenbollar
- Spärra nippeln med klämlåsningen (bild 2 / pos. 2).

11.3 Ta kompressorn i drift

Obs! Innan du tar kompressorn i drift måste du läsa igenom "Viktiga anvisningar" som står under punkt 1. Efter att kompressorn använts i 10 minuter krävs en avkylningspaus på 15 minuter.

- Kontrollera tryckmanometern (bild 4 / pos. 10) innan du slår på kompressorn.
- Ställ strömbrytaren (bild 4 / pos. 11) på "I" för att slå på.
- Ställ strömbrytaren (bild 4 / pos. 11) på "0" för att slå ifrån.

12. Rengöring, Underhåll och reservdelsbeställning

Fara!

Energistationen ska alltid slås ifrån och samtliga anslutningar dras ut ur stationen innan rengöring och underhåll får utföras.

12.1 Rengöra maskinen

- Håll skyddsanordningarna, ventilationsöppningarna och motorkåpan i så damm- och smutsfritt skick som möjligt. Torka av maskinen med en ren duk eller blås av den med tryckluft med svagt tryck.
- Vi rekommenderar att du rengör maskinen efter varje användningstillfälle.
- Rengör maskinen med jämna mellanrum med en fuktig duk och en aning såpa. Använd inga rengörings- eller lösningsmedel. Dessa kan skada maskinens plastdelar. Se till att inga vätskor tränger in i maskinens inre.

S

12.2 Underhåll

- I maskinens inre finns inga delar som kräver underhåll.

12.3 Reservdelsbeställning

Lämna följande uppgifter vid beställning av reservdelar:

- Maskintyp
- Maskinens artikel-nr.
- Maskinens ident-nr.
- Reservdelsnummer för erforderlig reservdel

Aktuella priser och ytterligare information finns på www.isc-gmbh.info

13. Reparation

Vid eventuella störningar får apparaten endast kontrolleras av en behörig tekniker eller i en kundtjänstverkstad.

14. Avfallshantering

Produkten ligger i en förpackning som fungerar som skydd mot transportskador. Denna förpackning består av olika material som kan återvinnas. Lämna in förpackningen till ett samlingsställe för återvinning. Produkten och tillbehören består av olika material som t ex metaller och plaster. Lämna in defekta komponenter till ett godkänt samlingsställe i din kommun. Hör efter med din kommun eller med försäljaren i din specialbutik.

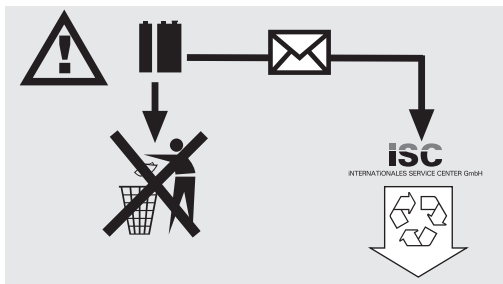

Laddningsbara batterier och batteridrivna elapparater innehåller miljöfarliga material. Kasta inte batteridrivna produkter i hushållssoporna. Om produkten är defekt eller nedsliten, ta ut batteriet och skicka in det till ISC GmbH, Eschenstraße 6, D-94405 Landau, Tyskland, eller skicka in den kompletta batteridrivna produkten om batteriet inte kan demonteras. Endast tillverkaren kan garantera en föreskriven avfallshantering.



Opasnost! pročitajte upute za uporabu kako bi se smanjio rizik ozljeđivanja



Opresz! Nosite zaštitu za sluh.

Djelovanje buke može uzrokovati gubitak sluha.



Opresz! Nosite zaštitne naočale.

Iskre koje nastaju tijekom rada ili iverje, strugotine i prašina koja izlazi iz uređaja mogu uzrokovati gubitak vida.

**HR/
BIH****⚠ Opasnost!**

Da bi se spriječila ozljedivanja i nastanak šteta prilikom korištenja uređaja, treba se pridržavati sigurnosnih mjera opreza. Zbog toga pažljivo pročitajte ove upute za uporabu. Dobro ih sačuvajte tako da Vam informacije u svako doba budu na raspolaganju. U slučaju da uređaj trebate predati drugoj osobi, uručite joj s njime i ove upute za uporabu.

Ne preuzimamo jamstvo za nesreće ili štete nastale zbog nepridržavanja ovih uputa i njihovih sigurnosnih napomena.

1. Sigurnosne napomene**⚠ Opasnost!****Pročitajte sve sigurnosne napomene i upute.**

Propusti kod pridržavanja sigurnosnih napomena i uputa mogu uzrokovati el. udar, požar i/ili teška ozljeđivanja.

Sačuvajte sve sigurnosne napomene i upute za buduće korištenje.

- Prije svake uporabe provjerite moguća oštećenja energetske postaje.
- Držite se vrijednosti mrežnog napona (230 V ~ 50Hz).
- Molimo Vas da budete oprezni, jer kod neprikladnog postupanja s električnim uređajima mogu nastati opasnosti, koje djeca možda neće moći prepoznati.
- Djecu držite podalje od akumulatora i energetske stanice.
- Neispravni ili oštećeni dio treba odmah popraviti ili zamijeniti u ovlaštenoj servisnoj radionici, ukoliko nije drugačije navedeno u uputama za uporabu. Oštećenu preklopku morate zamijeniti u ovlaštenoj servisnoj radionici.
- Štitite uređaj od kiše, prskajuće vode i vlage.
- Ne postavljajte uređaj na zagrijanu podlogu.
- Ako energetsku stanicu ne koristite, isključite je.
- Kod punjenja automobilskog akumulatora kao i kod punjenja kiselinom odnosno dopunjavanja destiliranom vodom obvezno morate nositi zaštitne naočale i na kiselinu otporne zaštitne rukavice! Postoji povišena opasnost od ozljeda putem agresivne kiseline!
- Oprez! Kiselina iz baterija je agresivna. U slučaju da padne na kožu ili odjeću odmah isperite sapunicom. U slučaju da Vam padne u oko odmah isperite vodom (15 minuta) i potražite liječničku pomoć.
- Pri punjenju akumulatora ne smije se nositi odjeća iz sintetičkih materijala, kako bi se

spriječilo stvaranje iskri uslijed elektrostatičkog pražnjenja.

- Pažnja! Spriječiti plamen i iskre. Pri punjenju se oslobađaju eksplozivni plinovi.
- Energetska stanica sadrži dijelove, kao što su npr. preklopke i osigurači, kod kojih je moguća pojava električnih lukova i iskrenja. Obvezatno osigurajte dobro prozračivanje u garaži ili prostoru!
- Pažnja! Kod pojave mirisa plina postoji akutna opasnost od eksplozije. Nemojte isključivati uređaj. Nemojte skidati stezaljke za punjenje. Prostor prvo dobro prozračite. Odnosite akumulator u servis na provjeru.
- Ne smijete puniti više akumulatora istovremeno.
- Ne smijete puniti akumulatore koji nisu predviđeni za ponovno punjenje.
- Pazite na upute proizvođača akumulatora.
- Pazite na podatke i napomene proizvođača vozila u svezi punjenja akumulatora.
- Ovaj uređaj smiju koristiti djeca s navršeni 8 godina starosti kao i osobe s ograničenim tjelesnim, osjetilnim ili psihičkim sposobnostima, ili osobe bez dostatnog iskustva i znanja ako su pod nadzorom druge osobe, ili su od nje primile upute za sigurnu uporabu uređaja i razumjele opasnosti koje proizlaze iz uporabe uređaja. Djeca se ne smiju igrati ovim uređajem. Djeca ne smiju obavljati čišćenje ni održavanje uređaja bez nadzora.

Disponiranje

Stare, istrošene akumulatore odnesite u reciklažno dvorište. Informacije potražite u svojoj jedinici lokalne samouprave.

Upozorenje!**Napomene o akumulatoru**

Pogrešna ili nedostatna njega akumulatora dovodi do kristalizacije aktivnih materijala (efekt memorije) – gubici snage ili kvarovi zbog nedostatke njege baterije izričito su isključeni iz jamstva.

- Energetska stanica opremljena je akumulatorom koji ne treba održavati i siguran je od curenja tekućine. On se isporučuje u dijelovima.
- Prije prve uporabe morate potpuno napuniti akumulator energetske stanice!
- Ako uređaj nećete koristiti duže vrijeme, energetska stanica će sama isprazniti akumulator.
- Radi održavanja vijeka trajanja akumulatora, svakih 3-5 mjeseci trebali biste ga jednom napuniti bez obzira na njegovo korištenje.

1. Ni u kojem slučaju nemojte koristiti akumulatore koji su oštećeni efektom memorije!
2. Akumulatori podliježu prirodnom starenju (uvjetovano vremenom i ciklusima). Najkasnije onda kad radni učinak akumulatora iznosi samo 80% iskoristivosti, akumulator se mora zamijeniti.
3. Istrošene akumulatore ne bacajte u otvorenu vatru. Opasnost od eksplozije!
4. Ne spaljujte akumulatore niti ih izlažite gorenju.
5. **Ne praznite akumulatore do kraja!** Potpuno praznjenje oštećuje ćelije akumulatora. Najčešći uzrok za potpuno praznjenje paketa akumulatora predstavlja dugo mirovanje odn. nekorištenje djelomično ispražnjenog akumulatora. Prekinite s radom čim snaga vidljivo popusti. Spremite akumulator tek nakon potpunog punjenja.

Upozorenje!

Napomene o punjaču i postupku punjenja

1. Obratite pozornost na podatke navedene na tipskoj pločici punjača. Priključite punjač samo na naponsku mrežu koja je navedena na tipskoj pločici.
2. Zaštitite punjač i kabele od oštećenja i oštrih rubova. Električar treba obavezno zamijeniti oštećene kabele.
3. Zaštitite punjač, akumulatore i uređaj od djece.
4. Ne koristite oštećene punjače.
5. Ne koristite priloženi punjač za punjenje drugih akumulatorskih uređaja.
6. **Ne punite akumulatore prekomjerno!** Obratite pozornost na maksimalna vremena punjenja. Ova vremena vrijede samo za ispražnjene akumulatore.

Zaštita od utjecaja okoline

1. Nosite prikladnu radnu odjeću. Nosite zaštitne naočale.
2. **Zaštitite Vaš akumulatorski uređaj i punjač od vlage i kiše.** Vлага i kiša mogu dovesti do opasnog oštećenja ćelija.
3. Ne koristite akumulatorski uređaj i punjač u području isparivanja i zapaljivih tekućina.
4. Punjač i akumulatorske uređaje koristite samo u suhom stanju i pri temperaturi okoline od 10-40 °C.
5. Ne odlažite akumulatore na mjestima na kojima bi temperatura mogla prijeći 40 °C, naročito ne u vozilu parkirano na suncu.
6. **Zaštitite akumulatore od pregrijavanja!** Preopterećenje, prepunjenje ili sunčeve zrake dovode do pregrijavanja i oštećenja ćelija. Ne punite niti radite s akumulatorima koji su bili pregrijani – obavezno ih zamijenite.
7. Skladištenje akumulatora, uređaja za punjenje i akumulatorskih uređaja. Uređaj za punjenje i

akumulator skladištite samo u suhim prostorijama s temperaturom okoline od 5-30°C. Zaštitite od vlage zraka i izravnog sunčevog zračenja. Skladištite samo napunjene akumulatore.

Prilikom slanja ili zbrinjavanja akumulatora odn. akumulatorskog uređaja obratite pozornost na to da budu zapakirani pojedinačno u plastične vrećice da bi se izbjegao kratki spoj ili požar

Kompresor

- Svoju odjeću nikad nemojte čistiti komprimiranim zrakom.
- Ne raspršujte komprimirani zrak na ljude ili životinje.

Zaštita okoliša

Imajte na umu da pakiranje, stare akumulatore i neispravne akumulatore ne bacate u smeće, već ih pravilno disponirajte na za to određenim mjestima.

2. Opis uređaja i sadržaj isporuke

2.1 Opis uređaja (sl. 1/4)

1. Kabel za pokretanje, crveni (+)
2. Utičnica za punjenje akumulatora
3. LED „utičnica za punjenje akumulatora“
4. Tipka „prikaz napunjenosti akumulatora, uključen“
5. Prikaz napunjenosti akumulatora
6. Radno svjetlo
7. Prekidač za radno svjetlo
8. Priključak 12V/10A
9. Kabel za pokretanje, crni (-)
10. Manometar za kompresor
11. Prekidač za kompresor
12. Punjač
13. Adapterski kabel 12V

2.2 Sadržaj isporuke

- Otvorite pakovinu i pažljivo izvadite uređaj.
- Uklonite ambalažu kao i dijelove za sigurnost pakiranja / za sigurnost tijekom transporta (ako postoje).
- Provjerite je li sadržaj isporuke cjelovit.
- Prekontrolirajte postoje li na uređaju i dijelovima pribora transportna oštećenja.
- Po mogućnosti sačuvajte pakovinu do isteka jamstvenog roka.

**HR/
BIH****Opasnost!**

Uređaj i materijal pakovine nisu igračke za djecu! Djeca se ne smiju igrati plastičnim vrećicama, folijama i sitnim dijelovima! Postoji opasnost da ih progutaju i tako se uguše!

- Energetska stanica
- Originalne upute za uporabu

3. Namjenska uporaba

Uređaj je prikladan kao pomoć za pokretanje baterija pokretača od 12 V (olovni akumulatori s kiselinom) u slučaju nedostatka kapaciteta baterije kao i kod direktnog ili indirektnog priključka potrošača od 12 V s maks. potrošnjom struje od 10 A na utičnici upaljača za cigarete. Molimo da pritom obratite pozornost na upute za uporabu uređaja koji ćete priključiti. Pomoću integriranog autokompresora od 12 V mogu se napuhati automobilske i gume motorkotača i bicikla, sportske lopte kao i male lopte za vodu, mali zračni madraci i slično.

Uređaj nije prikladan kao pomoć za pokretanje dizelskih motora niti za punjenje guma pod viskim tlakom (kamioni, automobili za putovanje i stanovanje i sl.), kao ni za punjenje artikala velikog volumena.

Stroj se smije koristiti samo u skladu s namjenom. Svaka drukčija uporaba izvan ovih okvira nije namjenska. Za štete ili ozljeđivanja bilo koje vrste koje bi iz toga proizašle ne odgovara proizvođač nego korisnik.

Molimo da obratite pažnju na to da naši uređaji nisu konstruirani za korištenje u komercijalne svrhe kao ni u obrtu i industriji. Ne preuzimamo jamstvo ako se uređaj koristi u obrtničkim ili industrijskim pogonima i sličnim djelatnostima.

4. Tehnički podaci

Akumulator	12 V / 8 Ah
Izlazni napon / Maks. Potrošnja struje:	
	12 V / 10 A preko 1 utičnice auto-upaljača
Mrežni napon	230 V ~ 50Hz
Izlaz mrežnog dijela:	
Nazivni napon	12 V
Nazivna struja	600 mA
Nazivna snaga	7,2 VA
Svjetiljka	12 V / 0,3 A
Kompresor	12 V / 18 bara

Opasnost!**Ograničite stvaranje buke i vibracija na minimum!**

- Koristite samo besprijekorne uređaje.
- Redovito čistite i održavajte uređaj.
- Svoj način rada prilagodite uređaju.
- Nemojte preopterećivati uređaj.
- Po potrebi predajte uređaj na kontrolu.
- Isključite uređaj kad ga ne koristite.
- Nosite zaštitne rukavice.

Oprez!**Ostali rizici**

Čak i kad se ovi elektroalati koriste propisno, uvijek postoje neki drugi rizici.

Sljedeće opasnosti mogu nastati vezi s izvedbom i konstrukcijom elektroalata:

1. Oštećenja sluha ako se ne nosi prikladna zaštitna za sluh.

5. Punjenje energetske

Prije priključivanja provjerite odgovaraju li podaci na tipskoj pločici podacima o mreži. **Upozorenje! Prije nego počnete podešavati uređaj izvucite utikač iz utičnice.**

5.1 Punjenje energetske stanice s mrežnim dijelom

1. Priključite priključni vodič, priloženog mrežnog dijela, s priključnicom za punjenje RECHARGE (slika 1 / pozicija 2) uređaja.
2. Priključite mrežni dio u utičnicu 230V~50Hz. Crvena LED dioda (slika 1/pozicija 3) svijetli.
3. Vrijeme punjenja iznosi otprilike 18 sati.

Pritiskom na gumb (slika 1/poz. 4) ugrađeni voltmetar (slika 1/poz. 5) pokazuje napunjenost ugrađenog

akumulatora.

5.2 Punjenje energetske stanice pomoću adapterskog kabela od 12 V (sl. 1/poz. 13)

Energetska stanica može se puniti pomoću upaljača za cigarete u vozilu od 12 V.

Postupak punjenja smije se obavljati samo tijekom vožnje jer se autobaterija prazni. Ne pokrećite vozilo dok je adapterski kabel od 12 V priključen na upaljač za cigarete.

Utikač od 12V priloženog adapterskog kabela vozila utaknite u upaljač za cigarete, a drugi završetak u utičnicu za punjenje „Recharge“ energetske stanice.

6. Izlaz

Oprez!

Opasnost od kratkog spoja! Obratite pozornost na ispravan polaritet potrošača koji priključujete (plus pol iznutra). Napomene u vezi s tim naći ćete u uputama za uporabu uređaja potrošača.

Izlaz 12 V preko priključka auto-upaljača. 10A maks.:

- 12V izlaz (slika 1 / pozicija 8) je maksimalno opteretiv sa 10A, tj. na raspolaganju imate 10 A.
- Pazite stoga na snagu i vrijednost potrošnje struje potrošača, kako ne bi preopteretili energetska stanicu. Ako su Vam poznati samo podaci o snazi potrošača, možete vrlo jednostavno proračunati maksimalnu struju.

Primjer proračuna:

potrošač: 12V / 50 W

Potrošnja struje iznosi: $50W / 12V = 4.17 A$

- Isporučeni adapterski kabel od 12V može se koristiti za priključivanje prikladnog potrošača.
- Za uporabu 12V izlaza, skinite zaštitni poklopac i priključite potrošač.

Pazite na vrijednosti napona i struje priključenog uređaja, kako ne bi preopteretili energetska stanicu. Preopterećenje može dovesti do oštećenja uređaja.

7. Korištenje svjetiljke

Za uključivanje svjetiljke postupite kako slijedi:

Svjetiljku (slika 1 / pozicija 6) možete uključiti odnosno isključiti preklopkom (slika 1 / pozicija 7).

8. Pomoć pri pokretanju vozila

Opasnost!

- Kabel za punjenje sa stezaljkama (klještima) nalazi se na stražnjoj strani uređaja.
- Ako kabel nije potreban, nemojte ga vaditi iz uređaja.
- Pažnja! Opasnost od kratkog spoja pri dodiru stezaljki.
- Energetska stanica se može koristiti kod djelomično ispražnjenih akumulatora u vozilima kao pomoć pri pokretanju. To znači da možete postići samo ograničeni kapacitet akumulatora u vozilu.
- **Za pokretanje potpuno ispražnjenog akumulatora energetska stanica nije prikladna!**

Sustav za pomoć pri pokretanju energetske stanice pruža dobrodošlu pomoć pri teškoćama u pokretanju, koje su posljedica smanjenog kapaciteta akumulatora u vozilu.

Stoga napominjemo da su vozila u standardnim izvedbama opremljena mnogim elektroničkim dijelovima (kao što su npr. ABS, ASR, elektronička pumpa za ubrizgavanje goriva, putni kompjutor i auto-telefon). Povišeni napon i prenapon pri pokretanju vozila, mogu dovesti do eventualnih oštećenja elektroničkih dijelova. Takva oštećenja nisu pokrivena jamstvom proizvođača. Pazite stoga na napomene u uputama za uporabu automobila, radioprijemnika, auto-telefona itd.

Pozor! Pomoć pri pokretanju možete dati samo s potpuno napunjenom energetskom stanicom s punim kapacitetom.

Primjena energetske stanice za pomoć pri pokretanju (sl. 1):

1. Povežite crveni vodič (+) energetske stanice s PLUS polom (+) autoakumulatora.
2. Povežite crni vodič (-) energetske stanice s masom vozila, npr. na traci mase ili nekom drugom slobodnom mjestu na bloku motora, što je moguće dalje od akumulatora, kako bi se spriječilo zapaljenje eventualno razvijenih eksplozivnih plinova.
3. Okrenite ključ paljenja na startnu poziciju i Pričekajte cca. 2 minute.
4. Sada možete provesti pokušaj pokretanja motora uz priključenu energetska stanicu. Pazite pri tome, da pokušaj pokretanja ne traje duže od 5 sekundi, jer pri pokretanju teče vrlo jaka struja.

**HR/
BIH**

5. Prvo skinite stezaljku s mase (minus pol).
6. Zatim, molimo Vas, odvojite kabel za pomoć pri pokretanju s PLUS (+) pola akumulatora.
7. Nakon ovog pokušaja pokretanja morate ponovno napuniti energetska stanicu.

9. Kontrola stanja akumulatora

Prikaz napona (slika 1 /poz. 5) daje informaciju o stanju akumulatora.

Pritiskom na gumb (slika 1/poz. 4) prikaže se vrijednost napona.

Zelena LED dioda

Akumulator je 50 - 100 % pun

Žuta LED dioda

Akumulator je 0 - 50 % pun

Crvena LED dioda

Akumulator je kompletno ispražnjen. Akumulator može dostići ovo stanje nakon pokušaja pokretanja motora automobila. Korištenje akumulatora u ovakvom stanju bi moglo dovesti do oštećenja akumulatora.

10. Izmjena sijalice

Pažnja! Svjetiljka mora biti isključena.

Za izmjenu sijalice postupite kako slijedi:

1. Pomoću obje ruke pretisnite poklopac svjetiljke (slika 1 / pozicija 6) i izvucite ga.
2. Okrenite grlo sijalice suprotno od smjera kazaljke na satu.
3. Zamijenite sijalicu istim tipom (npr. 12 V/0.3A).
4. Umetanje žaruljice ide suprotnim redoslijedom.

11. 12 V kompresor**11.1 Punjenje guma**

Pažnja! Obratite pažnju na vrstu materijala kojeg punite zrakom da ne bi došlo do prekomjernog tlaka i pucanja istog! Manometar uređaja nije kalibriran. Prikazane vrijednosti nisu obvezujuće točne vrijednosti tlaka zraka.

1. Maknite kapicu sa ventila
2. Stavite priključak kompresora na ventil (slika 2/ pozicija 1)
3. Osigurajte priključak konektora pritiskom poluge na vrhu priključka (slika 2 / pozicija 2)

11.2 Punjenje zračnih madraca

Važno! Zbog sastava materijala madraca, gumenih čamaca i dr. nije moguće postići ispravno očitavanje pritiska u njima, pa zato posvetite pažnju da ih ne prepunite, jer bi se mogli raspuknuti! Obavezno se pridržavajte podataka proizvođača artikla za napuhavanje.

- Odaberite pripadajućii adapter i priključite ga u konektor na zračnom crijevu.
Adapter 1 (slika 3 / pozicija 1): za zračne madrace
Adapter 2 (slika 3 / pozicija 2): za sportske lopte
Adapter 3 (slika 3 / pozicija 3): za lopte
- Osigurajte konektor pritiskom poluge na vrhu konektora prema otraga (slika 2 / pozicija 2).

11.3 Pokretanje kompresora

Važno! Prije početka rada sa kompresorom, molimo Vas da pročitate nabrojene pojedinosti u okviru važnih napomena (1.)! Osigurajte da se kompresor ohladi 15 minuta nakon 10 minuta rada.

- Provjerite manometar (slika 4 / pozicija 10) prije uključjenja kompresora.
- Da bi ga uključili, pritisnite ON/OFF prekidač (slika 4 / pozicija 11) na **ĀN**.
- Da bi ga isključili, pritisnite ON/OFF prekidač (slika 4 / pozicija 11) na **Ā0N**.

12. Čišćenje, održavanje i narudžba rezervnih dijelova**Opasnost!**

Prije bilo kakvih radova u svezi čišćenja i održavanja, osnovno je da morate isključiti energetska stanicu i ukloniti sve priključke s uređaja.

12.1 Čišćenje

- Zaštitne naprave, otvore za zrak i kućište motora držite što čišćima od prašine i prljavštine. Istrljajte uređaj čistom krpom ili ga ispušite komprimiranim zrakom pod niskim tlakom.
- Preporučujemo da uređaj očistite nakon svake uporabe.
- Redovito čistite uređaj vlažnom krpom i s malo sapunice. Ne koristite sredstva za čišćenje ni otapala; ona mogu oštetiti plastične dijelove uređaja. Pripazite na to da u unutrašnjost uređaja ne dospije voda.

12.2 Održavanje

- U unutrašnjosti uređaja nalaze se dijelovi koje treba održavati.

12.3 Narudžba rezervnih dijelova:

Prilikom naručivanja rezervnih dijelova su potrebni slijedeći podaci:

- Tip uređaja
- Broj artikla uređaja
- Ident. broj uređaja
- Broj potrebnog rezervnog dijela

Aktualne cijene i informacije potražite na web-adresi www.isc-gmbh.info

13. Popravak

Samo ovlašteni servis može vršiti bilo kakve Popravke na Vašem aparatu.

14. Zbrinjavanje

Uređaj se nalazi u pakovanju koje ga štiti od oštećenja prilikom transporta. Ovo pakovanje je sirovina i zato se može ponovno upotrijebiti ili poslati na reciklažu.

Uređaj i njegov pribor izradjeni su od različitih materijala kao npr. metala i plastike. Neispravne sastavne dijelove otpremite na mjesta za zbrinjavanje posebnog otpada. Informacije potražite u specijaliziranoj trgovini ili nadležnoj općinskoj upravi.

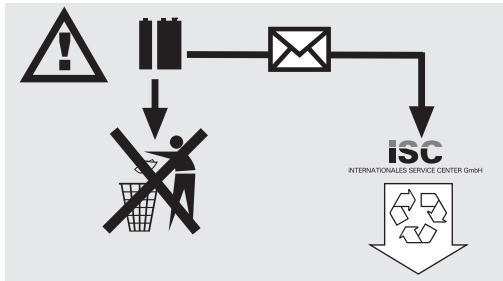

Baterije i elektrouredjaji pogonjeni baterijama sadrže materijale opasne za okoliš. Einhell uređjaje s baterijama ne bacajte u smeće. Nakon što se uređaj pokvari ili istroši izvadite bateriju i pošaljite ga na adresu iSC GmbH, Eschenstraße 6 in D-94405 Landau, ili, u slučaju, da se baterija ne može izvaditi, pošaljite cijeli uređaj. Samo tako proizvođač može jamčiti stručno zbrinjavanje baterija.

RS



Opasnost! Pročitajte uputstva za upotrebu kako bi se smanjio rizik od povreda



Oprez! Nosite zaštitu za sluh.

Uticaj buke može da uzrokuje gubitak sluha.



Oprez! Nosite zaštitne naočari.

Iskre koje pršte tokom rada ili iver, opiljak i prašina koji izlaze iz uređaja mogu da uzrokuju gubitak vida.

⚠ Opasnost!

Kod upotrebe uređaja morate se poštovati sve bezbednosne mere kako biste sprečili nastajanje povreda i šteta. Stoga pažljivo pročitajte ova uputstva za rukovanje / bezbednosne napomene. Dobro ih sačuvajte tako da Vam informacije u svako doba budu na raspolaganju. Ako biste ovaj uređaj trebali predati drugim licima, molimo da im prosledite i ova uputstva za rukovanje. Ne preuzimamo odgovornost za štete koje bi nastale zbog nepridržavanja ovih uputstava za rukovanje i bezbednosnih napomena.

1. Bezbednosne napomene**⚠ Opasnost!****Pročitajte sve bezbednosne napomene i uputstva.**

Propusti kod pridržavanja bezbednosnih napomena i uputstava mogu da prouzroče el.udar, požar i/ili teške povrede.

Sačuvajte sve bezbednosne napomene i uputstva za buduće korišćenje.

- Pre svake upotrebe proverite da li na energetske stanice ima nekih oštećenja.
- Pridržavajte se vrednosti napona mreže (230V ~ 50Hz).
- Vodite računa o tome da u slučaju nestručnog rukovanja električnim uređajima može doći do opasnih situacija koje deca verovatno neće prepoznati.
- Ne dozvolite da deca imaju pristup bateriji motornog vozila i energetske stanice.
- Neispravne ili oštećene delove mora stručno da popravi ili zameniti ovlašćen servis, sem ako u uputstvima za rukovanje nije drugačije navedeno. Oštećen prekidač neka zameni servisna služba.
- Zaštitite od kiše, prskanja vode i vlažnosti.
- Nemojte držati na zagrejanom podlozi.
- U slučaju nekorišćenja energetska stanica treba da bude isključena.
- Prilikom punjenja baterije motornog vozila, kao i sipanja kiseline odnosno dolivanja destilirane vode bezuslovno nosite zaštitne naočari i rukavice otporne na kiseline! Zbog nagrizne kiseline postoji povećana opasnost od zadobivanja povreda!
- **Oprez!** Kiseline baterije nagrizu. Kapljice kiseline na koži i odeći odmah isperite sapunicom. Kapljice kiseline koje dospu u oči odmah isperite vodom (15 min.) i potražite lekarsku pomoć.
- Kod punjenja baterije motornog vozila ne smete

nositi odeću od sintetičkih tkanina kako biste izbegli iskrenje zbog elektrostatičkog pražnjenja.

- Pažnja! Izbegavajte plamen i iskrenje. Kod punjenja se oslobađa eksplozivni praskavi gas.
- Uređaj za punjenje sadrži sklopove, kao npr. prekidač i osigurač, koji bi u nekom slučaju mogli da stvore svetlosni luk i dovedu do iskrenja. Obavezno se pobrinite za dobro provetranje garaže ili prostorije.
- Pažnja! Kod mirisa gasa koji pecka postoji akutna opasnost od eksplozije. Ne isključujte uređaj, ne skidajte stezaljke za punjenje. Odmah dobro provetrite prostoriju. Predajte bateriju u servis na proveru.
- Ne puniti više baterija odjednom.
- Ne puniti baterije koje se ne mogu puniti.
- Pridržavajte se napomena proizvođača baterija za motorna vozila.
- Kod punjenja baterije obratite pažnju na podatke i napomene proizvođača vozila.
- Ovaj uređaj ne smeju da koriste deca sa navršених 8 godina starosti, kao i lica sa ograničenim fizičkim, osetilnim i psihičkim sposobnostima, ili lica bez dovoljnog iskustva i znanja, ukoliko su pod nadzorom drugog lica, ili su od njega dobila uputstva za bezbednu upotrebu uređaja i razumela opasnosti koje proizlaze iz njegovog korišćenja. Deca ne smeju da se igraju ovim uređajem. Deca ne smeju da vrše čišćenje i održavanje ovog uređaja bez nadzora starijih.

Odlaganje

Baterije: Samo u radionicama za popravak motornih vozila, specijalnim sabirnim mestima ili mestima za sakupljanje specijalnog otpada. Raspitajte se na nadležnom mestu u opštini.

Upozorenje!**Napomene u vezi akumulatora**

Pogrešna ili nedovoljna nega akumulatora dovodi do kristalizacije aktivnih materijala (efekat memorije) – gubici snage ili kvarovi zbog nedovoljne nege baterije izričito su isključeni iz garancije.

- Energetska stanica ima akubateriju koja ne zahteva održavanje i zaštićena je od curenja tečnosti. Ona se isporučuje delimično napunjena.
- Pre prvog puštanja u rad akumulator energetske stanice mora se u potpunosti napuniti!
- Kod dužih razdoblja nekorišćenja energetske stanice, akumulator se prazni automatski.
- Radi održavanja veka trajanja akumulatora, napunite akumulator svakih 3-5 meseci bez obzira na upotrebu.

RS

1. Ni u kom slučaju nemojte da koristite akumulatore koji su oštećeni efektom memorije!
2. Akumulatori podlegaju prirodnom starenju (uslovljeno vremenom i ciklusima). Najkasnije onda kada radni učinak akumulatora iznosi samo 80% iskoristivosti, akumulator se mora zameniti.
3. Istrošene akumulatore ne bacajte u otvorenu vatru. Opasnost od eksplozije!
4. Ne spaljujte akumulatore niti ih ne izlažite gorenju.
5. **Ne praznite akumulatore do kraja!** Potpuno pražnjenje oštećuje akumulatorske ćelije. Najčešći uzrok za potpuno pražnjenje paketa akumulatora predstavlja dugo mirovanje odnosno nekorišćenje delimično ispražnjenog akumulatora. Prekinite sa radom čim snaga vidljivo oslabi. Spremite akumulator tek nakon potpunog punjenja.

Upozorenje!**Napomene u vezi uređaja za punjenje i postupku punjenja**

1. Obratite pažnju na podatke navedene na tablici s oznakom tipa punjača. Priključite punjač samo na naponsku mrežu koja je navedena na tablici.
2. Zaštitite punjač i kablove od oštećenja i oštiri ivica. Električar treba obavezno da zameni oštećene kablove.
3. Zaštitite punjač, akumulatore i uređaj od dece.
4. Ne koristite oštećene punjače.
5. Kod jačih opterećenja paket akumulatora se zagrejava. Pre početka punjenja ostavite paket akumulatora da se ohladi na sobnoj temperaturi.
6. **Nemojte da prekomerno punite akumulatore!** Obratite pažnju na maksimalna vremena punjenja. Ova vremena vrede samo za ispražnjene akumulatore.

Zaštita od uticaja okoline

1. Nosite odgovarajuću radnu odeću. Nosite zaštitne naočari.
2. **Zaštitite svoj akumulatorski uređaj i punjač od vlažnosti i kiše.** Vlažnost i kiša mogu da dovedu do opasnog oštećenja ćelija.
3. Ne koristite akumulatorski uređaj i punjač u području isparivanja i zapaljivih tečnosti.
4. Punjač i akumulatorske uređaje koristite samo u suvom stanju i na temperaturi okoline od 10-40 °C.
5. Ne odlažite akumulatore na mestima na kojima bi temperatura mogla biti veća od 40 °C, naročito ne u vozilu parkirano na suncu.
6. **Zaštitite akumulatore od pregrevanja!** Preopterećenje, prevelika napunjenost ili sunčevi zraci dovode do pregrevanja i oštećenja ćelija. Ne punite niti radite s akumulatorima koji su bili

pregrejani – obavezno ih zamenite.

7. Skladištenje akumulatora, punjača i akumulatorskih uređaja Skladištite punjač i svoj akumulatorski uređaj samo u suvim prostorijama na temperaturi okoline od 5-30 °C. Zaštitite ih od vlažnosti u vazduhu i direktnog sunčevog zračenja. Skladištite samo napunjene akumulatore.

Prilikom slanja ili zbrinjavanja akumulatora odnosno akumulatorskog uređaja obratite pažnju na to da budu zapakovani pojedinačno u plastične kese kako bi se izbegao kratak spoj ili požar!

Kompresor

- Ne čistite odeću komprimovanim vazduhom.
- Ne usmeravajte komprimovani vazduh prema drugim licima.
- Prorezi za ventilaciju trebaju da budu čisti.
- Kompresorom se ne sme usisavati prašina ni prljavština.
- Kompresor ne koristite za gume visokog pritiska kao. npr. gume kamiona, traktora ili prikolice.
- Ako želite da napunite više guma, ostavite kompresor da se hladi oko 15 minuta između dva punjenja. Maksimalno vreme rada uređaja ne sme biti duže od 10 minuta.

Zaštita životne sredine

Molimo da imate u vidu da se ambalaža, istrošene baterije ili neispravni akumulatori ne bacaju u kućni otpad. Uvek se pobrinite za odlaganje na propisani način.

2. Opis uređaja i sadržaj isporuke**2.1 Opis uređaja (sl. 1/4)**

1. Kabl za paljenje, crveni (+)
2. Utičnica za punjenje akumulatora
3. LED „utičnica za punjenje akumulatora“
4. Taster „prikaz napunjenosti akumulatora, uključen“
5. Prikaz napunjenosti akumulatora
6. Svetlo za rad
7. Prekidač svetla za rad
8. Priključak od 12V/10A
9. Kabl za paljenje, crni (-)
10. Manometar za kompresor
11. Prekidač za kompresor
12. Punjač
13. Adapterski kabl od 12V

2.2 Sadržaj isporuke

- Otvorite pakovanje i pažljivo izvadite uređaj.
- Uklonite materijal za pakovanje kao i delove za bezbednost pakovanja / bezbednost tokom transporta (ako postoje).
- Proverite da li je sadržaj isporuke potpun.
- Prekontrolišite da li na uređaju i delovima pribora ima transprotnih oštećenja.
- Po mogućnosti sačuvajte pakovanje do isteka garantnog roka.

Opasnost!

Uređaj i materijal za pakovanje nisu dečje igračke! Deca ne smeju da se igraju plastičnim kesama, folijama i sitnim delovima! Postoji opasnost da ih pogutaju i tako se uguše!

- Energetska stanica
- Originalna uputstva za upotrebu

3. Namensko korišćenje

Uređaj je podesan kao pomoć za pokretanje baterija startera od 12 V (olovni akumulatori s kiselinom) u slučaju nedostatka kapaciteta baterije kao i kod direktnog ili indirektnog priključka potrošača od 12 V sa maks. potrošnjom struje od 10 A na utičnici upaljača za cigarete.

Molimo da pri tom obratite pažnju na uputstva za rukovanje uređajem koji ćete priključiti. Pomoću integrisanog auto-kompresora od 12 V mogu se naduvati automobilske gume i gume motocikla i bicikla, sportske lopte kao i male lopte za vodu, mali vazdušni dušeci i slično.

Uređaj nije podesan kao pomoć za startovanje dizel motora, niti za punjenje guma pod viskim pritiskom (kamioni, kamperi i sl.), kao ni za punjenje artikala velike zapremnine.

Uređaj se sme koristiti samo svrsishodno. Svaka drugačija upotreba nije svrsishodna. Za štete ili povrede svih vrsta koje bi iz toga proizašle, odgovoran je korisnik/rukovač, a nikako proizvođač.

Molimo da obratite pažnju na to da naši uređaji nisu podesni za upotrebu u komercijalne, obrtničke ili industrijske svrhe. Ne preuzimamo garanciju ako se uređaj koristi u komercijalne i industrijske ili njima slične svrhe.

4. Tehnički podaci

Akumulator:	12 V / 8 Ah
Izlazni naponi / maks. potrošnja struje:	12 V/10 A putem 1 utičnice za upaljač za cigarete
Mrežni deo: Nominalni napon	230 V~ 50 Hz
Izlazni mrežni deo:	
Nominalni napon:	12 V
Nominalna struja:	600 mA
Nominalna snaga:	7,2 VA
Sijalica:	12 V / 0,3 A
Kompresor:	12 V / 18 bara

Opasnost!

Ograničite stvaranje buke i vibracija na minimum!

- Koristite samo besprekorne uređaje.
- Redovno održavajte i čistite uređaj.
- Prilagodite svoj način rada uređaju.
- Ne preopterećujte uređaj.
- Prema potrebi pošaljite uređaj na kontrolu.
- Ako uređaj ne upotrebljavate, onda ga isključite.
- Nosite zaštitne rukavice.

Oprez!

Ostali rizici

Čak i kada se ovi električni alati koriste propisno, uvek postoje i neki drugi rizici. Sledeće opasnosti mogu nastati u vezi s izvedbom i konstrukcijom električnog alata:

1. Oštećenja sluha, ako se ne nosi odgovarajuća zaštita za sluh.

5. Punjenje energetske stanice

Pre priključivanja proverite da li podaci na tablici s oznakom tipa odgovaraju podacima o mreži.

Upozorenje! Pre nego što počnete da podešavate uređaj, uvek izvucite mrežni utikač.

5.1 Punjenje energetske stanice pomoću mrežnog dela

1. Spojite priključni kabl priloženog mrežnog dela s utičnicom za punjenje „RECHARGE“ (sl. 1/poz. 2) uređaja.
2. Utaknite mrežni deo u utičnicu 230 V~ 50 Hz. Svetli crvena LED sijalica (sl. 1/poz. 3).
3. Vreme punjenja iznosi oko 18 časa.

RS

Pritiskom na dugme (sl. 1/poz. 4) ugrađeni voltmetar (sl. 1/poz. 5) pokazuje napunjenost ugrađenog akumulatora.

5.2 Punjenje energetske stanice pomoću adapterskog kabla pd 12 V (sl. 1/poz. 13)

Energetska stanica može se puniti pomoću upaljača cigareta u vozilu od 12V.

Postupak punjenja sme se obaviti samo tokom vožnje jer se auto-baterija prazni. Ne startujte vozilo dok je adapterski kabl vozila priključen na upaljač za cigarete od 12V.

Utikač od 12V priloženog adapterskog kabela vozila utaknite u upaljač za cigarete, a drugi kraj u utičnicu za punjenje „Recharge“ energetske stanice.

6. Izlazi

Oprez!

Opasnost od kratkog spoja! Obratite pažnju na ispravan polaritet potrošača koji priključujete (plus pol iznutra). Napomene u vezi sa time naći ćete u uputstvima za upotrebu uređaja potrošača.

Izlaz od 12 V preko priključka upaljača za cigarete.

Maks. 10 ampera:

- Izlaz od 12 V (sl. 1/poz. 8) može se opteretiti s maks. 10 A, tj. na raspolaganju imate maks. 10 A.
- Pri tom vodite računa o snazi i vrednostima potrošnje struje potrošača kako ne bi došlo do preopterećenja energetske stanice. Ako su Vam poznati samo podaci o snazi potrošača, lako možete da izračunate maks. struju.

Primer računa:

Potrošač: 12 V / 50 W

Struja potrošnje iznosi: 50 W / 12 V = 4,17 A

- Isporučeni adapterski kabl od 12V može se koristiti za priključivanje odgovarajućeg potrošača.
- Za upotrebu izlaza od 12 V uklonite zaštitni čep i priključite potrošač.

Vodite računa o vrednostima napona i struje uređaja, da ne bi došlo do preopterećenja energetske stanice.

Preopterećenje može da uzrokuje eventualno uništenje uređaja.

7. Aktiviranje sijalice

Za uključivanje sijalice postupite na sledeći način:

Sijalica (sl. 1/poz. 6) se uključuje odnosno isključuje pomoću prekidača (sl. 1/poz. 7).

8. Pomoć kod pokretanja vozila

- Kabl za punjenje s polnom stezaljkom nalazi se na strani uređaja.
- Ako ne trebate kabl za punjenje, nemojte ga vaditi iz uređaja.
- Pažnja! Opasnost od kratkog spoja kod doticanja polnih stezaljki.
- Energetska stanica može da se koristi kao pomoć kod pokretanja samo kod delimično ispražnjene baterije vozila. To znači da u bateriju vozila možete preneti samo ograničeni kapacitet.
- **Energetska stanica nije podesna za pokretanje potpuno ispražnjene baterije!**

Naprava za pomoć kod pokretanja pruža dobrodošlu pomoć kod problema s pokretanjem zbog nedovoljnog kapaciteta baterije. Upozoravamo na to da vozila sa standardnom opremom već imaju mnogobrojne elektronske komponente (kao npr. ABS, ASR, pumpa za ubrizgavanje, putni računar i auto-telefon). Povećani napon kod pokretanja i nastali vršni naponi mogu da kod postupka pokretanja eventualno dovedu do kvarova na elektronici. Posledične štete uzrokovane uređajem za pomoć kod pokretanja nisu pokriveno garancijom proizvođa. Molimo da obratite pažnju na uputstva za upotrebu automobila, radija, auto-telefona itd.

Pažnja! Pomoć pri pokretanju možete koristiti samo s potpuno napunjenom energetskom stanicom s punim kapacitetom.

Upotreba energetske stanice kod pomoći kod pokretanja (sl. 1):

1. Spojite crveni vod (+) energetske stanice s PLUS polom (+) auto-baterije.
2. Spojite crni vod (-) energetske stanice s masom vozila, npr. na masenoj traci ili nekom drugom sjajnom mestu na bloku motora, priključite što dalje od baterije kako biste sprečili zapaljenje eventualno stvorenog praskavog gasa.
3. Uključite paljenje, sačekajte oko 2 minute. **NE POKREĆITE!**
4. Sada možete da provedete probno pokretanje motora s priključenom energetskom stanicom.

- Pri tom pazite da probno pokretanje ne traje dulje od 5 sekundi jer kod pokretanja nastaje vrlo velika struja.
- Najpre uklonite polne stezaljke na masenoj traci (minus pol).
 - Na kraju uklonite kabl za pomoć kod pokretanja s PLUS pola (+) auto-baterije.
 - Nakon probnog pokretanja energetska stanica mora ponovno da se napuni.

9. Kontrola napunjenosti baterije

Prikaz napona (sl. 1/poz. 5) daje informaciju o stanju aku-baterije.
Pritiskom na dugme (sl. 1/poz. 4) prikaže se vrednost napona.

Zelena

Akumulator je napunjen 50 - 100 %.

Žuta

Akumulator je napunjen 0 – 50 % i mora se puniti.

Crvena

Akumulator je potpuno prazan. Ovo stanje je moguće npr. nakon postupka pomoćnog pokretanja. Akumulator se bezuslovno mora napuniti. Ako će se uređaj i dalje koristiti, može doći do oštećenja akumulatora.

10. Zamena sijalice

Pažnja! Sijalica mora biti isključena.

Prilikom zamene sijalice postupite na sledeći način:

- Stisnite poklopac sijalice (sl. 1/poz. 6) malo sa strane i povucite poklopac napred.
- Odvrnite sijalicu iz grla u smeru suprotnom od kazaljke časovnika.
- Zamenite sijalicu novom, istog tipa (12 V/0,3 A).
- Uvrnite sijalicu u grlo u smeru kazaljke na časovniku.
- Ponovno pritisnite poklopac sijalice (sl. 1/poz. 6).

11. Kompresor od 12 volti

11.1 Punjenje guma

Napomena! Koristite uređaj za merenje pritiska vazduha kako biste proverili stvarni pritisak u gumama. Prilikom punjenja guma bezuslovno se pridržavajte uputstava za vozilo. Manometar uređaja nije kalibrisan. Prikazane vrednosti nisu obavezujuće

tačne vrednosti pritiska vazduha.

- Skinite kapicu s ventila.
- Priključni deo kompresora utaknite do kraja u ventil (sl. 2/poz. 1).
- Osigurajte priključni deo preklapanjem poluge za zatvaranje (sl. 2/poz. 2).

11.2 Punjenje vazdušnih dušeka itd.

Pažnja! Zbog svojstva materijala vazdušnih dušeka, čamaca na naduvavanje itd. nije moguće dati tačan podatak o pritisku vazduha. Stoga obratite pažnju na to da navedene predmete ne napumpate previše jer bi mogli da puknu. Obavezno se pridržavajte podataka proizvođača artikla koji ćete naduvavati.

- Izaberite odgovarajući adapter i utaknite ga u priključak creva za vazduh.
Adapter 1 (slika 3/poz. 1): za vazdušne dušeka
Adapter 2 (slika 3/poz. 2): za sportske lopte
Adapter 3 (slika 3/poz. 3): za lopte za vodu
- Osigurajte priključni deo preklapanjem poluge za zatvaranje (sl. 2/poz. 2).

11.3 Puštanje kompresora u rad

Pažnja! Pre puštanja kompresora u rad pročitajte tačku 1. u „Važnim napomenama“. Nakon 10 minuta rada kompresora potrebna je faza hlađenja od 15 minuta.

- Pre uključivanja proverite manometar (slika 4/poz. 10).
- Za uključivanje stavite prekidač za uključivanje/isključivanje na I (slika 4/poz. 11).
- Za isključivanje stavite prekidač za uključivanje/isključivanje na 0 (slika 4/poz. 11).

12. Čišćenje, održavanje i narudžba rezervnih dijelova

Opasnost!

Kod svih radova čišćenja i održavanja u principu trebate isključiti energetsku stanicu i odvojiti sve priključke s uređaja.

12.1 Čišćenje

- Zaštitne naprave, otvore za zrak i kućište motora držite što čistijima od prašine i prljavštine. Istrljajte uređaj čistom krpom ili ga ispušite komprimiranim zrakom pod niskim tlakom.
- Preporučujemo da uređaj očistite nakon svake uporabe.
- Redovito čistite uređaj vlažnom krpom i s malo masnog sapuna. Ne koristite sredstva za čišćenje ni otapala; ona mogu oštetiti plastične dijelove uređaja. Pripazite na to da u unutrašnjost uređaja ne dospije voda.

RS

12.2 Održavanje

- U unutrašnjosti uređaja nema dijelova koje treba održavati.

12.3 Naručivanje rezervnih dijelova

Prilikom naručivanja rezervnih dijelova treba navesti sljedeće podatke:

- tip uređaja
- broj artikla uređaja
- identifikacijski broj uređaja
- kataloški broj potrebnog rezervnog dijela

Aktuelne cene i informacije potražite na sajtu www.isc-gmbh.info

13. Popravka

U slučaju eventualno nastalih smetnji uređaj pošaljite na kontrolu isključivo ovlašćenom stručnjaku ili servisu.

14. Zbrinjavanje

Uređaj se nalazi u pakovanju koje ga štiti od oštećenja tokom transporta. Ovo pakovanje je sirovina i zato može ponovno da se upotrebi ili pošalje na reciklovanje. Uređaj i njegov pribor izradjeni su od različitih materijala kao npr. metala i plastike.

Neispravne sastavne delove otpremite na mesta za zbrinjavanje posebnog otpada. Informacije potražite u specijalizovanoj trgovini ili nadležnoj opštinskoj upravi.

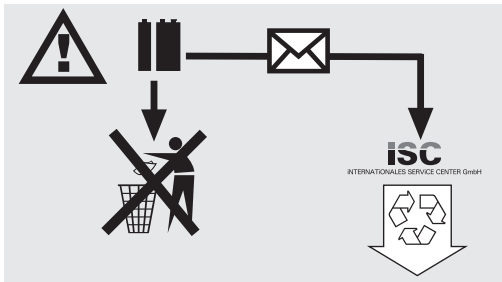

Akumulatori i elektrouređaji koje pogone akumulatori sadrže materijale opasne za životnu sredinu. Einhelllove akumulatoske uređaje ne bacajte u kućno smeće. Nakon kvara ili kad se uređaj istroši, izvadite akumulator i pošaljite ga na adresu iSC GmbH, Eschenstraße 6 in D-94405 Landau ili, ako akumulator ne može da se izvadi, pošaljite ceo uređaj. Tamo će proizvođač zbrinuti baterije na stručan način.



Gevaar! Handleiding lezen om het letselrisico te verminderen



Voorzichtig! Draag een gehoorbeschermer.
Lawaai kan aanleiding geven tot gehoorverlies.



Voorzichtig! Draag een veiligheidsbril.
Vonken die tijdens het werk ontstaan of splinters, spanen en stof die uit het toestel ontsnappen kunnen leiden tot zichtverlies.

NL**⚠ Gevaar!**

Bij het gebruik van materieel dienen enkele veiligheidsmaatregelen te worden nageleefd om lichamelijk gevaar en schade te voorkomen. Lees daarom deze handleiding zorgvuldig door. Bewaar deze goed zodat u de informatie op elk moment kunt terugvinden. Mocht u dit toestel aan andere personen doorgeven, gelieve dan deze handleiding mee te geven.

Wij zijn niet aansprakelijk voor ongevallen of schade die te wijten zijn aan niet-naleving van deze handleiding en van de veiligheidsinstructies.

1. Veiligheidsvoorschriften**⚠ Gevaar!****Lees alle veiligheidsinstructies en aanwijzingen.**

Nalatigheden bij de inachtneming van de veiligheidsinstructies en aanwijzingen kunnen elektrische schok, brand en/of zware letsels tot gevolg hebben.

Bewaar alle veiligheidsinstructies en aanwijzingen voor de toekomst.

- Bij het laden van de batterij zeker een beschermende bril en handschoenen dragen ! Door het bijtend zuur bestaat verhoogd gevaar een verwonding op te lopen !
- Bij het laden van de batterij geen kledij van synthetische stoffen dragen om vonkvorming door elektrostatische ontlading te vermijden.
- **WAARSCHUWING !** Explosieve gassen, vlammen en vonken vermijden.
- Het energiestation bevat componenten, zoals b.v. schakelaars en zekering die mogelijk lichtboog en vonken vormen. Let zeker op een goede verluchting in de garage of ruimte !
- Geen niet herlaadbare of defecte batterijen laden.
- Neem de instructies van de fabrikant van de batterij in acht.
- Let op ! Vlammen en vonken vermijden. Tijdens het laden komt ontplofbaar knalgas vrij.
- Het toestel beschermen tegen regen, spatwater en vochtigheid.
- Niet op een verwarmde ondergrond plaatsen.
- Voorzichtig ! Batterijzuur is bijtend. Spetters op huid en kledij onmiddellijk met zeepsop afwassen. Zuurspetters in het oog onmiddellijk met veel water spoelen (15 min.) en de dokter consulteren.
- Laad geen batterijen die niet oplaadbaar zijn.
- Neem de instructies en gegevens vermeld door de fabrikant van het voertuig aangaande het laden van de batterij in acht.
- Laad niet meerdere batterijen tegelijk.
- Hou kinderen weg van de batterij en het energiestation.
- Let op ! Bij penetrante gaslucht bestaat acuut ontplofingsgevaar. Het toestel niet uitschakelen. Laadtangen niet verwijderen. De ruimte onmiddellijk goed verluchten. Batterij door de klantenservice laten controleren.
- Controleer uw toestel op beschadigingen. Defecte of beschadigde componenten dienen deskundig door een klantendienst-werkplaats te worden hersteld of vervangen behalve in deze gebruiksaanwijzing anders vermeld. Beschadigde schakelaars dienen door een klantendienst-werkplaats te worden vervangen.
- Netspanning (230 V ~ 50 Hz) in acht nemen.
- Bij het aansluiten en laden van de batterij, ingieten van zuur of bijvullen van gedistilleerd water beschermende handschoenen die bestand zijn tegen zuur en beschermende bril dragen.
- Gelieve er rekening mee te houden dat door ondeskundig hanteren met elektrische gereedschappen gevaren kunnen worden veroorzaakt die mogelijk door kinderen niet worden gezien.
- Bij niet-gebruik het energiestation altijd uitschakelen.
- Controleer het energiestation op beschadigingen telkens voordat u het in gebruik neemt.
- Dit toestel kan door kinderen vanaf 8 jaar en ouder en ook door personen met verminderde fysieke, sensorische of mentale vaardigheden of een gebrek aan ervaring en kennis worden gebruikt, mits deze onder toezicht staan of met betrekking tot het veilige gebruik van het toestel geïnstrueerd werden en begrijpen welke gevaren van het toestel kunnen uitgaan. Kinderen mogen niet met het toestel spelen. Reiniging en onderhoud door de gebruiker mogen niet zonder toezicht door kinderen worden uitgevoerd.

Beheer van afvalstoffen

Batterijen : Enkel via motorrijtuig-werkplaatsen, speciale deponeerplaatsen of verzamelplaatsen voor speciaal afval. Informeer u bij het lokale gemeentebestuur.

Waarschuwing!**Instructies voor de accu**

Een verkeerd of ontbrekend onderhoud van de accu leidt tot het uitkristalliseren van de actieve materialen (memory effect) – vermogensverlies of defecten als gevolg van onvoldoende onderhoud van de accu zijn uitdrukkelijk uitgesloten van de garantie.

- Het energiestation is voorzien van een onderhoudsvrije uitloopveilige accubatterij. Ze wordt gedeeltelijk geladen geleverd.
 - Vóór de eerste inbedrijfstelling dient de accu van het energiestation volledig te worden geladen.
 - Als het energiestation vrij lang niet wordt gebruikt, ontladst zich de accu vanzelf.
 - Om de levensduur van de accu te bewaren moet u de accu om de 3-5 maanden ongeacht het gebruik laden.
1. Gebruik in geen geval accu's die beschadigd zijn door memory effecten!
 2. Accu's zijn aan een natuurlijke veroudering onderhevig (tijd- en cyclusafhankelijk). De accu moet ten laatste worden vervangen als het vermogen nog maar overeenkomt met 80% van het vermogen in de nieuwe toestand.
 3. Verbruikte accu's niet in het open vuur gooien. Explosiegevaar!
 4. Accu niet ontsteken of blootstellen aan verbranding.
 5. **Accu's niet diep ontladen!** Door diepe ontlading wordt schade berokkend aan de accucellen. De vaakst voorkomende oorzaak voor diepe ontlading van accupacks is het langdurig opbergen of niet-gebruik van gedeeltelijk ontladen accu's. Beëindig het werkproces zodra het vermogen aanzienlijk achteruitgaat. Berg de accu pas nadat hij helemaal opgeladen is.

Waarschuwing!**Aanwijzingen omtrent het laadtoestel en het laden**

1. Neem de gegevens in acht die vermeld staan op het kenplaatje van de lader. Sluit de lader enkel aan op de netspanning vermeld op het kenplaatje.
2. Bescherm de lader en de kabel tegen beschadiging en scherpe kanten. Beschadigde kabels dienen onmiddellijk door een elektrovakman te worden vervangen.
3. Laadtoestel, accu's en accutoestel buiten bereik van kinderen houden.
4. Geen beschadigde laadtoestellen gebruiken.
5. Gebruik de bijgeleverde lader niet voor het laden

van andere accutoestellen.

6. **Accu's niet overladen!** Neem de maximale laadtijden in acht. Deze laadtijden gelden alleen voor ontladen accu's.

Bescherming tegen milieu-invloeden

1. Draag de gepaste werkkledij. Draag een veiligheidsbril.
2. **Bescherm uw accu toestel en de lader tegen vocht en regen.** Vocht en regen kunnen leiden tot gevaarlijke beschadigingen van de cellen.
3. Het accutoestel en de lader niet gebruiken in de buurt van dampen of brandbare vloeistoffen.
4. Lader en accutoestellen enkel in droge toestand en bij een omgevingstemperatuur van 10 tot 40° C gebruiken.
5. Bewaar de accu niet op plaatsen waar een temperatuur van meer 40° C kan worden bereikt, vooral niet in een auto die geparkeerd staat in de felle zon.
6. **Accu's beschermen tegen oververhitting!** Overbelasting, overlading of zoninstraling hebben oververhitting en beschadiging van de cellen tot gevolg. Laad of werk nooit met accu's die oververhit werden – vervang die onmiddellijk.
7. Opbergen van accu's, lader en accutoestellen. Berg de lader en uw accutoestel alleen in droge ruimten met een omgevingstemperatuur van 5-30° C op. Beschermen tegen luchtvochtigheid en rechtstreeks zoninstraling. Accu's slechts in geladen toestand opbergen.

Als u accu's of het accutoestel verstuurd of verwijderd zorg dan ervoor dat u die individueel in een plastic zak verpakt teneinde kortsluitingen of brand te voorkomen!

Compressor

- Maak uw kledij nooit met de perslucht schoon.
- Richt de persluchtstroom niet op personen of dieren.
- Hou alle ventilatiespleten vrij van verontreinigingen.
- De compressor mag geen stof of andere verontreinigingen aanzuigen.
- Gebruik de compressor niet voor hogedrukbanden zoals b.v. banden van vrachtwagens, tractors of aanhangwagens.
- Indien meerdere banden op spanning moeten worden gebracht, laat dan de compressor tussen de vulbeurten telkens ca. 15 minuten afkoelen. De maximale looptijd van het toestel mag 10 minuten niet overschrijden.

NL**Milieubescherming**

Denk eraan dat verpakkingsmateriaal, oude batterijen of defecte accu's niet bij het huisvuil thuishoren. U dient zich hiervan steeds op een behoorlijke manier te ontdoen.

2. Beschrijving van het apparaat en omvang van de levering**2.1 Beschrijving van het apparaat (fig. 1/4)**

1. Starthulpleiding rood (+)
2. Accu - laadbus
3. LED „Accu - laadbus“
4. Knop „Laadtoestandindicatie aan“
5. Laadtoestandindicatie
6. Werklicht
7. Schakelaar voor werklicht
8. 12V/10A aansluiting
9. Starthulpleiding zwart (-)
10. Drukmanometer voor compressor
11. Schakelaar voor compressor
12. Lader
13. 12V adapterkabel

2.2 Omvang van de levering

- Open de verpakking en neem het toestel voorzichtig uit de verpakking.
- Verwijder het verpakkingsmateriaal alsmede verpakkings-/transportbeveiligingen (indien aanwezig).
- Controleer of de leveringsomvang compleet is.
- Controleer het toestel en de accessoires op transportschade.
- Bewaar de verpakking indien mogelijk tot het verloop van de garantieperiode.

Gevaar!

Het toestel en het verpakkingsmateriaal zijn geen speelgoed voor kinderen! Kinderen mogen niet met plastic zakken, folies en kleine stukken spelen! Er bestaat inslik- en verstikkingsgevaar!

- Energiestation
- Originele handleiding

3. Reglementair gebruik

Het apparaat is geschikt als starthulp voor 12 V starterbatterijen (loodzuuraccu's) als er een tekort aan batterijcapaciteit is alsmede voor de rechtstreekse of onrechtstreekse aansluiting van 12 V verbruikers met een opgenomen vermogen van maximaal 10 A op het sigarettenaanstecker-

stopcontact. Neem daarvoor zeker de handleiding van het aan te sluiten apparaat in acht. Met de geïntegreerde 12 V autocompressor kunnen auto-, motorrijwiel- en fietsbanden, sportballen alsmede kleine waterballen, kleine luchtbedden en iets dergelijks worden opgeblazen.

Het toestel is niet geschikt als starthulp voor dieselmotoren en evenmin noch voor het vullen van hogedrukbanden (vrachtwagens, mobilhomes en iets dergelijks) noch voor het vullen van opblaasbare artikelen van groot volume.

De machine mag slechts voor werkzaamheden worden gebruikt waarvoor ze bedoeld is. Elk ander verder gaand gebruik is niet reglementair. Voor daaruit voortvloeiende schade of verwondingen van welke aard dan ook is de gebruiker/bediener, niet de fabrikant, aansprakelijk.

Wij wijzen erop dat onze gereedschappen overeenkomstig hun bestemming niet geconstrueerd zijn voor commercieel, ambachtelijk of industrieel gebruik. Wij geven geen garantie indien het gereedschap in ambachtelijke of industriële bedrijven alsmede bij gelijk te stellen activiteiten wordt gebruikt.

4. Technische gegevens :

Accu :	12 V / 8 Ah
Uitgangsspanningen/max. opgenomen vermogen :	
12 V/10 A via 1 sigarettenaansteckerstopcontact	
Netspanning :	230 V ~ 50 Hz
Uitgang voedingsgedeelte :	
Nominale spanning :	12 V
Nominale stroom :	600 mA
Nominaal vermogen :	7,2 VA
Lamp :	12 V / 0,3 A
Compressor:	12 V / 18 bar

Gevaar!

Beperk de geluidsontwikkeling en vibratie tot een minimum!

- Gebruik enkel intacte toestellen.
- Onderhoud en reinig het toestel regelmatig.
- Pas uw manier van werken aan het toestel aan.
- Overbelast het toestel niet.
- Laat het toestel indien nodig nazien.

- Schakel het toestel uit als het niet wordt gebruikt.
- Draag handschoenen.

Voorzichtig!**Restrisico's**

Er blijven altijd restrisico's over ook al wordt dit elektrisch gereedschap naar behoren bediend. Volgende gevaren kunnen zich voordoen in verband met de bouwwijze en uitvoering van dit elektrisch gereedschap:

1. Gehoorschade indien geen gepaste gehoorbeschermer wordt gedragen.

5. Laden van het energiestation met voedingsgedeelte

Controleer of de gegevens vermeld op het kenplaatje overeenkomen met de gegevens van het stroomnet, alvorens het apparaat aan te sluiten. **Waarschuwing! Trek de netstekker uit het stopcontact voordat u instellingen aan het apparaat uitvoert.**

5.1 Laden van het energiestation met voedingsgedeelte

1. Verbindt de aansluitkabel van het bijgeleverde voedingsgedeelte met de laadbus „RECHARGE“ (fig. 1, pos. 2) van het toestel.
2. Steek het voedingsgedeelte in een stopcontact met 230V ~ 50Hz. De rode LED (fig 1, pos. 3) gaat branden.
3. De laadtijd bedraagt ca. 18 uur.

Als u de knop (fig. 1, pos. 4) indrukt, geeft de ingebouwde voltmeter (fig. 1, pos. 5) de laadtoestand van de geïntegreerde accu aan.

5.2 Laden van het energiestation met 12V adapterkabel (fig. 1, pos. 13)

Het energiestation kan via de 12V sigarettenaansteker worden geladen. Het laden mag alleen tijdens de rit gebeuren, aangezien de accu van de auto ontladen wordt. Start het voertuig nooit terwijl de 12V adapterkabel aangesloten is aan de sigarettenaansteker.

12V stekker van de meegeleverde 12V adapterkabel in de sigarettenaansteker van het voertuig en het andere uiteinde in de laadbus "Recharge" van het energiestation steken.

6. Uitgangen

Voorzichtig!

Gevaar van kortsluiting! Let op de juiste polariteit van de aan te sluiten verbruiker (pluspool binnenliggend). Instructies daarvoor vindt u in de bedieningshandleiding van de verbruiker.

Uitgang 12 V via sigarettenaansteker-aansluiting. 10 ampère max. :

- De 12 V uitgang (fig. 1, pos. 8) is met max. 10 A belastbaar, d.w.z. max. 10 A staan ter uwer beschikking.
- Let daarom op het opgenomen vermogen en stroomverbruik van de verbruiker om het energiestation niet te overbelasten. Indien u de vermogensgegevens van de verbruiker niet weet, kunt u de maximale stroom heel eenvoudig berekenen.

Rekenvoorbeeld :**Verbruiker : 12V / 50 W****De opgenomen stroom bedraagt :** **$50 \text{ W} / 12 \text{ V} = 4,17 \text{ A}$**

- De meegeleverde 12V adapterkabel kan worden gebruikt om een geschikte verbruiker aan te sluiten.
- Om de 12 V uitgang te gebruiken verwijdert u de beschermkap en sluit u uw verbruiker aan.

Let op spannings- en stroomwaarden van de te voeden toestellen om het energiestation niet te overbelasten.

Een overbelasting kan leiden tot vernietiging van het toestel.

7. Bedienen van de lamp

Om de lamp in te schakelen gaat u als volgt te werk

De lamp (fig. 1, pos. 6) wordt met behulp van de schakelaar (fig. 1, pos. 7) in- of uitgeschakeld.

NL

8. Starthulpfunctie voor het motorrijtuig

- De laadkabels met de pooltangen bevinden zich aan de achterkant van het toestel.
- Als u de laadkabels niet nodig hebt, neem ze dan niet uit het toestel.
- Let op ! Gevaar voor kortsluiting bij het raken van de pooltangen
- De starthulpfunctie van het energiestation kan enkel bij gedeeltelijk ontladen batterij van het motorrijtuig worden gebruikt. Dit betekent dat u enkel een beperkte capaciteit in de batterij van het motorrijtuig kunt inbrengen.
- **Voor het starten bij volledig ontladen batterij is het energiestation niet geschikt.**

De starthulpinrichting van het energiestation biedt een welkome hulp in geval van startmoeilijkheden op grond van onvoldoende capaciteit in de batterij van het voertuig.

Wij wijzen erop dat de voertuigen in standaarduitvoering reeds voorzien zijn van talrijke elektronische componenten (zoals. b.v. ABS, ASR, injectiepomp, boordcomputer en autotelefoon). De verhoogde startspanning en zich voordoende piekspanningen kunnen tijdens het starten eventueel leiden tot defecten in de elektronische componenten. Gevolgschade veroorzaakt door hulp bij het starten kan niet door productaansprakelijkheid worden gedekt. Gelieve de instructies in de handleidingen voor auto, radio, autotelefoon enz. in acht te nemen. **Let op! U kunt starthulp alleen verlenen als het energiestation vol geladen is.**

Gebruik van het energiestation als hulp bij het starten (fig. 1):

1. Verbindt de rode kabel (+) van het energiestation met de PLUS-pool (+) van de autobatterij.
2. Verbindt de zwarte kabel (-) van het energiestation met de massa van het voertuig, b.v. op de massastrap op een andere blote plaats op de motorblok, de kabel zo ver mogelijk weg van de batterij aansluiten om het ontsteken van mogelijk vrijkomend knalgas te voorkomen.
3. Contact inschakelen, ca. 2 min. wachten. NIET STARTEN !
4. U kunt nu proberen de motor bij aangesloten energiestation te starten. Let er wel op dat de startpoging niet langer dan 5 seconden duurt omdat tijdens het starten een zeer hoge stroom vloeit.
5. Eerst verwijdert u de pooltang van de massastrap

(minpool).

6. Vervolgens neemt u de starthulpkabel van de pluspool (+) van de autobatterij los.
7. Na deze startpoging dient het energiestation opnieuw te worden geladen.

9. Batterijtoestandscontrole

De spanningsaanwijzer (fig. 1, pos. 5) duidt de toestand van de accubatterij aan.

Als u de knop (fig. 1, pos. 4) indrukt, gaat de spanningsaanwijzer uitslaan.

Groen

De accu is 50 tot 100 % vol geladen.

Geel

De accu is 0 tot 50 % geladen en moet opgeladen worden

Rood

De accu is helemaal ontladen. Deze toestand is b.v. na een hulpbeurt bij het starten mogelijk. De accu moet beslist worden opgeladen. Als het toestel toch verder gebruikt wordt, kan een beschadiging van de accu het gevolg zijn. Om de levensduur van de accu te bewaren is het aan te bevelen de accu om de 3 à 5 maanden ondanks het gebruik te laden.

10. Verwisselen van lamp

Let op ! De lamp moet uitgeschakeld zijn.

Om van lamp te verwisselen gaat u als volgt te werk :

1. Druk de lampafdekking (fig. 1, pos. 6) zijdelings iets samen en trek de afdekking naar voren af.
2. Draai de lamp tegen de richting van de wijzers van de klok de lampfitting uit.
3. Vervang de lamp door hetzelfde type (12V/0,3A).
4. Draai de lamp met de wijzers van de klok mee de fitting in.
5. Druk de lampafdekking (fig. 1 / pos. 6) terug op.

11. 12 Volt compressor

11.1 Banden op spanning brengen

Aanwijzing ! Gebruik een drukmeter om de werkelijke bandenspanning te controleren. Neem beslist de handleiding van het voertuig voor het op spanning brengen van banden in acht. De manometer van het apparaat is niet gekalibreerd. De getoonde waarden zijn geen bindend nauwkeurige luchtdrukwaarden.

1. Verwijder de kap van het ventiel.
2. Steek het aansluitstuk van de compressor helemaal op het ventiel (fig. 2, pos. 1).
3. Beveilig het aansluitstuk door de sluithefboom andersom te leggen (fig. 2, pos. 2).

11.2 Vullen van luchtbedden etc.

Let op ! Aangezien het soort materiaal van luchtbedden, rubberboten enz. kan de luchtdruk niet precies worden opgegeven. Let er dus op dat deze voorwerpen niet te hard worden opgepompt omdat die anders zouden kunnen springen. Neem absoluut de opgaven van de fabrikant van het op te blazen artikel in acht.

- Kies de geschikte adapter en steek die het aansluitstuk van de luchtslang in.
Adapter 1 (fig. 3 / pos. 1) : voor luchtbedden
Adapter 2 (fig. 3 / pos. 2) : voor sportballen
Adapter 3 (fig. 3 / pos. 3) : voor waterballen
- Beveilig het aansluitstuk door de sluithefboom andersom te leggen (fig. 2, pos. 2).

11.3 Inbedrijfstelling van de compressor

Let op ! Gelieve de „Belangrijke instructies“ onder punt 1 te lezen alvorens de compressor in bedrijf te stellen. Na 10 minuten looptijd van de compressor is een afkoelpauze van 15 minuten vereist.

- Voor het inschakelen de drukmanometer (fig. 4 / pos. 10) controleren.
- Voor het inschakelen de AAN / UIT-schakelaar (fig. 4, pos. 11) naar stand I brengen.
- Voor het uitschakelen de AAN / UIT-schakelaar (fig. 4, pos. 11) naar stand 0 brengen.

12. Reiniging, onderhoud en bestellen van wisselstukken

Gevaar!

Bij alle schoonmaak- en onderhoudswerkzaamheden dient het energiestation principieel te worden uitgeschakeld en alle aansluitingen zijn van het toestel te verwijderen.

12.1 Reiniging

- Hou de veiligheidsinrichtingen, de ventilatiespleten en het motorhuis zo veel mogelijk vrij van stof en vuil. Wrijf het toestel met een schone doek af of blaas het met perslucht bij lage druk schoon.
- Het is aan te bevelen het toestel direct na elk gebruik te reinigen.
- Reinig het toestel regelmatig met een vochtige doek en wat zachte zeep. Gebruik geen reinigings- of oplosmiddelen; die zouden de kunststofcomponenten van het toestel kunnen aantasten. Let er goed op dat geen water in het toestel terecht komt.

12.2 Onderhoud

- In het toestel zijn er geen andere te onderhouden onderdelen.

12.3 Bestellen van wisselstukken:

Gelieve bij het bestellen van wisselstukken volgende gegevens te vermelden:

- Type van het toestel
- Artikelnummer van het toestel
- Ident-nummer van het toestel
- Wisselstuknummer van het benodigd stuk

Actuele prijzen en info vindt u terug onder www.isc-gmbh.info

13. Herstelling

Mocht er zich een defect voordoen laat dan het toestel enkel controleren door een geautoriseerde vakman of door een klantendienst-werkplaats.

14. Beheer van afvalstoffen

Het toestel bevindt zich in een verpakking om transportschade te voorkomen. Deze verpakking is een grondstof en bijgevolg herbruikbaar of kan de grondstofkringloop terug worden ingebracht.

Het toestel en zijn accessoires bestaan uit diverse materialen, zoals b.v. metaal en kunststof. Ontdoet u zich van defecte onderdelen op de inzamelplaats waar u gevaarlijke afvalstoffen mag afgeven. Informeer u in uw speciaalzaak of bij uw gemeentebestuur!

NL

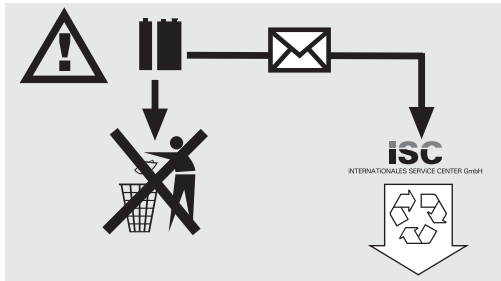

Accumulators en op accu draaiende elektrische toestellen bevatten materialen die schadelijk zijn voor het milieu. Einhell accu toestellen horen niet thuis in het huisvuil. Na een defect of slijtage van de toestellen de accu verwijderen en opsturen naar iSC GmbH, Eschenstraße 6 in D-94405 Landau of, indien onscheidbaar verbonden, het accu toestel opsturen. Alleen daar is door de fabrikant een doelmatige verwijdering verzekerd.

15. Opbergen

Bewaar het toestel en de accessoires op een donkere, droge en vorstvrije plaats die voor kinderen ontoegankelijk is. De optimale opbergtemperatuur ligt tussen 5° C en 30° C. Bewaar het elektrische gereedschap in de originele verpakking.



Peligro! Leer el manual de instrucciones para reducir cualquier riesgo de sufrir daños



Cuidado! Usar protección para los oídos.
La exposición al ruido puede ser perjudicial para el oído.



Cuidado! Llevar gafas de protección.
Durante el trabajo, la expulsión de chispas, astillas, virutas y polvo por el aparato pueden provocar pérdida de vista.

E**⚠ Peligro!**

Al usar aparatos es preciso tener en cuenta una serie de medidas de seguridad para evitar lesiones o daños. Por este motivo, es preciso leer atentamente estas instrucciones de uso. Guardar esta información cuidadosamente para poder consultarla en cualquier momento. En caso de entregar el aparato a terceras personas, será preciso entregarles, asimismo, el manual de instrucciones. No nos hacemos responsables de accidentes o daños provocados por no tener en cuenta este manual y las instrucciones de seguridad.

1. Instrucciones de seguridad**⚠ Peligro!****Lea todas las instrucciones de seguridad e indicaciones.**

El incumplimiento de dichas instrucciones e indicaciones puede provocar descargas, incendios y/o daños graves.

Guarde todas las instrucciones de seguridad e indicaciones para posibles consultas posteriores.

- Antes de poner en funcionamiento la unidad energética comprobar que no esté dañada.
- Respetar la tensión de red indicada (230 V ~50Hz).
- Es preciso tener en cuenta que la manipulación indebida de aparatos eléctricos puede conllevar peligros que los niños serían incapaces de reconocer.
- Mantener a los niños alejados de las baterías de coches y unidades energéticas.
- La reparación o sustitución de piezas defectuosas o dañadas debe correr a cargo de un taller de atención al cliente, a menos que en el manual de uso se indique lo contrario. Los interruptores averiados deben sustituirse en un taller de asistencia técnica al cliente.
- Proteger de la lluvia, de las salpicaduras y de la humedad.
- No colocar sobre suelo caldeado.
- Si no usa el aparato manténgalo siempre desconectado.
- Llevar guantes resistentes a los ácidos y gafas protectoras cada vez que se desee cargar la batería, así como rellenarla de ácido o agua destilada. ¡El ácido corrosivo puede causar heridas considerables!
- **¡Cuidado!** El ácido de la batería es corrosivo. Las salpicaduras de ácido sobre la piel o la ropa deberán lavarse de inmediato con agua y jabón. Las salpicaduras de ácido deben enjuagarse de inmediato (en menos de 15 min) y consultar a un médico.
- No utilizar ropa sintética al cargar la batería de coche, de esta forma se evitará la formación de chispas por descargas electrostáticas.
- ¡Atención! Evitar llamas y chispas. Al cargar la batería se produce un gas explosivo.
- La unidad energética contiene componentes como, por ejemplo, interruptor y fusible, que podrían generar un arco voltaico e incluso chispas. Asegurar que el garaje o el recinto estén bien ventilados.
- ¡Atención! Si se percibe un fuerte olor a gas, existe peligro inminente de explosión, No desconectar el aparato ni desenganchar las pinzas de carga. Ventilar de inmediato el recinto. Llevar la batería a que la compruebe un taller de servicio de asistencia al cliente.
- No cargar varias baterías a la vez.
- No cargar baterías no recargables.
- Observar las advertencias del fabricante de baterías.
- Al cargar una batería se tendrán en cuenta las instrucciones y datos del fabricante de la misma.
- Este aparato podrá ser utilizado por niños a partir de 8 años y personas cuyas capacidades estén limitadas física, sensorial o psíquicamente, o que no dispongan de la experiencia y/o los conocimientos necesarios siempre y cuando estén vigiladas o hayan recibido formación o instrucciones sobre el funcionamiento seguro del aparato y de los posibles peligros. Está prohibido que los niños jueguen con el aparato. Los niños no podrán realizar los trabajos de limpieza y mantenimiento a no ser que estén vigilados por un adulto.

Eliminación de residuos:

Baterías: Deben eliminarse llevándolas a un taller de automóviles, a un lugar de recogida especial o a una entidad de recolección oficial de desechos industriales. Informarse en cualquier entidad local.

Aviso:**Advertencias sobre la batería**

Si no se lleva a cabo un cuidado de la batería o éste se realiza incorrectamente, puede producirse una cristalización de los materiales activos (efecto memoria): pérdidas de potencia o defectos causados

por un cuidado insuficiente de la batería están expresamente excluidos de la garantía.

- La unidad energética está equipada de un acumulador hermético-blindado que no requiere mantenimiento alguno. El acumulador se suministra ya parcialmente cargado.
 - Antes de la primera puesta en marcha es preciso recargar por completo el acumulador de la unidad energética!
 - El acumulador se descarga automáticamente si la unidad energética deja de usarse por algún tiempo.
 - Para que se cumpla el periodo de vida previsto para el acumulador, se recomienda recargarlo cada 3 ó 5 meses, independientemente del uso que se haya hecho de él.
1. ¡No utilizar en ningún caso baterías dañadas por el efecto memoria!
 2. Las baterías están sujetas a un desgaste natural (determinado por los ciclos y el tiempo). La batería debe ser sustituida como muy tarde cuando su rendimiento sea menor al 80% respecto a su estado cuando era nueva.
 3. No tirar las baterías usadas al fuego. ¡Peligro de explosión!
 4. No prender la batería ni la exponerla al fuego.
 5. **¡Evitar una descarga total de las baterías!** Este tipo de descarga daña las celdas de la batería. La causa más frecuente de la descarga total de la batería es el largo almacenamiento o la no utilización de baterías parcialmente descargadas. Terminar el trabajo en cuanto se aprecie que la potencia disminuye. Almacenar la batería sólo tras haberla cargado completamente.

Aviso!

Advertencias sobre el cargador y el proceso de carga

1. Observar los datos indicados en la placa de identificación del cargador. Conectar el cargador sólo a la tensión nominal indicada en la placa de características.
2. Proteger el cargador y el cable de daños y cantos afilados. Los cables dañados deben ser cambiados exclusivamente por un electricista profesional.
3. Mantener el cargador, las baterías y el aparato fuera del alcance de niños.
4. No emplear cargadores dañados.
5. No emplear el cargador suministrado para cargar otros aparatos a batería.
6. **¡No cargar demasiado las baterías!**

Respetar los tiempos de carga máximos. Estos tiempos de carga se aplican únicamente a baterías descargadas.

Protección contra influencias ambientales

1. Ponerse ropa de trabajo adecuada. Ponerse gafas de protección.
2. **Proteger el aparato y el cargador de la humedad y la lluvia.** Éstas podrían provocar daños peligrosos en las celdas.
3. No utilizar el aparato y el cargador cerca de vapores y líquidos inflamables.
4. Utilizar el cargador y el aparato a batería sólo si están secos y a una temperatura ambiente de 10-40 °C.
5. No guardar la batería en lugares que puedan alcanzar una temperatura superior a 40 °C, especialmente no en un vehículo aparcado al sol.
6. **¡Proteger las baterías contra un sobrecalentamiento!** La sobrecarga, carga excesiva o la radiación solar conducen a un sobrecalentamiento y al daño de las celdas. No cargar ni trabajar en ningún caso con baterías que se hayan sobrecalentado. Sustituirlas inmediatamente.
7. Almacenamiento de las baterías, el cargador y el aparato. Guardar siempre el cargador y el aparato en habitaciones secas con una temperatura ambiente de 5-30°C. Proteger de la humedad ambiental y de la radiación solar. Almacenar las baterías únicamente cuando estén cargadas.

Para el envío o la eliminación de baterías o del aparato, estos deben embalarse por separado en bolsas de plástico para evitar cortocircuitos o incendios.

Compresor

- No usar nunca aire comprimido para limpiarse la ropa.
- No apuntar ni a personas ni a animales con el aire comprimido en marcha.
- Mantener siempre limpia la rejilla de ventilación.
- El compresor no debe aspirar polvo ni otras impurezas.
- No emplear el compresor para inflar neumáticos de alta presión como, por ejemplo, neumáticos de camiones, tractores o remolques.
- Si desea inflar varios neumáticos, deje que el compresor descanse unos 15 minutos entre neumático y neumático. No dejar que el aparato funcione más de 10 minutos seguidos.

E**Protección del medio ambiente**

Tener en cuenta que no está permitido tirar a la basura casera ni el material de embalaje ni las baterías usadas o defectuosas. Eliminar siempre estos desechos de la manera correcta.

2. Descripción del aparato y volumen de entrega**2.1. Descripción del aparato (fig. 1/4)**

1. Cable de ayuda de arranque rojo (+)
2. Hembra de carga de la batería
3. LED "Hembra de carga de la batería"
4. Pulsador "Estado de carga de la batería ON"
5. Estado de carga de la batería
6. Luz de trabajo
7. Interruptor para luz de trabajo
8. Conexión de 12V/10A
9. Cable de ayuda de arranque negro (-)
10. Manómetro de presión para compresor
11. Interruptor para el compresor
12. Cargador
13. Cable de adaptador de 12V

2.2 Volumen de entrega

- Abrir el embalaje y extraer cuidadosamente el aparato.
- Retirar el material de embalaje, así como los dispositivos de seguridad del embalaje y para el transporte (si existen).
- Comprobar que el volumen de entrega esté completo.
- Comprobar que el aparato y los accesorios no presenten daños ocasionados durante el transporte.
- Si es posible, almacenar el embalaje hasta que transcurra el periodo de garantía.

Peligro!

**¡El aparato y el material de embalaje no son un juguete! ¡No permitir que los niños jueguen con bolsas de plástico, láminas y piezas pequeñas!
¡Riesgo de ingestión y asfixia!**

- Unidad energética
- Manual de instrucciones original

3. Uso adecuado

El aparato resulta ideal como ayuda para arranque de baterías de 12 V (baterías de plomo) cuando éstas estén semidescargadas, así como para conectar directa o indirectamente los dispositivos de

consumidores de 12 V con un consumo máx. 10 A al encendedor del coche. Tener en cuenta el manual de instrucciones del aparato a conectar. Con el autocompresor integrado de 12 V se pueden inflar ruedas de coche, moto, bicicleta, balones, así como pelotas de agua pequeñas, colchonetas pequeñas y similares.

El aparato no ha sido concebido como ayuda de arranque para los motores diésel, ni para inflar neumáticos de alta presión (camión, roulotte, etc.) ni artículos inflables de gran volumen.

Utilizar la máquina sólo en los casos que se indican explícitamente como de uso adecuado. Cualquier otro uso no será adecuado. En caso de uso inadecuado, el fabricante no se hace responsable de daños o lesiones de cualquier tipo; el responsable es el usuario u operario de la máquina.

Tener en consideración que nuestro aparato no está indicado para un uso comercial, industrial o en taller. No asumiremos ningún tipo de garantía cuando se utilice el aparato en zonas industriales, comerciales o talleres, así como actividades similares.

4. Características técnicas:

Acumulador:	12 V / 8 Ah
Tensiones de salida/Consumo máx.:	12 V/10 A a través de 1 enchufe del encendedor
Fuente de alimentación: Tensión nominal	230 V ~ 50 Hz
Salida fuente de alimentación:	
Tensión nominal:	12 V
Corriente nominal:	600 mA
Potencia nominal:	7,2 VA
Lámpara:	12 V / 0,3 A
Compresor:	12 V / 18 bar

Peligro!

¡Reducir la emisión de ruido y las vibraciones al mínimo!

- Emplear sólo aparatos en perfecto estado.
- Realizar el mantenimiento del aparato y limpiarlo con regularidad.
- Adaptar el modo de trabajo al aparato.
- No sobrecargar el aparato.
- En caso necesario dejar que se compruebe el aparato.
- Apagar el aparato cuando no se esté utilizando.

- Llevar guantes.

Cuidado!

Riesgos residuales

Incluso si esta herramienta se utiliza adecuadamente, siempre existen riesgos residuales. En función de la estructura y del diseño de esta herramienta eléctrica pueden producirse los siguientes riesgos:

1. Lesiones auditivas en caso de que no se utilice una protección para los oídos adecuada.

5. Cargar la unidad energética

Antes de conectar la máquina, asegurarse de que los datos de la placa de identificación coincidan con los datos de la red eléctrica. **Aviso: Desenchufar el aparato antes de realizar ajustes.**

5.1 Cargar la unidad energética con la fuente de alimentación

1. Conectar el cable de conexión de la fuente de alimentación a la hembrilla de carga "RECHARGE" fig. 1/pos. 2) del aparato.
2. Enchufar la fuente de alimentación a un enchufe de 230V ~ 50Hz. El LED rojo (fig.1/pos. 3) se ilumina.
3. El tiempo de carga es de aprox. 18 horas.

Al activar el botón rojo (fig. 1/pos. 4) el voltímetro integrado (fig. 1/pos. 5) muestra el estado de carga del acumulador.

5.2 Carga de la unidad energética con un cable adaptador de 12 V (fig. 1/pos. 13)

Se puede cargar la unidad energética mediante el enchufe de 12 V para el encendedor. El proceso de carga solo debería efectuarse durante la marcha, ya que, de lo contrario, se descarga la batería del automóvil. No poner nunca el vehículo en marcha mientras el cable adaptador de 12 V esté conectado al encendedor.

Introducir el enchufe de 12 V del cable adaptador de 12 V en la conexión para encendedor y, el otro extremo, en la hembrilla de carga "Recharge" de la unidad energética.

6. Salidas

¡Cuidado!

¡Peligro de cortocircuito! Tener en cuenta la polaridad correcta del dispositivo consumidor a conectar (el polo positivo debe encontrarse dentro). Encontrará instrucciones al respecto en el manual de instrucciones del dispositivo consumidor.

Salida 12V a través de la conexión del encendedor.

Máx. 10 amperios:

- La salida 12V (fig. 1 /pos. 8) puede aguantar un máx. de 10 A, es decir, sólo se dispone de un máximo de 10 A.
- Por este motivo, tener en cuenta los valores de potencia y de corriente de alimentación del dispositivo consumidor para no sobrecargar la unidad energética. Si sólo conoce los datos de potencia del dispositivo consumidor, se podrá calcular fácilmente la corriente máxima.

Ejemplo:

Dispositivo consumidor: 12V / 50W

La corriente de alimentación es de: 50W / 12V = 4,17A

- El cable del adaptador de 12 V suministrado se puede utilizar para conectar un dispositivo consumidor adecuado.
- Para utilizar la salida 12V simplemente retirar la tapa protectora y conectar el dispositivo consumidor.

Comprobar primero los valores de tensión y voltaje que requieren los aparatos que se desean recargar con el fin de evitar sobrecargar la unidad energética. Una sobrecarga puede eventualmente provocar la destrucción del aparato .

7. Encender la luz

Para encender la luz seguir los siguientes pasos:

La luz (fig. 1/pos. 6) se enciende o apaga pulsando el interruptor (fig. 1/pos. 7).

E

8. Ayuda de arranque para el vehículo

- Los cables de carga con las pinzas se hallan en la parte posterior del aparato.
- Si no se necesitan los cables no extraerlos del aparato.
- ¡Atención! Existe peligro de cortocircuito al tocar las pinzas.
- La unidad energética sólo puede utilizarse como ayuda de arranque si la batería está solamente medio descargada. Esto significa que se dispone de una capacidad limitada para recargar la batería del vehículo.
- **¡No se recomienda el uso de la unidad energética para cargar baterías totalmente descargadas!**

El equipo de ayuda de arranque de la unidad energética es una gran ventaja a la hora de recargar una batería semidescargada y conseguir así que el vehículo se ponga en marcha. Advertimos que los vehículos en su equipamiento estándar disponen de numerosos componentes electrónicos (como. p. ej., ABS, ASR, bomba de inyección, ordenador de a bordo y teléfono móvil). El incremento de la tensión o los picos que puedan aparecer en el momento de hacer el arranque pueden dañar los componentes electrónicos del vehículo. Cualquier daño que se produzca a razón de lo indicado arriba no queda cubierto por la responsabilidad de producto. Es preciso observar las advertencias que se hallan en los manuales del vehículo, de la radio, del teléfono móvil, etc.

¡Atención! Solo si la unidad energética está cargada con su capacidad máxima se podrá prestar ayuda de arranque.

Uso de la unidad energética como ayuda de arranque (fig. 1):

1. Conectar el cable rojo (+) de la unidad energética al polo positivo (+) de la batería del coche.
2. Conectar el cable negro (-) de la unidad energética a la masa del vehículo, por ej. a la cinta de masa o a una superficie al descubierto en el bloque del motor, lo más lejos posible de la batería con el fin de evitar la ignición del gas detonante que pueda formarse en el proceso.
3. Conectar el encendido, esperar unos 2 minutos. **¡NO ARRANCAR!**
4. Ahora podrá intentar arrancar el vehículo manteniendo la unidad energética conectada. Es imprescindible comprobar que el intento de arranque no dure más de 5 segundos, ya que el flujo de corriente es extremadamente elevado en

este proceso.

5. .Primero desconectar la pinza de la cinta de masa (polo negativo).
6. A continuación retirar el cable del polo positivo (+) de la batería.
7. Después de este intento de arranque deberá proceder a recargar de nuevo la unidad energética.

9. Control de estado de la batería

El indicador de tensión (fig. 1/pos. 5) muestra el estado de la batería del acumulador. Al pulsar el botón rojo (fig. 1/pos. 4) oscila el indicador de tensión.

Verde

El acumulador está lleno al 50-100 %.

Amarillo

El acumulador está cargado al 0-50 % y se debe cargar

Rojo

El acumulador está totalmente descargado. Tras un proceso de ayuda de arranque es posible que el acumulador se descargue, por lo tanto, cargarlo de inmediato. Si, en vez de recargar, se sigue utilizando el aparato, se producirán serios daños en el acumulador.

10. Cambiar la bombilla

¡Atención! La bombilla debe estar apagada.

Para cambiar la bombilla, proceder de la siguiente forma:

1. Presionar los laterales de la cubierta de la bombilla (fig. 1/pos. 6) y quitar la cubierta hacia delante.
2. Sacar la bombilla del casquillo girándola hacia la izquierda.
3. Sustituirla por una del mismo tipo (12V/0,3A).
4. Girar hacia la derecha para encajarla en el casquillo.
5. Volver a colocar la cubierta (fig. 1 /pos. 6).

11. Compresor de 12 voltios

11.1 Inflar neumáticos

¡Advertencia! Utilizar el aparato de medición de la presión del aire para comprobar la presión de los neumáticos. Es preciso observar las instrucciones del vehículo. El manómetro del aparato no está calibrado. Los valores mostrados no son valores de aire a presión exactos obligatorios.

1. Retirar el capuchón de la válvula.
2. Introducir completamente el empalme del compresor en la válvula (fig. 2/pos. 1).
3. Asegurar la pieza de empalme aplicando la palanca de cierre (fig. 2/pos. 2).

11.2 Inflar colchonetas, etc.

¡Atención! Debido a las propiedades del material de las colchonetas inflables, botes neumáticos, etc. no se pueden indicar datos concretos de la presión del aire. Por este motivo, asegurarse de no inflar demasiado el objeto en cuestión para evitar reventarlo.

- Elegir el adaptador adecuado y enchufarlo en la pieza de empalme de la manguera de aire.
Adaptador 1 (fig. 3/pos. 1): para colchonetas inflables
Adaptador 2 (fig. 3/pos. 2): para balones
Adaptador 3 (fig. 3/pos. 3): para pelotas de agua
- Asegurar la pieza de empalme aplicando la palanca de cierre (fig. 2/pos. 2).

11.3 Puesta en marcha del compresor

¡Atención! Antes de poner en marcha el compresor leer las "Advertencias importantes" incluidas en el apartado 1. Tras 10 minutos de funcionamiento someterlo a una pausa de enfriamiento de 15 minutos. Es imprescindible tener en cuenta las prescripciones del fabricante del artículo a inflar.

- Comprobar el manómetro (fig. 4/pos. 10) antes de conectarlo.
- Para conectarlo, poner el interruptor (fig. 4/pos. 11) en la posición I.
- Para desconectarlo, poner el interruptor (fig. 4/pos. 11) en la posición 0.

12. Mantenimiento, limpieza y pedido de piezas de repuesto

Peligro!

Antes de comenzar cualquier trabajo de limpieza o mantenimiento deberá apagarse la unidad energética y desenchufar cualquier conexión al aparato.

12.1 Limpieza

- Reducir al máximo posible la suciedad y el polvo en los dispositivos de seguridad, las rendijas de ventilación y la carcasa del motor. Frotar el aparato con un paño limpio o soplarlo con aire comprimido manteniendo la presión baja.
- Se recomienda limpiar el aparato tras cada uso.
- Limpiar el aparato con regularidad con un paño húmedo y un poco de jabón blando. No utilizar productos de limpieza o disolventes ya que se podrían deteriorar las piezas de plástico del aparato. Es preciso tener en cuenta que no entre agua en el interior del aparato.

12.2 Mantenimiento

- No hay que realizar el mantenimiento a más piezas en el interior del aparato.

12.3 Pedido de piezas de recambio:

Al solicitar recambios se indicarán los datos siguientes:

- Tipo de aparato
- No. de artículo del aparato
- No. de identidad del aparato
- No. del recambio de la pieza necesitada.

Encontrará los precios y la información actual en www.isc-gmbh.info

13. Reparación

En caso de que se produjeran averías, llevar el aparato a un especialista autorizado o un taller de servicio técnico.

14. Eliminación de residuos

El aparato está protegido por un embalaje para evitar daños producidos por el transporte. Este embalaje es materia prima y, por eso, se puede volver a utilizar o llevar a un punto de reciclaje.

El aparato y sus accesorios están compuestos de diversos materiales, como, p. ej., metal y plástico. Depositar las piezas defectuosas en un contenedor destinado a residuos industriales. Informarse en el

E

organismo responsable al respecto en su municipio o en establecimientos especializados.

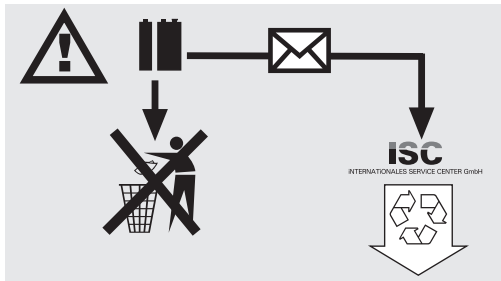

Los acumuladores y aparatos eléctricos con batería contienen materiales que pueden resultar nocivos para el medio ambiente. No deberá tirar aparatos con batería a la basura normal. Si el aparato que lleva el acumulador está defectuoso o desgastado extraerlo y enviarlo a iSC GmbH, Eschenstraße 6 en D-94405 Landau, o, en caso de que no se pueda extraer, enviar el aparato completo. Sólo en esta empresa garantiza el fabricante que el aparato sea eliminado de forma adecuada.

15. Almacenamiento

Guardar el aparato y sus accesorios en un lugar oscuro, seco, protegido de las heladas e inaccesible para los niños. La temperatura de almacenamiento óptima se encuentra entre los 5 y 30 °C. Guardar la herramienta eléctrica en su embalaje original.



Perigo! Leia o manual de instruções para reduzir o risco de ferimentos



Cuidado! Use uma protecção auditiva.
O ruído pode provocar perda auditiva.



Cuidado! Use óculos de protecção.
As faíscas produzidas durante o trabalho ou as aparas, os estilhaços e a poeira que saem do aparelho, podem provocar cegueira.

P**⚠ Perigo!**

Ao utilizar ferramentas, devem ser respeitadas algumas medidas de segurança para prevenir ferimentos e danos. Por conseguinte, leia atentamente este manual de instruções. Guarde-o num local seguro, para que o possa consultar a qualquer momento. Caso ceda o aparelho a outras pessoas, entregue também este manual de instruções.

Não nos responsabilizamos pelos acidentes ou danos causados pela não observância deste manual e das instruções de segurança.

1. Instruções de segurança**⚠ Perigo!**

Leia todas as instruções de segurança e indicações.

O incumprimento das instruções de segurança e indicações pode provocar choques eléctricos, incêndios e/ou ferimentos graves.

Guarde todas as instruções de segurança e indicações para mais tarde consultar.

- Ao carregar a bateria, utilize sempre óculos de protecção e luvas! O ácido corrosivo pode provocar ferimentos!
- Quando proceder à carga de baterias não use roupa de tecidos sintéticos para evitar a formação de faíscas através de descargas electrostáticas.
- AVISO! Gases explosivos. Evite chama aberta e faíscas.
- O posto de energia contém componentes, como p. ex. interruptores e fusíveis, que podem criar arcos eléctricos e faíscas. Assegure-se de que existe uma boa ventilação na garagem ou na sala onde tem o aparelho!
- Não carregue baterias não recarregáveis ou com defeito.
- Tenha em conta as indicações do fabricante de baterias.
- Atenção! Evite chamas e faíscas. Ao proceder ao carregamento liberte-se gás oxidrico explosivo.
- Proteja o aparelho da chuva, de pingos de água e da humidade.
- Não coloque o aparelho sobre piso aquecido.
- Cuidado! O ácido da bateria é corrosivo. Lave imediatamente os salpicos sobre a roupa e a pele com água e sabão. Se o ácido lhe salpicou para os olhos enxágue-os imediatamente (durante 15 min.) e consulte um médico.
- Nunca carregue baterias que não sejam

carregáveis.

- Tenha em conta as indicações e notas do fabricante de veículos relativamente ao carregamento de baterias.
- Não carregue várias baterias ao mesmo tempo.
- Mantenha as crianças longe da bateria e do posto de energia.
- Atenção! Se sentir um forte cheiro a gás, há perigo de explosão. Não desligue o aparelho. Areje imediatamente a sala. Leve a bateria a um serviço de assistência técnica para que possa ser verificada.
- Verifique se o aparelho está danificado. As partes defeituosas ou danificadas têm de ser devidamente reparadas ou substituídas numa oficina do serviço de assistência técnica, salvo indicação expressa em contrário no manual de instruções. Os interruptores danificados têm de ser substituídos numa oficina do serviço de assistência técnica.
- Respeite o valor da tensão de rede (230V ~ 50Hz).
- Ao conectar e carregar a bateria, ao abastecer de ácido ou de água destilada utilize luvas resistentes ao ácido e óculos de protecção.
- Lembre-se de que da utilização incorrecta de aparelhos eléctricos podem advir perigos potencialmente desconhecidos para as crianças.
- Sempre que não esteja a servir-se do posto de energia, desligue-o.
- Antes de a colocar em funcionamento, certifique-se de que o posto de energia não está danificado.
- Este aparelho pode ser usado por crianças a partir dos 8 anos de idade, assim como por pessoas com capacidades físicas, sensoriais ou mentais reduzidas ou sem experiência nem conhecimentos, desde que mantidas sob vigilância ou instruídas relativamente à utilização segura do aparelho e conscientes dos perigos inerentes. As crianças não podem brincar com o aparelho. A limpeza e manutenção não podem ser efectuadas por crianças sem vigilância.

Eliminação

Baterias: só através de uma oficina de automóveis, locais especiais de recolha ou pontos de recolha de lixo especial. Informe-se junto da sua autarquia.

Aviso!**Indicações relativas ao acumulador**

Uma conservação errada ou inexistente leva à eflorescência dos materiais activos (efeito memória) – perdas de potência ou defeitos resultantes de uma conservação insuficiente da bateria estão expressamente excluídos da garantia.

- O posto de energia encontra-se equipado com uma bateria de acumuladores à prova de derramamento, isenta de manutenção. É fornecida parcialmente carregada.
- Antes da primeira colocação em funcionamento, o acumulador do posto de energia tem de ser totalmente carregado!
- Se o posto de energia não for utilizado por muito tempo, o acumulador descarrega-se automaticamente.
- Deverá recarregar o acumulador pelo menos todos os 3 a 5 meses, independentemente de ser utilizado ou não, para preservar a vida útil do acumulador.

1. Nunca utilize acumuladores que se encontrem danificados pelos efeitos memória!
2. Os acumuladores estão sujeitos a um envelhecimento natural (em função do tempo e dos ciclos de carga). O acumulador tem de ser substituído, o mais tardar, quando o respectivo factor de potência corresponder a apenas 80% do estado novo.
3. Não deite os acumuladores usados para o lume. Perigo de explosão!
4. Não deve incendiar o acumulador ou expô-lo a fogo.
5. **Não deixe descarregar completamente os acumuladores!** O descarregamento total danifica as células do acumulador. A causa mais frequente para o descarregamento total dos packs de acumuladores é o armazenamento prolongado ou a não utilização de acumuladores totalmente descarregados. Termine imediatamente o trabalho assim que se note uma redução substancial da potência. Armazene o acumulador apenas depois que este esteja completamente carregado.

Aviso!

Indicações sobre o carregador e o carregamento

1. Respeite os dados indicados na placa de características do carregador. Ligue o carregador apenas à tensão de rede indicada na placa de características.
2. Proteja o carregador e o cabo contra danos e arestas vivas. Os cabos danificados devem ser imediatamente substituídos por um electricista.
3. Mantenha o carregador, os acumuladores e o aparelho sem fio longe do alcance das crianças.
4. Não deve utilizar carregadores danificados.
5. Não utilize o carregador juntamente fornecido para carregar outros aparelhos sem fio.
6. **Não sobrecarregar os acumuladores!** Respeite os tempos de carga máximos. Estes tempos de carga aplicam-se apenas a

acumuladores descarregados.

Protecção contra factores ambientais

1. Use vestuário de trabalho adequado. Use óculos de protecção.
2. **Proteja o aparelho sem fio e o carregador contra a humidade e a chuva.** A humidade e a chuva podem provocar sérios danos nas células.
3. Não utilize o aparelho sem fio e o carregador onde existam vapores e líquidos inflamáveis.
4. Utilize o carregador e os aparelhos sem fio apenas em estado seco e a uma temperatura ambiente de 10 a 40 °C.
5. Não guarde o acumulador em locais com temperaturas superiores a 40 °C, particularmente em automóveis que estejam estacionados ao sol.
6. **Proteja os acumuladores contra sobreaquecimento!** A sobrecarga, o carregamento excessivo ou a exposição à radiação solar directa podem provocar um sobreaquecimento e, consequentemente, a destruição das células. Nunca carregue nem trabalhe com acumuladores que tenham sofrido um sobreaquecimento – substitua-os de imediato.
7. Armazenamento de acumuladores, do carregador e do aparelho sem fio. Guarde o aparelho sem fio e o carregador apenas em espaços secos com uma temperatura ambiente de 5-30 °C. Proteja-o contra a humidade do ar e a radiação solar directa. Guarde os acumuladores apenas se estiverem carregados.

Ao proceder ao envio ou à eliminação de acumuladores ou aparelhos sem fio, tenha em atenção para que estes sejam embalados individualmente em sacos de plástico, de forma a evitar curtos-circuitos ou incêndios!

Compressor

- Nunca limpe a sua roupa com ar comprimido.
- Não dirija o ar comprimido em direcção a pessoas ou animais.
- Mantenha as fendas de ventilação livres de sujidade.
- O compressor não pode aspirar pó ou outras sujidades.
- Não utilize o compressor em pneus de alta pressão, tais como pneus de camiões, tractores ou atrelados.
- Se pretender encher mais do que um pneu, desligue o compressor durante aproximadamente 15 minutos para arrefecer entre cada pneu. O tempo máximo de funcionamento contínuo é de 10 minutos.

P**Protecção do ambiente**

Lembre-se de que o lugar do material da embalagem, das baterias usadas ou dos acumuladores defeituosos não é no caixote do lixo. Encaminhe-os para os locais adequados para que possam ser reciclados.

2. Descrição do aparelho e material a fornecer**2.1 Descrição do aparelho (fig. 1/4)**

1. Cabo para arranque auxiliado vermelho (+)
2. Tomada de carga do acumulador
3. LED da "tomada de carga do acumulador"
4. Botão de "indicação do nível de carga activa"
5. Indicação do nível de carga
6. Luz de trabalho
7. Interruptor para a luz de trabalho
8. Ligação de 12 V/10 A
9. Cabo para arranque auxiliado preto (-)
10. Manómetro para compressor
11. Interruptor para compressor
12. Carregador
13. Cabo adaptador de 12V

2.2 Material a fornecer

- Abra a embalagem e retire cuidadosamente o aparelho.
- Remova o material da embalagem, assim como os dispositivos de segurança da embalagem e de transporte (caso existam).
- Verifique se o material a fornecer está completo
- Verifique se o aparelho e as peças acessórias apresentam danos de transporte.
- Se possível, guarde a embalagem até ao termo do período de garantia.

Perigo!

O aparelho e o material da embalagem não são brinquedos! As crianças não devem brincar com sacos de plástico, películas ou peças de pequena dimensão! Existe o perigo de deglutição e asfixia!

- Posto de energia
- Manual de instruções original

3. Utilização adequada

O aparelho é adequado para o arranque auxiliado de baterias de arranque de 12 V (acumuladores de chumbo-ácido) quando a capacidade da bateria falhar, bem como para a ligação directa ou indirecta de consumidores de 12 V, com um consumo máx. de energia eléctrica de 10A na tomada do isqueiro. Consulte impreterivelmente o manual de instruções do aparelho a ligar. Através do compressor para oficinas auto de 12 V integrado é possível encher pneus de automóveis, motorizadas e de bicicletas, bolas de desporto, bem como pequenas bolas aquáticas, pequenos colchões de ar, etc. O aparelho não é indicado para o arranque auxiliado de motores a gasóleo nem para encher pneus de alta pressão (camiões, autocaravanas, entre outros), assim como artigos de enchimento de maior porte.

A máquina só pode ser utilizada para os fins a que se destina. Qualquer outro tipo de utilização é considerado inadequado. Os danos ou ferimentos de qualquer tipo daí resultantes são da responsabilidade do utilizador/operador e não do fabricante. Chamamos a atenção para o facto de os nossos aparelhos não terem sido concebidos para uso comercial, artesanal ou industrial. Não assumimos qualquer responsabilidade se o aparelho for utilizado no comércio, artesanato ou indústria ou em actividades equiparáveis.

4. Dados técnicos:

Acumulador:	12 V / 8 Ah
Tensões de saída / Consumo máx. de energia eléctrica:	12 V / 10 A através de 1 tomada para isqueiro
Bloco de alimentação:	
Tensão de rede:	230 V ~ 50 Hz
Bloco de alimentação, saída:	
Tensão nominal:	12 V
Corrente nominal:	600 mA
Potência nominal	7,2 VA
Lâmpada	12 V / 0,3 A
Compressor	12 V / 18 bar

Perigo!

Reduza a produção de ruído e de vibração para o mínimo!

- Utilize apenas aparelhos em bom estado.
- Limpe e faça a manutenção do aparelho regularmente.
- Adapte o seu modo de trabalho ao aparelho.
- Não sobrecarregue o aparelho.
- Se necessário, submeta o aparelho a uma verificação.
- Desligue o aparelho, quando este não estiver a ser utilizado.
- Use luvas.

Cuidado!**Riscos residuais**

Mesmo quando esta ferramenta eléctrica é utilizada adequadamente, existem sempre riscos residuais. Dependendo do formato e do modelo desta ferramenta eléctrica podem ocorrer os seguintes perigos:

1. Lesões auditivas, caso não seja utilizada uma protecção auditiva adequada.

5. Carregar o posto de energia com o bloco de alimentação

Antes de ligar a máquina, certifique-se de que os dados constantes da placa de características correspondem aos dados de rede. **Aviso! Retire a ficha de alimentação da corrente eléctrica antes de efectuar ajustes no aparelho.**

5.1 Carregar a estação de energia com o alimentador

1. Ligue o cabo de ligação do alimentador à tomada „RECHARGE“ (figura 1 / pos. 2) do aparelho.
2. Ligue o alimentador a uma tomada de 230V ~ 50Hz. O LED vermelho (figura 1/pos. 3) acende.
3. O tempo de carregamento é de aproximadamente 18 horas.

Ao accionar o botão (figura 1/pos. 4) o voltímetro integrado (figura 1/pos. 5) indica-lhe o nível de carga do acumulador do aparelho.

5.2 Carregamento do posto de energia com o cabo adaptador de 12 V (fig. 1/pos. 13)

É possível carregar o posto de energia através do isqueiro do carro de 12 V.

O carregamento só deve ser efectuado durante a viagem, caso contrário, poderá descarregar a bateria do automóvel. Nunca ligue o veículo com o cabo adaptador de 12 V ligado ao isqueiro.

Ligue a ficha de 12 V do cabo adaptador de 12 V incluído no fornecimento à tomada do isqueiro do carro e a outra ponta à tomada de carga “Recharge“ do posto de energia.

6. Saídas

Cuidado!

Perigo de curto-circuito! Tenha atenção à polaridade correcta do consumidor a ligar (pólo positivo no interior). Poderá encontrar indicações a este respeito no manual de instruções do aparelho consumidor.

Saída 12 V conexão do isqueiro;**10 amperes máx.:**

- A saída de 12 V (fig. 1 / pos. 8) pode ser carregada com um máx. de 10 A, ou seja, só tem à disposição um máx. de 10 A.
- Preste atenção aos valores de potência e de corrente do aparelho consumidor, por forma a não sobrecarregar o posto de energia. Caso só disponha dos valores de potência do consumidor, calcular qual a corrente máx. é uma operação extremamente simples.

Exemplo de cálculo:

Consumidor: 12V / 50W

A corrente absorvida corresponde a: $50W / 12V = 4,17A$

- O cabo adaptador de 12 V fornecido pode ser utilizado para ligar um consumidor adequado.
- Para poder usar a saída de 12 V, retire a tampa de protecção e conecte o consumidor.

Verifique os valores de tensão e de corrente do aparelho a alimentar, para não sobrecarregar o posto de energia. Uma sobrecarga poderá danificar e até destruir o aparelho.

7. Accionamento da lâmpada

Para ligar a lâmpada proceda da seguinte forma:

A lâmpada (fig. 1/ pos. 6) pode então ser acesa ou apagada por meio do interruptor (fig. 1/ pos. 7) .

P

8. Arranque auxiliado para o veículo automóvel

- Os cabos de carregamento com as garras para os pólos situam-se no lado do aparelho.
- Se não estiver a servir-se do cabo de carregamento, não o retire do aparelho.
- Atenção! Existe perigo de curto-circuito se as pinças polares se tocarem.
- O posto de energia só pode ser utilizado como arranque auxiliado com a bateria do veículo parcialmente descarregada. Isto significa que só pode activar uma capacidade limitada na bateria do veículo.
- **O posto de energia não serve para o arranque de baterias totalmente descarregadas!**

O dispositivo auxiliar de arranque do posto de energia é uma preciosa ajuda nas dificuldades no arranque resultantes de uma capacidade reduzida da bateria do veículo.

Alertamos para o facto de os veículos virem já equipados de origem com vários módulos electrónicos (como por ex., ABS, ASR, bomba de injeção, computador de bordo e telefone). Uma tensão de arranque elevada e picos de tensão durante o processo de arranque podem provocar avarias nos módulos electrónicos. A nossa responsabilidade pelo produto não cobre os prejuízos daí decorrentes. Observe as indicações constantes do manual de instruções do automóvel, rádio, telefone, etc.

Atenção! Só é possível garantir o arranque auxiliado com o posto de energia totalmente carregado com a capacidade completa.

Utilização do posto de energia durante o arranque auxiliado (fig. 1):

1. Ligue o cabo vermelho (+) do posto de energia ao pólo POSITIVO (+) da bateria do automóvel.
2. Ligue o cabo preto (-) do posto de energia à massa do veículo, por ex. à fita de ligação à massa ou a outro local livre no bloco do motor, fixando-o o mais longe possível da bateria para evitar a ignição de gás oxídrico que se tenha criado.
3. Ligue a ignição e espere aprox. 2 minutos. **NÃO LIGUE O MOTOR!**
4. Agora pode fazer uma tentativa de arranque do motor com o posto de energia ligado. Não deixe que esta tentativa exceda os 5 segundos, pois a corrente é muito elevada durante o processo de arranque.

5. Retire primeiro a pinça polar da fita da massa (pólo negativo).
6. A seguir tire o cabo auxiliar de arranque do pólo POSITIVO (+) da bateria do carro.
7. Depois desta tentativa de arranque, o posto de energia tem de voltar a ser carregado.

9. Controlo do estado da bateria

O indicador de potência (figura 1 / pos. 5) informa sobre o estado da bateria de acumuladores. Ao accionar o botão (figura 1/pos. 4) o indicador de potência dispara.

Verde

O acumulador possui 50-100 % de carga.

Amarelo

O acumulador possui 0-50 % de carga e precisa de ser recarregado

Vermelho

O acumulador está totalmente descarregado. Este estado pode ocorrer p.ex. após um arranque auxiliado. O acumulador tem obrigatoriamente de ser recarregado. Se apesar disso, o acumulador continuar a ser utilizado existe a possibilidade de ele ficar danificado.

10. Troca de lâmpada

Atenção! É preciso que a lâmpada esteja desligada.

Para trocar a lâmpada, proceder da seguinte forma:

1. Pressione a cobertura da lâmpada (figura 1 / pos. 6) lateralmente e remova a cobertura para a frente.
2. Desenrosque a lâmpada rodando-a para a esquerda.
3. Substitua a lâmpada por outra com as mesmas características (12V/0,3A).
4. Enrosque a lâmpada no sentido dos ponteiros do relógio.
5. Volte a colocar a cobertura da lâmpada (Figura 1 / pos. 6).

11. Compressor de 12 Volt

11.1 Encher pneus

Nota! Utilize um manómetro de pneumáticos para verificar a pressão efectiva dos pneus. Respeite o manual de instruções do veículo no que diz respeito ao enchimento dos pneus. O manómetro do aparelho não está calibrado. Os valores indicados não são valores da pressão do ar exactos e imperativos.

1. Remova a tampa da válvula.
2. Enfie a peça de união do compressor totalmente sobre a válvula (figura 2/pos. 1).
3. Fixe a peça de união através do manípulo de fecho (figura 2/pos. 2).

11.2 Encher colchões de ar, etc.

Atenção! Devido às características do material de que são feitos os colchões de ar, os barcos insufláveis, etc. é impossível determinar a pressão exacta de ar. Certifique-se de que os objectos em questão não ficam demasiado cheios, pois existe o perigo de rebentarem. Respeite impreterivelmente as indicações do fabricante do artigo que vai encher de ar.

- Escolha o adaptador adequado e enfie-o na peça de união do colchão de ar.
Adaptador 1 (figura 3/pos. 1):
para colchões de ar
- Adaptador 2 (figura 3/pos. 2):
para bolas de desporto
- Adaptador 3 (figura 3/pos. 3):
para bolas aquáticas
- Fixe a peça de união através do manípulo de fecho (figura 2/pos. 2).

11.3 Colocação em funcionamento do compressor

Atenção! Antes de colocar o compressor em funcionamento, leia os avisos contidos no ponto 1 das „Instruções importantes“. Após a utilização ininterrupta durante 10 minutos é necessário fazer uma pausa de 15 minutos para arrefecer o aparelho.

- Verifique o manómetro antes de ligar o aparelho (figura 4 / pos. 10).
- Coloque o interruptor de ligar/desligar na posição I (figura 4 /pos. 11) para ligar o aparelho.
- Coloque o interruptor de ligar/desligar na posição 0 (figura 4 /pos. 11) para desligar o aparelho.

12. Limpeza, manutenção e encomenda de peças sobressalentes

Perigo!

Antes de proceder a quaisquer trabalhos de limpeza ou de manutenção, desligue o posto de energia e retire todas as conexões do aparelho.

12.1 Limpeza

- Mantenha os dispositivos de segurança, ranhuras de ventilação e a carcaça do motor o mais limpo possível. Esfregue o aparelho com um pano limpo ou sobre com ar comprimido a baixa pressão.
- Aconselhamos a limpar o aparelho directamente após cada utilização.
- Limpe regularmente o aparelho com um pano húmido e um pouco de sabão. Não utilize detergentes ou solventes; estes podem corroer as peças de plástico do aparelho. Certifique-se de que não entra água para o interior do aparelho.

12.2 Manutenção

- No interior do aparelho não existem quaisquer peças que necessitem de manutenção.

12.3 Encomenda de peças sobressalentes:

Ao encomendar peças sobressalentes, devem-se fazer as seguintes indicações:

- Tipo da máquina
 - Número de artigo da máquina
 - Número de identificação da máquina
 - Número da peça sobressalente necessária
- Podem encontrar os preços e informações actuais em www.isc-gmbh.info

13. Reparação

Na eventualidade de ocorrer alguma avaria no aparelho, mande-o verificar por um técnico autorizado ou por uma oficina de assistência técnica.

14. Eliminação

O aparelho encontra-se dentro de uma embalagem para evitar danos de transporte. Esta embalagem é matéria-prima, podendo ser reutilizada ou reciclada. O aparelho e os respectivos acessórios são de diferentes materiais, como por ex. o metal e o plástico. Os componentes que não estiverem em condições devem ter tratamento de lixo especial.

P

Informe-se junto das lojas da especialidade ou da sua Câmara Municipal!

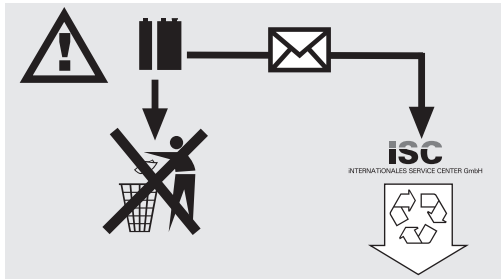

As pilhas contêm substâncias que são prejudiciais ao meio ambiente. Não deite as pilhas para o lixo doméstico, para o lume ou para dentro de água. As pilhas devem ser recolhidas, recicladas e eliminadas de forma ecológica. Envie as pilhas descarregadas para a ISC GmbH, Eschenstraße 6 em D-94405 Landau. O fabricante garante uma eliminação ecologicamente correcta.

15. Armazenagem

Guarde o aparelho e os respectivos acessórios em local escuro, seco e sem risco de formação de gelo, fora do alcance das crianças. A temperatura ideal de armazenamento situa-se entre os 5 e os 30 °C. Guarde a ferramenta eléctrica na embalagem original.



Κίνδυνος! Για τη μείωση του κινδύνου τραυματισμού διαβάστε την Οδηγία χρήσης



Προσοχή! Να φοράτε ωτοπροστασία.

Η επίδραση θορύβου μπορεί να προκαλέσει την απώλεια της ακοής.



Προσοχή! Να φοράτε προστατευτικά γυαλιά.

Κατά τη διάρκεια της εργασίας δημιουργούνται σπινθήρες ή πετιούνται μικρά τεμάχια από τη συσκευή, ροκανίδια και σκόνες. Συνέπεια μπορεί να είναι η απώλεια της όρασής σας.

GR**⚠ Κίνδυνος!**

Κατά τη χρήση των συσκευών πρέπει να λαμβάνονται ορισμένα μέτρα ασφαλείας προς αποφυγή τραυματισμών και ζημιών. Για το λόγο αυτό παρακαλούμε να διαβάσετε προσεκτικά αυτή την Οδηγία χρήσης. Φυλάξτε την καλά για να έχετε τις πληροφορίες στη διάθεσή σας ανά πάσα στιγμή. Εάν δώσατε τη συσκευή σε άλλα άτομα, παρακαλούμε να τους παραδώσετε και αυτή την Οδηγία χρήσης.

Δεν αναλαμβάνουμε καμία ευθύνη για ατυχήματα που οφείλονται στη μη τήρηση αυτής της Οδηγίας και των υποδείξεων ασφαλείας.

1. Υποδείξεις ασφαλείας**⚠ Κίνδυνος!**

Διαβάστε όλες τις Υποδείξεις ασφαλείας και τις Οδηγίες.

Εάν δεν ακολουθήσετε τις Υποδείξεις ασφαλείας και τις Οδηγίες δεν αποκλείονται ηλεκτροπληξία, πυρκαγιά και/ή σοβαροί τραυματισμοί.

Φυλάξτε προσεκτικά όλες τις Υποδείξεις ασφαλείας και τις Οδηγίες για το μέλλον.

- Όταν φορτίζετε την μπαταρία να φοράτε οπωσδήποτε προστατευτικά γυαλιά και γάντια! Λόγω του καυστικού οξέος υφίσταται κίνδυνος εγκαύματος!
- Όταν φορτίζετε την μπαταρία να μη φοράτε ρούχα από συνθετικά υφάσματα προς αποφυγή σχηματισμού σπινθήρων από ηλεκτροστατική εκφόρτιση.
- ΠΡΟΣΟΧΗ ! Εκρηκτικά αέρια - να αποφεύγονται φλόγες και σπινθήρες.
- Ο σταθμός ενέργειας περιλαμβάνει τεμάχια, όπως π.χ. τον διακόπτη και την ασφάλεια, τα οποία ενδεχομένως προκαλούν εκκένωση τόξου και σπινθήρες. Να προσέχετε ο χώρος εργασίας να αερίζεται καλά!
- Να μην φορτίζετε μη επαναφορτιζόμενες ή ελαττωματικές μπαταρίες.
- Να προσέχετε τις οδηγίες του κατασκευαστή των μπαταριών.
- Προσοχή! Να αποφεύγετε φλόγες και σπινθήρες. Κατά την φόρτιση απελευθερώνεται εκρηκτικό κροτούν αέριο.
- Να προφυλάσσεται από βροχή, πιτσιλάσματα υγρών και υγρασία.
- Να μην τοποθετείται σε θερμαινόμενη επιφάνεια.
- Προσοχή ! Η μπαταρία περιέχει καυστικό οξύ. Πιτσιλιίσματα στο δέρμα ή στα ρούχα να

ξεπλένονται αμέσως με νερό και σαπούνι. Πιτσιλιίσματα στα μάτια να ξεπλένονται αμέσως με νερό (15 λεπτά) και να συμβουλευθείτε ένα γιατρό.

- Μη φορτίζετε μπαταρίες που δεν επιτρέπεται να επαναφορτίζονται.
- Προσέξτε τις οδηγίες του κατασκευαστή του οχηματος ως προς την φόρτιση μπαταριών.
- Μη φορτίζετε περισσότερες μπαταρίες συγχρόνως.
- Παιδιά να βρίσκονται μακριά από την μπαταρία και τον σταθμό παροχής ενέργειας.
- Προσοχή! Σε περίπτωση οσμής αερίου υφίσταται άμεσος κίνδυνος έκρηξης. Μη σβήσετε τη συσκευή. Μην απομακρύνετε τις τανάλιες φόρτισης. Αερίστε αμέσως καλά τον χώρο. Δώστε την μπαταρία να ελεγχθεί από σέρβις εξυπηρέτησης πελατών.
- Ελέγξτε την συσκευή σας για ενδεχόμενες βλάβες. Ελαττωματικά ή φθαρμένα τεμάχια να επισκευαστούν ή να αντικατασταθούν από εξουσιοδοτημένο συνεργείο, εφόσον δεν αναφέρεται κάτι διαφορετικό στην Οδηγία χρήσης. Ελαττωματικοί διακόπτες πρέπει να αντικατασταθούν από εξουσιοδοτημένο συνεργείο.
- Να τηρείται η τάση δικτύου (230V - 50 Hz).
- Σε περίπτωση σύνδεσης και φόρτισης της μπαταρίας, πλήρωσης με οξύ ή με αποσταγμένο νερό να φοράτε προστατευτικά γάντια και γυαλιά που αντέχουν στα οξέα.
- Παρακαλούμε να προσέξετε πως σε περίπτωση μη ορθής χρήσης ηλεκτρικών συσκευών είναι δυνατόν να προξενηθούν κίνδυνοι, οι οποίοι ενδεχομένως δεν γίνονται αντιληπτοί σε παιδιά.
- Σε περίπτωση μη χρήσης να σβήσετε τον σταθμό παροχής ενέργειας.
- Πριν από κάθε χρήση ελέγξτε τον σταθμό παροχής ενέργειας για τυχόν ελαττώματα.
- Αυτή η συσκευή μπορεί να χρησιμοποιηθεί από παιδιά άνω των 8 ετών καθώς και από πρόσωπα με περιορισμένες σωματικές, αισθητικές ή πνευματικές ικανότητες ή ελλείψει πείρας και ελλείψει γνώσεων, εφόσον επιτηρούνται ή έλαβαν οδηγίες για την ασφαλή χρήση της συσκευής κατάλαβαν και τους από αυτήν ενδεχομένως προκαλούμενους κινδύνους. Τα παιδιά δεν επιτρέπεται να παίζουν με τη συσκευή. Ο καθαρισμός και η συντήρηση εκ μέρους του χρήστη δεν επιτρέπεται να εκτελούνται από μη επιτηρούμενα παιδιά.

Αποκομιδή

Μπαταρίες: Μόνο μέσω συνεργείων επισκευής αυτοκινήτων, ειδικούς σταθμούς συγκέντρωσης απορριμμάτων ή χρους συλλογής ειδικών

απορριμμάτων.
Ενημερωθείτε στην αρμόδια Υπηρεσία της Κοινότητάς σας.

Προειδοποίηση!

Υποδείξεις για τη μπαταρία

Μία ασφαλή ή η παράλειψη περιποίησης της μπαταρίας οδηγεί σε αποκρυστάλλωση των ενεργών υλικών (φαινόμενο μνήμης) – Μείωση της απόδοσης ή ελαττώματα εξαιτίας έλλειψης περιποίησης αποκλείονται ρητά από την εγγύηση.

- Η μονάδα παροχής ενέργειας είναι εξοπλισμένη με μπαταρία χωρίς συντήρηση και με ασφάλεια κατά εκροής. Παραδίδεται εν μέρει φορτισμένη.
- Πριν την πρώτη λειτουργία να φορτισθεί τελείως ο συσσωρευτής !
- Σε περίπτωση μακρύτερης ακινητοποίησης ξεφορτίζεται ο συσσωρευτής μόνος του.
- Για να διατηρήσετε τη διάρκεια ζωής της μπαταρίας, να φορτίζετε τη μπαταρία μία φορά κάθε 3 – 5 μήνες, ανεξάρτητα από τη χρήση.

1. Ποτέ μη χρησιμοποιείτε μπαταρίες που έχουν πάθει ζημιά από φαινόμενο μνήμης!
2. Οι μπαταρίες υπόκεινται σε φυσιολογική γήρανση (ανάλογα με το χρόνο και τους κύκλους). Το αργότερα όταν η απόδοση της μπαταρίας ανταποκρίνεται στα 80% της αρχικής, πρέπει να αντικατασταθεί.
3. Ποτέ μην πετάτε παλιές μπαταρίες σε φωτιά. Κίνδυνος έκρηξης!
4. Μην καίγετε μία μπαταρία ή μην την εκθέτετε σε καύση.
5. **Μην εκφορτίζετε βαθιά τις μπαταρίες!** Η βαθιά εκφόρτιση ζημιώνει τα κύτταρα. Η συχνότερη αιτία για την βαθιά εκφόρτιση είναι ο μακρύς χρόνος αποθήκευσης ή μη χρήση βαθιά εκφορτισμένων μπαταριών. Να σταματήσετε με την εργασία μόλις μειωθεί αισθητά η απόδοση. Να αποθηκεύετε τη μπαταρία μόνο μετά από πλήρη φόρτιση.

Προειδοποίηση!

Υποδείξεις για το φορτιστή και τη φόρτιση

1. Προσέξτε τα στοιχεία που αναφέρονται στην πινακίδα του φορτιστικού. Να συνδέετε τη συσκευή μόνο στην τάση δικτύου που αναφέρεται στην πινακίδα με τα στοιχεία της συσκευής.
2. Να προστατεύετε το φορτιστικό και τον αγωγό από ζημιές και αιχμηρές γωνίες. Να αντικατασταθούν αμέσως από ηλεκτρολόγο τα ελαττωματικά καλώδια.
3. Να προστατεύετε το φορτιστή, τις μπαταρίες και τη συσκευή από παιδιά.

4. Μη χρησιμοποιείτε ελαττωματικούς φορτιστές.
5. Μη χρησιμοποιείτε το συμπαραδιδόμενο φορτιστή για τη φόρτιση άλλων συσκευών.
6. **Μην υπερφορτίζετε τις μπαταρίες!** Προσέξτε τους μέγιστους χρόνους φόρτισης. Αυτοί οι χρόνοι ισχύουν μόνο για εκφορτισμένες μπαταρίες.

Προστασία από περιβαλλοντολογικές επιδράσεις

1. Να φοράτε πάντα τον κατάλληλο ρουχισμό εργασίας. Να φοράτε προστατευτικά γυαλιά.
2. **Να προστατεύετε τη συσκευή σας και το φορτιστή από υγρασία και βροχή.** Η υγρασία και η βροχή μπορεί να οδηγήσουν σε επικίνδυνη ζημιά των κυττάρων.
3. Μη χρησιμοποιείτε τη συσκευή και το φορτιστή κοντά σε ατμούς και εύφλεκτα υγρά.
4. Να χρησιμοποιείτε το φορτιστή και τη συσκευή μόνο σε στεγνή κατάσταση και σε θερμοκρασία περιβάλλοντος 10 – 40°C.
5. Μη φυλάγετε τη μπαταρία σε μέρος όπου η θερμοκρασία μπορεί να υπερβεί τους 40°C, ιδιαίτερα όχι σε αυτοκίνητο σταθμευμένο στον ήλιο.
6. **Να προστατεύετε τις μπαταρίες από υπερθέρμανση!** Υπερφόρτωση, υπερφόρτιση ή ηλιακή ακτινοβολία οδηγεί σε υπερθέρμανση και βλάβη των κυττάρων. Μην φορτίζετε ποτέ και μην εργάζεστε με μπαταρίες που υπερθερμάνθηκαν – να αντικαθίστανται αμέσως.
7. Διατήρηση μπαταριών, φορτιστή και συσκευής μπαταρίας. Να φυλάγετε τον φορτιστή και τη συσκευή σας που λειτουργεί με μπαταρία μόνο σε στεγνούς χώρους με θερμοκρασία περιβάλλοντος 5-30°C. Να προστατεύεται από υγρασία αέρα και άμεση ηλιακή ακτινοβολία. Να αποθηκεύετε τις μπαταρίες μόνο σε φορτισμένη κατάσταση.

Κατά την αποστολή ή απόρριψη μπαταριών ή συσκευών μπαταρίας προσέξτε να μπου χωριστά σε πλαστικές σακούλες ώστε να αποφευχθεί ένα βραχυκύκλωμα ή πυρκαγιά!

Συμπίεσής

- Να μη καθαρίζετε τα ρούχα σας ποτέ με πεπιεσμένο αέρα.
- Μην φυσάτε πάνω σε πρόσωπα ή ζώα με πεπιεσμένο αέρα.
- Οι σχισμές αερισμού να είναι πάντα καθαρές.
- Ο συμπίεσής δεν επιτρέπεται να αναρροφά σκόνη ή άλλες ακαθαρσίες.
- Να μη χρησιμοποιείτε τον συμπίεσής για

GR

ελαστικά υψηλής πίεσης, π.χ. ελαστικά φορτηγών, τρακτέρ ή ρυμούλκας.

- Εάν θέλετε να γεμίσετε περισσότερα ελαστικά, αφήστε τον στο ενδιάμεσο να κρυώσει επί περίπου 15 λεπτά. Ο ανώτατος χρόνος συνεχούς λειτουργίας να μην υπερβαίνει τα 10 λεπτά.

Προστασία του περιβάλλοντος

Μη ξεχνάτε ότι τα υλικά συσκευασίας, οι μεταχειρισμένες μπαταρίες ή οι ελαττωματικοί συσσωρευτές δεν επιτρέπεται να πετούνται στα οικιακά απορρίμματα. Προσέξτε την σωστή αποκομιδή τους.

2. Περιγραφή της συσκευής και συμπαραδιδόμενα**2.1 Περιγραφή της συσκευής (εικ. 1/4)**

1. Καλώδιο υποβοήθησης εκκίνησης κόκκινο (+)
2. Υποδοχή βύσματος μπαταρίας
3. LED „Υποδοχή βύσματος μπαταρίας“
4. Πλήκτρο „ON“ ένδειξη κατάστασης φόρτισης“
5. Ένδειξη κατάστασης φόρτισης
6. Φως εργασίας
7. Διακόπτης για κινητό φανό
8. Σύνδεση 12V/10A
9. Καλώδιο υποβοήθησης εκκίνησης μαύρο (-)
10. Μανόμετρο πίεσης για συμπιεστή
11. Διακόπτης για συμπιεστή
12. Φορτιστής
13. 12V Καλώδιο αντάππορα

2.2 Συμπαραδιδόμενα

- Ανοίξτε τη συσκευασία και βγάλτε προσεκτικά τη συσκευή.
- Απομακρύντε τα υλικά συσκευασίας καθώς και τα συστήματα προστασίας της συσκευασίας / μεταφοράς (εάν υπάρχουν).
- Ελέγξτε εάν είναι πλήρες το περιεχόμενο.
- Ελέγξτε τη συσκευή και τα αξεσουάρ για ενδεχόμενες ζημιές από τη μεταφορά.
- Φυλάξτε τη συσκευασία αν γίνεται μέχρι την πάροδο της προθεσμίας της εγγύησης.

Κίνδυνος!

Η συσκευή και τα υλικά συσκευασίας δεν είναι παιχνίδια! Τα παιδιά δεν επιτρέπεται να παίζουν με πλαστικές σακούλες, πλαστικές μεμβράνες και μικροαντικείμενα! Υφίσταται κίνδυνος κατάποσης και ασφυξίας!

- Μονάδα παροχής ενέργειας
- Πρωτότυπες Οδηγίες χρήσης

3. Σωστή χρήση

Η συσκευή είναι κατάλληλη για βοήθεια εκκίνησης μπαταριών 12V (μπαταρίες μολύβδου-οξέος) όταν η μπαταρία δεν έχει αρκετή δυναμικότητα καθώς και για άμεση ή έμμεση σύνδεση καταναλωτών 12 V με μέξιμουμ 10A απορρόφηση ρεύματος στην πρίζα του αναπτήρα τσιγάρων. Προσέξτε οπωσδήποτε τις Οδηγίες χρήσης της συσκευής που θα συνδέσετε. Με τον ενσωματωμένο συμπιεστή του αυτοκινήτου με 12 V μπορούν να φουσκωθούν ελαστικά αυτοκινήτων, μοτοσυκλετών και ποδηλάτων, μπάλες για σπορ και μικρές μπάλες για χρήση σε νερό, μικρά στρώματα και παρόμοια.

Η συσκευή δεν είναι κατάλληλη για υποβοήθηση της εκκίνησης πετρελαιοκινητήρων και για το φούσκωμα ελαστικών υψηλής πίεσης (φορτηγά, αυτοκινούμενα τροχόσπιτα) ούτε για φούσκωμα προϊόντων μεγάλου όγκου.

Η μηχανή επιτρέπεται να χρησιμοποιηθεί μόνο για τον σκοπό για τον οποίο προορίζεται. Κάθε πέραν τούτου χρήση δεν ανταποκρίνεται στο σκοπό για τον οποίο προορίζεται. Για βλάβες που οφείλονται σε παρόμοια χρήση ή για τραυματισμούς παντός είδους ευθύνεται ο χρήστης/χειριστής και όχι ο κατασκευαστής.

Παρακαλούμε να προσέξτε πως οι συσκευές μας δεν προορίζονται και δεν έχουν κατασκευαστεί για επαγγελματική, βιοτεχνική ή βιομηχανική χρήση. Δεν αναλαμβάνουμε εγγύηση σε περίπτωση κατά την οποία η συσκευή χρησιμοποιήθηκε σε συνεργεία, βιοτεχνίες ή στη βιομηχανία ή σε εργασίες παρόμοιες με αυτές.

4. Τεχνικά χαρακτηριστικά:

Συσσωρευτής	12 V / 8 Ah
Τάσεις εξόδου/μεγ. απορρόφηση ρεύματος:	
12 V / 10 A μέσω 1 αναπτήρα τσιγάρων	
Τμήμα σύνδεση δικτύου:	
Τάση δικτύου:	230 V ~ 50 Hz
Έξοδος τμήματος δικτύου:	
Ονομαστική τάση:	12 V
Ονομαστικό ρεύμα:	600 mA
Ονομαστική ισχύς:	7,2 VA
Λυχνία:	12 V / 0,3 A
Συμπιεστής	12 V / 18 bar

Κίνδυνος!**Περιορίστε την δημιουργία θορύβου και τις δονήσεις στο ελάχιστο!**

- Να χρησιμοποιείτε μόνο συσκευές σε άψογη κατάσταση.
- Να συντηρείτε και να καθαρίζετε τακτικά τη συσκευή.
- Να προσαρμόζετε στη συσκευή τον τρόπο εργασίας σας.
- Προσέξτε να μην υπερφορτώνετε τη συσκευή.
- Αφήστε τη συσκευή νδεχομένως να ελεγχθεί από ειδικό τεχνίτη.
- Να απενεργοποιείτε τη συσκευή όταν δεν την χρησιμοποιείτε.
- Να φοράτε γάντια.

Προσοχή!**Υπολειπόμενοι κίνδυνοι**

Ακόμη και σε περίπτωση σωστής και κανονικής χρήσης αυτού του ηλεκτρικού εργαλείου, υφίστανται πάντα ορισμένοι υπολειπόμενοι κίνδυνοι. Οι ακόλουθοι κίνδυνοι μπορούν να παρουσιαστούν ανάλογα με το είδος κατασκευής και το μεντέλο αυτού του ηλεκτρικού εργαλείου:

1. Βλάβες της ακοής, εάν δεν χρησιμοποιηθεί κατάλληλη ηχοπροστασία.

5. Φόρτιση του σταθμού παροχής ενέργειας

Πριν τη σύνδεση σιγουρευτείτε πως τα στοιχεία στην ετικέτα της συσκευής συμφωνούν με τα στοιχεία του δικτύου. **Προειδοποίηση! Βγάλτε πρώτα το βύσμα από την πρίζα πριν κάνετε τις ρυθμίσεις στη συσκευή.**

5.1 Φόρτιση του σταθμού ενέργειας με ρεύμα δικτύου

1. Συνδέστε το καλώδιο του επισυναπτόμενου εξαρτήματος σύνδεσης με το δίκτυο με την υποδοχή RECHARGE (εικ. 1 / αριθμός 2) της συσκευής.
2. Βάλτε το εξάρτημα σύνδεσης με το δίκτυο σε μία πρίζα με 230 V ~ 50 Hz. Ανάβει η κόκκινη λυχνία LED (εικ. 1 / αριθμός 3).
3. Η φόρτιση διαρκεί περίπου 18 ώρες.

Πιέζοντας το κουμπί (εικ.1/αρ. 4) το ενσωματωμένο βολτόμετρο (εικ.1/αρ. 5) σας δείχνει την κατάσταση φόρτισης του ενσωματωμένου συσσωρευτή.

5.2 Φόρτιση μονάδας παροχής ενέργειας με καλώδιο αντάπτορα 12 V (εικ. 1/αρ. 13)

Είναι δυνατή η φόρτιση της μονάδας παροχής ενέργειας μέσω του αναπτήρα τσιγάρων του αυτοκινήτου 12 V.

Η διαδικασία φόρτισης να γίνεται μόνο κατά τη διάρκεια της δθιαδρομής, διότι εκφορτίζεται η μπαταρία του οχήματος. Ποτέ μην βάζετε μπροστά το αυτοκίνητο όταν το καλώδιο αντάπτορα 12 V είναι συνδεδεμένο με τον αναπτήρα τσιγάρων.

Βάλτε το βύσμα των 12 V του συμπαραδιδόμενου καλωδίου αντάπτορα στον αναπτήρα τσιγάρων του αυτοκινήτου και το άλλο άκρο στο βύσμα φόρτισης „Recharge“ της μονάδας παροχής ενέργειας.

6. Έξοδοι

Προσοχή!

Κίνδυνος βραχυκυκλώματος! Προσέξτε τη σωστή πόλωση του καταναλωτή που θα συνδέσετε (θετικός πόλος εσωτερικά). Υποδείξεις θα βρείτε στις οδηγίες χρήσης της συσκευής που θα συνδέσετε.

Έξοδος 12 V μέσω του αναπτήρα τσιγάρων.**Το ανώτ. 10 Αμπερ:**

- Η έξοδος 12 V (εικ. 1/ αριθμός 8) μπορεί κατά ανώτατο όριο να επιβαρυνθεί με 10A, δηλαδή έχετε 10 A στη διάθεσή σας.
- Προσέξτε λοιπόν τις τιμές απορρόφησης ισχύος και ρεύματος του καταναλωτή, για να μην υπερφορτώσετε τον σταθμό παροχής ενέργειας. Εάν δεν γνωρίζετε τις τιμές ισχύος του καταναλωτή, μπορείτε απλά να υπολογίσετε την ανώτατη τιμή του ρεύματος.

Παράδειγμα υπολογισμού:**Καταναλωτής: 12 V - 50 W****Το απορροφούμενο ρεύμα ανέρχεται σε : 50 W / 12 V = 4,17 A**

- Μπορείτε να χρησιμοποιήσετε το συμπαραδιδόμενο καλώδιο αντάπτορα 12 V για να συνδέσετε έναν κατάλληλο καταναλωτή.
- Για να χρησιμοποιήσετε την έξοδο 12 V, απομακρύντε το προστατευτικό κάλυμμα και συνδέστε τον καταναλωτή.

Να προσέχετε το είδος τάσης και ρεύματος των εφοδιαζόμενων συσκευών για να μην υπερφορτώσετε τον σταθμό ενέργειας. Μία υπερφόρτωση δύναται ενδεχομένως προκαλέσει βλάβη στη συσκευή.

GR

7. Χρήση της λυχνίας

Για να ανάψετε την λάμπα ακολουθήστε την εξής διαδικασία:

Η λάμπα (εικ. 1 / αριθμός 6) ανάβει και σβήνει από τον διακόπτη (εικ. 1 / αριθμός 7).

8. Βοήθεια εκκίνησης για το όχημα

- Τα καλώδια φόρτισης με τις τανάλιες των πόλων βρίσκονται στο πλάι της συσκευής.
- Εάν δεν χρειάζεστε τα καλώδια φόρτισης, μη βγάλετε από την θέση τους.
- Προσοχή! Κίνδυνος βραχυκυκλώματος κατά την επαφή με τις τανάλιες πόλων.
- Ο σταθμός παροχής ενέργειας μπορεί να χρησιμοποιηθεί ως βοήθεια για εκκίνηση μόνο όταν η μπαταρία έχει εκφορτιστεί μόνον μερικώς. Αυτό σημαίνει ότι μπορείτε να την εφοδιάσετε μόνο με περιορισμένη δυναμικότητα.
- **Για την εκκίνηση τελείως άδειας μπαταρίας δεν είναι κατάλληλος ο σταθμός παροχής ενέργειας.**

Το σύστημα βοήθειας για εκκίνηση του σταθμού παροχής ενέργειας προσφέρει μία βοήθεια σε περίπτωση δυσχέρειας λόγω ελλείπουσας δυναμικότητας της μπαταρίας του οχήματος.

Γίνεται μνεία του ότι τα οχήματα με τον στάνταρ εξοπλισμό διαθέτουν ήδη αρκετά ηλεκτρονικά εξαρτήματα (όπως π.χ. ABS, ASR, αντλία έγχυσης, κομπιούτερ και τηλέφωνο). Η αυξημένη τάση κατά την εκκίνηση και ακραίες τιμές απαιτούμενης τάσης ενδεχομένως έχουν ως συνέπεια ενδεχόμενες βλάβες στα ηλεκτρονικά στοιχεία. Παρεπόμενες βλάβες εξαιτίας της βοήθειας για εκκίνηση δεν καλύπτονται από την εγγύηση για το προϊόν. Παρακαλούμε να προσέξετε τις υποδείξεις στην Οδηγία χρήσης για το αυτοκίνητο, το ραδιόφωνο, το τηλέφωνο του αυτοκινήτου κλπ.

Προσοχή! Βοήθεια εκκίνησης είναι δυνατή μόνο με πλήρως φορτισμένη μονάδα παροχής ενέργειας με πλήρη δυναμικότητα.

Χρήση του σταθμού παροχής ενέργειας στην περίπτωση βοήθειας για εκκίνηση (εικ. 1):

1. Συνδέστε τον κόκκινο αγωγό (+) του σταθμού παροχής ενέργειας με τον θετικό πόλο (+) της μπαταρίας του αυτοκινήτου.
2. Συνδέστε τον μαύρο αγωγό (-) του σταθμού παροχής ενέργειας με την μάζα του οχήματος

σας, π.χ. στον ιμάντα μάζας ή σε άλλη γυμνή θέση του κινητήρα, όσο πιο μακριά από την μπαταρία γίνεται, για να εμποδίσετε την ανάφλεξη του ενδεχομένου δημιουργούμενου κροτούντος αερίου.

3. Αναψτε την ανάφλεξη, περιμέντε περ. 2 λεπτά. ΜΗΝ ΚΑΝΕΤΕ ΕΚΚΙΝΗΣΗ !
4. Τώρα μπορείτε να κάνετε μία δοκιμή εκκίνησης του κινητήρα με συνδεδεμένο τον σταθμό παροχής ενέργειας. Προσέξτε η δοκιμή εκκίνησης να μη διαρκέσει πάνω από 5 δευτερόλεπτα, διότι κατά την εκκίνηση ρέει πάρα πολύ ρεύμα.
5. Πρτα απομακρύνετε την τανάλια από τον αρνητικό πόλο.
6. Κατόπιν απομακρύνετε το καλώδιο βοήθειας για εκκίνηση από τον θετικό πόλο (+) της μπαταρίας του αυτοκινήτου.
7. Μετά από αυτή την προσπάθεια εκκίνησης πρέπει να επαναφορτισθεί ο σταθμός παροχής ενέργειας.

9. Έλεγχος της κατάστασης της μπαταρίας

Η ένδειξη τάσης (εικ. 1/αρ. 5) σας δείχνει την κατάσταση φόρτισης της μπαταρίας. Πιέζοντας το κουμπί (εικ. 1/αρ. 4) αποκλίνει η ένδειξη τάσης.

Πράσινο

Ο συσσωρευτής είναι κατά 50-100% πλήρης

Κίτρινο

Ο συσσωρευτής είναι κατά 0-50% πλήρης και πρέπει να φορτισθεί

Κόκκινο

Ο συσσωρευτής είναι τελείως άδειος, πράγμα που μπορεί να συμβεί π.χ. μετά από μία διαδικασία βοήθειας για εκκίνηση. Πρέπει οπωσδήποτε να φορτίσετε τον συσσωρευτή. Εάν παρόλα αυτά συνεχίσετε να χρησιμοποιείτε τη συσκευή, μπορεί να πάθει βλάβη ο συσσωρευτής.

10. Αλλαγή της λάμπας

Προσοχή ! Η λ'αμπα πρέπει να είναι σβησμένη. Για την αντικατάσταση της λάμπας ακολουθήστε την εξής διαδικασία:

1. Πιέστε το κάλυμμα της λυχνίας (εικ. 1 / αριθμός 6) ελαφρά προς το πλάι και τραβήξτε το κάλυμμα προς τα εμπρός.
2. Στρίψτε την λυχνία αντίστροφα προς την κατεύθυνση των δεικτών ρολογιού και βγάλτε την από την υποδοχή της.
3. Αντικαταστήστε τη λυχνία με λυχνία ίδιου τύπου (12V/0,3A).
4. Βιδώστε τη λυχνία στην κατεύθυνση των δεικτών του ρολογιού στην υποδοχή της.
5. Επανατοποθετήστε το κάλυμμα της λυχνίας (εικ. 1 / αριθμός 6).

11. Συμπίεστής 12 βολτ

11.1 Πλήρωση ελαστικών με αέρα

Προσοχή! Χρησιμοποιήστε μάι συσκευή μέτρησης της πίεσης του αέρα για να ελέγξετε την πραγματική πίεση των ελαστικών. Να προσέξετε οπωσδήποτε τις οδηγίες για το φούσκωμα των ελαστικών. Το μανόμετρο της συσκευής δεν έχει βαθμονομηθεί. Οι προβαλλόμενες τιμές δεν ακριβείς δεσμευτικές τιμές πίεσης αέρα.

1. Βγάλτε το πώμα της βαλβίδας από τη βαλβίδα.
2. Τοποθετήστε πλήρως το εξάρτημα σύνδεσης του συμπίεστή στην βαλβίδα (εικ. 2 / αριθμός 1).
3. Στερεώστε τη σύνδεση του συμπίεστή γέροντας τον μικρό μοχλό κλεισίματος (εικ. 2/ αριθμός 2).

11.2 Πλήρωση στρωμάτων με αέρα κλπ.

Προσοχή! Εξαιτίας του είδους του υλικού των στρωμάτων που φουσκώνουν με αέρα, των λαστιχένιων βαρκών κλπ. δεν είναι δυνατόν να σας αναφέρουμε με ακρίβεια την πίεση του αέρα. Γιαυτό σας παρακαλούμε να προσέξετε να μη φουσκώνετε τα αντικείμενα αυτά πολύ δυνατά, για να μη σκάσουν. Να ακολουθείτε οπωσδήποτε τις προδιαγραφές του φουσκωνόμενου προϊόντος.

- Επιλέξτε τον σωστό αντάπτορα και τοποθετήστε τον στο εξάρτημα σύνδεσης του αεροσωλήνα.
Αντάπτορας 1 (εικ. 3 / αριθμός 1) για λαστιχένια στρώματα που φουσκώνουν
Αντάπτορας 2 (εικ. 3 / αριθμός 2) για μπάλες για σπορ
Αντάπτορας 3 (εικ. 3 / αριθμός 3) για μπάλες για τη θάλασσα
- Στερεώστε τη σύνδεση του συμπίεστή

γέροντας τον μικρό μοχλό κλεισίματος (εικ. 2 / αριθμός 2).

11.3 Θέση σε λειτουργία του συμπίεστή

Προσοχή! Πριν θέσετε σε λειτουργία τον συμπίεστή παρακαλούμε να διαβάσετε την παράγραφο ψσημαντικές υποδείξεις“ του εδαφίου 1. Μετά από λειτουργία συμπίεσης διάρκειάς 10 λεπτών απαιτείται διακοπή 10 λεπτών για να κρυώσει η συσκευή.

- Πριν αρχίσετε τη λειτουργία (εικ. 4 / αριθμός 10), ελέγξτε το μανόμετρο πίεσης.
- Για να αρχίσετε τη λειτουργία, βάλτε τον διακόπτη για άναμμα και σβήσιμο (εικ. 4 / αριθμός 11) στη θέση I.
- Για να τελειώσετε τη λειτουργία, βάλτε τον διακόπτη για άναμμα και σβήσιμο (εικ. 4 / αριθμός 11) στη θέση 0.

12. Καθαρισμός, συντήρησης, παραγγελία ανταλλακτικών

Κίνδυνος!

Κατά την διάρκεια όλων των εργασιών καθαρισμού και συντήρησης πέπει πάντα να σβήνετε τον σταθμό παροχής ενεργείας και να απομακρύνετε όλες τις συνδέσεις της συσκευής.

12.1 Καθαρισμός

- Να τηρείτε τα συστήματα ασφαλείας, τις σχισμές αερισμού και το περίβλημα του κινητήρα όσο πιο καθαρά από σκόνη γίνεται. Σκουπίστε τη συσκευή με καθαρό πανί ή φυσήξτε τη με πεπιεσμένο αέρα σε χαμηλή πίεση.
- Σας συνιστούμε να καθαρίζετε τη συσκευή μετά από κάθε χρήση.
- Να καθαρίζετε τη συσκευή μακτικά με ένα υγρό πανί και λίγο μαλακό σαπούνι. Μη χρησιμοποιείτε καθαριστικά ή διαλύτες, διότι έτσι δεν αποκλείεται η διάβρωση της συσκευής. Να προσέχετε να μην εισέλθει νερό στο εσωτερικό της συσκευής.

12.2 Συντήρηση

- Στο εσωτερικό της συσκευής δεν βρίσκονται άλλα εξαρτήματα για τα οποία απαιτείται συντήρηση.

GR

12.3 Παραγγελία ανταλλακτικών

Όταν παραγγέλλετε ανταλλακτικά να μη ξεχάσετε να αναφέρετε τα εξής στοιχεία:

- Τύπος συσκευής
- Αριθμός είδους της συσκευής
- Χαρακτηριστικός αριθμός (Ident Nr.) της συσκευής
- Αριθμός του ανταλλακτικού

Για ισχύουσες τιμές και πληροφορίες
www.isc-gmbh.info

13. Επισκευή

Σε περίπτωση βλάβης να δώσετε τη συσκευή προς επισκευή μόνο σε ειδικευμένο τεχνίτη ή στο συνεργείο εξυπηρέτησης των πελατών.

14. Διάθεση στα απορρίμματα

Προς αποφυγή ζημιών κατά τη μεταφορά η συσκευή βρίσκεται σε μία συσκευασία. Η συσκευασία αυτή είναι πρώτη ύλη, μπορεί δηλαδή να επαναμεταχρηστεί ή να ανακυκλωθεί. Ο συμπιεστής και τα εξαρτήματά του αποτελούνται από διαφορετικά υλικά, όπως π.χ. από μέταλλα και πλαστικά. Παρακαλούμε να διαθέτετε τα ελαττωματικά εξαρτήματα στα ειδικά και προβληματικά απορρίμματα. Εάν έχετε απορίες, ρωτήστε στο ειδικό σας κατάστημα ή στη διοίκηση του Δήμου σας.

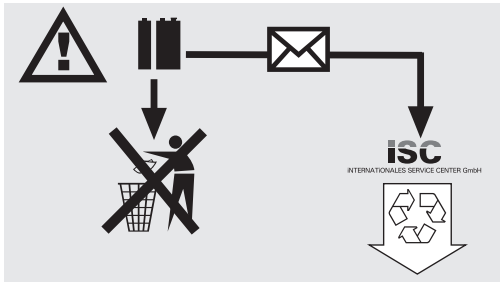

Οι μπαταρίες περιέχουν υλικά επιβλαβή για το περιβάλλον. Μη τις πετάτε στα οικιακά απορρίμματα, στη φωτιά ή σε νερό. Να μαζεύετε τις μπαταρίες και να τις διαθέτετε κατά τρόπο φιλικό προς το περιβάλλον. Να στέλνετε τις καταναλωμένες μπαταρίες προς την ISC GmbH, Eschenstraße 6, D-94405 Landau. Εκεί εξασφαλίζεται απ' οτον κατασκευαστή η σωστή διάθεσή τους.



Tehlike! yaralanma riskini azaltmak için Kullanma Talimatını okuyunuz



Dikkat! Kulaklık takın.

Çalışma esnasında oluşan gürültü işitme kaybına yol açabilir.



Dikkat! İş gözlüğü kullanın.

Çalışma esnasında oluşan kıvılcım veya aletten dışarı fırlayan kıymık, talaş ve tozlar gözlere zarar verebilir.

TR**⚠ Tehlike!**

Aletlerin kullanılmasında yaralanma ve hasar görme tehlikesini önlemek için bazı iş güvenliği önlemlerinin alınması gereklidir. Lütfen kullanma talimatını/güvenlik uyarılarını dikkatlice okuyun ve içerdiği bilgilere dikkat edin. Kullanma talimatında açıklanan bilgilerin daima elinizin altında bulunması için bilgiler güvenli bir yerde saklanacaktır. Aleti başka kişilere verdiğinizde lütfen bu kullanma talimatını/ güvenlik uyarılarını da verin. Kullanma talimatında açıklanan talimatlara uyulmamasından kaynaklanan iş kazaları veya hasarlardan firmamız herhangi bir sorumluluk üstlenmez.

1. Güvenlik Uyarıları**⚠ Tehlike!**

Tüm güvenlik bilgileri ve talimatları okuyunuz. Güvenlik bilgileri ve talimatlarda belirtilen direktiflere aykırı hareket edilmesi sonucunda elektrik çarpması, yangın ve/veya ağır yaralanmalar meydana gelebilir. **Gelecekte kullanmak üzere tüm güvenlik bilgileri ve talimatları saklayın.**

- Her kullanımdan önce güç ünitesinin hasarlı olup olmadığını kontrol edin.
- (230V ~ 50Hz) değerindeki şebeke voltajını sağlayın.
- Elektrikli cihazların talimatlara aykırı kullanılması durumunda tehlikelerin doğabileceğini ve bu tehlikelerin çocuklar tarafından algılanamayacağına dikkat edin.
- Çocukları oto aküsü ve güç ünitesinden uzak tutun.
- Arızalı veya hasarlı parçalar müşteri hizmetleri servisi tarafından tamir edilecek veya değiştirilecektir. Hasarlı şalterler müşteri hizmetleri servisi tarafından değiştirilecektir.
- Cihazı yağmurdan, su ve rutubetli ortamlardan koruyun.
- Cihazı kızgın zemin üzerine koymayın.
- Güç ünitesini kullanmadığınızda daima kapalı tutun.
- Araç aküsünü şarj ederken, saf su doldururken veya saf su seviyesini tamamlarken mutlaka gözlük ve aside dayanıklı eldiven kullanın! Tahriş edici asit nedeniyle yüksek yaralanma tehlikesi bulunmaktadır!
- **Dikkat!** Akü asiti tahriş edicidir. Cilt ve elbiseler üzerine asit sıçraması durumunda derhal sabunlu su ile yıkayın. Asidin göze kaçması durumunda derhal su ile yıkayın (15 dakika) ve doktora başvurun.

- Elektrostatik deşarj nedeniyle kıvılcım oluşmasını önlemek için, akü şarj edilirken sentetik kumaşlardan yapılmış elbise giyilmeyecektir.
- Dikkat! Alev ve kıvılcım oluşmasını önleyin. Şarj işlemi esnasında patlayıcı gaz oluşur.
- Güç ünitesinde, örneğin şalter ve sigorta gibi muhtemelen kıvılcım ve ark ışığı oluşturabilecek elemanlar bulunur. Garaj ve mekan içinde mutlaka iyi bir havalandırmayı sağlayın.
- Dikkat! Keskin gaz kokusu yayıldığında patlama tehlikesi vardır. Bu durumda cihazı kapatmayın. Şarj penselerini çıkarmayın. Mekanı derhal iyice havalandırın. Akünün servis tarafından kontrol edilmesini sağlayın.
- Birden fazla aküyü aynı zamanda şarj etmeyin.
- Şarj edilmesi mümkün olmayan aküleri şarj etmeyin.
- Araç aküsü üreticisinin ilgili bilgilerine dikkat edin.
- Araç üreticisinin akü şarjı ile ilgili bilgilerine dikkat edin.
- Hidroforun, 8 yaş üzerindeki çocuklar ve kısıtlı, fiziksel, sensörük veya zihinsel özelliklere sahip kişiler veya tecrübesiz ve gerekli bilgiye sahip olmayan kişiler tarafından gözetim altında veya cihazı nasıl kullanacaklarına dair bilgi verildiğinde cihazı kullanmalarına izin verilmiştir. Çocukların hidrofor ile oynamaları yasaktır. Gözetim altında tutulmadan bakım ve temizleme çalışmalarının çocuklar tarafından yapılması yasaktır.

Bertaraf etme

Aküler: Aküler yalnızca otomobil servisleri, özel toplama merkezleri veya özel atık merkezleri tarafından arıtılacaktır. Bu yerlerin adreslerini yerel yönetim mercilerinden öğrenebilirsiniz.

İkaz!**Akü ile ilgili bilgiler**

Akü bakımının yanlış veya eksik yapılması aktif malzemelerin kristal yapısının bozulmasına yol açar (Memory efekti) – Akü bakımının eksik veya yanlış yapılmasından kaynaklanan performans zayıflığı veya arızalar garanti kapsamına dahil değildir.

- Güç ünitesi asit dökülmesine karşı emniyetli, sevkiyatında kısmen şarj edilmiş ve bakım gerektirmeyen akü ile donatılmıştır!
- Güç ünitesinin aküsü ilk kullanımdan önce tamamen şarj edilmelidir!
- Güç ünitesi uzun zaman kullanılmadığında akü kendiliğinden deşarj olur.
- Akülerin kullanım ömrünü muhafaza etmek için, akünün kullanımına bakılmaksızın her 3-5 ayda bir şarj edilmelidir.

1. Memory efekt nedeniyle hasar görmüş aküleri kesinlikle kullanmaya devam etmeyin!
2. Aküler doğal bir yaşlanmaya maruz kalır (zaman ve kullanım periyoduna bağlı olarak). Akü şarj kapasitesi en geç yeni durumdaki kapasitesinin %80 oranındaki bir değere düştüğünde akü değiştirilmelidir.
3. Kullanılmış aküleri ateşin içine atmayın! Patlama tehlikesi!
4. Aküleri yakmayın veya ateş içine atmayın.
5. **Akü şarjının tamamen boşalmasına izin vermeyin!!**
Şarjın tamamen boşalması akü hücrelerine zarar verir. Akü şarjının tamamen boşalmasının sebebi akünün uzun süre depolanması veya kısmen şarjlı akülerin kullanılmaması en sık görülen sebeplerdir. Akü gücünün belirli bir şekilde azaldığını tespit ettiğinizde veya elektronik koruma tertibatı devreye girdiğinde çalışmanıza son veriniz. Akü ancak tam olarak şarj edildikten sonra depolanacaktır.

İkaz!

Şarj cihazı ve şarj işlemi ile ilgili uyarılar

1. Şarj cihazının tip levhası üzerindeki bilgilere dikkat edin. Şarj cihazını yalnızca, tip levhası üzerinde belirtilen gerilim değerine sahip bir prize bağlayın.
2. Şarj cihazı ve kabloyu hasarlara ve keskin kenarlara karşı koruyun. Hasarlı kablolar en kısa zamanda kalifiye elektrik personeli tarafından değiştirilecektir.
3. Şarj cihazı, aküyü ve şarjlı aleti çocuklardan uzak tutun.
4. Hasarlı şarj cihazlarını kullanmayın.
5. Sevk edilmiş olan şarj cihazını başka cihazların şarj edilmesinde kullanmayın.
6. **Aküleri aşırı derecede şarj etmeyin!**
Azami şarj sürelerini dikkate alınız. Bu şarj süreleri sadece deşarj olmuş aküler için geçerlidir.

Çevre etkilerine karşı koruma

1. Uygun iş elbisesi ve koruma gözlüğü takın.
2. **Akülü aleti ve şarj cihazını rutubet ve yağmurdan koruyun.** Rutubet ve yağmur akü hücrelerinin hasar görmesine yol açabilir ve bu durum tehlike oluşturabilir.
3. Akülü aleti ve şarj cihazını buhar ve yanıcı sıvıların yakınında çalıştırmayın.
4. Şarj cihazını ve akülü aleti sadece kuru durumdayken ve 10-40°C arasındaki ortam sıcaklığında kullanın
5. Akülerin sıcaklığın 40° C'ye kadar yükseldiği yerlerde saklanması yasaktır, aküler özellikle güneşte park edilmiş otomobilin içinde saklanmayacaktır.
6. **Aküleri aşırı ısınmaya karşı koruyun!** Akülere

aşırı yüklenme, aşırı şarj veya güneş ışınlarına maruz kalma gibi durumlar akünün aşırı derecede ısınmasına ve hücrelerin hasar görmesine yol açar. Aşırı derede ısınmış olan aküleri şarj etmeyin veya bu akülerin bağlı olduğu cihazlar ile çalışmayın, bu gibi aküleri en kısa zamanda değiştirin.

7. **Akü, şarj cihazı ve akülü aletlerin depolanması.** Şarj cihazı ve akülü aleti sadece kuru durumda olan ve 5-30°C arasındaki ortam sıcaklığında depolayın. Aküleri rutubet ve direkt güneş ışınlarına maruz kalmaya karşı koruyun. Aküleri sadece şarj edilmiş durumda depolayın.

Akülerin veya akülü aletlerin üretici firmaya postalanmasında veya bertaraf edilmesinde kısa devre veya yangın oluşmasını önlemek için, her bir parçanın plastik torba içinde ambalajlanmış olarak gönderilmesini dikkate alınız!

Kompresör

- Giysilerinizi basınçlı hava ile temizlemeyiniz.
- İnsanlara veya hayvanlara basınçlı hava tutmayın.
- Aletin bütün havalandırma deliklerinin açık ve tıkalı olmamasına dikkat edin.
- Kompresörün toz veya benzer yabancı madde emmemesine dikkat edin.
- Kompresörü örneğin kamyon, traktör veya römork lastikleri gibi yüksek basınçlı lastikleri şişirmede kullanmayın.
- Birden fazla lastik şişireceğinizde kompresörün şişirme işlemleri arasında yaklaşık 15 dakika soğumasını bekleyin. Kompresör azami 10 dakikadan fazla çalıştırılmamalıdır.

Çevreyi koruma

Ambalajların, kullanılmış pil ve zararlı akülerin evsel atıklar gibi zararsız olmadığını unutmayın. Bunlar uygun bir şekilde artımalıdır.

TR**2. Cihaz açıklaması ve sevkiyatın içeriği****2.1 Cihaz açıklaması (Şekil 1/4)**

1. Akü takviye kablosu kırmızı (+)
2. Akü şarj prizi
3. „Akü şarj prizi“ LED lambası
4. „Akü şarj durum göstergesi açık“ şalteri
5. Akü şarj durum göstergesi
6. Çalışma ışığı
7. Çalışma ışığı şalteri
8. 12V/10A bağlantı
9. Akü takviye kablosu siyah (-)
10. Kompresör basınç manometresi
11. Kompresör şalteri
12. Şarj cihazı
13. 12V adaptör kablosu

2.2 Sevkiyatın içeriği

- Ambalajı açın ve aleti dikkatlice ambalajın içinden çıkarın.
- Ambalaj malzemelerini ve ambalaj ve transport emniyetlerini sökün (bulunması halinde).
- Ambalaj içindeki parçaların eksik olup olmadığını kontrol edin.
- Alet ve aksesuar parçalarının transport esnasında hasar görüp görmediğini kontrol edin.
- Garanti süresi doluncaya kadar mümkün olduğunda ambalaj malzemelerini saklayın.

Tehlike!

**Alet ve ambalaj malzemeleri oyuncak değildir!
Çocukların plastik poşet, folyo ve küçük parçalar ile oynaması yasaktır! Çocukların küçük parçaları yutma ve poşetler nedeniyle boğulma tehlikesi vardır!**

- Güç ünitesi
- Orijinal Kullanma Talimatı

3. Kullanım amacına uygun kullanım

Bu alet, akü şarj kapasitesi araç motorunu çalıştırmaya yeterli olmayan 12 V araç akülerine (kurşun ve asitli aküler) takviye olmak ve ayrıca max. 10A cereyan çeken 12 V tüketicileri, direkt olarak veya dolaylı olarak sigara çakmağı üzerinden çalıştırmak için uygundur.

Burada bağlanacak tüketici cihazın kullanım kılavuzundaki bilgileri mutlaka dikkate alın. Entegre 12 V oto kompresörü otomobil, motorsiklet ve bisiklet lastiklerini, top ve küçük şişme yatakları ve benzer eşyaları şişirmeye yarar.

Bu alet, dizel motorlu araçları çalıştırmak ve yüksek hava basıncı gerektiren lastiklere hava basmak (kamyon, karavan, vs. lastikleri gibi) ve büyük hacimli şişme ürünleri şişirmek için uygun değildir.

Alet yalnızca kullanım amacına göre kullanılacaktır. Kullanım amacının dışındaki tüm kullanımlar aletin kullanılması için uygun değildir. Bu tür kullanım amacı dışındaki kullanımlardan kaynaklanan hasar ve yaralanmalarda, yalnızca kullanıcı/işletici sorumlu olup üretici firma sorumlu tutulamaz.

Lütfen cihazlarımızın ticari, zanaatkarlar veya endüstriyel kullanım için uygun olmadığını ve bu kullanımlar için tasarlanmadığını dikkate alın. Aletin ticari, zanaatkarlar veya endüstriyel veya benzer kullanımlarda kullanılmasından kaynaklanan hasarlar garanti kapsamına dahil değildir.

4. Teknik özellikler

Akü:	12 V / 8 Ah
Voltaj çıkışları/ Max cereyan sarfiyatı:	1 adet adet sigara çakmağı üzerinden 12 V/10 A
Trafo: Anma voltajı	230 V ~ 50 Hz
Trafo çıkışı:	
Anma voltajı:	12 V
Anma akımı:	600 mA
Anma gücü:	7,2 VA
Lamba:	12 V / 0,3 A
Kompresör:	12 V / 18 bar

Tehlike!

Makineden kaynaklanan gürültü ve titreşim oluşmasını asgariye indirin!

- Sadece hasarlı ve arızalı olmayan aletler kullanın.
- Aletlerin düzenli olarak bakımını yapın ve temizleyin.
- Çalışma tarzınızı alete göre ayarlayın.
- Aletlerinize aşırı yüklenmeyin.
- Gerektiğinde arızalı aletin kontrol edilmesini sağlayın.
- Aleti kullanmadığınızda kapatın.
- İş eldiveni takın.

Dikkat!**Kalan riskler**

Bu elektrikli aleti, kullanma talimatına uygun şekilde kullansanız dahi yine de bazı riskler mevcut kalır. Bu elektrikli aletin yapı türü ve modeli itibari ile aşağıda açıklanan tehlikeler meydana gelebilir:

1. Uygun bir kulaklık takılmadığında işitme hasarlarının oluşması.

5. Güç ünitesinin şarj edilmesi

Cihazı çalıştırmadan önce mevcut şebeke gerilimi ile tip etiketi üzerinde belirtilen gerilim değerinin aynı olup olmadığını kontrol edin. **İkaz! Cihaz üzerinde ayar işlemi yapmadan önce fişi prizden çıkarın.**

5.1 Güç ünitesinin trafo ile şarj edilmesi

1. Trafo ile birlikte sevk edilen trafonun bağlantı kablosunu cihazın „RECHARGE“ (Şekil 1 / Poz. 2) soketine bağlayın.
2. Trafosu 230V ~ 50Hz prize takın. Kırmızı LED (Şekil 1/Poz. 3) lambası yanar.
3. Güç ünitesinin şarj edilmesi yaklaşık 18 saat sürer.

Düğmeye (Şekil 1/Poz. 4) bastığınızda cihazda bağlı olan voltmetre (Şekil 1/Poz. 5) bağlı olan akünün şarj durumunu gösterir.

5.2 Güç ünitesini 12 V adaptör kablosu ile şarj etme (Şekil 1/Poz. 13)

Güç ünitesini 12 V sigara çakmağı prizi üzerinden şarj etme olanağı da vardır.

Şarj işlemi sadece araç seyir halinde ve motor çalışırken yapılmalıdır, zira araç aküsü boşalacaktır. Otomobilin 12 V adaptör kablosu sigara çakmağı prizine takılı olduğu sürece motoru kesinlikle çalıştırmayın.

Güç ünitesi ile birlikte gönderilmiş olan otomobil 12 V adaptör kablosunun 12 V fişini sigara çakmağı prizine takın ve diğer ucunu güç ünitesinin „Recharge“ şarj prizine takın.

6. Çıkışlar

Dikkat!

Kısa devre tehlikesi! Bağlanacak olan tüketicinin doğru kutuplarına bağlantı yapılmasını dikkate alın (artı kutup iç taraftadır). Bu konu ile ilgili bilgiler tüketici cihazının kullanma talimatında açıklanmıştır.

Sigara çakmağı üzerinden 12V çıkışı. 10 Amper max.:

- 12V çıkışına (Şekil 1 / Poz. 8) max. 10A yüklenilebilir, yani bu çıkış üzerinden max. 10A değerinde bir akım çekebilirsiniz.
- Güç ünitesini aşırı yüklenmeye maruz bırakmamak için tüketicinin güç ve cereyan

sarfıyat değerlerini dikkate alınız. Tüketicinin sadece güç verileri elinizde olduğunda çekilebilecek max. akım değerinin aşağıdaki formül ile kolayca hesaplayabilirsiniz.

Hesaplama örneği:

Tüketici: 12V / 50W

Cereyan sarfiyatı: 50W / 12V = 4,17A

- Güç ünitesi ile birlikte gönderilmiş 12 V adaptör kablosu, uygun bir tüketiciyi bağlamak için kullanılabilir.
- 12V çıkışını kullanmak için çıkışın koruma kapağını çıkarın ve tüketiciyi bağlayın.

Güç ünitesine aşırı yüklenmeyi önlemek için, tüketici cihazın voltaj ve elektrik akım değerlerinin güç ünitesi değerlerini aşmamasına dikkat ediniz.

Aşırı yüklenme güç ünitesinin hasar görmesine yol açabilir.

7. Lambanın yakılması

Lambayı yakmak için aşağıda açıklanan işlemi yapınız:

Lamba (Şekil 1/Poz. 6) şalter (Şekil 1/ Poz. 7) ile açılır ve kapatılır.

8. Motorlu araçlar için çalıştırma yardımı

- Ara kablo bağlantı elemanları güç ünitesi tarafında bulunur.
- Ara kabloları kullanmadığınızda kabloları cihazdan çıkarmayınız.
- Dikkat! Kablo penselerine dokunduğunuzda kısa devre tehlikesi vardır.
- Güç ünitesi sadece aracın aküsü kısmen boşaldığında çalışmasına yardımcı olmak için kullanılacaktır. Bu demektir ki güç ünitesinden sadece belirli bir kapasitede araç aküsüne aktarma yapabilirsiniz.
- **Güç ünitesi aküsü tamamen boşalmış araçları çalıştırmak için uygun değildir!**

Araç aküsünün zayıf olması nedeniyle motorun çalıştırılmasının zorlaştığı durumlarda güç ünitesi kullanılır. Araçların standart donanımına birçok elektronik ünitenin (örneğin ABS, ASR, enjeksiyon pompası, araç bilgisayarı ve telefonu) dahil olduğuna dikkatinizi çekeriz. Çalıştırma esnasında oluşan yüksek voltaj ve voltaj maksimum değerleri araçta

TR

bağlı olan elektronik ünitelerin hasar görmesine sebep olabilir. Çalıştırma yardımıyla kaynaklanan müteakip hasarlar ürün sorumluluğu kapsamına girmez. Araç kullanım kılavuzu, radyo ve araç telefonu kullanım kılavuzlarındaki bilgilere dikkat edin.

Dikkat! Yalnızca güç ünitesi tam şarj edildiğinde ve tam kapasite ile çalıştığında çalıştırma yardımı yapabilirsiniz.

Güç ünitesinin aracı çalıştırmakta kullanılması (Şekil 1):

1. Güç ünitesinin kırmızı kablosunu (+) araç aküsünün POZİTİF (+) kutbuna bağlayınız.
2. Güç ünitesinin siyah kablosunu (-) aracın şase kutbuna, örneğin şase bandı veya motor bloğunun metal parçalarına bağlayınız. Bağlanacak şase yeri, muhtemelen oluşacak patlayıcı gazı önlemek için aküden mümkün olduğu kadar uzakta olmalıdır.
3. Konağı açın, yaklaşık 2 dakika bekleyin. DAHA ÇALIŞTIRMAYIN!
4. Güç ünitesi takılı durumdayken şimdi motoru çalıştırmayı deneyebilirsiniz. Çalıştırma esnasında çok yüksek akım geçtiğinden çalıştırma işleminin 5 saniyeden uzun sürmemesine dikkat edin.
5. Önce şase yerine bağladığınız (şase kablosu) kabloyu sökünüz.
6. Sonra ara kabloyu araç aküsünün POZİTİF (+) kutbundan çekiniz.
7. Güç ünitesi çalıştırma yardımıyla sonra tekrar şarj edilmelidir.

9. Pil durumu kontrolü

Voltaj göstergesi (Şekil 1 / Poz. 5) akü pilinin şarj durumu hakkında bilgi verir. Düğmeye (Şekil 1/Poz. 4) basıldığında voltaj göstergesi ilgili değeri gösterir.

Yeşil

Akü % 50-100 doludur.

Sarı

Akü % 0-50 doludur ve şarj edilmesi gerekir

Kırmızı

Akünün şarjı tamamen boşalmıştır. Bu durum örneğin çalıştırma yardımı sonrasında meydana gelir. Akünün mutlaka şarj edilmesi gerekir. Cihaz buna rağmen şarj edilmeden kullanıldığında akü hasar görebilir.

10. Lambanın değiştirilmesi

Dikkat! Lamba kapatılmış olmalıdır.

Lambayı değiştirmek için aşağıda açıklanan işlemleri yapınız:

1. Lamba kapağına (Şekil 1 / Poz. 6) yan taraftan biraz bastırın ve kapağı öne doğru hareket ettirerek çıkarın.
2. Lambayı saat yönünün tersine doğru döndürerek duyardan çıkarın.
3. Arızalı lambanın yerine aynı tipte yeni bir lamba (12V/0,3A) takın.
4. Lambayı saat yönünde döndürerek duya takın.
5. Lamba kapağını (Şekil 1 / Poz. 6) tekrar bastırarak sabitleyin.

11. 12 Volt Kompresör

11.1 Lastik şişirme

Uyarı! Lastiğin gerçek hava basıncını kontrol etmek için basınç ölçüm cihazı kullanın. Lastiğin şişirilmesi işleminde aracın kullanım kılavuzunu mutlaka okuyunuz. Alet manometresinin kalibrasyonu yapılmamıştır. Manometrede gösterilen hava basınç değerleri bağlayıcı bir şekilde doğru değer değildir.

1. Lastiğin valf (subap) kapağını çıkarın.
2. Kompresörün hava hortumunu subaba sağlam şekilde bağlayın (Şekil 2/Poz. 1).
3. Hava hortumunun ucundaki kolu indirerek hortumun subaba kilitlemesini ve emniyetlenmesini sağlayın (Şekil 2/Poz. 2).

11.2 Şişme yatakları vs. şişirme

Dikkat! Şişme yatakları, şişme botlar vs. gibi cisimlerde malzeme özelliği nedeniyle hava basıncı hakkında tam bir değer verilmesi mümkün değildir. Bu nedenle bu cisimleri aşırı derecede şişirmemeye dikkat edin, aksi takdirde bu cisimler patlayabilir. Şişirilecek olan ürünün üreticisi tarafından yapılan uyarıları mutlaka dikkate alın.

- Şişirme işlemi için uygun hortum adaptörünü seçin ve bu adaptörü hortumun ucuna takın. Adaptör 1 (Şekil 3/Poz. 1): Şişme yatakları için Adaptör 2 (Şekil 3/Poz. 2): Spor topları için Adaptör 3 (Şekil 3/Poz. 3): Su topları için
- Hava hortumunun ucundaki kolu indirerek hortumun subaba kilitlemesini ve emniyetlenmesini sağlayın (Şekil 2/Poz. 2).

11.3 Kompresörü çalıştırma

Dikkat! Kompresörü çalıştırmadan önce Madde 1 „Önemli Uyarılar“ bölümünde açıklanan bilgileri okuyunuz. Kompresörü 15 dakika çalıştırdıktan sonra 10 dakika soğumasını sağlayın.

- Çalıştırmadan önce basınç manometresini (Şekil 4 / Poz. 10) kontrol edin.
- Çalıştırmak için Açık-Kapalı şalterini (Şekil 4 /Poz. 11) I konumuna getirin.
- Kapatmak için Açık-Kapalı şalterini (Şekil 4 /Poz. 11) 0 konumuna getirin.

12. Temizleme, Bakım ve Yedek Parça Siparişi**Tehlike!**

Herhangi bir bakım veya temizlik çalışmasını gerçekleştirmeden önce güç ünitesinin kapatıldığından ve tüm kabloların üniteden çıkarıldığından emin olun.

12.1 Temizleme

- Koruyucu düzenekleri, hava deliklerini ve motor gövdesini mümkün oldukça toz ve kirden arındırın ve temiz tutun. Cihazı temiz bir bezle silin veya düşük basınçlı hava üfleyerek temizleyin.
- Cihazı her kullanımdan sonra hemen temizlemenizi öneririz.
- Cihazı düzenli aralıklarla nemli bir bez ve az miktarda sıvı sabunla temizleyin. Deterjan veya solvent kullanmayın. Zira bu tür maddeler cihazın plastik parçalarını tahrip edebilir. Cihazın içine su girmemesine dikkat edin.

12.2 Bakım

- Cihazın içinde bakım gerektiren başka parçalar yoktur.

12.3 Yedek parça siparişi:

Yedek parça siparişinde aşağıda açıklanan bilgiler verilmelidir:

- Cihaz tipi
 - Cihazın ürün numarası
 - Cihazın kod numarası
 - Gerekli yedek parçanın yedek parça numarası
- Aktüel fiyatlar ve bilgiler için internet sitemiz: www.isc-gmbh.info

13. Onarım

Oluşabilecek olası arızalarda cihaz üzerinde yapılacak onarım ve kontrol çalışmalarının sadece yetkili uzman personel veya müşteri hizmetleri elemanları tarafından yapılmasını sağlayın.

14. Bertaraf etme

Cihaz, nakliyat hasarlarını önlemek amacıyla ambalaj içerisinde. Söz konusu ambalaj bir hammadde olduğundan yeniden kullanımı mümkündür veya hammadde geri kazanımına sevk edilmelidir. Cihaz ve aksesuarları, örneğin metal ve plastik gibi çeşitli malzemelerden oluşmaktadır. Bozuk parçaları özel atık olarak imha edin. Ürünü satın aldığınız mağazanıza veya belediyenize danışın!



Piller ve pil ile çalışan elektrikli aletler çevreye zarar veren malzemeler içerir. Pili aletleri evsel atıkların atıldığı çöp bidonlarına atmayın. Pili aletler arızalandıktan veya aşındıktan sonra pilleri çıkarın ve ISC GmbH, Eschenstraße 6, D-94405 Landau adresine postalayın veya pillerin çıkarılması mümkün olmadığında aleti pilleri ile birlikte postalayın. Alet sadece yukarıda açıklanan adrese postalanması durumunda yönetmeliklere uygun şekilde atılabilir.

15. Depolama

Alet ve aksesuar parçalarını karanlık, kuru ve dona karşı korunmuş ve çocukların erişemeyeceği bir yerde saklayın. Optimal depolama sıcaklığı 5 ve 30 °C arasındadır. Elektrikli aleti orijinal ambalajı içinde saklayın.

FIN



Vaara! Tapaturmavaaran vähentämiseksi lue käyttöohje



Huomio! Käytä kuulosuojuksia.

Melun vaikutus saattaa aiheuttaa kuulon heikkenemistä.



Huomio! Käytä suojalaseja.

Työssä syntyvät kipinät tai laitteesta sinkoutuvat sirpaleet, lastut ja pölyt saattavat aiheuttaa näkökyvyn menetyksen.

⚠ Vaara!

Sähkölaitteita käytettäessä tulee noudattaa tiettyjä turvallisuusvaroitointia tapaturmien ja vaurioiden välttämiseksi. Lue sen vuoksi tämä käyttöohje huolellisesti läpi. Säilytä se hyvin, jotta siinä olevat tiedot ovat myöhemminkin milloin vain käytettävissäsi. Jos luovutat laitteen muille henkilöille, anna heille myös tämä käyttöohje laitteen mukana.

Emme ota mitään vastuuta tapaturmista tai vaurioista, jotka ovat aiheutuneet tämän käyttöohjeen tai turvallisuusohjeiden noudattamisen laiminlyönnistä.

1. Turvallisuusmääräykset**⚠ Vaara!****Lue kaikki turvallisuusmääräykset ja ohjeet.**

Jos turvallisuusmääräyksiä tai muita ohjeita ei noudateta, saattaa tästä aiheutua sähköiskuja, tulipaloja ja/tai vaikeita vammoja.

Säilytä kaikki turvallisuusmääräykset ja ohjeet myöhempää tarvetta varten.

- Tarkasta aina ennen käyttöä, onko energia-asema vahingoittunut.
- Käytä oikeaa verkkojännitettä (230 V ~ 50 Hz).
- Ota huomioon, että jos sähkölaitteita käytetään asiantuntemattomasti, tästä voi aiheutua vaaratilanteita, joita lapset eivät ehkä huomaa.
- Pidä lapset poissa auton akun ja energia-aseman läheltä.
- Vialliset tai vahingoittuneet osat tulee heti korjauttaa tai vaihtaa uusiin alan ammattiliikkeessä, ellei käyttöohjeessa ole toisin määrätty. Vahingoittuneet katkaisimet on vaihdettava uusiin sähköalan korjaamossa.
- Suojaa laite sateelta, vesiroiskeilta ja kosteudelta.
- Älä aseta laitetta kuumenevalle alustalle.
- Kytke energia-asema aina jännitteettömäksi, jos se ei ole käytössä.
- Käytä auton akkua ladataksesi sekä happoa tai tislattua vettä lisätessäsi aina haponkestäviä suojalaseja sekä käsineitä! Syövyttävä happo aiheuttaa tavallista suuremman tapaturmavaaran!
- Ole varovainen! Akun happo on syövyttävää. Pese iholle tai vaatteille joutuneet roiskeet heti saippualluoksella pois. Huuhtelee silmiin joutuneet happoroiskeet heti puhtaalla vedellä pois (ainakin 15 minuutin ajan) ja hakeudu sitten lääkärin tarkastukseen.
- Älä käytä synteettisistä kuiduista valmistettuja

vaatteita auton akkua ladataksesi, koska elektrostaattisista purkauksista voi syntyä kipinöitä.

- **Huomio!** Vältä liekkejä tai kipinöitä. Latauksen aikana vapautuu räjähtävää kaasua.
- Energia-aseman rakenneosat, kuten esim. katkaisimet ja varoke, saattavat aiheuttaa virtakaaren tai kipinän. Huolehdi ehdottomasti aina autotallin tai muun käyttötilan riittävästä tuuletuksesta!
- Huomio! Jos haistat pistävän kaasunhajun, niin räjähdysvaara on välitön. Älä sammuta laitetta. Älä irroita latauspihtejä. Tuuleta huone heti hyvin. Anna huoltopalvelun tarkastaa auton akun tila.
- Älä lataa useampia akkuja samanaikaisesti.
- Älä yritä ladata akkuja, joita ei voi ladata.
- Noudata auton akun valmistajan antamia ohjeita.
- Noudata auton valmistajan antamia lataustietoja ja ohjeita.
- Tätä laitetta saavat vähintään 8-vuotiaat lapset sekä henkilöt, joiden fyysiset, aistiperäiset tai henkiset kyvyt ovat rajoitetut tai joilla ei ole tarvittavaa kokemusta ja tietoutta, käyttää ainoastaan valvottuina tai jos heitä on opastettu käyttämään laitetta turvallisesti ja he ymmärtävät sen käytöstä aiheutuvat vaarat. Lapset eivät saa leikkiä laitteella. Lapset saavat suorittaa puhdistus- ja käyttäjähuoltotoimia ainoastaan aikuisen valvonnassa.

Kierrätys

Akut: vain autokorjaamojen, erityisten keräyspisteiden tai erikoisjäteaseman kautta. Selvitä paikkakuntasi kunnanhallinnosta.

Varoitus!**Akkua koskevat ohjeet**

Virheellinen tai puuttuva akun hoito aiheuttaa aktiivisten materiaalien kristallisoitumisen (muisti-ilmio) – puutteellisesta hoidosta aiheutuneet tehohäviöt tai viat on nimenomaisesti suljettu pois takuun piiristä.

- Energia-asema on varustettu akkuvaraajalla, joka ei tarvitse huoltoa eikä voi vuotaa. Se toimitetaan osittain ladattuna.
- Ennen ensimmäistä käyttöä on energia-aseman akku ladattava täyteen!
- Jos energia-asemaa ei käytetä pitempään aikaan, niin akun lataus purkautuu.
- Akun elinkaaren säilyttämiseksi tulee akku ladata kerran aina 3-5 kuukauden välein riippumatta siitä, onko sitä käytetty.

FIN

1. Älä missään tapauksessa käytä akkuja, joissa on muisti-ilmiön aiheuttamaa vikaa!
2. Akut vanhenevat luonnollisesti (ajasta ja latausjaksoista riippuen). Viimeistään silloin, kun akun teho on enää vain 80 % uudesta, täytyy akku vaihtaa uuteen.
3. Älä heitä loppuun käytettyjä akkuja avotuleen. Räjähdyshaara!
4. Älä sytytä akkua palamaan tai pane sitä tuleen.
5. **Älä tyhjennä akkuja täysin!** Akun kennot vahingoittuvat tyhjenneessään täysin. Akkusarjojen täydelleen tyhjenemisen syynä on useimmiten osaksi tyhjentyneiden akkujen pitkään kestänyt säilytys tai käyttämättä jättäminen. Lopeta työjakso heti kun teho heikkenee havaittavasti. Varastoi akku vasta kun se on ladattu uudelleen täyteen.

Varoitus!**Laturia ja lataamista koskevat ohjeet**

1. Noudata laturin tyyppikilvessä annettuja tietoja. Liitä laturi ainoastaan tyyppikilvessä annetun mukaiseen verkkojännitteeseen.
2. Suojaa laturia ja sen johtoa vahingoittumiselta ja teräviltä reunoilta. Sähköalan ammattihenkilön tulee vaihtaa vahingoittuneet johdot välittömästi uusiin.
3. Pidä laturi, akut ja akkukäyttöinen laite poissa lasten ulottuvilta.
4. Älä käytä vahingoittuneita latureita.
5. Älä käytä mukana toimitettua laturia muiden akkukäyttöisten laitteiden lataamiseen.
6. **Älä lataa akkuja liian pitkään!** Noudata annettuja pisimpiä latausaikoja. Nämä latausajat koskevat vain tyhjentyneitä akkuja.

Suojaaminen ympäristötekijöiltä

1. Käytä tarkoituksenmukaisia työvaatteita. Käytä suojalaseja.
2. **Suojaa akkukäyttöistä laitetta ja laturia kosteudelta ja sateelta.** Kosteus ja sade saattavat vahingoittaa kennoja pahasti.
3. Älä käytä akkukäyttöistä laitetta tai laturia höyryjen tai tulenarkojen nesteiden lähettyvillä.
4. Käytä laturia ja akkukäyttöisiä laitteita vain kuivina ja ympäristön lämpötilan ollessa 10 - 40°C.
5. Älä säilytä akkua sellaisissa paikoissa, joiden lämpötila saattaa nousta yli 40°C, erityisesti aurinkoon pysäköidyssä autossa.
6. **Suojaa akkuja ylikuumentumiselta!** Ylikuormitus, liiallinen lataaminen tai auringonpaiste aiheuttavat ylikuumentumisen ja kennojen vahingoittumisen. Älä koskaan lataa tai käytä akkuja, jotka ovat kuumenneet liikaa - vaihda ne viipymättä uusiin.
7. Akkujen, laturin ja akkukäyttöisen laitteen säilytys.

Säilytä laturi ja akkukäyttöinen laitteesi vain kuivissa tiloissa, joissa lämpötila on 5-30°C. Suojaa kosteudelta ja suoralta auringonpaisteelta. Säilytä akut ainoastaan ladattuina.

Huolehdi akkujen tai akkukäyttöisen laitteen lähettämisesä ja hävittämisesä siitä, että ne on pakattu erikseen muovipusseihin, jotta vältetään oikosulut tai tulipalo!

Kompressor

- Älä puhdistaa vaatteitasi paineilmalla.
- Älä puhalla paineilmaa henkilöitä tai eläimiä kohti.
- Pidä kaikki ilmanpoistoraot puhtaina ja avoinna.
- Kompressor ei saa imeä pölyä tai muuta likaa.
- Älä käytä kompressoria korkeapainerenkaiden, kuten esim. kuorma-autojen, traktorien tai perävaunujen renkaiden, täyttämiseen.
- Jos haluat täyttää useampia renkaita, niin anna kompressorin jäähtyä n. 15 minuutin ajan aina yhden renkaan täytön jälkeen. Laitteen pisintä käyttöaika (10 minuuttia) ei saa ylittää.

Ympäristönsuojelu

Muista, että pakkausmateriaalit, käytetyt paristot ja vialliset akut eivät kuulu kotitalousjätteisiin. Toimita ne aina määräysten mukaisesti kierrätykseen tai erikisjätteisiin.

2. Laitteen kuvaus ja toimituksen laajuus

2.1 Laitteen kuvaus (kuvat 1/4)

1. Käynnistysapukaapeli, punainen (+)
2. Akun latausliitäntä
3. Valodiodi "Akun latausliitäntä"
4. Painike "Lataustilan näyttö päälle"
5. Lataustilan näyttö
6. Työvalaisin
7. Työvalaisimen katkaisin
8. 12 V / 10 A -liitäntä
9. Käynnistysapukaapeli, musta (-)
10. Kompressorin painemanometri
11. Kompressorin katkaisin
12. Latauslaite
13. 12V sovitiinkaapeli

2.2 Toimituksen laajuus

- Avaa pakkaus ja ota laite varovasti pakkauksesta.
- Poista pakkausmateriaalit sekä pakkaus- ja kuljetusvarmistukset (mikäli käytetty).
- Tarkasta, onko toimitus täysilukuinen.
- Tarkasta, onko laitteessa ja varusteissa kuljetusvaurioita.

- Säilytä pakkaus, mikäli mahdollista, takuajan loppuun saakka.

Vaara!

Laite ja pakkausmateriaalit eivät ole lasten leikkikaluja! Lapset eivät saa leikkiä muovipusseilla, kelmuilla tai pienillä osilla! Niistä uhkaa nielaisu- ja tukehtumisvaara!

- Energia-asema
- Alkuperäiskäyttöohje

3. Määräysten mukainen käyttö

Laite soveltuu 12 voltin käynnistinakkujen (lyijyhappoakkujen) käynnistysapuun akun tehonpuutteen vuoksi sekä sellaisten 12 voltin virrankäyttäjien suoraan tai epäsuoraan liittämiseen, jotka ottavat kork. 10A virran savukkeensytyttimen pistorasiasta. Noudata tässä ehdottomasti liitettävän laitteen käyttöohjetta. Integroidun 12 voltin autokompressorin avulla voidaan auton, moottoripyörän tai polkupyörän renkaat sekä pienet vesipallot, pienet ilmapatjat ja muut sellaiset puhalttaa täyteen ilmaa.

Konetta saa käyttää ainoastaan sille määrättyyn tarkoitukseen. Kaikkinainen tämän ylittävä käyttö ei ole määräysten mukaista. Kaikista tästä aiheutuviista vahingoista tai loukkaantumisista on vastuussa laitteen omistaja/käyttäjä eikä suinkaan sen valmistaja.

Ole hyvä ja ota huomioon, että laitteitamme ei ole suunniteltu ja valmistettu käytettäväksi pienteollisuus- tai teollisuustarkoituksiin. Emme siksi ota mitään vastuuta vaurioista, jos laitetta käytetään pienteollisuus-, käsityöläis- tai teollisuustyöpaikoilla tai näihin verrattavissa olevissa toimissa.

4. Tekniset tiedot

Akku:	12 V / 8 Ah
Antojännitteet / suurin virranotto:	
	12 V/10 A savukkeensytyttimen pistorasian kautta
Verkköjännite:	230 V ~ 50 Hz
Nimellisjännite:	12 V
Nimellisvirta:	600 mA
Nimellisteho:	7,2 VA
Lamppu:	12V / 0,3W
Kompressori	12 V / 18 baria

Vaara!

Rajoita melunpäästöt ja tärinä mahdollisimman vähäisiksi!

- Käytä ainoastaan moitteettomia laitteita.
- Huolla ja puhdista laite säännöllisesti.
- Sovita työskentelytapasi laitteen mukaiseksi.
- Älä ylikuormita laitetta.
- Tarkastuta laite aina tarvittaessa.
- Sammuta laite, kun sitä ei käytetä.
- Käytä suojakäsineitä.

Huomio!

Jäämäriskit

Silloinkin, kun käytät tätä sähkötyökalua määräysten mukaisesti, jää jäljelle aina tietty jäämäriski. Tämän sähkötyökalun rakenteesta ja mallista riippuen saattaa esiintyä seuraavia vaaroja:

1. kuulovaurioita, ellei käytetä soveliaita kuulosuojaimia.

5. Energia-aseman lataaminen

Tarkasta ennen laitteen liittämistä sähköverkkoon, että tyyppikilven tiedot vastaavat käytettävän verkkovirran tietoja. **Varoitus! Irrota aina verkkopistoke ennen kuin teet laitteeseen säätöjä.**

5.1 Energia-aseman lataaminen verkkolaitteella

1. Yhdistä mukana toimitetun verkkolaitteen liitäntäjohto laitteen latausholkkiin „RECHARGE“ (kuva 1 / nro 2).
2. Työnnä verkkolaite 230V ~ 50Hz pistorasiaan. Punainen LED (kuva 1 / nro 3) palaa.
3. Latausaika kestää noin 18 tuntia.

Kun painat painikenuppia (kuva 1 / nro 4), niin sisäänrakennettu volttimittari (kuva 1 / nro 5) näyttää integroidun akun senhetkisen lataustilan.

5.2 Energia-aseman lataaminen 12 V -sovitinkaapelin avulla (kuva 1 / kohta 13)

Energia-aseman voi ladata myös auton 12 V -savukkeensytyttimen kautta.

Lataaminen tulee suorittaa vain ajon aikana, koska auton akku tyhjenee. Älä koskaan käynnistä ajoneuvoa, jos auton 12 V -sovitinkaapeli on vielä liitettynä savukkeensytyttimeen.

Työnnä mukana toimitetun 12 V -autosovitinkaapelin 12 V -pistoke auton savukkeensytyttimeen ja sen toinen pää energia-aseman latausholkkiin "Recharge".

FIN**6. Antoliitännät****Varo!**

Oikosulun vaara! Huolehdi siitä, että liitettävä kuluttajalaite liitetään oikeisiin napoihin (plussanapa sisäpuolella). Täydentäviä ohjeita löydät kuluttajalaitteen käyttöohjeesta.

12V anto savukkeensytyttimen liitännän kautta. Kork. 10 ampeeria.

- 12V antoliitintä (kuva 1, kohta 8) saa kuormittaa vain kork. 10 ampeerilla, ts. käytettävissäsi on kork. 10 ampeeria.
- Huolehdi siksi kuluttajien tehon- ja virranottoarvoista, jotta et ylikuormita energia-asemaa. Jos tiedossasi on vain käyttölaitteen tehoarvo, voit laskea suurimman jännitteen helposti:

Laskuesimerkki:**Kuluttaja: 12V / 50 W****Virran ottomäärä on $50 \text{ W} / 12\text{V} = 4,17$ ampeeria.**

- Mukana toimitettua 12 V -sovitinkaapelia voidaan käyttää sopivan kuluttajan liittämiseen.
- Kun haluat käyttää 12V antoliitintä, ota suojuokkappa pois ja liitä kuluttajalaite.

Noudata käytettävien laitteiden jännite- ja virta-arvoja, jotta energia-asema ei ylikuormitu. Ylikuormitus saattaa tuhota laitteen.

7. Lampun käyttö**Sytytä lamppu seuraavasti:**

Sytytä ja sammuta lamppu (kuva 1, kohta 6) katkaisimen (kuva 1, kohta 7) avulla.

8. Moottoriajoneuvon käynnistysapu

- Napapihdein varustetut latauskaapelit ovat laitteen sivulla.
- Jos et tarvitse latauskaapeleita, älä ota niitä pois laitteesta.
- Huomio! Napapihtien koskettamisesta voi syntyä oikosulkuvaara.
- Energia-asemaa voi käyttää käynnistysapuun vain kun moottoriajoneuvon akku on osaksi tyhjentynyt. Sinun on siis mahdollista siirtää vain rajoitettu energiamäärä auton akkuun.
- **Energia-asema ei sovellu täysin tyhjentyneen akun käynnistysapuun!**

Energia-aseman käynnistysapuvarustus tarjoaa tervetulleen avun käynnistysvaikeuksiin, jos akun teho ei riitä.

Huomaa, että autojen vakiovarusteisiin kuuluu jo useita elektroniikkaosia (kuten esim. ABS, ASR, polttoaineen suorasuihkutuspumppu, autotietokone tai autopuhelin). Käynnistykseen kohonnut jännite sekä mahdolliset jännitehuiput saattavat aiheuttaa elektronisten osien vahingoittumisen. Tuotevastuu ei voi kattaa käynnistysavusta aiheutuneita jälkiseuraamuksia. Noudata auton käsikirjassa tai radion, autopuhelimen yms. käyttöohjeessa annettuja ohjeita ja määräyksiä.

Huomio! Voit antaa käynnistysapua vain kun energia-asema on ladattu täyteen varauskykyynsä.

Energia-aseman käyttö käynnistysapuna (kuva 1):

1. Liitä energia-aseman punainen johto (+) auton akun PLUS-napaan (+).
2. Liitä energia-aseman musta johto (-) ajoneuvon koriin, esim. massanauhaan tai muuhun moottorin rungon paljaaseen kohtaan mahdollisimman kauaksi akusta, jotta mahdollisesti syntynyt kaasu ei pääse räjähtämään. Valodiodi (8) palaa vihreänä.
3. Kytke sytytysvirta päälle, odota n. 5 minuutin ajan. **ÄLÄ KÄYNNISTÄ MOOTTORIA!**
4. Sitten voit yrittää käynnistää moottorin siihen liitetyn energia-aseman kera. Käynnistysyritys saa kestää kork. 5 sekuntia, koska käynnistysajan aikana kulkee hyvin vahva virta.
5. Irrota sitten ensiksi massaliitännän napapihdit (miinusnapa).
6. Sitten voit irroittaa käynnistysapujohdon auton akun PLUS-navasta (+).
7. Tämän käynnistysyrityksen jälkeen energia-asema täytyy ladata uudelleen.

9. Akun lataustilan tarkastus

Jännitteenäyttö (kuva 1 / nro 5) ilmoittaa akkuvaraajan lataustilan.

Kun painikenuppia (kuva 1 / nro 4) painetaan, niin jännitteenosoitin heilahtaa vastaavaan arvoon.

Vihreä

Akku on 50-100 % täynnä.

Keltainen

Akku on 0-50 % täynnä ja se täytyy ladata

Punainen

Akku on täysin tyhjä. Tämä tila on mahdollinen esim. käynnistysaputapahtuman jälkeen. Akku täytyy ehdottomasti ladata uudelleen. Jos laitetta käytetään tästä huolimatta edelleen, niin akku saattaa vahingoittua.

10. Lampun vaihtaminen

Huomio! Lamppu täytyy ensin sammuttaa.

Toimi lampua vaihtaessasi seuraavasti:

1. Paina lampun suojusta (kuva 1 / nro 6) sivulta hieman kokoon ja vedä suojus eteenpäin irti.
2. Kierrä lamppu vastapäivään kannasta irti.
3. Vaihda lampun tilalle saman tyyppin lamppu (12V/0,3A).
4. Kierrä lamppu myötäpäivään kantaan kiinni.
5. Paina lampun suojus (kuva 1 / nro 6) jälleen paikalleen.

11. 12 V kompressori**11.1 Renkaiden täyttö**

Viite! Käytä painemittaria renkaiden todellisen paineen mittaamiseen. Noudata ehdottomasti ajoneuvon käsikirjassa olevia renkaantäyttöohjeita.

1. Ota venttiiliin kappa pois venttiilistä. Laitteen painemanometriä ei ole kalibroitu. Näytössä näkyvät arvot eivät ole sitovia tarkkoja paineilma-arvoja.
2. Työnnä kompressorin liitäntäkappale täysin venttiiliin päälle (kuva 2 / nro 1).
3. Varmista liitäntäkappale paikalleen kääntämällä sulkuvipu päälle. (kuva 2 / nro 2)

11.2 Ilmapatjojen yms. täyttö

Huomio! Ilmapatjojen, kumiveneiden yms. materiaalin ominaisuuksien vuoksi ei ole mahdollista antaa tarkkaa ilmanpainelukemaa. Huolehdi tämän vuoksi siitä, että niitä ei pumpata liian täyteen, koska ne saattavat haljeta. Noudata ehdottomasti täyteen puhallettavan tuotteen valmistajan antamia määräyksiä.

- Valitse sopiva sovitinkappale ja työnnä se ilmaletkun liitäntäkappaleeseen.
Sovitin 1 (kuva 3/nro 1): ilmapatjoja varten
Sovitin 2 (kuva 3/nro 2): urheilupalloja varten
Sovitin 3 (kuva 3/nro 3): vesipalloja varten
- Varmista liitäntäkappale paikalleen kääntämällä sulkuvipu päälle. (kuva 2 / nro 2)

11.3 Kompressorin käyttöönotto

Huomio! Ennen kompressorin käyttöönottoa lue kohdassa 1 annetut „Tärkeät ohjeet“. 10 minuutin käyttöajan jälkeen on 15 minuutin jäähdytystauko tarpeen.

- Ennen käynnistämistä tarkasta paineen manometri (kuva 4 / nro 10).
- Käynnistä laite kääntämällä päälle/pois-kytkin (kuva 4 / nro 11) asentoon I.
- Sammuta laite kääntämällä päälle/pois-kytkin (kuva 4 / nro 11) asentoon 0.

12. Puhdistus, huolto ja varaosatilais**Vaara!**

Kaikkien puhdistus- ja huoltotoimien ajaksi on energia-asema kytkettävä pois ja kaikki liitäntäjohdot irroitettava.

12.1 Puhdistus

- Pidä suojalaitteet, ilmaaot ja moottorin kotelo niin puhtaina pölystä ja liasta kuin suinkin mahdollista. Pyyhi laite puhtaalla rievulla tai puhalla se puhtaaksi vähäpaineisella paineilmalla.
- Suosittelemme laitteen puhdistamista heti joka käytön jälkeen.
- Puhdista laite säännöllisin väliajoin käyttäen kosteaa riepua ja vähän saippuaa. Älä käytä sellaisia puhdistusaineita tai liuotteita, jotka saattavat syövyttää laitteen muoviosia. Huolehdi siitä, ettei laitteen sisäpuolelle pääse vettä.

12.2 Huolto

- Laitteen sisäpuolella ei ole mitään huolto tarvitsevia osia.

12.3 Varaosatilais:

Varaosia tilatessasi anna seuraavat tiedot:

- Laitteen tyyppi
- Laitteen tuotenumero
- Laitteen tunnusnumero
- Tarvittavan varaosan varaosnumero.

Ajankohtaiset hinnat ja muut tiedot löydät osoitteesta www.isc-gmbh.info

13. Korjaukset

Jos laitteen käytössä ilmenee häiriöitä, tulee se toimittaa ainoastaan valtuutetun huoltokorjaamon tai alan ammattihenkilön tarkastettavaksi.

FIN

14. Käytöstäpoisto

Laite on pakattu kuljetuspakkaukseen, jotta vältetään kuljetusvauriot. Tämä pakkaus on raaka-ainetta ja sitä voi siksi käyttää uudelleen tai sen voi toimittaa kierrätyksen kautta takaisin raaka-ainekiertoon. Laite on ja sen varusteet on valmistettu eri materiaaleista, kuten esim. metallista ja muoveista. Toimita vialliset rakenneosat oneglmajätehävitykseen. Tiedustele asiaa alan ammattiliikkeestä tai kunnanhallitukselta!

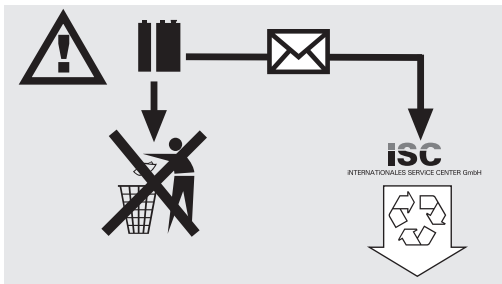

Paristot sisältävät ympäristölle vaarallisia aineita. Älä heitä paristoja kotitalousjätteisiin, tuleen tai veteen. Paristot tulee kerätä, kierrättää tai hävittää ympäristöystävällisesti. Lähetä käytetyt paristot osoitteeseen ISC GmbH, Eschenstrasse 6, D-94405 Landau. Siellä valmistaja voi taata asianmukaisen hävittämisen.

15. Säilytys

Säilytä laite ja sen varusteet valolta, kosteudelta ja pakkaselta suojatussa tilassa poissa lasten ulottuvilta. Paras säilytyslämpötila on 5°C ja 30°C välillä. Säilytä sähkötyökalut alkuperäispakkauksissaan.

ISC GmbH · Eschenstraße 6 · D-94405 Landau/Isar



Konformitätserklärung

- | | |
|---|---|
| <p>Ⓒ erklärt folgende Konformität gemäß EU-Richtlinie und Normen für Artikel</p> <p>Ⓓ explains the following conformity according to EU directives and norms for the following product</p> <p>Ⓔ déclare la conformité suivante selon la directive CE et les normes concernant l'article</p> <p>Ⓛ dichiara la seguente conformità secondo la direttiva UE e le norme per l'articolo</p> <p>Ⓜ verklaart de volgende overeenstemming conform EU richtlijn en normen voor het product</p> <p>Ⓝ declara la siguiente conformidad a tenor de la directiva y normas de la UE para el artículo</p> <p>Ⓖ declara a seguinte conformidade, de acordo com a directiva CE e normas para o artigo</p> <p>Ⓢ attestereer følgende overensstemmelse i medfør af EU-direktiv samt standarder for artikel</p> <p>Ⓡ förklarar följande överensstämmelse enl. EU-direktiv och standarder för artikeln</p> <p>Ⓡ vakuuttaa, että tuote täyttää EU-direktiivin ja standardien vaatimukset</p> <p>Ⓡ tõendab toote vastavust EL direktiivile ja standarditele</p> <p>Ⓡ vydává následující prohlášení o shodě podle směrnice EU a norem pro výrobek</p> <p>Ⓡ potvrjuje sledečo skladnost s smernico EU in standardi za izdelek</p> <p>Ⓡ vydáva nasledujúce prehlásenie o zhode podľa smernice EÚ a noriem pre výrobok</p> <p>Ⓙ a cikkekhez az EU-irányvonal és Normák szerint a következő konformitást jelenté ki</p> | <p>Ⓟ deklaruje zgodność wymienionego poniżej artykułu z następującymi normami na podstawie dyrektywy WE.</p> <p>ⓇⓁ декларира съответното съответствие съгласно Директива на ЕС и норми за артикул</p> <p>ⓁⓇ paskaidro šādu atbilstību ES direktīvai un standartiem</p> <p>ⒿⓇ apibūdina šį atitikimą EU reikalavimams ir prekės normoms</p> <p>ⓇⓁ declară următoarea conformitate conform directivei UE și normelor pentru articolul</p> <p>ⓇⓁ δηλώνει την ακόλουθη συμμόρφωση σύμφωνα με την Οδηγία ΕΚ και τα πρότυπα για το προϊόν</p> <p>ⓇⓇ potvrđuje sljedeću usklađenost prema smjernicama EU i normama za artikl</p> <p>ⓇⓇ potvrđuje sljedeću usklađenost prema smjernicama EU i normama za artikl</p> <p>ⓇⓇ potvrđuje sledeću usklađenost prema smernicama EZ i normama za artikal</p> <p>ⓇⓇ следующим удостоверяется, что следующие продукты соответствуют директивам и нормам ЕС</p> <p>ⓇⓇ проголошує про зазначену нижче відповідність виробу директивам та стандартам ЄС на виріб</p> <p>ⓇⓇ ja izjavува следната сообразност согласно EУ-директивата и нормите за артикли</p> <p>ⓇⓇ Ürünü ile ilgili AB direktifleri ve normları gereğince aşağıda açıklanan uygunluğu belirtir</p> <p>ⓇⓇ erklærer følgende samsvar i henhold til EU-direktivet og standarder for artikkel</p> <p>ⓇⓇ Lýsir uppfyllingu EU-reglna og annarra staðla vöru</p> |
|---|---|

Energystation BT-PS 800 + Ladegerät NG-BT-PS 800 (Einhell)

- | | |
|---|--|
| <input type="checkbox"/> 87/404/EC_2009/105/EC | <input type="checkbox"/> 2006/42/EC |
| <input type="checkbox"/> 2005/32/EC_2009/125/EC | <input type="checkbox"/> Annex IV
Notified Body:
Notified Body No.:
Reg. No.: |
| <input type="checkbox"/> 2006/95/EC | |
| <input type="checkbox"/> 2006/28/EC | |
| <input checked="" type="checkbox"/> 2004/108/EC | <input type="checkbox"/> 2000/14/EC_2005/88/EC |
| <input type="checkbox"/> 2004/22/EC | <input type="checkbox"/> Annex V |
| <input type="checkbox"/> 1999/5/EC | <input type="checkbox"/> Annex VI
Noise: measured L _{WA} = dB (A); guaranteed L _{WA} = dB (A)
P = KW; L/Ø = cm
Notified Body: |
| <input type="checkbox"/> 97/23/EC | |
| <input type="checkbox"/> 90/396/EC_2009/142/EC | |
| <input type="checkbox"/> 89/686/EC_96/58/EC | <input type="checkbox"/> 2004/26/EC
Emission No.: |
| <input checked="" type="checkbox"/> 2011/65/EC | |

Standard references: EN 61558-1; EN 61558-2-6;
EN 55014-1; EN 55014-2; EN 61000-3-2; EN 61000-3-3

Landau/Isar, den 21.03.2014

Weichselgartner/General Manager

Liu/Product-Management

First CE: 14
Art.-No.: 10.911.25 I.-No.: 11014
Subject to change without notice

Archive-File/Record: NAPR006108
Documents registrar: Landauer Josef
Wiesenweg 22, D-94405 Landau/Isar

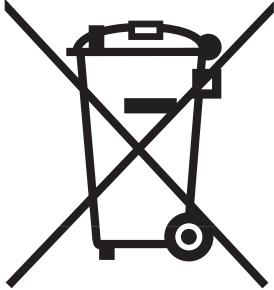

① Nur für EU-Länder

Werfen Sie Elektrowerkzeuge nicht in den Hausmüll!

Gemäß europäischer Richtlinie 2002/96/EG über Elektro- und Elektronik-Altgeräte und Umsetzung in nationales Recht müssen verbrauchte Elektrowerkzeuge getrennt gesammelt werden und einer umweltgerechten Wiederverwertung zugeführt werden.

Recycling-Alternative zur Rücksendeaufforderung:

Der Eigentümer des Elektrogerätes ist alternativ anstelle Rücksendung zur Mitwirkung bei der sachgerechten Verwertung im Falle der Eigentumsaufgabe verpflichtet. Das Altgerät kann hierfür auch einer Rücknahmestelle überlassen werden, die eine Beseitigung im Sinne der nationalen Kreislaufwirtschafts- und Abfallgesetze durchführt. Nicht betroffen sind den Altgeräten beigelegte Zubehörteile und Hilfsmittel ohne Elektrobestandteile.

② For EU countries only

Never place any electric tools in your household refuse.

To comply with European Directive 2002/96/EC concerning old electric and electronic equipment and its implementation in national laws, old electric tools have to be separated from other waste and disposed of in an environment-friendly fashion, e.g. by taking to a recycling depot.

Recycling alternative to the demand to return electrical devices:

As an alternative to returning the electrical device, the owner is obliged to cooperate in ensuring that the device is properly recycled if ownership is relinquished. This can also be done by handing over the used device to a returns center, which will dispose of it in accordance with national commercial and industrial waste management legislation. This does not apply to the accessories and auxiliary equipment without any electrical components which are included with the used device.

③ Uniquement pour les pays de l'Union Européenne

Ne jetez pas les outils électriques dans les ordures ménagères.

Selon la norme européenne 2002/96/CE relative aux appareils électriques et systèmes électroniques usés et selon son application dans le droit national, les outils électriques usés doivent être récoltés à part et apportés à un recyclage respectueux de l'environnement.

Possibilité de recyclage en alternative à la demande de renvoi :

Le propriétaire de l'appareil électrique est obligé, en guise d'alternative à un envoi en retour, à contribuer à un recyclage effectué dans les règles de l'art en cas de cessation de la propriété. L'ancien appareil peut être remis à un point de collecte dans ce but. Cet organisme devra l'éliminer dans le sens de la Loi sur le cycle des matières et les déchets. Ne sont pas concernés les accessoires et ressources fournies sans composants électroniques.

① Solo per paesi membri dell'UE

Non gettate gli utensili elettrici nei rifiuti domestici.

Secondo la Direttiva europea 2002/96/CE sui rifiuti di apparecchiature elettriche ed elettroniche e l'applicazione nel diritto nazionale gli elettroutensili usati devono venire raccolti separatamente e smaltiti in modo ecologico.

Alternativa di riciclaggio alla richiesta di restituzione

Il proprietario dell'apparecchio elettrico è tenuto in alternativa, invece della restituzione, a collaborare in modo che lo smaltimento venga eseguito correttamente in caso ceda l'apparecchio. L'apparecchio vecchio può anche venire consegnato ad un centro di raccolta che provvede poi allo smaltimento secondo le norme nazionali sul riciclaggio e sui rifiuti. Non ne sono interessati gli accessori e i mezzi ausiliari senza elementi elettrici forniti insieme ai vecchi apparecchi.

② Endast för EU-länder

Kasta inte elverktyg i hushållssoporna.

Enligt det europeiska direktivet 2002/96/EG om avfall som utgörs av eller innehåller elektriska eller elektroniska produkter och dess tillämpning i den nationella lagstiftningen, måste förbrukade elverktyg källsorteras och lämnas

Återvinnings-alternativ till begäran om återsändning:

Som ett alternativ till återsändning är ägaren av elutrustningen skyldig att bidra till ändamålsenlig avfallshantering för det fall att utrustningen ska skrotas. Efter att den förbrukade utrustningen har lämnats in till en avfallsstation kan den omhändertas i enlighet med gällande nationella lagstiftning om återvinning och avfallshantering. Detta gäller inte för tillbehörsdelar och hjälpmedel utan elektriska komponenter vars syfte har varit att komplettera den förbrukade utrustningen.

 Samo za zemlje Europske zajednice

Elektroalate ne bacajte u kućno smeće.

U skladu s europskom odredbom 2002/96/EG o starim električnim i elektroničkim uređajima i njezinom primjenom u okviru državnog prava, istrošeni elektroalati moraju se odvojeno sakupiti i zbrinuti na ekološki način u svrhu recikliranja.

Alternativa s recikliranjem u odnosu na zahtjev za povrat uređaja:

Vlasnik elektrouređaja alternativno je obavezan da umjesto povrata robe u slučaju odricanja vlasništva sudjeluje u stručnom zbrinjavanju elektrouređaja. Stari uređaj može se u tu svrhu prepustiti i stanici za preuzimanje rabljenih uređaja koja će provesti uklanjanje u smislu državnog zakona o recikliranju i otpadu. Zakonom nisu obuhvaćeni dijelovi pribora ugrađeni u stare uređaje i pomoćni materijali bez električnih elemenata.

 Samo za zemlje EU

Ne bacajte elektro-alate u kućno smeće!

Shodno evropskoj smernici 2002/96/EG o starim električnim i elektronskim uređajima i primeni državnog prava, istrošeni elektro-alati mora da se odvojeno sakupe i eliminišu na ekološki primeren način u stanici za recikliranje.

Alternativa recikliranju prema zahtevima za povrat uređaja:

Vlasnik elektro-uređaja alternativno je obavezan da umesto povrata robe u slučaju predaje vlasništva učestvuje u stručnom eliminisanju elektro-uređaja. Stari uređaj može da se u tu svrhu prepusti i stanici za preuzimanje rabljenih uređaja koja će provesti odstranjivanje u smislu državnog zakona o reciklaži i otpadu. Zakonom nisu obuhvaćeni delovi pribora ugrađeni u stare uređaje i pomoćni materijali bez električnih elemenata.

Ⓜ Enkel voor EU-landen

Elektrisch gereedschap hoort niet bij het huisvuil thuis.

Volgens de Europese richtlijn 2002/96/EG op afgedankte elektrische en elektronische toestellen en omzetting in nationaal recht dienen afgedankte elektrische gereedschappen afzonderlijk te worden verzameld en milieuvriendelijk te worden gerecycleerd.

Recyclagealternatief i.p.v. het verzoek het toestel terug te sturen:

In plaats van het elektrische toestel terug te sturen is alternatief de eigenaar van het toestel gehouden mee te werken aan de adequate recyclage als het eigendom wordt opgegeven. Hiervoor kan het afgedankte toestel eveneens bij een inzamelplaats worden afgegeven waar het toestel wordt verwijderd als bedoeld in de wetgeving in zake afvalverwerking en recyclage. Dit geldt niet voor toebehorenstukken en hulpmiddelen zonder elektrische componenten die bij de afgedankte toestellen zijn bijgevoegd.

ⓔ Sólo para países miembros de la UE

No tire herramientas eléctricas en la basura casera.

Según la directiva europea 2002/96/CE sobre aparatos usados electrónicos y eléctricos y su aplicación en el derecho nacional, dichos aparatos deberán recogerse por separado y eliminarse de modo ecológico para facilitar su posterior reciclaje.

Alternativa de reciclaje en caso de devolución:

El propietario del aparato eléctrico, en caso de no optar por su devolución, está obligado a reciclar adecuadamente dicho aparato eléctrico. Para ello, también se puede entregar el aparato usado a un centro de reciclaje que trate la eliminación de residuos respetando la legislación nacional sobre residuos y su reciclaje. Esto no afecta a los medios auxiliares ni a los accesorios sin componentes eléctricos que acompañan a los aparatos usados.

ⓔ Só para países da UE

Não deite as ferramentas eléctricas para o lixo doméstico.

Segundo a directiva europeia 2002/96/CE relativa aos resíduos de equipamentos eléctricos e electrónicos e a respectiva transposição para o direito interno, as ferramentas eléctricas usadas devem ser recolhidas separadamente e colocadas nos ecopontos para efeitos de reciclagem.

Alternativa de reciclagem à devolução:

O proprietário do aparelho eléctrico no caso de não optar pela devolução é obrigado a reciclar adequadamente o aparelho eléctrico. Para tal, o aparelho usado também pode ser entregue a uma instalação de recolha que trate da eliminação de resíduos, respeitando a legislação nacional sobre resíduos e respectiva reciclagem. Não estão abrangidos os meios auxiliares e os acessórios sem componentes electrónicos, que acompanham os aparelhos usados.

ⓔ Μόνο για χώρες της ΕΕ

Μη πετάτε ηλεκτρικές συσκευές στα οικιακά απορρίμματα.

Σύμφωνα με την Οδηγία 2002/96/ΕΚ για μεταχειρισμένες ηλεκτρικές και ηλεκτρονικές συσκευές και για την μετατροπή σε Εθνικό Δίκαιο πρέπει να συγκεντρώνονται χωριστά τα ηλεκτρικά εργαλεία και να ανακυκλώνονται.

Εναλλακτική λύση ανακύκλωσης αντί επιστροφής

Ο ιδιοκτήτης της ηλεκτρικής συσκευής υποχρεούται εναλλακτικά, αντί να επιστρέψει τη συσκευή, να συμβάλει στην σωστή διάθεση σε περίπτωση που δεν χρειάζεται πλέον τη συσκευή. Η μεταχειρισμένη συσκευή μπορεί να παραχωρηθεί σε Υπηρεσία απόσυρσης η οποία θα εκτελέσει την διάθεση του προϊόντος σύμφωνα με τις εθνικές προδιαγραφές ανακύκλωσης και απορριμμάτων. Δεν συμπεριλαμβάνονται τα εξαρτήματα ή βοηθητικά εξαρτήματα των μεταχειρισμένων συσκευών χωρίς ηλεκτρικά τμήματα.

④ Sadece AB Ülkeleri İçin Geçerlidir

Elektrikli cihazları çöpe atmayınız.

Elektrikli ve elektronik aletler ile ilgili 2002/96/AB nolu Avrupa Yönetmeliğince ve ilgili yönetmeliğin ulusal normalara uyarlanması sonucunda kullanılan elektrikli aletler ayrıştırılmış olarak toplanacak ve çevreye zarar vermeyecek şekilde geri kazanım sistemlerine teslim edilecektir.

Kullanılmış Cihazların İadesi Yerine Uygulanacak Geri Dönüşüm Alternatifi:

Kullanılmış elektrikli alet ve cihaz sahipleri bu eşyalarını iade etme yerine alternatif olarak, yönetmeliklere uygun olarak çalışan geri dönüşüm merkezlerine vermekle yükümlüdür. Bunun için kullanılan cihaz, ulusal dönüşüm ekonomisi ve atık kanununa göre atıkların arıtılmasını sağlayan kullanılan cihaz teslim alma yerine teslim edilecektir. Kullanılmış alet ve cihazlara eklenen ve elektrikli sistemi bulunmayan aksesuar ile yardımcı malzemeler bu düzenlemeden muaf tutulur.

④ Koskee ainoastaan EU-jäsenmaita

Älä heitä sähköjätökaluja kotitalousjätteisiin.

Sähkökäyttöisiä ja elektronisia vanhoja laitteita koskevan Euroopan direktiivin 2002/96/EY mukaan, joka on sisällytetty kansallisiin lakeihin, tulee loppuun käytetyt sähkökäyttöiset työkalut kerätä erikseen ja toimittaa ympäristöystävälliseen kierrätykseen uusiokäyttöä varten.

Kierrätys vaihtoehtona takaisinlähettämiselle:

Sähkölaitteen omistajan velvollisuus on takaisinlähettämisen vaihtoehtona avustaa laitteen asianmukaisesti hävittämistä kierrätyksen kautta, kun laite poistetaan käytöstä. Laitteen voi toimittaa myös kierrätyspisteeseen, joka suorittaa laitteen hävittämisen paikallisten kierrätys- ja jätteenpoistomääräysten mukaisesti hyödyntäen käyttökelpoiset raaka-aineet. Tämä ei koske käytöstä poistettaviin laitteisiin kuuluvia lisävarusteita tai apulaitteita, joissa ei ole sähköosia.

(D)

Der Nachdruck oder sonstige Vervielfältigung von Dokumentation und Begleitpapieren der Produkte, auch auszugsweise ist nur mit ausdrücklicher Zustimmung der ISC GmbH zulässig.

(GB)

The reprinting or reproduction by any other means, in whole or in part, of documentation and papers accompanying products is permitted only with the express consent of ISC GmbH.

(F)

La réimpression ou une autre reproduction de la documentation et des documents d'accompagnement des produits, même incomplète, n'est autorisée qu'avec l'agrément exprès de l'entreprise ISC GmbH.

(I)

La ristampa o l'ulteriore riproduzione, anche parziale, della documentazione o dei documenti d'accompagnamento dei prodotti è consentita solo con l'esplicita autorizzazione da parte della ISC GmbH.

(S)

Eftertryck eller annan duplicering av dokumentation och medföljande underlag för produkter, även utdrag, är endast tillåtet med uttryckligt tillstånd från ISC GmbH.

(HR) (BH)

Naknadno tiskanje ili slična umnožavanja dokumentacije i pratećih papira ovih proizvoda, čak i djelomično kopiranje, moguće je samo uz izričito dopuštenje tvrtke ISC GmbH.

(RS)

Potpuno ili delimično štampanje ili umnožavanje dokumentacije i službenih papira koji su priloženi proizvodu dozvoljeno je samo uz izričitu saglasnost firme ISC GmbH.

(NL)

Nadruk of andere reproductie van documentatie en geleidepapieren van de producten, geheel of gedeeltelijk, enkel toegestaan mits uitdrukkelijke toestemming van ISC GmbH.

(E)

La reimpresión o cualquier otra reproducción de documentos e información adjunta a productos, incluida cualquier copia, sólo se permite con la autorización expresa de ISC GmbH.

(P)

A reprodução ou duplicação, mesmo que parcial, da documentação e dos anexos dos produtos, carece da autorização expressa da ISC GmbH.

(GR)

Η ανατύπωση ή άλλη αναπαραγωγή τεκμηριώσεων και συνοδευτικών φυλλαδίων των προϊόντων της εταιρείας, ακόμη και σε αποσπάσματα, επιτρέπεται μόνο μετά από ρητή έγκριση της εταιρείας ISC GmbH.

(TR)

Ürünlerinin dokümantasyonu ve evraklarının kısmen olsa dahi kopyalanması veya başka şekilde çoğaltılması, yalnızca ISC GmbH firmasının özel onayı alınmak şartıyla serbesttir.

(FI)

Tuotteiden dokumentaatioiden ja muiden mukaanliitettyjen asiakirjojen vain osittainkin kopiointi tai muunlainen monistaminen on sallittu ainoastaan ISC GmbH:n nimenomaisella luvalla.

- (D) Technische Änderungen vorbehalten
- (GB) Technical changes subject to change
- (F) Sous réserve de modifications
- (I) Con riserva di apportare modifiche tecniche
- (S) Förbehåll för tekniska förändringar
- (HR) (BH) Zadržavamo pravo na tehnične izmjene.
- (RS) Zadržavamo pravo na tehničke promene
- (NL) Technische wijzigingen voorbehouden
- (E) Salvo modificaciones técnicas
- (P) Salvaguardem-se alterações técnicas
- (GR) Ο κατασκευαστής διατηρεί το δικαίωμα τεχνικών αλλαγών
- (TR) Teknik değişiklikler olabilir
- (FI) Oikeus teknisiin muutoksiin pidätetään

GB **GUARANTEE CERTIFICATE**

Dear Customer,

All of our products undergo strict quality checks to ensure that they reach you in perfect condition. In the unlikely event that your device develops a fault, please contact our service department at the address shown on this guarantee card. You can also contact us by telephone using the service number shown. Please note the following terms under which guarantee claims can be made:

1. These guarantee conditions regulate additional guarantee services. Your statutory guarantee claims are not affected by this guarantee. Our guarantee is free of charge to you.
2. Our guarantee only covers defects suffered by the device which have been verifiably caused by a material or manufacturing fault and is limited to the rectification of such defects or the replacement of the device at our discretion.

Please note that our devices are not designed for use in commercial, trade or professional applications. A guarantee contract will not be created if the device has been used by commercial, trade or industrial business or has been exposed to similar stresses during the guarantee period.

3. The following are not covered by our guarantee:
 - Damage to the device caused by a failure to follow the assembly instructions or due to incorrect installation, a failure to follow the operating instructions (for example connecting it to an incorrect mains voltage or current type) or a failure to follow the maintenance and safety instructions or by exposing the device to abnormal environmental conditions or by lack of care and maintenance.
 - Damage to the device caused by abuse or incorrect use (for example overloading the device or the use of unapproved tools or accessories), ingress of foreign bodies into the device (such as sand, stones or dust, transport damage), the use of force or damage caused by external forces (for example by dropping it).
 - Damage to the device or parts of the device caused by normal or natural wear or tear or by normal use of the device.
4. The guarantee is valid for a period of 24 months starting from the purchase date of the device. Guarantee claims should be submitted before the end of the guarantee period within two weeks of the defect being noticed. No guarantee claims will be accepted after the end of the guarantee period. The original guarantee period remains applicable to the device even if repairs are carried out or parts are replaced. In such cases, the work performed or parts fitted will not result in an extension of the guarantee period, and no new guarantee will become active for the work performed or parts fitted. This also applies if an on-site service is used.
5. Please report the defective device on the following internet address to register your guarantee claim: www.isc-gmbh.info. If the defect is covered by our guarantee, then the item in question will either be repaired immediately and returned to you or we will send you a new replacement device.

Of course, we are also happy offer a chargeable repair service for any defects which are not covered by the scope of this guarantee or for units which are no longer covered. To take advantage of this service, please send the device to our service address.

Also refer to the restrictions of this warranty concerning wear parts, consumables and missing parts as set out in the service information in these operating instructions.

F BULLETIN DE GARANTIE

Chère Cliente, Cher Client,

nos produits sont soumis à un contrôle de qualité très strict. Si toutefois, il arrivait que cet appareil ne fonctionne pas parfaitement, nous en sommes désolés et nous vous prions de vous adresser à notre service après-vente à l'adresse indiquée sur le bon de garantie. Nous nous tenons également volontiers à votre disposition par téléphone au numéro de service après-vente indiqué. La garantie est valable dans les conditions suivantes :

1. Ces conditions de garantie gèrent des prestations de garantie supplémentaires. Vos droits légaux en matière de garantie restent inchangés. Notre prestation de garanti est gratuite pour vous.
2. La prestation de garantie concerne uniquement les défauts de l'appareil dont il est prouvé qu'ils résultent d'un défaut de matériau ou de fabrication et se limite en fonction de notre décision soit à l'élimination de tels défauts sur l'appareil, soit au remplacement de l'appareil.
Veillez au fait que nos appareils, conformément au règlement, n'ont pas été conçus pour être utilisés dans un environnement professionnel, industriel ou artisanal. Il n'y a donc pas de contrat de garantie quand l'appareil a été utilisé professionnellement, artisanalement ou par des sociétés industrielles ou exposé à une sollicitation semblable pendant la durée de la garantie.
3. Sont exclus de notre garantie :
 - les dommages liés au non-respect des instructions de montage ou en raison d'une installation incorrecte, au non-respect du mode d'emploi (en raison par ex. du branchement de l'appareil sur la tension de réseau ou le type de courant incorrect), au non-respect des dispositions de maintenance et de sécurité ou résultant d'une exposition de l'appareil à des conditions environnementales anormales ou d'un manque d'entretien et de maintenance.
 - les dommages résultant d'une utilisation abusive ou non conforme (comme par ex. une surcharge de l'appareil ou une utilisation d'outils ou d'accessoires non autorisés), de la pénétration d'objets étrangers dans l'appareil (comme par ex. du sable, des pierres ou de la poussière), de l'utilisation de la force ou de la violence (comme par ex. les dommages liés aux chutes).
 - les dommages sur l'appareil ou des parties de l'appareil résultant de l'usure normale liée à l'utilisation de l'appareil ou de toute autre usure naturelle.
4. La durée de garantie est de 24 mois et débute à la date d'achat de l'appareil. Les droits à la garantie doivent être revendiqués avant l'expiration de la durée de garantie dans un délai de deux semaines après avoir constaté le défaut. La revendication de droits à la garantie après expiration de la durée de garantie est exclue. La réparation ou l'échange de l'appareil n'entraîne ni une extension de la durée de garantie ni le début d'une nouvelle durée de garantie pour cet appareil ou toute autre pièce de rechange installée sur l'appareil. Cela est valable également dans le cas d'une intervention du service après-vente à domicile.
5. Pour faire valoir vos droits à la garantie, veuillez enregistrer l'appareil défectueux à l'adresse suivante : www.isc-gmbh.info. Si le défaut de l'appareil est inclut dans la garantie, vous recevrez sans délai un appareil réparé ou un nouvel appareil.

Bien entendu, nous réparons volontiers les défauts de votre appareil qui ne sont pas ou plus compris dans l'étendue de la garantie contre le remboursement des frais de réparation. Pour cela, veuillez envoyer l'appareil à notre adresse de service après-vente.

Pour les pièces d'usure, de consommation et manquantes, nous renvoyons aux restrictions de cette garantie conformément aux informations du service après-vente de ce mode d'emploi.

I CERTIFICATO DI GARANZIA

Gentili clienti,

i nostri prodotti sono soggetti ad un rigido controllo di qualità. Se l'apparecchio non dovesse tuttavia funzionare correttamente, ci scusiamo e vi preghiamo di rivolgervi al nostro servizio di assistenza clienti all'indirizzo indicato in questa scheda di garanzia. Siamo a vostra disposizione anche telefonicamente al numero del Servizio Assistenza indicato. Per la rivendicazione dei diritti di garanzia vale quanto segue:

1. Queste condizioni di garanzia regolano ulteriori prestazioni di garanzia. La presente garanzia non tocca i vostri diritti al ricorso in garanzia previsti dalla legge. Le nostre prestazioni di garanzia sono per voi gratuite.
2. La prestazione di garanzia riguarda esclusivamente i difetti dell'apparecchio provatamente riconducibili a errori del materiale o di produzione ed è limitata, a nostra discrezione, all'eliminazione di questi difetti o alla sostituzione dell'apparecchio.
Tenete presente che i nostri apparecchi non sono stati costruiti per l'impiego artigianale, professionale o imprenditoriale. Pertanto un contratto di garanzia non viene concluso se l'apparecchio è stato usato entro il periodo di garanzia in attività artigianali, imprenditoriali o industriali o se è stato sottoposto a sollecitazioni equivalenti.
3. Sono esclusi dalla nostra garanzia:
 - Danni all'apparecchio causati dalla mancata osservanza delle istruzioni di montaggio o per un'installazione non corretta, dalla mancata osservanza delle istruzioni per l'uso (come ad es. collegamento a una tensione di rete o a un tipo di corrente non corretti), dalla mancata osservanza delle norme relative alla manutenzione e alla sicurezza, dall'esposizione dell'apparecchio a condizioni ambientali anomale o per la mancata esecuzione di pulizia e manutenzione.
 - Danni all'apparecchio dovuti a usi impropri o illeciti (come per es. sovraccarico dell'apparecchio o utilizzo di utensili di ricambio o accessori non consentiti), alla penetrazione di corpi estranei nell'apparecchio (come per es. sabbia, pietre o polvere, danni dovuti al trasporto), all'impiego della forza o a influssi esterni (come per es. danni causati da caduta).
 - Danni all'apparecchio o a parti di esso da ricondurre a un'usura comune, dovuta all'uso o di altro tipo naturale.
4. Il periodo di garanzia è 24 mesi e inizia a partire dalla data di acquisto dell'apparecchio. I diritti di garanzia devono essere fatti valere prima della scadenza del periodo di garanzia, entro due settimane dopo avere accertato il difetto. È esclusa la rivendicazione di diritti di garanzia dopo la scadenza del relativo periodo. La riparazione o la sostituzione dell'apparecchio non comporta una proroga del periodo di garanzia e con questa prestazione per l'apparecchio o per pezzi di ricambio eventualmente installati non inizia un nuovo periodo di garanzia. Ciò vale anche nel caso in cui si ricorra a un servizio sul posto.
5. Per rivendicare il diritto di garanzia vi preghiamo di denunciare l'apparecchio difettoso sul sito internet: www.isc-gmbh.info. Se il difetto dell'apparecchio rientra nella nostra prestazione di garanzia, ricevete prontamente l'apparecchio riparato o un apparecchio nuovo.

Naturalmente effettuiamo a pagamento anche riparazioni sull'apparecchio che non rientrano o non rientrano più nella garanzia. A tale scopo inviate l'apparecchio all'indirizzo del nostro Centro Assistenza.

Per parti mancanti, di consumo e soggette a usura rimandiamo alle limitazioni di questa garanzia secondo le informazioni sul Servizio Assistenza di queste istruzioni per l'uso.

S GARANTIBEVIS

Bästa kund,

våra produkter genomgår en sträng kvalitetskontroll. Om denna produkt mot förmodan inte fungerar på rätt sätt, beklagar vi detta och ber dig att kontakta vår serviceavdelning under adressen som anges på garantikortet. Vi står även gärna till tjänst på telefon under servicenumret som anges nedan. Följande punkter gäller för att du ska kunna göra anspråk på garantin:

1. I dessa garantivillkor regleras extra garantitjänster. Garantianspråk som regleras enligt lag påverkas inte av denna garanti. Våra garantitjänster är gratis för dig.
2. Garantitjänsterna omfattar endast sådana brister i produkten som bevisligen kan härledas till material- eller tillverkningsfel. Vi avgör om sådana brister i produkten ska åtgärdas eller om produkten ska bytas ut. Tänk på att våra produkter endast får användas till ändamålsenligt syfte och inte har konstruerats för kommersiell, hantverksmässig eller yrkesmässig användning. Ett garantiavtal sluts därför ej om produkten inom garantitiden har använts inom yrkesmässiga, hantverksmässiga eller industriella verksamheter eller har utsatts för liknande påkänning.
3. Garantin omfattar inte:
 - Skador på produkten som kan härledas till att monteringsanvisningen missaktats eller på grund av felaktig installation, åsidosatt bruksanvisning (t ex anslutning till felaktig nätspänning eller strömart), missaktade underhålls- och säkerhetsbestämmelser, om produkten utsätts för onormala miljöfaktorer eller bristfällig skötsel och underhåll.
 - Skador på produkten som kan härledas till missbruk eller ej ändamålsenlig användning (t ex överbelastning av produkten eller användning av ej godkända insatsverktyg eller tillbehör), främmande partiklar som har trängt in i produkten (t ex sand, sten eller damm, transportskador), yttre våld eller yttre påverkan (t ex skador efter att produkten fallit ned).
 - Skador på produkten eller delar av produkten som kan härledas till bruksmässigt, normalt eller för övrigt naturligt slitage.
4. Garantitiden uppgår till 24 månader och gäller från datumet när produkten köptes. Medan garantitiden fortfarande gäller ska anspråk på garanti ställas inom två veckor efter att defekten fastställdes. Det är inte möjligt att ställa anspråk på garanti efter att garantitiden har löpt ut. Garantitiden förlängs inte när produkten repareras eller byts ut, dessutom medför sådana arbeten inte att en ny garantitid börjar gälla för produkten eller för ev. reservdelar som har monterats in. Detta gäller även vid hembesök.
5. Anmäl den defekta produkten på följande webbplats för att göra anspråk på garantin: www.isc-gmbh.info. Om defekten i produkten täcks av våra garantitjänster, får du genast en reparerad eller ny produkt.

Givetvis kan vi även, mot debitering, åtgärda skador som antingen inte täcks av garantin eller som har uppstått efter garantitidens slut. Skicka in produkten till nedanstående serviceadress.

För slitage- och förbrukningsdelar samt för delar som saknas hänvisar vi till begränsningarna i garantin enligt serviceinformationen som anges i denna bruksanvisning.

JAMSTVENI LIST

Poštovani kupče,

naši proizvodi podliježu strogoj kontroli kvalitete. Ako ovaj uređaj ipak ne bi besprijekorno funkcionirao, jako nam je žao i molimo Vas da se obratite našoj servisnoj službi na adresu navedenu na ovom jamstvenom listu.

Također ćemo Vam sa zadovoljstvom pomoći putem telefona na navedenom broju servisa. Za zahtijevanje jamstva vrijedi slijedeće:

1. Ovi jamstveni uvjeti reguliraju dodatna jamstva. Ovo jamstvo ne utječe na Vaše zakonske jamstvene zahtjeve. Naša jamstvena usluga za Vas je besplatna.
2. Usluga jamstva obuhvaća isključivo nedostatke na uređaju koji su dokazano posljedica greške u materijalu ili proizvodne greške i ograničena je na uklanjanje takvih nedostataka ili zamjenu uređaja, po našem izboru. Molimo Vas da obratite pozornost na to da naši uređaji nisu pogodni za korištenje u komercijalne, obrtničke ili profesionalne svrhe. Stoga se ugovor o jamstvu neće realizirati ako je uređaj u razdoblju jamstva korišten u komercijalne, obrtničke ili industrijske svrhe, ili je bio izložen identičnom opterećenju.
3. Naše jamstvo isključuje:
 - Štete na uređaju koje nastanu zbog nepridržavanja uputa za montažu ili zbog nestručne instalacije, nepridržavanja uputa za uporabu (kao npr. zbog priključka na pogrešni mrežni napon ili vrstu struje) ili nepridržavanja odredbi za održavanje i sigurnosnih odredbi, ili zbog izlaganja uređaja nenormalnim uvjetima okoline, ili zbog nedostatka njege i održavanja.
 - Štete na uređaju koje nastanu zbog zlouporabe ili nestručne primjene (kao npr. preopterećenje uređaja ili korištenje nedopuštenih namjenskih alata ili pribora), zbog prodiranja stranih tijela u uređaj (kao npr. pijesak, kamenje ili prašina, transportna oštećenja), zbog primjene sile ili vanjskih djelovanja (npr. oštećenja zbog pada).
 - Štete na uređaju ili dijelovima uređaja čiji je uzrok prirodno trošenje uporabom, uobičajeno ili ostalo trošenje.
4. Jamstveni rok iznosi 24 mjeseca a počinje s danom kupnje uređaja. Jamstveni zahtjevi podnose se prije isteka jamstvenog roka u roku od dva tjedna nakon što utvrdite kvar. Podnošenje zahtjeva nakon isteka jamstvenog roka ne prihvaća se. Popravak ili zamjena uređaja neće rezultirati produljenjem jamstvenog roka, niti zbog ove usluge za uređaj ili eventualno ugrađene rezervne dijelove stupa na snagu novi jamstveni rok. To vrijedi također kod korištenja usluge na licu mjesta.
5. Za zahtijevanje jamstva neispravan uređaj treba prijaviti na: www.isc-gmbh.info. Ako naša jamstvena usluga obuhvaća kvar na uređaju, odmah ćemo Vam vratiti popravljene ili novi uređaj.

Podrazumijeva se da uz naknadu troškova također popravljamo kvarove koje jamstvo ne ili više ne obuhvaća. Molimo Vas da u tom slučaju uređaj pošaljete na adresu našeg servisa.

Upozoravamo na ograničenja ovog jamstva za potrošne, istrošene i neispravne dijelove u skladu s informacijama o servisu u ovim uputama za uporabu.

(RS) GARANCIJSKI LIST

Poštovani kupče,

naši proizvodi podležu strogoj kontroli kvaliteta. Ako ovaj uređaj ipak ne bi radio besprekorno, veoma nam je žao i molimo vas da se obratite našem servisu na adresu navedenu na ovom garantnom listu. Na raspolaganju smo vam takođe na navedenom telefonskom broju servisa. Za garantni zahtev važi sledeće:

1. Ovi garantni uslovi regulišu dodatne garantne usluge. Ova garancija se ne odnosi na Vaše zakonske garantne zahteve. Naša garantna usluga za Vas je besplatna.
2. Usluga garancije obuhvata isključivo nedostatke na uređaju koji su dokazano posledica greške na materijalu ili proizvodne greške i ograničena je na uklanjanje takvih nedostataka ili zamenu uređaja po našem izboru. Molimo da obratite pažnju na to da naši uređaji nisu podesni da se koriste za komercijalne, zanatske ili industrijske svrhe. Stoga se ugovor o garanciji neće realizovati, ako je uređaj u periodu garancije korišćen za komercijalne, zanatske ili industrijske svrhe, ili je bio izložen identičnom opterećenju.
3. Naša garancija ne obuhvata:
 - Štete na uređaju koje nastaju zbog nepridržavanja uputstava za montažu ili zbog nestručne instalacije, nepoštovanja uputstava za upotrebu (kao npr. zbog priključka na pogrešan napon strujne mreže ili vrstu struje) ili nepridržavanja odredbi za održavanje i bezbednosnih odredbi, ili zbog izlaganja uređaja nenormalnim uslovima okoline, ili zbog nedostatka nege i održavanja.
 - Štete na uređaju koje nastaju zbog zloupotrebe ili nestručne primene (kao npr. preopterećenje uređaja ili korišćenje nedozvoljenih namenskih alata ili pribora), zbog prodiranja stranih tela u uređaj (kao npr. pesak, kamenje ili prašina, transportna oštećenja), zbog primene sile ili spoljnih dejstvanja (npr. oštećenja zbog pada).
 - Štete na uređaju ili delovima uređaja čiji je uzrok prirodno trošenje upotrebom, uobičajeno ili ostalo trošenje.
4. Garantni rok iznosi 24 meseca, a počinje sa datumom kupovine uređaja. Garantni zahtevi stupaju na snagu pre isteka roka unutar dve sedmice nakon što ste primetili kvar. Stupanje garantnih zahteva na snagu nakon isteka garantnog roka je isključeno. Popravak ili zamena uređaja neće rezultovati produženjem garantnog roka, niti će zbog ove usluge za uređaj ili eventualno ugrađene rezervne delove stupiti na snagu novi garantni rok. To takođe važi kod korišćenja usluga na licu mesta.
5. Za zahtevanje garancije neispravan uređaj treba prijaviti na: www.isc-gmbh.info. Ako naša garancija obuhvata dotični kvar na uređaju, odmah ćemo vam poslati popravljen ili novi uređaj.

Podrazumeva se da ćemo vam uz nadoknadu troškova ukloniti kvarove na uređaju koje garancija ne obuhvata ili ih više ne obuhvata. Molimo vas da nam u tom slučaju pošaljete uređaj na adresu našeg servisa.

Upozoravamo na ograničenje ove garancije za habajuće, istrošene i neispravne delove u skladu s garantnim uslovima u ovim uputstvima za upotrebu.

NL GARANTIEBEWIJS

Geachte klant,

onze producten worden onderworpen aan een strenge kwaliteitscontrole. Mocht dit apparaat echter ooit niet naar behoren functioneren, spijt dit ons ten zeerste en vragen u zich te wenden tot onze servicedienst onder het adres vermeld op dit garantiebewijs. Wij staan ook graag telefonisch tot uw dienst via het vermelde servicetelefoonnummer. Voor eisen in verband met het recht garantie geldt het volgende:

1. Deze garantievoorwaarden regelen bijkomende garantieprestaties. Uw wettelijke garantieclaims blijven onaangetast door deze garantie. Onze garantieprestatie is voor u gratis.
2. De garantie geldt uitsluitend voor gebreken aan het apparaat die aantoonbaar vallen te herleiden tot een materiaal- of fabricagefout, en is naar ons goedgevoelen beperkt tot het verhelpen van zulke defecten of de vervanging van het apparaat.
Wij wijzen erop dat onze apparaten overeenkomstig hun bestemming niet ontworpen zijn voor commercieel, ambachtelijk of industrieel gebruik. Van een garantiecontract is derhalve geen sprake, als het apparaat binnen de garantieperiode in commerciële, ambachtelijke of industriële bedrijven werd ingezet of aan een daarmee gelijk te stellen belasting werd blootgesteld.
3. Van onze garantie zijn uitgesloten:
 - Schade aan het apparaat als gevolg van niet-inachtneming van de montagehandleiding of op grond van ondeskundige installatie, als gevolg van niet-inachtneming van de gebruiksaanwijzing (zoals bijv. door aansluiting aan een verkeerde netspanning of stroomsoort) of niet-inachtneming van de onderhouds- en veiligheidsvoorschriften, door blootstelling van het apparaat aan abnormale omgevingsvoorwaarden of door nalatig onderhoud en verzorging.
 - Schade aan het apparaat als gevolg van misbruik of ondeskundige toepassingen (zoals bijv. overbelasting van het apparaat of de inzet van niet toegelaten gereedschappen of toebehoren), binnendringen van vreemde voorwerpen in het apparaat (zoals bijv. zand, stenen of stof, transportschade), gebruik van geweld of als gevolg van externe invloeden (zoals bijv. schade door vallen).
 - Schade aan het apparaat of aan delen van het apparaat die valt te herleiden tot slijtage als gevolg van gebruik, en als gevolg van normale of andere natuurlijke slijtage.
4. De garantieperiode bedraagt 24 maanden en gaat in op de datum van aankoop van het apparaat. Garantieclaims dienen voor het verloop van de garantieperiode binnen de twee weken na het vaststellen van het defect geldend te worden gemaakt. Het indienen van garantieclaims na verloop van de garantieperiode is uitgesloten. De herstelling of vervanging van het apparaat leidt niet tot een verlenging van de garantieperiode noch wordt door deze prestatie een nieuwe garantieperiode voor het apparaat of voor eventueel ingebouwde wisselstukken op gang gebracht. Dit geldt ook bij het ter plaatse uitvoeren van een serviceactiviteit.
5. Gelieve om een garantieclaim geldend te maken het defecte apparaat aan te melden onder: www.isc-gmbh.info. Valt het defect van het apparaat binnen onze garantieprestatie, dan bezorgen wij u per omgaande een hersteld of nieuw apparaat terug.

Uiteraard staan wij ook tot u dienst om, mits betaling van de kosten, defecten van het apparaat te verhelpen die buiten de garantieomvang vallen. Te dien einde stuurt u het apparaat aan ons serviceadres op.

Voor slijtstukken, verbruiksmateriaal en ontbrekende onderdelen wordt verwezen naar de beperkingen van deze garantie conform de service-informatie van deze handleiding.

E CERTIFICADO DE GARANTÍA

Estimado cliente:

Nuestros productos están sometidos a un estricto control de calidad. No obstante, lamentaríamos que este aparato dejara de funcionar correctamente, en tal caso, le rogamos que se dirija a nuestro servicio de atención al cliente en la dirección indicada en la parte inferior de la presente tarjeta de garantía. Con mucho gusto le atenderemos también telefónicamente en el número de servicio indicado a continuación. Para hacer válido el derecho de garantía, proceda de la siguiente forma:

1. Estas condiciones de garantía regulan prestaciones de la garantía adicionales. Las prestaciones de garantía que le corresponden conforme a ley no se ven afectadas por la presente. Nuestra prestación de garantía es gratuita para usted.
2. La prestación de garantía se extiende exclusivamente a defectos que se pueda demostrar que han sido ocasionados por fallos de material o de producción y está limitada, según nosotros mismo decidamos, a la reparación de los mismos o al cambio del aparato.
Es preciso tener en consideración que nuestro aparato no está indicado para un uso comercial, industrial o en taller. Por lo tanto, no procederá un contrato de garantía cuando se utilice el aparato dentro del periodo de garantía en zonas industriales, comerciales o talleres, así como actividades similares.
3. Nuestra garantía no cubre:
 - Daños en el aparato ocasionados por la no observancia de las instrucciones de montaje o por una instalación no profesional, no observancia de las instrucciones de uso (como, p. ej., conexión a una tensión de red o corriente no indicada) o la no observancia de las disposiciones de mantenimiento y seguridad o por la exposición del aparato a condiciones anormales del entorno o por la falta de cuidado o mantenimiento.
 - Daños en el aparato ocasionados por aplicaciones impropias o indebidas (como, p. ej., sobrecarga del aparato o uso de herramientas o accesorios no homologados), introducción de cuerpos extraños en el aparato (como, p. ej., arena, piedras o polvo, daños producidos por el transporte), uso violento o influencias externa (como, p. ej., daños por caídas).
 - Daños en el aparato o en piezas del aparato provocados por el desgaste natural, habitual o producido por el uso.
4. El periodo de garantía es de 24 meses y comienza en la fecha de la compra del aparato. El derecho de garantía debe hacerse válido, antes de finalizado el plazo de garantía, dentro de un periodo de dos semanas una vez detectado el defecto. El derecho de garantía vence una vez transcurrido el plazo de garantía. La reparación o cambio del aparato no conllevará ni una prolongación del plazo de garantía ni un nuevo plazo de garantía ni para el aparato ni para las piezas de repuesto montadas. Esto también se aplica en el caso de un servicio in situ.
5. Para hacer efectivo su derecho a garantía, registre su aparato defectuoso en: www.isc-gmbh.info. Si nuestra prestación de garantía incluye el defecto aparecido en el aparato, recibirá de inmediato un aparato reparado o nuevo de vuelta.

Naturalmente, también solucionaremos los defectos del aparato que no se encuentren comprendidos o ya no se encuentren comprendidos en la garantía, en este caso contra reembolso de los costes. Para ello, envíe el aparato a nuestra dirección de servicio técnico.

Para piezas de desgaste, de repuesto y falta de piezas nos remitimos a las limitaciones de esta garantía conforme a la información de servicio de este manual de instrucciones.

P CERTIFICADO DE GARANTIA

Estimado(a) cliente,

os nossos produtos são submetidos a um rigoroso controlo de qualidade. Se, ainda assim, o aparelho não funcionar nas devidas condições, lamentamos esse facto e pedimos-lhe que se dirija ao nosso serviço de assistência técnica na morada indicada no presente certificado de garantia. Se preferir, também pode contactar-nos telefonicamente através do número de assistência técnica indicado. O exercício dos direitos de garantia está sujeito às seguintes condições:

1. As presentes condições de garantia regem as prestações de garantia complementar e não afectam os seus direitos legais de garantia. O nosso serviço de garantia é prestado gratuitamente.
2. O serviço de garantia cobre exclusivamente as deficiências do aparelho decorrentes de erros de material ou de fabrico comprovados, e está, por nossa opção, limitado à eliminação de tal falta no aparelho ou à substituição do mesmo.

Chamamos a atenção para o facto de os nossos aparelhos não terem sido concebidos para uso comercial, artesanal ou profissional. Não haverá, por isso, lugar a um contrato de garantia no caso de o aparelho ter sido utilizado, dentro do período de garantia, em empresas do sector comercial, artesanal ou industrial ou actividades equiparáveis.

3. Excluídos pela nossa garantia estão:
 - Danos no aparelho resultantes da inobservância das instruções de montagem ou de uma instalação incorrecta, da inobservância do manual de instruções (como p. ex. a ligação a uma tensão de rede ou tipo de corrente errada) ou da inobservância das disposições de segurança ou da exposição do aparelho a condições ambientais anormais ou de uma conservação e manutenção insuficientes.
 - Danos no aparelho resultantes de utilizações abusivas ou indevidas (como p. ex. uma sobrecarga do aparelho ou utilização de ferramentas de trabalho ou acessórios não autorizados), a penetração de corpos estranhos no aparelho (como p. ex. areia, pedras ou pó, danos de transporte), o uso de força ou impactos externos (como p. ex. danos resultantes de quedas).
 - Danos no aparelho ou nas peças do aparelho associados a um desgaste decorrente do uso, um desgaste natural habitual ou de outro tipo.
4. O período de garantia é de 24 meses a contar da data de compra do aparelho. Os direitos de garantia devem ser reclamados dentro do período de garantia, no prazo de duas semanas após ter sido detectado o defeito. Está excluída a reclamação de direitos de garantia após o termo do período de garantia. A reparação ou a substituição do aparelho não implica o prolongamento do período de garantia nem dá origem à contagem de um novo período de garantia para o aparelho ou para eventuais peças sobressalentes montadas no mesmo. O mesmo se aplica no caso de a assistência técnica ter sido prestada no local.
5. Para activar a garantia, denuncie o aparelho defeituoso em: www.isc-gmbh.info. Se o defeito do aparelho estiver abrangido pelo nosso serviço de garantia, ser-lhe-á imediatamente enviado um aparelho novo ou reparado.

Naturalmente, também teremos todo o gosto em efectuar reparações que não estão, ou deixaram de estar, abrangidas pelo serviço de garantia. Nesse caso, terá de suportar os custos da reparação. Para este efeito, deverá enviar o aparelho para a morada do nosso serviço de assistência técnica.

Para peças de desgaste, consumíveis e em falta, consulte as restrições desta garantia, de acordo com as informações do serviço de assistência técnica deste manual de instruções.

GR ΕΓΓΥΗΣΗ

Αξιότιμη πελάτσια, αξιότιμε πελάτη,

τα προϊόντα μας υπόκεινται σε αυστηρό έλεγχο ποιότητας. Εάν η συσκευή αυτή παρ'όλα αυτά κάποτε δεν λειτουργήσει άψογα, λυπούμαστε πολύ και σας παρακαλούμε να αποτανθείτε προς το τμήμα μας εξυπηρέτησης πελατών στην διεύθυνση που αναφέρεται στην κάρτα αυτή. Ευχαρίστως είμαστε και τηλεφωνικά στη διάθεσή σας στον αριθμό σέρβις που αναφέρεται στην κάρτα εγγύησης. Για την αξίωση της εγγύησης ισχύουν τα εξής:

1. Αυτοί οι όροι εγγύησης ρυθμίζουν πρόσθετες παροχές εγγύησης. Δεν θίγονται από την εγγύηση αυτή οι νόμιμες αξιώσεις σας εγγύησης. Η εγγύησή μας σας παρέχεται δωρεάν.
2. Η εγγύηση καλύπτει μόνο ελαττώματα της συσκευής που οφείλονται αποδεδειγμένα σε σφάλμα υλικού ή παραγωγής και περιορίζεται κατά την κρίση μας σε αποκατάσταση αυτών των ελαττωμάτων ή σε αντικατάσταση της συσκευής σας.
Παρακαλούμε να προσέξετε πως οι συσκευές μας δεν προορίζονται για επαγγελματική, βιοτεχνική ή βιομηχανική χρήση. Για το λόγο αυτό δεν συνάπτεται σύμβαση εγγύησης σε περίπτωση κατά την οποία η συσκευή χρησιμοποιήθηκε κατά τη διάρκεια της εγγύησης σε βιομηχανικές ή βιοτεχνικές επιχειρήσεις ή εάν εκτέθηκε σε παρόμοια εντατική χρήση.
3. Από την εγγύησή μας εξαιρούνται τα εξής:
 - Βλάβες της συσκευής που οφείλονται σε μη τήρηση των οδηγιών συναρμολόγησης ή σε όχι σωστή εγκατάσταση, μη τήρηση των οδηγιών χρήσης (όπως π.χ. σύνδεση σε εσφαλμένη τάση ή σε λάθος είδος ρεύματος) ή σε μη τήρηση των όρων συντήρησης και ασφαλείας ή σε περίπτωση έκθεσης της συσκευής σε ασυνήθιστες καιρικές συνθήκες ή σε έλλειψη φροντίδας και συντήρησης.
 - Βλάβες της συσκευής που οφείλονται σε καταχρηστική ή εσφαλμένη χρήση (όπως π.χ. υπερφόρτωση της συσκευής ή χρήση μη εγκεκριμένων εργαλείων ή αξεσουάρ), σε είσοδο ξένων αντικειμένων στη συσκευή (όπως π.χ. άμμος, πέτρες ή σκόνη, βλάβες μεταφοράς), άσκηση βίας ή ξένη επέμβαση (όπως π.χ. βλάβη από πτώση).
 - Βλάβες της συσκευής ή τμημάτων της συσκευής που οφείλονται σε συνήθη ή φυσική φθορά.
4. Η διάρκεια της εγγύησης ανέρχεται σε 24 μήνες και αρχίζει από την ημερομηνία της αγοράς της συσκευής. Οι αξιώσεις εγγύησης πρέπει να εγερθούν πριν τη λήξη της διάρκειας της εγγύησης εντός δύο εβδομάδων από την διαπίστωση του ελαττώματος. Αποκλείονται αξιώσεις εγγύησης μετά την πάροδο της διάρκειας της εγγύησης. Η επισκευή ή η αντικατάσταση δεν συνεπάγεται την επέκταση της διάρκειας της εγγύησης ούτε την νέα έναρξη της διάρκειας της εγγύησης για τη συσκευή ή για ενδεχομένως χρησιμοποιηθέντα νέα ανταλλακτικά. Αυτό ισχύει και στην περίπτωση σέρβις επί τόπου.
5. Για την αξίωση της εγγύησης παρακαλούμε να δηλώσετε την ελαττωματική σας συσκευή στο: www.isc-gmbh.info. Εάν το ελάττωμα καλύπτεται από την εγγύηση, θα σας επιστραφεί αμέσως είτε η επισκευασμένη συσκευή είτε μία καινούργια συσκευή.

Ευχαρίστως επισκευάζουμε ελαττώματα της συσκευής έναντι πληρωμής, εάν τα ελαττώματα αυτά δεν καλύπτονται από την εγγύηση. Για το σκοπό αυτό παρακαλούμε να στείλετε τη συσκευή στη διεύθυνση του σέρβις μας.

Για αναλώσιμα και σε περίπτωση που λείπουν εξαρτήματα παραπέμπουμε στους περιορισμούς αυτής της εγγύησης σύμφωνα με τους πληροφορίες σέρβις αυτών των οδηγιών χρήσης.

TR GARANTİ BELGESİ

Sayın Müşterimiz,

ürünlerimiz üretim esnasında sıkı bir kalite kontrolden geçirilir. Buna rağmen alet veya cihazınız tam doğru şekilde çalışmadığında ve bozulduğunda bu durumdan çok üzgün olduğumuzu belirtir ve bozuk olan aleti Garanti Belgesi üzerinde açıklanan adrese göndermenizi veya aleti satın aldığınız mağazaya başvurmanızı rica ederiz. Garanti haklarından faydalanmak için aşağıdaki kurallar geçerlidir:

1. Bu Garanti koşulları ek Garanti Hizmetlerini düzenler. Kanuni Garanti Haklarınız bu Garanti düzenlemesinden etkilenmez ve saklı kalır. Garanti kapsamında sunduğumuz hizmetler ücretsizdir.
2. Garanti kapsamına sadece malzeme ve üretim hatasından kaynaklanan eksiklik ve ayıplar dahildir. Bu durumlarda garanti hizmetleri sadece arızanın onarımı veya aletin değiştirilmesi ile sınırlıdır. Aletlerimizin ve cihazlarımızın ticari ve endüstriyel kullanım amacı için tasarlanmadığını lütfen dikkate alınız. Bu nedenle aletin ticari ve endüstriyel işletmelerde kullanılması veya benzer çalışmalarda çalıştırılması durumunda Garanti Sözleşmesi geçerli değildir.
3. Garanti kapsamına dahil olmayan durumlar:
 - Montaj talimatına veya yönetmeliklere aykırı yapılan montajlardan ve tesisatlardan kaynaklanan hasarlar, kullanma talimatına riayet etmeme nedeniyle oluşan hasarlar (örneğin yanlış bir şebeke gerilimine veya akım türüne bağlama gibi), kullanım amacına veya talimatlara aykırı kullanımdan kaynaklanan hasarlar veya bakım ve güvenlik talimatlarına riayet edilmemesinden kaynaklanan hasarlar veya aletin anormal çevre koşullarına maruz bırakılması veya bakım ve temizlik çalışmalarının yetersiz olmasından kaynaklanan hasarlar.
 - Kullanım amacına veya talimatlara aykırı kullanımdan kaynaklanan hasarlar (örneğin alete aşırı yüklenme veya kullanımına izin verilmeyen alet veya aksesuar), aletin/cihazın içine yabancı maddenin girmesi (örneğin kum, taş veya toz, transport hasarları), zor kullanma veya harici zorlamalardan kaynaklanan hasarlar (örneğin aşağı düşme nedeniyle oluşan hasar).
 - Kullanıma bağlı olağan veya diğer doğal aşınma nedeniyle oluşan hasarlar.
4. Garanti süresi 24 aydır ve garanti süresi aletin satın alındığı tarihte başlar. Arızayı tespit ettiğinizde garanti hakkından faydalanma talebi, garanti süresi dolmadan iki hafta önce bildirilmelidir. Garanti süresi dolduktan sonra garanti hakkından faydalanma talebinde bulunulamaz. Aletin onarılması veya değiştirilmesi garanti süresinin uzamasına yol açmaz ayrıca onarılan alet veya takılan parçalar için yeni bir garanti süresi oluşmaz. Bu aynı zamanda yerinde verilen Servis Hizmetleri için de geçerlidir.
5. Garanti hakkından faydalanmak için arızalı aleti www.isc-gmbh.info sayfasına bildirin. Aletin arızası garanti kapsamına dahil olduğunda size en kısa zamanda onarılmış veya yeni bir alet gönderilecektir.

Ayrıca garanti kapsamına dahil olmayan veya garanti süresi dolan arızaları ücreti karşılığında memnuniyetle onarırız. Bunun için aleti lütfen Servis adresimize gönderin.

Aşınma, sarf ve eksik parçalar için bu Kullanma Talimatının servis bilgileri bölümündeki garanti koşullarında belirtilen kısıtlamalara atıfta bulunuruz.

TAKUUTODISTUS

Arvoisa asiakas,

tuotteemme läpikäyvät erittäin tiukan laadunvalvontatarkastuksen. Mikäli tämä laite ei kuitenkaan toimi moitteettomasti, valitamme tapahtunutta suuresti ja pyydämme sinua kääntymään teknisen asiakaspalvelumme puoleen käyttäen tässä takuukortissa annettua osoitetta. Selvitämme asian mielellämme myös puhelimitse allaolevan palvelunumeron kautta. Takuuvaateiden esittämistä koskevat seuraavat määräykset:

1. Nämä takuumääräykset koskevat laajennettuja takuusuorituksia. Ne eivät vaikuta lakimääräisiin takuusuoritusvaateisiin millään tavalla. Takuumme on sinulle maksuton.
2. Takuusuoritus kattaa ainoastaan sellaiset laitteen puutteellisuudet, jotka todistettavasti aiheutuvat materiaali- tai valmistusvirheistä, ja se on rajattu valintamme mukaan ainoastaan näiden laitteen vikojen korjaamiseen tai laitteen korvaamiseen uudella.
Ole hyvä ja ota huomioon, että laitteitamme ei ole suunniteltu käytettäväksi pienteollisuus-, käsityöläis- tai ammattitarkoituksiin. Takuusopimusta ei siksi synny, jos laitetta on takuun kestoaikana käytetty pienteollisuus-, käsityöläis- tai teollisuustyöpaikoilla tai siihen on kohdistunut näihin verrattavissa oleva rasitus.
3. Antamamme takuu ei kata näitä vaurioita:
 - laitteessa esiintyneet vauriot, jotka aiheutuvat asennusohjeen noudattamatta jättämisestä tai asiantuntemattomasta asennuksesta, käyttöohjeen noudattamatta jättämisestä (kuten esim. liitäntä väärään verkkojännitteeseen tai virtalajiin) tai huolto- ja turvallisuusmääräysten laiminlyönnistä tai laitteen altistamista epänormaaleille ympäristöolosuhteille tai puutteellisesta hoidosta ja huollosta.
 - laitteessa esiintyneet vauriot, jotka aiheutuvat määräysten vastaisesta tai virheellisestä käytöstä (esim. laitteen ylikuormitus tai hyväksymättömien liitostyökalujen tai varusteiden käyttö), vieraiden esineiden tunkeutumisesta laitteeseen (esim. hiekka, kivet tai pöly, kuljetusvauriot), väkivoiman käytöstä tai ulkopuolisista tekijöistä (esim. putoamisesta aiheutuneet vahingot).
 - laitteessa tai sen osissa esiintyneet vauriot, jotka aiheutuvat käytöstä johtuvasta, tavanomaisesta tai muuten tavallisesta kulumisesta.
4. Takuuajan kesto on 24 vuotta ja se alkaa laitteen ostopäivästä. Takuuvaateet tulee esittää ennen takuuajan päättymistä kahden viikon kuluessa siitä, kun olet havainnut vian. Takuuvaateiden esittäminen takuuajan päätyttyä ei ole mahdollista. Laitteen korjaus tai vaihto ei johda takuuajan pitenemiseen tai laitteen tai siihen mahdollisesti asennettujen varaosien takuuajan alkamiseen uudelleen alusta. Tämä koskee myös paikan päällä suoritettuja palveluja.
5. Viallista laitetta koskevat takuvaateet tulee esittää osoitteella: www.isc-gmbh.info. Jos takuumme kattaa laitteessa olevan vian, saat korjatun tai uuden laitteen välittömästi takaisin.

Tietysti korjaamme mielellämme korvausta vastaan myös sellaiset laitteiden viat, jotka eivät kuulu tai eivät enää kuulu takuumme piiriin. Lähetä tätä varten laite teknisen asiakaspalvelumme osoitteeseen.

Kuluvien osien, käyttöosien ja puuttuvien osien suhteen viittaamme tämän takuun rajoituksiin, jotka on selostettu tämän käyttöohjeen asiakaspalvelutiedoissa.

D GARANTIEURKUNDE

Sehr geehrte Kundin, sehr geehrter Kunde,

unsere Produkte unterliegen einer strengen Qualitätskontrolle. Sollte dieses Gerät dennoch einmal nicht einwandfrei funktionieren, bedauern wir dies sehr und bitten Sie, sich an unseren Servicedienst unter der auf dieser Garantiekarte angegebenen Adresse zu wenden. Gerne stehen wir Ihnen auch telefonisch über die angegebene Servicrufnummer zur Verfügung. Für die Geltendmachung von Garantieansprüchen gilt folgendes:

1. Diese Garantiebedingungen regeln zusätzliche Garantieleistungen. Ihre gesetzlichen Gewährleistungsansprüche werden von dieser Garantie nicht berührt. Unsere Garantieleistung ist für Sie kostenlos.
2. Die Garantieleistung erstreckt sich ausschließlich auf Mängel am Gerät, die nachweislich auf einem Material- oder Herstellungsfehler beruhen und ist nach unserer Wahl auf die Behebung solcher Mängel am Gerät oder den Austausch des Gerätes beschränkt. Bitte beachten Sie, dass unsere Geräte bestimmungsgemäß nicht für den gewerblichen, handwerklichen oder beruflichen Einsatz konstruiert wurden. Ein Garantievertrag kommt daher nicht zustande, wenn das Gerät innerhalb der Garantiezeit in Gewerbe-, Handwerks- oder Industriebetrieben verwendet wurde oder einer gleichzusetzenden Beanspruchung ausgesetzt war.
3. Von unserer Garantie ausgenommen sind:
 - Schäden am Gerät, die durch Nichtbeachtung der Montageanleitung oder aufgrund nicht fachgerechter Installation, Nichtbeachtung der Gebrauchsanleitung (wie durch z.B. Anschluss an eine falsche Netzspannung oder Stromart) oder Nichtbeachtung der Wartungs- und Sicherheitsbestimmungen oder durch Aussetzen des Geräts an anomale Umweltbedingungen oder durch mangelnde Pflege und Wartung entstanden sind.
 - Schäden am Gerät, die durch missbräuchliche oder unsachgemäße Anwendungen (wie z.B. Überlastung des Gerätes oder Verwendung von nicht zugelassenen Einsatzwerkzeugen oder Zubehör), Eindringen von Fremdkörpern in das Gerät (wie z.B. Sand, Steine oder Staub, Transportschäden), Gewaltanwendung oder Fremdeinwirkungen (wie z. B. Schäden durch Herunterfallen) entstanden sind.
 - Schäden am Gerät oder an Teilen des Geräts, die auf einen gebrauchsgemäßen, üblichen oder sonstigen natürlichen Verschleiß zurückzuführen sind.
4. Die Garantiezeit beträgt 24 Monate und beginnt mit dem Kaufdatum des Gerätes. Garantieansprüche sind vor Ablauf der Garantiezeit innerhalb von zwei Wochen, nachdem Sie den Defekt erkannt haben, geltend zu machen. Die Geltendmachung von Garantieansprüchen nach Ablauf der Garantiezeit ist ausgeschlossen. Die Reparatur oder der Austausch des Gerätes führt weder zu einer Verlängerung der Garantiezeit noch wird eine neue Garantiezeit durch diese Leistung für das Gerät oder für etwaige eingebaute Ersatzteile in Gang gesetzt. Dies gilt auch bei Einsatz eines Vor-Ort-Services.
5. Für die Geltendmachung Ihres Garantieanspruches melden Sie bitte das defekte Gerät an unter: www.isc-gmbh.info. Ist der Defekt des Gerätes von unserer Garantieleistung erfasst, erhalten Sie umgehend ein repariertes oder neues Gerät zurück.

Selbstverständlich beheben wir gegen Erstattung der Kosten auch gerne Defekte am Gerät, die vom Garantieumfang nicht oder nicht mehr erfasst sind. Dazu senden Sie das Gerät bitte an unsere Serviceadresse.

Für Verschleiß-, Verbrauchs- und Fehlteile verweisen wir auf die Einschränkungen dieser Garantie gemäß den Service-Informationen dieser Bedienungsanleitung.

ISC GmbH • Eschenstraße 6 • 94405 Landau/Isar (Deutschland)

09951 / 95 920 + Durchwahl:			
Allgemeine Fragen	-00	Klima / Heizen / Entfeuchten	-30
Stromerzeuger	-05	Werkzeugtechnik - Handgeführt	-35
Gartentechnik - Benzin	-10	Werkzeugtechnik - Stationär	-40
Gartentechnik - Elektro	-15	Fragen zur Rechnung	-50
Gartentechnik - Akku	-20	Reparaturanfragen	-60
Gewächshaus / Metallgerätehaus	-25		

Telefax: 01805 / 835 830 (Festnetz: 14 ct/min, Mobilfunk max.: 42 ct/min)
E-Mail: info@isc-gmbh.info · Internet: www.isc-gmbh.info
iSC GmbH · Eschenstraße 6 · 94405 Landau/Isar (Deutschland)