

- Ⓓ **Bedienungsanleitung**  
Elektronik-Akku-Bohrschrauber  
mit Drehmomenteinstellung
- Ⓕ **Mode d'emploi**  
Perceuse-visseuse électronique à  
accumulateur avec réglage du couple de rotation
- Ⓘ **Istruzioni d'uso**  
Trapano-avvitatore elettronico ad accumulatore  
con regolazione coppia di rotazione

**Einhell**®

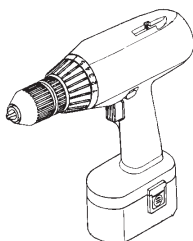

**CE**

Art.-Nr.: 45.128.56

I.-Nr.: 01012

**ASM 14,4-2**

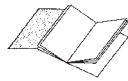

Ⓢ **Achtung:** Vor Inbetriebnahme  
Bedienungsanweisung und  
Sicherheitshinweise lesen  
und beachten!

Ⓢ **Attention:** Lisez et suivez le mode  
d'emploi et les consignes de sécurité  
avant la mise en service!

Ⓢ **Attenzione:** prima della messa in funzione  
leggere ed osservare le istruzioni d'uso e  
le avvertenze sulla sicurezza.

Ⓢ Bitte Seite 2-5 ausklappen  
Ⓢ Veuillez ouvrir les pages 2 à 5  
Ⓢ Aprire le pagine dalle 2 alla 5

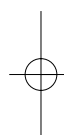
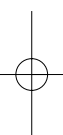

Ⓢ Seite 6 - 7  
Ⓢ Page 8 - 9  
Ⓢ Pagina 10 - 11

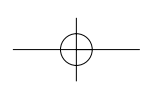

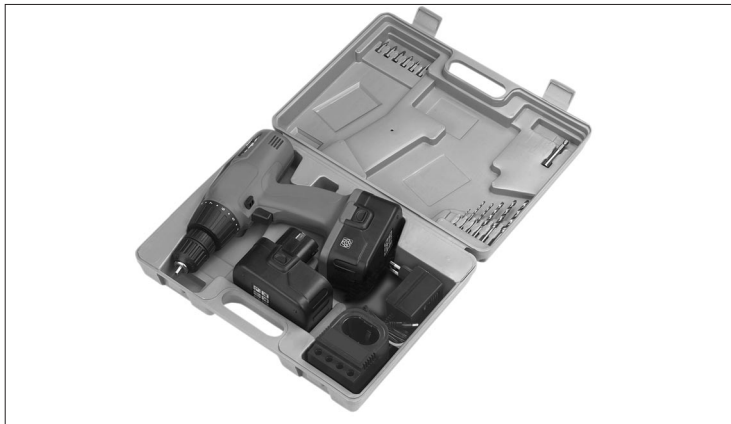

Ⓛ **Lieferumfang:**

- 1 Stück Akku-Bohr-Schrauber
- 2 Stück Wechselakku
- 1 Ladegerät

Ⓛ **Etendue des  
fournitures:**

- 1 Perceuse-visseuse à  
accumulateur
- 2 Accumulateur échangeable
- 1 Chargeur

Ⓛ **Prodotto ed accessori  
in dotazione:**

- 1 unità Trapano-avvitatore ad  
accumulatore
- 2 unità accumulatore di ricambio
- 1 caricaaccumulatori

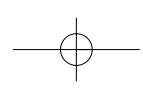
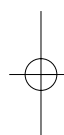
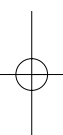

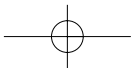
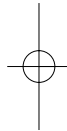
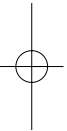

**D****Geräteabbildung:**

- Bild 1: Drehmomenteinstellung**  
**Bild 2: Bithalterung**  
**Bild 3: Umschaltung Links-Rechtslauf**  
**Bild 4: Ein-/Ausschalter**  
**Bild 5: Wechselakku, zur Entnahme des Akku-Packs beide Rasttasten drücken**

**Wichtige Hinweise:**

Lesen Sie vor der Inbetriebnahme Ihres Akkuschraubers unbedingt diese Hinweise:

1. Der NC-Wechsel-Akku-Pack des Akkuschraubers ist im Lieferzustand nicht geladen. Vor der ersten Inbetriebnahme muß deshalb der Akku aufgeladen werden.
2. Laden Sie den Akku-Pack mit dem mitgelieferten Ladegerät. Ein leerer Akku ist nach max. 6 Stunden aufgeladen. Verwenden Sie das mitgelieferte Ladegerät nicht zum Laden von anderen Geräten.
3. Der Akku-Pack hat seine maximale Kapazität nach ca. fünf Entlade-/Ladezyklen erreicht.
4. NC-Akkus entladen sich auch, wenn sie nicht benutzt werden. Laden Sie deshalb die Akkus regelmäßig.
5. Beachten Sie die angegebenen Daten auf dem Typenschild des Ladegeräts. Schließen Sie das Ladegerät nur an die auf dem Typenschild angegebene Netzspannung an.
6. Bei starker Beanspruchung erwärmt sich der Akku-Pack. Lassen Sie den Akku-Pack vor Beginn des Ladevorgangs auf Raumtemperatur abkühlen.

**Sicherheitshinweise:**

1. Schützen Sie Ihren Akkuschrauber und das Ladegerät vor Feuchtigkeit und Regen.
2. Ladegerät und Akkuschrauber vor Kindern schützen.
3. Nur scharfe Bohrer sowie einwandfreie und geeignete Schrauberrbits verwenden.
4. Tragen Sie geeignete Arbeitskleidung, Schutzbrille tragen.
5. Den Akkuschrauber und das Ladegerät nicht im Bereich von Dämpfen und brennbaren Flüssigkeiten verwenden.
6. Beim Bohren und Schrauben in Wänden und Mauern diese auf verborgene Strom-, Gas- und Wasserleitung überprüfen.
7. Verbrauchte Akkus nicht ins offene Feuer werfen. Explosionsgefahr!
8. Verbrauchte und defekte Akkus gehören nicht in den Hausmüll. Denken Sie an den Umweltschutz, Cadmium ist giftig. Verbrauchte und defekte Akkus können zur fachgerechten Entsorgung frei an die Firma ISC GmbH gesandt werden oder an den geeigneten Sammelstellen abgegeben

werden. Wenn Ihnen keine Sammelstelle bekannt ist, sollten Sie bei der Gemeindeverwaltung nachfragen.

9. Vermeiden Sie den Kontakt mit ausgelaufenen Akkus. Sollte dies dennoch geschehen, die betroffene Hautpartie sofort mit Wasser und Seife reinigen. Sollte Akkusäure ins Auge gelangen, das Auge mindestens 10 Minuten mit klarem Wasser ausspülen und sofort einen Arzt aufsuchen.
10. Schützen Sie das Ladegerät und die Leitung vor Beschädigung und scharfen Kanten. Beschädigte Kabel sind unverzüglich durch einen Elektrofachmann auszutauschen.
11. Kontorllieren Sie Ihr Werkzeug auf Beschädigungen. Reparaturen dürfen nur von einem Elektrofachmann durchgeführt werden.
12. Achten Sie darauf, daß die Kontakte des NC-Akku-Packs nicht mit anderen metalischen Gegenständen, z.B. Nägel, Schrauben, in Berührung kommen. Es besteht Kurzschlußgefahr!

**Inbetriebnahme:****Laden des NC-Akku-Packs**

1. Akku-Pack aus dem Handgriff heraus ziehen (Bild 5), dabei die seitlichen Rasttasten drücken.
2. Vergleichen Sie, ob die auf dem Typenschild angegebene Netzspannung mit der vorhandenen Netzspannung übereinstimmt. Stecken Sie das Ladegerät in die Steckdose und verbinden Sie das Ladekabel mit der Ladestation
3. Stecken Sie den Akku-Pack in den Ladeadapter Die rote Leuchtdiode signalisiert, daß der Akku-Pack geladen wird. Die Ladezeit beträgt bei leerem Akku max. 6 Stunden. Während des Ladevorgangs kann sich der Akku-Pack etwas erwärmen, dies ist jedoch normal. **Achtung! Bei Vollladung erfolgt keine automatische Abschaltung!**

Sollte das Laden des Akku-Packs nicht möglich sein, überprüfen Sie bitte

- ob an der Steckdose die Netzspannung vorhanden ist
- ob ein einwandfreier Kontakt an den Ladekontakten des Ladegerätes vorhanden ist.

Sollte das Laden des Akku-Packs immer noch nicht möglich sein, bitten wir Sie,

- das Ladegerät
  - und den Akku-Pack
- an unseren Kundendienst zu senden.

Im Interesse einer langen Lebensdauer des Akku-Packs sollten Sie für eine rechtzeitige Wiederauf-

ladung des NC-Akku-Packs sorgen. Dies ist auf jeden Fall notwendig, wenn Sie feststellen, daß die Leistung des Akku-Schraubers nachläßt.

Entladen Sie den Akku-Pack nie vollständig. Dies führt zu einem Defekt des NC-Akku-Packs!

### Drehmoment-Einstellung (Bild 1)

Der Einhell-Akkuschrauber ist mit einer 16 stufigen mechanischen Drehmomenteinstellung ausgestattet. Das Drehmoment für eine bestimmte Schraubengröße wird am Stellingring (Bild 1) eingestellt. Das Drehmoment ist von mehreren Faktoren abhängig:

- von der Art und Härte des zu bearbeitenden Materials
- von der Art und der Länge der verwendeten Schrauben
- von den Anforderungen, die an die Schraubverbindung gestellt werden.

Das Erreichen des Drehmoments wird durch das ratschende Ausrücken der Kupplung signalisiert.

### Bohren

Zum Bohren stellen Sie den Einstellring für das Drehmoment auf die letzte Stufe „Bohrer“ (Bild 1). In der Stufe Bohren ist die Rutschkupplung außer Betrieb. Beim Bohren ist das maximale Drehmoment verfügbar.

### Drehrichtungsschalter (Bild 3)

Mit dem Schiebeschalter über dem Ein/Aus-Schalter können Sie die Drehrichtung des Akku-Schraubers einstellen und den Akku-Schrauber gegen ungewolltes Einschalten sichern. Sie können zwischen Links- und Rechtslauf wählen. Um eine Beschädigung des Getriebes zu vermeiden, soll die Drehrichtung nur im Stillstand umgeschaltet werden. Befindet sich der Schiebeschalter in der Mittelstellung, ist der Ein/Aus-Schalter blockiert.

### Ein/Aus-Schalter (Bild 4)

Mit dem Ein/Aus-Schalter können Sie die Drehzahl stufenlos steuern. Je weiter Sie den Schalter drücken, desto höher ist die Drehzahl des Akkuschraubers.

### Schrauben:

Verwenden Sie am besten Schrauben mit Selbstzentrierung (z. B. Torx, Kreuzschlitz), welches ein sicheres Arbeiten gewährleistet. Achten Sie darauf, daß der verwendete Bit und die Schraube in Form und Größe übereinstimmen. Nehmen Sie die Drehmomenteinstellung, wie in der Anleitung beschrieben, entsprechend der Schraubengröße vor.

### Technische Daten:

Spannungsversorgung Motor	14,4 V =
Drehzahl	0-550 min <sup>-1</sup>
Drehmoment	16 stufig
Rechts-Links-Lauf	ja
Spannweite Bohrfutter	1,0 - 10 mm
Ladespannung Akku	15 V =
Ladestrom Akku	400 mA
Netzspannung Ladegerät	230 V ~ 50 Hz
Schalldruckpegel LPA:	68,1 dB(A)
Schalleistungspegel LWA:	81,1 dB(A)
Vibration: $\bar{a}_w$	< 2,5 m/s <sup>2</sup>

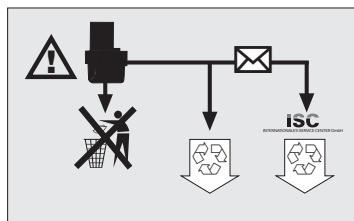

Verbrauchte und defekte Akkus gehören nicht in den Hausmüll. Denken Sie an den Umweltschutz, Cadmium ist giftig. Verbrauchte und defekte Akkus können zur fachgerechten Entsorgung frei an die Firma ISC gesandt werden oder an den geeigneten Sammelstellen abgegeben werden. Wenn Ihnen keine Sammelstelle bekannt ist, sollten Sie bei der Gemeindeverwaltung nachfragen.

**F****Illustration de l'appareil:**

Fig. 1: Réglage du couple de rotation

Fig. 2: Porte-bits

Fig. 3: Commutation de sens de rotation (vers la droite ou vers la gauche)

Fig. 4: Interrupteur Marche/Arrêt

Fig. 5: Accumulateurs échangeables, pour enlever le paquet accumulateur appuyer sur les deux touches à verrouillage

**Notes importantes:**

Lisez impérativement ces notes avant la mise en service de votre perceuse-visseuse à accumulateur:

1. Le paquet accumulateur NC (nickel-cadmium) échangeable fourni n'est pas chargé. Avant la première mise en service, l'accumulateur doit être chargé.
2. Chargez le paquet accumulateur à l'aide du chargeur fourni. Un accumulateur vide est chargé après env. 6 heures. N'utilisez pas le chargeur fourni pour charger d'autres appareils.
3. Le paquet accumulateur a atteint sa capacité maximale après env. cinq cycles de décharge et de charge.
4. Les accumulateurs NC se déchargent même s'ils ne sont pas utilisés. Pour cette raison, chargez les accumulateurs à intervalles réguliers.
5. Respectez les données indiquées sur la plaque signalétique du chargeur. Connectez le chargeur uniquement à la tension du réseau indiquée sur la plaque signalétique.
6. En cas de forte sollicitation, l'accumulateur chauffe. Avant l'opération de charge, laissez refroidir l'accumulateur jusqu'à ce qu'il ait atteint la température ambiante.

**Consignes de sécurité:**

1. Préservez votre perceuse-visseuse et le chargeur de l'humidité et de la pluie.
2. Gardez le chargeur et la perceuse-visseuse hors d'atteinte des enfants.
3. Utilisez uniquement des forets affûtés et des bits de vissage irréprochables et appropriés.
4. Portez des vêtements de travail adaptés ainsi que des lunettes de protection.
5. N'utilisez pas la perceuse-visseuse dans une ambiance de fumées et de liquides inflammables.
6. En cas de percage et vissage dans le mur, assurez-vous qu'aucun câble électrique, qu'aucune conduite de gaz ou d'eau n'est dissimulé sous la position envisagée.
7. Ne jetez pas les accumulateurs usés au feu nu. Risque d'explosion!

8. Ne jetez pas les accumulateurs usés et défectueux aux ordures ménagères. Pensez à la protection de l'environnement; le cadmium est toxique. Pour leur élimination selon les prescriptions, les accumulateurs usés et défectueux peuvent être retournés gratuitement à la société ISC ou déposés à une station de collecte appropriée. Dans le cas où vous ne connaissez pas d'endroit de collecte, renseignez-vous auprès de votre service municipal.
9. Évitez le contact avec des accumulateurs dont l'acide s'est répandu. Si un tel cas se produit, nettoyez la partie de la peau concernée à l'eau et au savon. Si vous recevez de l'acide d'accumulateur dans l'œil, rincez l'œil à l'eau claire pendant 10 minutes au minimum et consultez immédiatement un médecin.
10. Préservez le chargeur et le câble de toute détérioration et arrêtes vives. Faites immédiatement remplacer les câbles par un spécialiste électricien.
11. Assurez-vous que votre outil n'est pas détérioré. Les réparations ne doivent être confiées qu'à un spécialiste électricien.
12. Veillez à ce que les contacts du paquet accumulateur ne touchent pas d'autres objets métalliques, p.ex. clous, vis. Risque de court-circuit!

**Mise en service:****Charge du paquet accumulateur NC**

1. Retirer le paquet accumulateur de la poignée (voir fig. 5) en appuyant sur les touches à verrouillage latérales.
2. Comparez si la tension de secteur indiquée sur la plaque signalétique correspond à la tension de secteur sur place. Introduisez le chargeur dans la prise et connectez le câble du chargeur à l'adaptateur de charge.
3. Introduisez le paquet accumulateur dans l'adaptateur de charge. La diode électroluminescente rouge signale que le paquet accumulateur est en train d'être chargé. La durée de charge s'élève à 6 heures au maximum pour un accumulateur déchargé. Pendant l'opération de charge, le paquet accumulateur peut chauffer légèrement. Ceci est normal. **Attention! En cas de charge complète il n'y a pas de déconnexion automatique!**

Si la charge du paquet accumulateur n'est pas possible, vérifiez



- que la prise de courant est sous tension
- que les contacts du chargeur sont fiables.

S'il n'est toujours pas possible de charger le paquet accumulateur, nous vous prions d'envoyer

- le chargeur
  - et le paquet accumulateur
- à notre station de service après-vente.

Dans l'intérêt d'une longue durée de vie, vous devriez veiller à recharger à temps le paquet accumulateur. C'est surtout indispensable si vous constatez que la puissance de la perceuse-visseuse se réduit.

Ne déchargez jamais complètement le paquet accumulateur. Cela provoquerait un défaut du paquet accumulateur NC.

### Réglage du couple de rotation (fig. 1)

La perceuse-visseuse à accumulateur Einhell dispose d'un dispositif de réglage mécanique du couple de rotation à 16 gradins. Le couple de rotation pour une taille définie de vis est réglable par la molette de réglage (fig. 1). Le couple de rotation dépend de plusieurs facteurs:

- de la sorte et dureté du matériau à traiter
- de la sorte et longueur des vis utilisées
- des exigences auxquelles doivent répondre les unions vissées

Si le couple de rotation est atteint, un grincement indique que le désaccouplement est effectué.

### Perçage

Pour pouvoir percer, mettez la molette de réglage pour le couple de rotation sur le dernier gradin "Bohrer" (perceuse) - fig. 1, sur le gradin "Bohren" (percer) l'accouplement patinant est hors service. Lors du perçage le couple de rotation maximal est disponible.

### Commutateur de sens de rotation (fig. 3)

L'interrupteur à coulisse au-dessus de l'interrupteur Marche/Arrêt vous permet de choisir le sens de rotation de la perceuse-visseuse à accumulateur et d'éviter un démarrage intempestif. Vous pouvez sélectionner la rotation vers la gauche ou vers la droite. Pour prévenir un endommagement de l'engrenage, ne commutiez le sens de rotation qu'à l'arrêt. Dans le cas où l'interrupteur à coulisse se trouve dans la position centrale, l'interrupteur Marche/Arrêt est bloqué.

### Interrupteur Marche/Arrêt (fig. 4)

L'interrupteur Marche/Arrêt permet le réglage en continu de la vitesse. Le plus fort vous appuyez sur l'interrupteur.

### Vissage:

Utilisez de préférence des vis à centrage automatique (p.ex. Torx, à tête cruciforme) ce qui assure le travail en toute sécurité. Veillez à ce que la forme et la taille du bit et de la vis utilisés soient conformes. Effectuez le réglage du couple de rotation comme décrit dans l'instruction - en fonction de la taille des vis.

### Caractéristiques techniques:

Alimentation en courant, moteur	14,4 V =
Vitesse	0-550 tr./mn.
Couple de rotation	16 gradins
Rotation vers la droite et vers la gauche	oui
Capacité du serrage du mandrin	1,0 à 10 mm
Tension de charge, accumulateur	15 V =
Courant de charge, accumulateur	400 mA
Tension secteur, chargeur	230 V - 50 Hz
Niveau de pression acoustique LPA:	68,1 dB (A)
Niveau de puissance acoustique LWA:	81,1 dB (A)
Vibration $\bar{a}_w$	< 2,5 m/s <sup>2</sup>

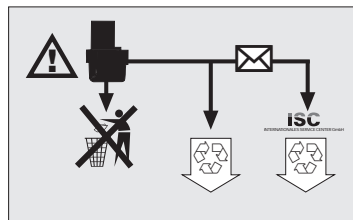

Ne jetez pas les accumulateurs usés et défectueux aux ordures ménagères. Pensez à la protection de l'environnement; le cadmium est toxique. Pour leur élimination selon les prescriptions, les accumulateurs usés et défectueux peuvent être retournés gratuitement à la société ISC ou déposés à une station de collecte appropriée. Dans le cas où vous ne connaissez pas d'endroit de collecte, renseignez-vous auprès de votre service municipal.



### Illustrazione integrale:

- Figura 1:** Regolazione momento di rotazione  
**Figura 2:** Reggibussola  
**Figura 3:** Commutazione rotazione senso sinistro/destro  
**Figura 4:** Interruttore acceso/spento  
**Figura 5:** Accumulatore di ricambio, per prelevare il pacchetto di accumulatori premere ambedue i pulsanti a scatto

### Avvertenze importanti

Prima di adoperare l'Avvitatore ad accumulatore leggere attentamente le presenti istruzioni:

1. All'acquisto il pacchetto di accumulatori di ricambio al NC del presente avvitatore è scarico. Lo si dovrà quindi caricare avanti di adoperarlo per la prima volta.
2. Caricate l'accumulatore col caricaaccumulatore in dotazione. Per caricare un accumulatore vuoto ci vogliono 6 ore. Non utilizzare il caricaaccumulatore in dotazione per caricare altri congegni.
3. Il pacchetto di accumulatori raggiungerà la sua carica massima dopo ca. cinque cicli di carica/scarica.
4. Gli accumulatori al NC si scaricano anche non usandoli. Per cui caricare regolarmente gli accumulatori.
5. Rispettare i dati riportati sulla targhetta di fabbricazione del caricaaccumulatore. Collegare caricaaccumulatore solo alla tensione di rete indicata sulla targhetta di fabbricazione dello stesso.
6. Se sottoposto a forte utilizzo, il pacchetto di accumulatori si riscalda. Prima di ricaricare il pacchetto di accumulatori lasciate che si raffreddi e raggiunga la temperatura ambiente.

### Avvertenze sulla sicurezza:

1. Proteggete dall'umidità e dalla pioggia il Vostro Avvitatore ad accumulatore.
2. Tenere lontano dai bambini il caricaaccumulatore ed l'Avvitatore ad accumulatore.
3. Utilizzare soltanto punte taglienti e punte a cacciavite adatte ed in perfetto stato tecnico.
4. Portate indumenti da lavoro adatti ed occhiali di protezione.
5. Non usare l'Avvitatore ad accumulatore vicino a fonti di vapore e liquidi infiammabili.
6. Volendo trapanare o avvitare viti su pareti e muri, verificare che non vi siano nascosti delle condutture elettriche, dell'acqua o del gas.
7. Non gettare nel fuoco gli accumulatori inutilizzabili. Pericolo d'esplosione!
8. Gli accumulatori inutilizzabili o guasti non vanno gettati nella pattumiera. Contribuite a tutelare l'ambiente. Il cadmio è velenoso. Fare pervenire

alla Ditta ISC o ad un adeguato Centro di raccolta gli accumulatori inutilizzabili o guasti. Se non sapete dove si trova questo centro di raccolta, rivolgetevi all'Amministrazione comunale.

9. Evitare il contatto con accumulatori imbrattati di elettrolito fuoriuscito. Se però ciò fosse già accaduto, lavare immediatamente con acqua e sapone la pelle colpita. Se l'acido dell'accumulatore dovesse penetrare in un occhio, sciacquare l'occhio con acqua pulita per almeno 10 minuti e consultare immediatamente il medico.
10. Proteggere da eventuali danni e da spigoli taglienti il caricaaccumulatore ed il cordone. Fare immediatamente sostituire da uno specialista elettricista i cavi elettrici danneggiati.
11. Verificate che il Vostro attrezzo non presenti danni. Fare effettuare da uno specialista elettricista i danni eventualmente constatati.
12. Fare attenzione che i contatti elettrici del pacchetto di accumulatori al NC non vengano a contatto con altri oggetti metallici, ad es. chiodi o viti. In tal caso sussiste pericolo di cortocircuaggio!

### Messa in funzione:

#### Come caricare l'accumulatore

1. Tirare fuori dal manico il pacchetto di accumulatori (figura 5), agendo sui tasti d'arresto scattanti laterali.
2. Verificare che la tensione indicata sulla targhetta del modello corrisponda alla tensione di rete disponibile. Inserire il caricaaccumulatore nella presa di corrente ed inserire la spina del cordone di carica nel rispettivo adattatore.
3. Introducete il pacchetto di accumulatori nel caricaaccumulatore. Il diodo ad emissione di luce rosso segnala, che il pacchetto di accumulatori si sta caricando. Il tempo di carica massimo è di 6 ore per accumulatori completamente scarichi. Caricandosi il pacchetto di accumulatori si può riscaldare un pochino, fatto assolutamente normale. **Attenzione! Alla carica completa non sussegue un disinnesco automatico della tensione di carica!**

Se non fosse possibile caricare il pacchetto di accumulatori, verificate che

- la presa di corrente disponga della tensione di rete richiesta
- i contatti del caricaaccumulatore abbiano un contatto elettrico perfetto.

Se malgrado tutto non fosse ancor possibile caricare gli accumulatori, Vi preghiamo di fare pervenire al

nostro Servizio clientela quanto segue

- caricaaccumulatori
- pacchetto di accumulatori.

Allo scopo di prolungare la longevità del pacchetto di accumulatori, dovrete provvedere a tempestivamente ricaricare il pacchetto di accumulatori al NC, fatto comunque necessario dopo aver constatato che la potenza dell'Avvitatore ad accumulatore diminuisce.

Non scaricare completamente il pacchetto di accumulatori. Ciò comporterebbe un guasto a codesto pacchetto di accumulatori al NC.

### Regolazione del momento di rotazione (figura 1)

Il momento di rotazione dell'Avvitatore ad accumulatore Einhell è meccanicamente regolabile tramite un dispositivo a 16 stadi. Il momento di rotazione relativo ad una determinata misura di vite, scelto sull'anello di regolazione (figura 1). Il momento di rotazione dipende da più fattori:

- da tipo e durezza del materiale da sottoporre a lavorazione
- da tipo e lunghezza delle viti da utilizzare
- dai requisiti richiesti al collegamento a vite da effettuare.

Il raggiungimento del momento di rotazione è segnalato mediante disinnesto cricchettante dell'innesto stesso.

### Trapanatura

Per eseguire una trapanatura portate l'anello di regolazione momento di rotazione sull'ultima posizione "Bohren", trapanatura, (figura 1). In tale posizione l'innesto slittante è disattivato.

### Commutazione di rotazione (figura 3)

Azionando il selettore scorrevole sopra all'interruttore acceso/spento potete regolare il senso di rotazione dell'Avvitatore ad accumulatore, proteggendo allo stesso tempo l'Avvitatore ad accumulatore contro un avviamento involontario. Per evitare di danneggiare la trasmissione, il senso di rotazione dovrebbe essere regolato con attrezzo fermo. Se il selettore scorrevole si trovasse in posizione centrale, in tal caso l'interruttore acceso/spento è bloccato.

### Interruttore acceso/spento (figura 4)

Con l'interruttore acceso/spento si può

progressivamente comandare il numero dei giri. Più che si preme l'interruttore e più aumenterà il numero di giri dell'Avvitatore ad accumulatore.

### Avvitamento

Usate preferibilmente viti autocentranti (ad es. con intaglio a croce), che garantiscono un lavoro sicuro. Fate attenzione che le punte a cacciavite utilizzate corrispondano a forma e dimensioni delle rispettive viti. Effettuate la regolazione del momento di rotazione come descritto nelle istruzioni, corrispondentemente alle dimensioni della vite da usare.

### Dati tecnici

Tensione alimentazione motore	14,4 V =
Numero giri	0-550 min <sup>-1</sup>
Momento di rotazione	a 16 stadi
Rotazione sinistra/destra	si
Apertura bocca mandrino portapunta	1,0 - 10 mm
Tensione di carica accumulatore	15 V =
Corrente di carica accumulatore	400 mA
Tensione di rete per caricaaccumulatori	230 V ~ 50 Hz
Livello di pressione acustica LPA:	68,1 dB (A)
Livello di potenza sonora LWA:	81,1 dB (A)
Vibrazione $\bar{a}_w$	< 2,5 m/s <sup>2</sup>

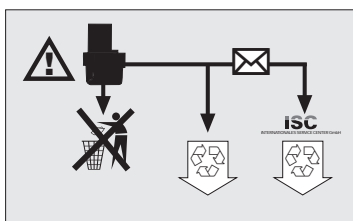

Gli accumulatori inutilizzabili o guasti non vanno gettati nella pattumiera. Contribuite a tutelare l'ambiente. Il cadmio è velenoso. Fate pervenire alla Ditta ISC o ad un adeguato Centro di raccolta gli accumulatori inutilizzabili o guasti. Se non sapete dove si trova questo Centro di raccolta, rivolgetevi all'Amministrazione comunale.

- D** EG Konformitätserklärung
- GB** EC Declaration of Conformity
- F** Déclaration de Conformité CE
- NL** EC Conformiteitsverklaring
- E** Declaracion CE de Conformidad
- P** Declaração de conformidade CE
- S** EC Konformitetsförklaring
- IN** EC Yhdenmukaisuusilmoitus
- N** EC Konformitetserklæring
- RUS** EC Заявление о соответствии
- HR** Dichiarazione di conformità CE
- RO** Declarație de conformitate CE
- TR** AT Uygunluk Deklarasyonu

# Einhell®

- GR** EC Δήλωση περί της ανταπόκρισης
- I** Dichiarazione di conformità CE
- OK** EC Overensstemmelseserklæring
- CZ** EU prohlášení o konformitě
- H** EU Konformkijelentés
- SL** EU Izjava o skladnosti
- PL** Oświadczenie o zgodności z normami Europejskiej Wspólnoty
- SK** Vyhásenie EU o konformite



## ASM 14,4-2

Der Unterzeichnende erklärt in Namen der Firma die Übereinstimmung des Produktes.  
The undersigned declares in the name of the company that the product is in compliance with the following guidelines and standards.

Le soussigné déclare au nom de l'entreprise la conformité du produit avec les directives et normes suivantes.  
De ondertekenaar verklaart in naam van de firma dat het product overeenstemt met de volgende richtlijnen en normen.  
El abajo firmante declara, en el nombre de la empresa, la conformidad del producto con las directrices y normas siguientes.

O signatário declara em nome da firma a conformidade do produto com as seguintes directivas e normas.  
Undertecknad förklarar i firmans namn att produkten överensstämmer med följande direktiv och standarder.  
Allekirjoittanut ilmoittaa liikkeen nimissä, että tuote vastaa seuraavia direktiivejä ja standardeja.

Undertegnede erklærer på vegne av firmaet at produktet samsvarer med følgende direktiver og normer.  
Подписавшийся подтверждает от имени фирмы что настоящее изделие соответствует требованиям следующих нормативных документов.

Az aláíró kijelenti, a cég nevében a termék megegyezését a következő irányvonalakkal és normákkal.  
Subsemnatul declară în numele firmei că produsul corespunde următoarelor directive și standarde.  
İnzalayan kişi, firma adına ürünün aşağıda anılan yönetmeliklere ve normlara uygun olduğunu beyan eder.

Εν ονόματι της εταιρείας δηλώνει ο υπογεγραμμένος την συμμόρφωση του προϊόντος προς τους ακόλουθους κανονισμούς και τα ακόλουθα πρότυπα.  
Il sottoscritto dichiara a nome della ditta la conformità del prodotto con le direttive e le norme seguenti.

På firmaets vegne erklærer undertegnede, at produktet imødekommer kravene i følgende direktiver og normer.  
Niže potpisani izjavljam u imenu podjetja, da je proizvod u skladnosti s sledećim smernicami in standardi.

Niže potpisani izjavljam u imenu podjetja, da je proizvod u skladnosti s sledećim smernicami in standardi.  
Az aláíró kijelenti, a cég nevében a termék megegyezését a következő irányvonalakkal és normákkal.

Podpisani izjavljam v imenu podjetja, da je proizvod v skladnosti s sledećimi smernicami in standardi.  
Niže potpisany oświadcza w imieniu firmy, że produkt jest zgodny z następującymi wytycznymi i normami.

Podpisující závazně prohlašuje v mene firmy, že tento výrobek je v súlade s nasledovnými smernicami a normami.

<input checked="" type="checkbox"/> <b>98/37/EG</b>	<input type="checkbox"/> <b>89/686/EWG</b>	ISC GmbH Eschenstraße 6 94405 Landau/Isar
<input checked="" type="checkbox"/> <b>73/23/EWG</b>	<input type="checkbox"/> <b>87/404/EWG</b>	
<input type="checkbox"/> <b>97/23/EG</b>	<input type="checkbox"/> <b>R&amp;TTED 1999/5/EG</b>	
<input checked="" type="checkbox"/> <b>89/336/EWG</b>	<input type="checkbox"/> <b>2000/14/EG: L<sub>WM</sub>.....dB(A); L<sub>WA</sub>.....dB(A)</b>	
<input type="checkbox"/> <b>90/396/EWG</b>		

EN 60335-1A6; DIN VDE 0700-207 A1; prEN 50260-1; prEN 50260-2-1; prEN 50260-2-2; EN 55014-1 A1; EN 55014-2; EN 61000-3-2 A13;

Landau/Isar, den 13.01.2003

*Brunhölzl*  
Brunhölzl

Leiter Produkt-Management

*Kay*  
Kay

Produkt-Management

Archivierung / For archives: 4512840-38-4141800-E

## GARANTIEURKUNDE

Wir gewähren Ihnen zwei Jahre Garantie gemäß nachstehenden Bedingungen. Die Garantiezeit beginnt jeweils mit dem Tag der Lieferung, der durch Kaufbeleg, wie Rechnung, Lieferschein oder deren Kopie, nachzuweisen ist. Innerhalb der Garantiezeit beseitigen wir alle Funktionsfehler am Gerät, die nachweisbar auf mangelhafte Ausführung oder Materialfehler zurückzuführen sind. Die dazu benötigten Ersatzteile und die anfallende Arbeitszeit werden nicht berechnet.

**Ausschluss:** Die Garantiezeit bezieht sich nicht auf natürliche Abnutzung oder Transportschäden, ferner nicht auf Schäden, die infolge Nichtbeachtung der Montageanleitung und nicht normgemäßer Installation entstanden. Der Hersteller haftet nicht für indirekte Folge- und Vermögensschäden. Durch die Instandsetzung wird die Garantiezeit nicht erneuert oder verlängert. Bei Garantieanspruch, Störungen oder Ersatzteilbedarf wenden Sie sich bitte an.

ISC GmbH · International Service Center  
Eschenstraße 6 · D-94405 Landau/Isar (Germany)  
Info-Tel. 0190-145 048 (62 Ct/Min.) · Telefax 0 99 51-26 10 und 52 50  
Service- und Infoserver: <http://www.isc-gmbh.info>

Technische Änderungen vorbehalten  
Technical changes subject to change  
Sous réserve de modifications  
Technische wijzigingen voorbehouden  
Salvo modificaciones técnicas  
Salvaguardem-se alterações técnicas  
Förbehåll för tekniska förändringar  
Oikeus teknisiin muutoksiin pidettään  
Der tages forbehold for tekniske ændringer  
Ο κατασκευαστής διατηρεί το δικαίωμα  
τεχνικών αλλαγών  
Con riserva di apportare modifiche tecniche  
Tekniske endringer forbeholdes  
Technické zmeny vyhradeny  
Technikai változások jogát fenntartva  
Tehnične spremembe pridržane.  
Zastrzega się wprowadzanie zmian technicznych  
Se rezervă dreptul la modificări tehnice.  
Teknik değişiklikler olabilir

**Ⓞ GARANTIEURKUNDE**

Die Garantiezeit beginnt mit dem Tag des Kaufes und beträgt 2 Jahr.

Die Gewährleistung erfolgt für mangelhafte Ausführung oder Material- und Funktionsfehler.

Die dazu benötigten Ersatzteile und die anfallende Arbeitszeit werden nicht berechnet.

Keine Gewährleistung für Folgeschäden.

Ihr Kundendienstansprechpartner

**Ⓛ CERTIFICATO DI GARANZIA EINHELL**

Il periodo di garanzia inizia nel giorno dell'acquisto da 2 anni. La garanzia vale nel caso di confezione difettosa oppure di difetti del materiale e del funzionamento. Le componenti da sostituire e il lavoro necessario per la riparazione non vengono calcolati. Non c'è alcuna garanzia nel caso di danni successivi.

Il vostro centro di assistenza.

**ⓔ GARANTIE EINHELL**

La période de garantie commence à partir de la date d'achat et dure 24 mois.

Sont pris en charge: les défauts de matériel ou de fonctionnement et de fabrication.

Les pièces de rechange requises et les heures de travail ne seront pas facturées.

Pas de prise en charge de garantie pour les dommages survenus ultérieurement.

Votre service après-vente.

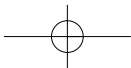
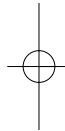
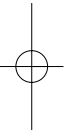

- (D) ISC GmbH  
 Eschenstraße 6  
**D-94405 Landau/Isar**  
 Tel. (0190) 145 048, Fax (09951) 2610 u. 5250
- (A) Hans Einhell Österreich Gesellschaft m.b.H.  
 Mühlgasse 1  
**A-2353 Guntramsdorf**  
 Tel. (02236) 53516, Fax (02236) 52369
- (CH) Fubag International  
 Schlachthofstraße 19  
**CH-8406 Winterthur**  
 Tel. (052) 2090250, Fax (052) 2090260
- (GB) Einhell UK Ltd  
 Morpeth Wharf  
 Twelve Quays  
 Birkenhead, Wirral  
**CH 41 1NG**  
 Tel. 0151 6491500, Fax 0151 6491501
- (F) Pou toutes informations ou service  
 après vente, merci de prendre contact  
 avec votre revendeur.
- (NL) Einhell Benelux  
 Veldsteen 44  
**NL-4815 PK Breda**  
 Tel. 0528 232977, Fax 0528 232978
- (B) Einhell Benelux  
 Veldsteen 44  
**NL-4815 PK Breda**  
 Tel. 0528 232977, Fax 0528 232978
- (E) Comercial Einhell S.A.  
 Antonio Cabezon, N° 83 Planta 3a  
**E-28034 Fuencarral Madrid**  
 Tel. 91 7294888, Fax 91 3581500
- (P) Einhell Iberica  
 Rua da Aldeia , 225 Apartado 2100  
**P-4405-017 Arcozelo VNG**  
 Tel. 022 0917500 Fax 022 0917527
- (I) Einhell Italia s.r.l.  
 Via Marconi, 16  
**I-22070 Beregazzo (Co)**  
 Tel. 031 992080, Fax 031 992084
- (DK) Einhell Skandinavia  
 Bergsoevej 36  
**DK-8600 Silkeborg**  
 Tel. 087 201200, Fax 087 201203
- (FIN) Sähköalo Harju OY  
 Korjaamokatu 2  
 FIN-33840 Tampere  
 Tel. 03 2345000, Fax 03 2345040
- (PL) Einhell Polska sp. Z.o.o.  
 Ul. Miedzyleska  
**PL-50-554 Wroclaw**  
 Tel. 071 3346508, Fax 071 3346503
- (H) Einhell Hungaria Ltd.  
 Vajda Peter u. 12  
**H 1089 Budapest**  
 Tel. 01 3039401, Fax 01 2101179
- (TR) Semak  
 makina ticaret ve sanayi ltd. sti.  
 Altay Cesme Mah. Yasemin Sok. No: 19  
**TR 34843 Maltepe - Istanbul**  
 Tel. 0216 4594865, Fax 0216 4429325
- (RO) Novatech S.R.L.  
 Bd.Lasar Catargiu 24-26  
 S.C. A.Ap. 9 Sector 1  
**RO 75 121 Bucharest**  
 Tel. 021 4104800, Fax 021 4103568
- (CZ) Poker Plus S.R.O.  
 Areal Vu Bechovice  
 Budava 10B  
**CZ-19011 Praha - Bechovice 911**  
**Tel.+Fax 02579 10204**
- (BG) Einhell Bulgarian  
 34 A, Stefan Stambolov Str.  
 Apt. 4  
**BG 9000 Varna**  
 Tel. 052 605254, Fax 052 605822
- (SI) Luma Trading d.o.o.  
 Ljubljanska 39  
**SLO-4000 Kranj**  
 Tel- 064 355330, Fax 064 2355333
- (HR) Einhell Croatia d.o.o.  
 Velika Ves 2  
**HR 49224 Lepajci**  
 Tel 049/342 444, Fax 049 342-392
- (YU) MP Trading d.o.o.  
 Cika Ljubina 8/IV  
**YU 11000 Beograd**
- (GR) An. Mavrofidopoulos S.A.  
 Technical & Commercial company  
 12, Papastratou & Asklipiou Str.  
**GR 18545 Piräus**  
 Tel 0210 4136155, Fax 0210 4137692
- (RUS) Bermas  
 Altufyevskoye shosse, 2A  
**RUS 127273 Moscow**  
 Tel 095 3639580, Fax 095 3639581