

- ⓓ **Bedienungsanleitung
Energystation**
- Ⓜ **Οδηγία χρήσης
Σταθμός παροχής ενέργειας**
- Ⓣ **Kullanma Talimatı
Güç Ünitesi**

Einhell[®]

5

CE

Art.-Nr.: 10.911.30

I.-Nr.: 01018

BT-PS 1000



- ⓓ Vor Inbetriebnahme Bedienungsanleitung und Sicherheitshinweise lesen und beachten
- Ⓜ Πριν τη θέση σε λειτουργία διαβάστε και ακολουθήστε την Οδηγία χρήσης και τις Υποδείξεις ασφαλείας
- Ⓡ Lütfen çalıştırmadan önce kullanma talimatını ve güvenlik uyarılarını dikkatle okuyun ve riayet edin

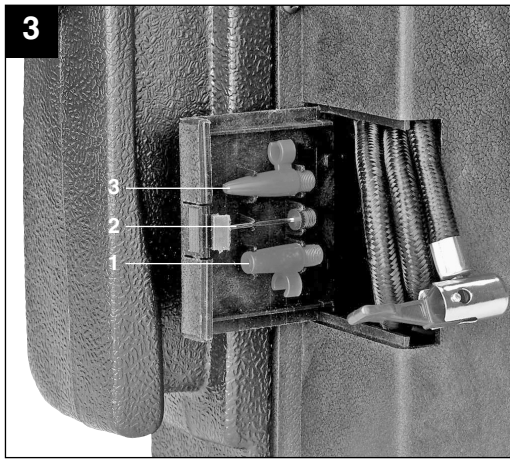
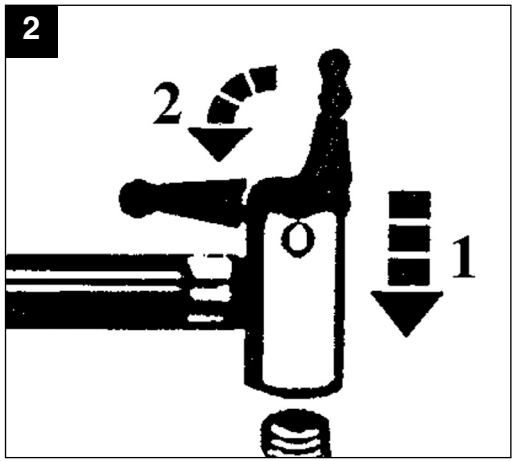

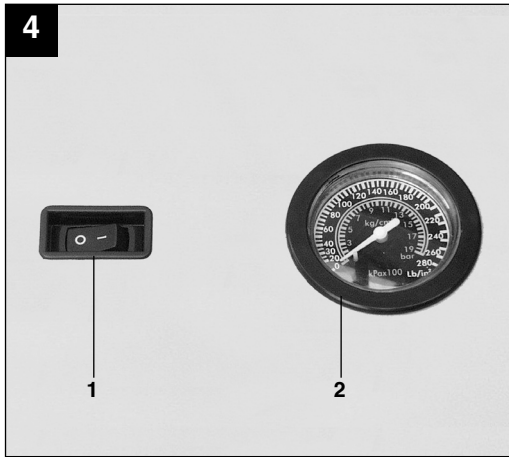

⚠ Achtung!

Beim Benutzen von Geräten müssen einige Sicherheitsvorkehrungen eingehalten werden, um Verletzungen und Schäden zu verhindern. Lesen Sie diese Bedienungsanleitung / Sicherheitshinweise deshalb sorgfältig durch. Bewahren Sie diese gut auf, damit Ihnen die Informationen jederzeit zur Verfügung stehen. Falls Sie das Gerät an andere Personen übergeben sollten, händigen Sie diese Bedienungsanleitung / Sicherheitshinweise bitte mit aus. Wir übernehmen keine Haftung für Unfälle oder Schäden, die durch Nichtbeachten dieser Anleitung und den Sicherheitshinweisen entstehen.

1. Wichtige Hinweise!

- Kontrollieren Sie die Energiestation vor jeder Verwendung auf Beschädigung.
- Netzspannungswert (230V ~ 50Hz) einhalten.
- Bitte beachten Sie, daß beim unsachgemäßen Umgang mit Elektrogeräten Gefahren entstehen können, die möglicherweise von Kindern nicht erkannt werden.
- Halten Sie Kinder von der Kfz-Batterie und Energiestation fern.
- Defekte oder beschädigte Teile sollen sachgemäß durch eine Kundendienstwerkstatt repariert oder ausgewechselt werden, soweit nichts anderes in der Bedienungsanleitung angegeben ist. Beschädigte Schalter müssen bei einer Kundendienstwerkstatt ersetzt werden.
- Vor Regen, Spritzwasser und Feuchtigkeit schützen.
- Nicht auf geheizten Untergrund stellen.
- Bei Nichtgebrauch stets die Energiestation ausschalten.
- Beim Aufladen der Kfz-Batterie sowie beim Auffüllen von Säure bzw. Nachfüllen von destilliertem Wasser unbedingt eine Schutzbrille und säurefeste Handschuhe tragen! Es besteht durch die ätzende Säure erhöhte Verletzungsgefahr!
- **Vorsicht!** Batteriesäure ist ätzend. Säurespritzer auf Haut und Kleider sofort mit Seifenlauge abwaschen. Säurespritzer im Auge sofort mit Wasser spülen (15 min.) und Arzt aufsuchen.
- Beim Aufladen der Kfz-Batterie darf keine Kleidung aus synthetischen Stoffen getragen werden, um Funkenbildung durch elektrostatische Entladung zu vermeiden.
- Achtung! Flammen und Funken vermeiden. Beim Laden wird explosives Knallgas frei.

- Die Energiestation beinhaltet Bauteile, wie z.B. Schalter und Sicherung, die möglicherweise Lichtbogen und Funken erzeugen. Unbedingt auf gute Belüftung in der Garage oder Raum achten.
- Achtung! Bei stechendem Gasgeruch besteht akute Explosionsgefahr. Gerät nicht abschalten Ladezangen nicht entfernen. Raum sofort gut lüften. Kfz-Batterie von einem Kundendienst überprüfen lassen.
- Laden Sie nicht mehrere Batterien gleichzeitig.
- Laden Sie keine nicht ladefähigen Batterien.
- Beachten Sie die Hinweise des Kfz-Batterieherstellers.
- Angaben und Hinweise des Fahrzeugherstellers zum Batterieladen beachten.

Entsorgung

Batterien: Nur über KFZ-Werkstätten, spezielle Annahmestellen oder Sondermüll-Sammelstellen. Erkundigen Sie sich in der örtlichen Gemeinde.

Wichtig!

- Die Energiestation ist mit einer wartungsfreien, auslaufsicheren Akku-Batterie ausgestattet. Sie wird teil aufgeladen angeliefert.
- Vor der ersten Inbetriebnahme muß der Akku der Energiestation voll aufgeladen werden!
- Bei längerem Nichtgebrauch der Energiestation entlädt sich der Akku selbständig.
- Verwenden Sie zum Laden nur das mitgelieferte Netzteil.

Kompressor

- Reinigen Sie Ihre Kleidung nie mit Druckluft.
- Blasen Sie keine Personen oder Tiere mit Druckluft an.
- Halten Sie die Lüftungsschlitze frei von Verunreinigungen.
- Der Kompressor darf keinen Staub oder sonstige Verunreinigungen ansaugen.
- Benutzen Sie den Kompressor nicht für Hochdruckreifen wie z. B. Lkw-Reifen, Traktor- oder Anhängerreifen.
- Falls Sie mehrere Reifen füllen wollen, so lassen Sie den Kompressor zwischen den einzelnen Befüllungen jeweils etwa 10 Minuten abkühlen. Die maximale Gerätelaufzeit darf 10 Minuten nicht überschreiten.

Umweltschutz

Bitte denken Sie daran, daß Verpackungsmaterial, verbrauchte Batterien oder defekte Akkus nicht in den Hausmüll gehören. Führen Sie diese stets ordnungsgemäßer Entsorgung zu.

D

2. Lieferumfang:

- 1 Energiestation mit Kompressor
- 1 Lade-Netzteil
- 1 Verbindungskabel mit Zigarettenanzünder - Stecker
- 1 Ventil-Adapterset

3. Bestimmungsgemäße Verwendung

Das Gerät eignet sich für die Starthilfe von 12 V Starterbatterien (Bleisäureakkus) bei fehlender Batteriekapazität sowie dem direkten oder indirekten Anschluss von 12 V Verbrauchern mit max. 10A Stromaufnahme an der Zigarettenanzündersteckdose. Beachten Sie hierzu unbedingt die Bedienungsanleitung des anzuschließenden Gerätes. Mit dem integrierten 12 V Autokompressor können Auto-, Motorrad- und Fahrradreifen, Sportbälle sowie kleine Wasserbälle, kleine Luftmatratzen und ähnliches aufgeblasen werden.

Das Gerät darf nur nach ihrer Bestimmung verwendet werden. Jede weitere darüber hinausgehende Verwendung ist nicht bestimmungsgemäß. Für daraus hervorgerufene Schäden oder Verletzungen aller Art haftet der Benutzer/Bediener und nicht der Hersteller.

Bitte beachten Sie, dass unsere Geräte bestimmungsgemäß nicht für den gewerblichen, handwerklichen oder industriellen Einsatz konstruiert wurden. Wir übernehmen keine Gewährleistung, wenn das Gerät in Gewerbe-, Handwerks- oder Industriebetrieben sowie bei gleichzusetzenden Tätigkeiten eingesetzt wird.

4. Technische Daten

Akku:	12 V / 10 Ah
Ausgangsspannungen/max. Stromaufnahme:	12 V/10 A über 1 Zigarettenanzündersteckdose
Netzteil: Nennspannung	230 V ~ 50 Hz
Ausgang Netzteil:	
Nennspannung:	12 V
Nennstrom:	800 mA
Nennleistung:	9,6 VA
Lampe:	12V / 3 W
Kompressor:	12V / 18 bar

5. Laden der Energiestation

(Achtung! Den Ein- Ausschalter (Bild 1/ Pos. 1) in Stellung „OFF“ schalten.)

5.1 Laden der Energiestation mit Netzteil

1. Verbinden Sie die Anschlußleitung, des beiliegenden Netzteils, mit der Ladebuchse „RECHARGE“ (Bild 1 / Pos. 2) des Gerätes.
2. Stecken Sie das Netzteil in eine Steckdose mit 230V ~ 50Hz. Die rote LED (Bild 1/Pos. 3) leuchtet.
3. Die Ladezeit beträgt etwa 24 Stunden.

Bei Betätigung des Tastknopfes (Bild 1/Pos. 4) zeigt Ihnen das eingebaute Voltmeter (Bild 1/Pos. 5) den Ladezustand des eingebauten Akkus an.

5.2 Laden der Energiestation mit Kfz-Adapterkabel

Es ist möglich die Energiestation über den Kfz-Zigarettenanzünder zu laden.

ACHTUNG: Der Energiestationakku wird bis etwa 12 V geladen. Der Ladevorgang sollte nur während der Fahrt erfolgen, da die Autobatterie entladen wird. Starten Sie nie das Fahrzeug solange das Kfz-Adapterkabel an den Zigarettenanzünder angeschlossen ist.

12V Stecker des beiliegenden Kfz-Adapterkabel in den Kfz-Zigarettenanzünder und das andere Ende in die Ladebuchse „Recharge“ der Energiestation stecken.

6. Ausgänge

Ausgang 12V über Zigarettenanzünderanschluß. 10 Ampere max.:

- Der 12V Ausgang (Bild 1 / Pos. 8) ist max. mit 10A belastbar, d.h. Ihnen stehen max. 10A zur Verfügung.
- Achten Sie daher auf die Leistungs- und Stromaufnahmewerte des Verbrauchers, um die Energiestation nicht zu überlasten. Falls Ihnen nur die Leistungsdaten des Verbrauchers bekannt sind, können Sie den max. Strom sehr einfach berechnen.

Rechenbeispiel:

Verbraucher: 12V / 50W

Der Aufnahme Strom beträgt: $50W / 12V = 4,17A$

- Das mitgelieferte Zigarettenanzünderkabel kann benutzt werden, um einen geeigneten Verbraucher anzuschließen.
- Um den 12V Ausgang zu benutzen, entfernen Sie die Schutzkappe und schließen Ihren Verbraucher an.

Achten Sie auf die Spannungs- und Stromwerte der zu versorgenden Geräte, um die Energiestation nicht zu überlasten. Eine Überlastung kann zu eventueller Zerstörung des Gerätes führen.

7. Betätigung der Lampe

Um die Lampe einzuschalten gehen Sie wie folgt vor:

Die Lampe (Bild 1/Pos. 6) wird durch den Schalter (Bild 1/ Pos. 7) ein bzw. ausgeschaltet.

8. Starthilfe für das Kraftfahrzeug

- Die Ladekabel mit den Polzangen befinden sich auf der Geräteseite.
- Wenn Sie die Ladekabel nicht benötigen, nehmen Sie die Ladekabel nicht vom Gerät.
- Achtung! Kurzschlußgefahr bei Berührung der Polzangen.
- Die Energiestation kann nur bei teilentladener Kraftfahrzeugbatterie als Starthilfe verwendet werden. Dies bedeutet, Sie können nur eine begrenzte Kapazität in die Kraftfahrzeug-Batterie befördern.
- **Zum Starten totalentladener Batterie ist die Energiestation nicht geeignet!**

Die Starthilfeeinrichtung der Energiestation bietet bei Startschwierigkeiten, aufgrund fehlender Batteriekapazität in der Fahrzeugbatterie, eine willkommene Hilfe.

Wir weisen darauf hin, dass die Fahrzeuge in der Standardausstattung bereits mit zahlreichen Elektronikbausteinen (wie z. B. ABS, ASR, Einspritzpumpe, Bordcomputer und Autotelefon) ausgerüstet sind. Die erhöhte Startspannung und auftretende Spannungsspitzen können beim Startvorgang evtl. zu Defekten in den Elektronikbausteinen führen. Folgeschäden durch Starthilfe verursacht, können nicht von der Produkthaftung gedeckt werden. Beachten Sie bitte die Hinweise in Bedienungsanleitungen für Auto, Radio, Autotelefon, usw.

Achtung! Nur bei vollgeladener Energiestation mit voller Kapazität können Sie Starthilfe leisten.

Anwendung der Energiestation bei Starthilfe:

1. Verbinden Sie die rote Leitung (+) der Energiestation mit dem PLUS-Pol (+) der Autobatterie.
2. Verbinden Sie die schwarze Leitung (-) der Energiestation mit der Fahrzeugmasse des Fahrzeuges, z. B. am Masseband oder einer anderen blanken Stelle am Motorblock, soweit wie möglich von der Batterie entfernt anklammern, um das Zünden von möglicherweise entwickeltem Knallgas zu verhindern.
3. Der Schalter (Bild 1 / Pos. 1) muß bei Starthilfe in Stellung „ON“ gestellt werden.
4. Zündung einschalten, ca. 2 min warten.
NICHT STARTEN!
5. Jetzt können Sie einen Startversuch des Motors bei angeschlossener Energiestation durchführen. Achten Sie darauf, daß der Startversuch nicht länger als 5 Sekunden dauert, da beim Starten ein sehr hoher Strom fließt.
6. Zuerst entfernen Sie die Polzange am

D

Masseband (Minuspol).

7. Anschließend entfernen Sie bitte das Starthilfekabel vom PLUS-Pol (+) der Autobatterie.
8. Nach diesem Startversuch muß die Energiestation wieder geladen werden.

9. Batteriezustandskontrolle

Die Spannungsanzeige (Bild 1 / Pos. 5) gibt Auskunft über den Zustand der Akku-Batterie.

Bei Betätigung des Tastknopfes (Bild 1/Pos. 4) schlägt die Spannungsanzeige aus.

Grün

Der Akku ist 50-100 % voll.

Gelb

Der Akku ist 0-50 % voll und muß geladen werden

Rot

Der Akku ist total entladen. Dieser Zustand ist z. B. nach einem Starthilfefvorgang möglich. Der Akku muß unbedingt aufgeladen werden. Wird das Gerät dennoch weiter benutzt, so kann es zur Schädigung des Akkus führen. Um die Lebensdauer des Akkus zu erhalten, sollten Sie den Akku einmal alle 3-5 Monate ungeachtet der Nutzung laden.

10. Wechseln der Lampe

Achtung! Die Lampe muß ausgeschaltet sein.

Zum Wechseln der Lampe gehen Sie bitte wie folgt vor:

1. Drücken Sie die Lampenabdeckung (Bild 1 / Pos. 6) seitlich etwas zusammen und ziehen Sie die Abdeckung nach vorne ab.
2. Drehen Sie die Lampe gegen den Uhrzeigersinn aus der Fassung.
3. Ersetzen Sie die Lampe durch den gleichen Typ (12V/0,3A).
4. Drehen Sie die Lampe im Uhrzeigersinn in die Fassung.
5. Drücken Sie die Lampenabdeckung (Bild 1 / Pos. 6) wieder auf.

11. 12 Volt Kompressor

11.1 Befüllen von Reifen

Hinweis! Benutzen Sie ein Luftdruckmeßgerät um den tatsächlichen Reifendruck zu prüfen. Unbedingt die Fahrzeuganleitung zum Befüllen des Reifens beachten.

1. Entfernen Sie die Ventilkappe vom Ventil.
2. Stecken Sie das Anschlußstück des Kompressors vollständig auf das Ventil (Bild 2/Pos. 1).
3. Sichern Sie das Anschlußstück durch Umlegen des Verschlußhebels (Bild 2/Pos. 2).

11.2 Befüllen von Luftmatratzen usw.

Achtung! Aufgrund der Materialbeschaffenheit von Luftmatratzen, Schlauchbooten usw. ist keine genaue Angabe des Luftdrucks möglich. Achten Sie deshalb darauf, daß Sie diese Gegenstände nicht zu stark aufpumpen, da diese sonst platzen können.

- Wählen Sie den passenden Adapter aus und stecken Sie diesen in das Anschlußstück des Luftschlauches.
Adapter 1 (Bild 3/Pos. 1): für Luftmatratzen
Adapter 2 (Bild 3/Pos. 2): für Sportbälle
Adapter 3 (Bild 3/Pos. 3): für Wasserbälle
- Sichern Sie das Anschlußstück durch Umlegen des Verschlußhebels (Bild 2/Pos. 2).

11.3 Inbetriebnahme des Kompressors

Achtung! Vor Inbetriebnahme des Kompressor lesen Sie bitte die unter Punkt 1. aufgeführten „Wichtige Hinweise“. Nach 10 Minuten Kompressorlaufzeit ist eine Abkühlpause von 10 Minuten notwendig.

- Vor dem Einschalten Druckmanometer (Bild 4 / Pos. 2) überprüfen.
- Zum Einschalten Ein- Ausschalter (Bild 4 /Pos. 1) auf I stellen.
- Zum Ausschalten Ein- Ausschalter (Bild 4 /Pos. 1) auf 0 stellen.

12. Wartung und Pflege

- Bei sämtlichen Reinigungs- und Wartungsarbeiten ist grundsätzlich die Energiestation auszuschalten und alle Anschlüsse vom Gerät zu entfernen.
- Verwenden Sie zur Reinigung der Oberfläche möglichst immer nur ein weiches trockenes Tuch und keine scharfen Lösungsmittel. Wenn unbedingt nötig, können Sie Schmutz mit einem nur leicht angefeuchteten Lappen beseitigen.

13. Reparatur

Bei eventuell auftretenden Störungen das Gerät nur von einem autorisierten Fachmann bzw. von einer Kundendienstwerkstatt überprüfen lassen.

14. Entsorgung

Gerät, Zubehör, und Verpackung sollten einer umweltgerechten Wiederverwertung zugeführt werden. Zum sortenreinen Recycling sind Kunststoffteile gekennzeichnet.

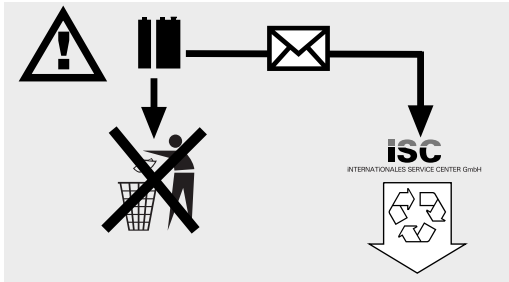

Akkumulatoren und akkugetriebene Elektrogeräte beinhalten umweltgefährdende Materialien. Einhell Akku-Geräte nicht in den Hausmüll geben. Nach dem Defekt oder Verschleiß der Geräte den Akku herausnehmen und an die iSC GmbH, Eschenstraße 6 in D-94405 Landau einsenden, oder, falls untrennbar verbunden, das Akku-Gerät einsenden. Nur dort wird vom Hersteller eine fachgerechte Entsorgung gewährleistet.

GR**⚠ Προσοχή!**

Κατά τη χρήση των συσκευών πρέπει να λαμβάνονται ορισμένα μέτρα ασφαλείας προς αποφυγή τραυματισμών και ζημιών. Για το λόγο αυτό παρακαλούμε να διαβάσετε προσεκτικά αυτή την Οδηγία χρήσης. Φυλάξτε την καλά για να έχετε τις πληροφορίες στη διάθεσή σας ανά πάσα στιγμή. Εάν δώσατε τη συσκευή σε άλλα άτομα, παρακαλούμε να τους παραδώσετε και αυτή την Οδηγία χρήσης.

Δεν αναλαμβάνουμε καμία ευθύνη για ατυχήματα που οφείλονται στη μη τήρηση αυτής της Οδηγίας και των υποδείξεων ασφαλείας.

1. Σημαντικές οδηγίες !

- Όταν φορτίζετε την μπαταρία να φοράτε οπωσδήποτε προστατευτικά γυαλιά και γάντια! Λόγω του καυστικού οξέος υφίσταται κίνδυνος εγκαύματος!
- Όταν φορτίζετε την μπαταρία να μη φοράτε ρούχα από συνθετικά υφάσματα προς αποφυγή σχηματισμού σπινθήρων από ηλεκτροστατική εκφόρτιση.
- ΠΡΟΣΟΧΗ ! Εκρηκτικά αέρια - να αποφεύγονται φλόγες και σπινθήρες.
- Ο σταθμός ενέργειας περιλαμβάνει τεμάχια, όπως π.χ. τον διακόπτη και την ασφάλεια, τα οποία ενδεχομένως προκαλούν εκκένωση τόξου και σπινθήρες. Να προσέχετε ο χώρος εργασίας να αερίζεται καλά!
- Να μην φορτίζετε μη επαναφορτιζόμενες ή ελαττωματικές μπαταρίες.
- Να προσέχετε τις οδηγίες του κατασκευαστή των μπαταριών.
- Προσοχή! Να αποφεύγετε φλόγες και σπινθήρες. Κατά την φόρτιση απελευθερώνεται εκρηκτικό κροτούν αέριο.
- Να προφυλάσσεται από βροχή, πιτσιλάσματα υγρών και υγρασία.
- Να μην τοποθετείται σε θερμαινόμενη επιφάνεια.
- Προσοχή ! Η μπαταρία περιέχει καυστικό οξύ. Πιτσιλίσματα στο δέρμα ή στα ρούχα να ξεπλένονται αμέσως με νερό και σαπούνι. Πιτσιλίσματα στα μάτια να ξεπλένονται αμέσως με νερό (15 λεπτά) και να συμβουλευθείτε ένα γιατρό.
- Μη φορτίζετε μπαταρίες που δεν επιτρέπεται να επαναφορτίζονται.
- Προσέξτε τις οδηγίες του κατασκευαστή του οχηματος ως προς την φόρτιση μπαταριών.
- Μη φορτίζετε περισσότερες μπαταρίες συγχρόνως.

- Παιδιά να βρίσκονται μακριά από την μπαταρία και τον σταθμό παροχής ενέργειας.
- Προσοχή! Σε περίπτωση οσμής αερίου υφίσταται άμεσος κίνδυνος έκρηξης. Μη σβήσετε τη συσκευή. Μην απομακρύνετε τις τανάλιες φόρτισης. Αερίστε αμέσως καλά τον χώρο. Δώστε την μπαταρία να ελεγχθεί από σέρβις εξυπηρέτησης πελατών.
- Ελέγξτε την συσκευή σας για ενδεχόμενες βλάβες. Ελαττωματικά ή φθαρμένα τεμάχια να επισκευαστούν ή να αντικατασταθούν από εξουσιοδοτημένο συνεργείο, εφόσον δεν αναφέρεται κάτι διαφορετικό στην Οδηγία χρήσης. Ελαττωματικοί διακόπτες πρέπει να αντικατασταθούν από εξουσιοδοτημένο συνεργείο.
- Να τηρείται η τάση δικτύου (230V - 50 Hz).
- Σε περίπτωση σύνδεσης και φόρτισης της μπαταρίας, πλήρωσης με οξύ ή με αποσταγμένο νερό να φοράτε προστατευτικά γάντια και γυαλιά που αντέχουν στα οξέα.
- Παρακαλούμε να προσέξετε πως σε περίπτωση μη ορθής χρήσης ηλεκτρικών συσκευών είναι δυνατόν να προξενηθούν κίνδυνοι, οι οποίοι ενδεχομένως δεν γίνονται αντιληπτοί σε παιδιά.
- Σε περίπτωση μη χρήσης να σβήσετε τον σταθμό παροχής ενέργειας.
- Πριν από κάθε χρήση ελέγξτε τον σταθμό παροχής ενέργειας για τυχόν ελαττώματα.

Αποκομιδή

Μπαταρίες: Μόνο μέσω συνεργείων επισκευής αυτοκινήτων, ειδικούς σταθμούς συγκέντρωσης απορριμμάτων ή χρους συλλογής ειδικών απορριμμάτων.

Ενημερωθείτε στην αρμόδια Υπηρεσία της Κοινότητάς σας.

Προσοχή!

- Η μονάδα παροχής ενέργειας είναι εξοπλισμένη με μπαταρία χωρίς συντήρηση και με ασφάλεια κατά εκροής. Παραδίδεται εν μέρει φορτισμένη.
- Πριν την πρώτη λειτουργία να φορτισθεί τελείως ο συσσωρευτής !
- Σε περίπτωση μακρύτερης ακινητοποίησης ξεφορτίζεται ο συσσωρευτής μόνος του.
- Για την φόρτιση να χρησιμοποιείται τη σύνδεση με το δίκτυο που συνοδεύει τη συσκευή.

Συμπιεστής

- Να μη καθαρίζετε τα ρούχα σας ποτέ με πεπιεσμένο αέρα.
- Μην φυσάτε πάνω σε πρόσωπα ή ζώα με πεπιεσμένο αέρα.
- Οι σχισμές αερισμού να είναι πάντα

καθαρές.

- Ο συμπιεστής δεν επιτρέπεται να αναρροφά σκόνη ή άλλες ακαθαρσίες.
- Να μη χρησιμοποιείτε τον συμπιεστή για ελαστικά υψηλής πίεσης, π.χ. ελαστικά φορτηγών, τρακτέρ ή ρυμούλκας.
- Εάν θέλετε να γεμίσετε περισσότερα ελαστικά, αφήστε τον στο ενδιάμεσο να κρυώσει επί περίπου 10 λεπτά. Ο ανώτατος χρόνος συνεχούς λειτουργίας να μην υπερβαίνει τα 10 λεπτά.

Προστασία του περιβάλλοντος

Μη ξεχνάτε ότι τα υλικά συσκευασίας, οι μεταχειρισμένες μπαταρίες ή οι ελαττωματικοί συσσωρευτές δεν επιτρέπεται να πετούνται στα οικιακά απορρίμματα. Προσέξτε την σωστή αποκομιδή τους.

2. Περιεχόμενο συσκευασίας:

- 1 σταθμός ενεργείας με συμπιεστή
- 1 Σύνδεση δικτύου για φόρτιση
- 1 καλώδιο με φισ για αναπτήρα τσιγάρων
- 1 σετ βαλβίδας - αντάπτορα

3. Σωστή χρήση

Η συσκευή είναι κατάλληλη για βοήθεια εκκίνησης μπαταριών 12V (μπαταρίες μολύβδου-οξέος) όταν η μπαταρία δεν έχει αρκετή δυναμικότητα καθώς και για άμεση ή έμμεση σύνδεση καταναλωτών 12 V με μέγιστου 10A απορρόφηση ρεύματος στην πρίζα του αναπτήρα τσιγάρων. Προσέξτε οπωσδήποτε τις Οδηγίες χρήσης της συσκευής που θα συνδέσετε. Με τον ενσωματωμένο συμπιεστή του αυτοκινήτου με 12 V μπορούν να φουσκωθούν ελαστικά αυτοκινήτων, μοτοσυκλετών και ποδηλάτων, μπάλες για σπορ και μικρές μπάλες για χρήση σε νερό, μικρά στρώματα και παρόμοια.

Η μηχανή επιτρέπεται να χρησιμοποιηθεί μόνο για τον σκοπό για τον οποίο προορίζεται. Κάθε πέραν τούτου χρήση δεν ανταποκρίνεται στο σκοπό για τον οποίο προορίζεται. Για βλάβες που οφείλονται σε παρόμοια χρήση ή για τραυματισμούς παντός είδους ευθύνεται ο χρήστης/χειριστής και όχι ο κατασκευαστής.

Παρακαλούμε να προσέξετε πως οι συσκευές μας δεν προορίζονται και δεν έχουν κατασκευαστεί για επαγγελματική, βιοτεχνική ή βιομηχανική χρήση. Δεν αναλαμβάνουμε εγγύηση σε περίπτωση κατά την οποία η συσκευή χρησιμοποιήθηκε σε συνεργεία, βιοτεχνίες ή στη βιομηχανία ή σε εργασίες παρόμοιες με αυτές.

4. Τεχνικά χαρακτηριστικά:

Συσσωρευτής	12 V / 10 Ah
Τάσεις εξόδου/	12 V / 10 A μέσω
μεγ. απορρόφηση ρεύματος:	1 αναπτήρα τσιγάρων
Τμήμα σύνδεση δικτύου:	
Τάση δικτύου:	230 V ~ 50 Hz
Εξοδος τμήματος δικτύου:	
Ονομαστική τάση:	12 V
Ονομαστικό ρεύμα:	800 mA
Ονομαστική ισχύς:	9,6 VA
Λυχνία:	12 V / 3 W
Συμπιεστής	12 V / 18 bar

5. Φόρτιση του σταθμού παροχής ενεργείας

(Προσοχή! Να βάλετε τον διακόπτη (εικ. 1 / αριθμός 1) στην θέση OFF).

5.1 Φόρτιση του σταθμού ενεργείας με ρεύμα δικτύου

1. Συνδέστε το καλώδιο του επισυναπτόμενου εξαρτήματος σύνδεσης με το δίκτυο με την υποδοχή RECHARGE (εικ. 1 / αριθμός 2) της συσκευής.
2. Βάλτε το εξάρτημα σύνδεσης με το δίκτυο σε μία πρίζα με 230 V ~ 50 Hz. Ανάβει η κόκκινη λυχνία LED (εικ. 1 / αριθμός 3).
3. Η φόρτιση διαρκεί περίπου 24 ώρες.

Πιέζοντας το κουμπί (εικ.1/αρ. 4) το ενσωματωμένο βολτόμετρο (εικ.1/αρ. 5) σας δείχνει την κατάσταση φόρτισης του ενσωματωμένου συσσωρευτή.

GR

5.2 Φόρτιση με καλώδιο αντάπτορα για αυτοκίνητα

Μπορείτε να φορτίσετε το σταθμό ενέργειας μέσω του αναπτήρα του αυτοκινήτου.

ΠΡΟΣΟΧΗ: Ο συσσωρευτής του σταθμού ενέργειας φορτίζεται μέχρι περίπου 12 V. Η φόρτιση να γίνεται μόνο κατά την διάρκεια της λειτουργίας του αυτοκινήτου, γιατί διαφορετικά αδειάζει η μπαταρία.

Μην εκκινείτε το αυτοκίνητο όσο το καλώδιο αντάπτορα του αυτοκινήτου είναι συνδεδεμένο με τον αναπτήρα.

Βάλτε το φις των 12V του επισυναπτόμενου καλωδίου στον αναπτήρα του αυτοκινήτου και την άλλη άκρη στην υποδοχή RECHARGE του σταθμού ενέργειας.

6. Έξοδοι

Έξοδος 12 V μέσω του αναπτήρα τσιγάρων.

Το ανώτ. 10 Αμπερ:

- Η έξοδος 12 V (εικ. 1/ αριθμός 8) μπορεί κατά ανώτατο όριο να επιβαρυνθεί με 10A, δηλαδή έχετε 10 A στη διάθεσή σας.
- Προσέξτε λοιπόν τις τιμές απορρόφησης ισχύος και ρεύματος του καταναλωτή, για να μην υπερφορτώσετε τον σταθμό παροχής ενέργειας. Εάν δεν γνωρίζετε τις τιμές ισχύος του καταναλωτή, μπορείτε απλά να υπολογίσετε την ανώτατη τιμή του ρεύματος.

Παράδειγμα υπολογισμού:

Καταναλωτής: 12 V - 50 W

Το απορροφούμενο ρεύμα ανέρχεται σε : 50 W / 12 V = 4,17 A

- Το επισυναπτόμενο καλώδιο για αναπτήρα τσιγάρων μπορεί να χρησιμοποιηθεί για την σύνδεση κατάλληλου καταναλωτή.
- Για να χρησιμοποιήσετε την έξοδο 12 V, απομακρύντε το προστατευτικό κάλυμμα και συνδέστε τον καταναλωτή.

Να προσέχετε το είδος τάσης και ρεύματος των εφοδιαζόμενων συσκευών για να μην υπερφορτώσετε τον σταθμό ενέργειας. Μία υπερφόρτωση δύναται ενδεχομένως προκαλέσει βλάβη στη συσκευή.

7. Χρήση της λυχνίας

Για να ανάψετε την λάμπα ακολουθήστε την εξής διαδικασία:

Η λάμπα (εικ. 1 / αριθμός 6) ανάβει και σβήνει από τον διακόπτη (εικ. 1 / αριθμός 7).

8. Βοήθεια εκκίνησης για το όχημα

- Τα καλώδια φόρτισης με τις τανάλιες των πόλων βρίσκονται στο πλάι της συσκευής.
- Εάν δεν χρειάζεστε τα καλώδια φόρτισης, μη βγάλετε από την θέση τους.
- Προσοχή! Κίνδυνος βραχυκυκλώματος κατά την επαφή με τις τανάλιες πόλων.
- Ο σταθμός παροχής ενέργειας μπορεί να χρησιμοποιηθεί ως βοήθεια για εκκίνηση μόνο όταν η μπαταρία έχει εκφορτιστεί μόνον μερικώς. Αυτό σημαίνει ότι μπορείτε να την εφοδιάσετε μόνο με περιορισμένη δυναμικότητα.
- **Για την εκκίνηση τελείως άδειας μπαταρίας δεν είναι κατάλληλος ο σταθμός παροχής ενέργειας.**

Το σύστημα βοήθειας για εκκίνηση του σταθμού παροχής ενέργειας προσφέρει μία βοήθεια σε περίπτωση δυσχέρειας λόγω ελλείπουσας δυναμικότητας της μπαταρίας του οχήματος.

Γίνεται μνεία του ότι τα οχήματα με τον στάνταρ εξοπλισμό διαθέτουν ήδη αρκετά ηλεκτρονικά εξαρτήματα (όπως π.χ. ABS, ASR, αντλία έγχυσης, κομπιούτερ και τηλέφωνο). Η αυξημένη τάση κατά την εκκίνηση και ακραίες τιμές απαιτούμενης τάσης ενδεχομένως έχουν ως συνέπεια ενδεχόμενες βλάβες στα ηλεκτρονικά στοιχεία. Παρεπόμενες βλάβες εξαιτίας της βοήθειας για εκκίνηση δεν καλύπτονται από την εγγύηση για το προϊόν. Παρακαλούμε να προσέξετε τις υποδείξεις στην Οδηγία χρήσης για το αυτοκίνητο, το ραδιόφωνο, το τηλέφωνο του αυτοκινήτου κλπ.

Προσοχή! Βοήθεια εκκίνησης είναι δυνατή μόνο με πλήρως φορτισμένη μονάδα παροχής ενέργειας με πλήρη δυναμικότητα.

Χρήση του σταθμού παροχής ενέργειας στην περίπτωση βοήθειας για εκκίνηση:

1. Συνδέστε τον κόκκινο αγωγό (+) του σταθμού παροχής ενέργειας με τον θετικό πόλο (+) της μπαταρίας του αυτοκινήτου.
2. Συνδέστε τον μαύρο αγωγό (-) του σταθμού παροχής ενέργειας με την μάζα του οχήματος

σας, π.χ. στον ιμάντα μάζας ή σε άλλη γυμνή θέση του κινητήρα, όσο πιο μακριά από την μπαταρία γίνεται, για να εμποδίσετε την ανάφλεξη του ενδεχομένου δημιουργούμενου κροτούντος αερίου.

3. Κατά την διαδικασία της βοήθειας για εκκίνηση να βάλετε τον διακόπτη (ει. 1 / θέση 1) την θέση ON.
4. Αναψτε την ανάφλεξη, περιμέντε περ. 2 λεπτά. ΜΗΝ ΚΑΝΕΤΕ ΕΚΚΙΝΗΣΗ !
5. Τώρα μπορείτε να κάνετε μία δοκιμή εκκίνησης του κινητήρα με συνδεδεμένο τον σταθμό παροχής ενεργείας. Προσέξτε η δοκιμή εκκίνησης να μη διαρκέσει πάνω από 5 δευτερόλεπτα, διότι κατά την εκκίνηση ρέει πάρα πολύ ρεύμα.
6. Πρτα απομακρύνετε την τανάλια από τον αρνητικό πόλο.
7. Κατόπιν απομακρύνετε το καλώδιο βοήθειας για εκκίνηση από τον θετικό πόλο (+) της μπαταρίας του αυτοκινήτου.
8. Μετά από αυτή την προσπάθεια εκκίνησης πρέπει να επαναφορτισθεί ο σταθμός παροχής ενεργείας.

9. Έλεγχος της κατάστασης της μπαταρίας

Η ένδειξη τάσης (εικ. 1/αρ. 5) σας δείχνει την κατάσταση φόρτισης της μπαταρίας.

Πιέζοντας το κουμπί (εικ. 1/αρ. 4) αποκλίνει η ένδειξη τάσης.

Πράσινο

Ο συσσωρευτής είναι κατά 50-100% πλήρης

Κίτρινο

Ο συσσωρευτής είναι κατά 0-50% πλήρης και πρέπει να φορτισθεί

Κόκκινο

Ο συσσωρευτής είναι τελείως άδειος, πράγμα που μπορεί να συμβεί π.χ. μετά από μία διαδικασία βοήθειας για εκκίνηση. Πρέπει οπωσδήποτε να φορτίσετε τον συσσωρευτή. Εάν παρόλα αυτά συνεχίζετε να χρησιμοποιείτε τη συσκευή, μπορεί να πάθει βλάβη ο συσσωρευτής. Για να διατηρήσετε τη διάρκεια ζωής του συσσωρευτή, να τον φορτίζετε κάθε 3-5 μήνες ανεξάρτητα από την χρήση του.

10. Αλλαγή της λάμπας

Προσοχή ! Η λάμπα πρέπει να είναι σβησμένη. Για την αντικατάσταση της λάμπας ακολουθήστε την εξής διαδικασία:

1. Πιέστε το κάλυμμα της λυχνίας (εικ. 1 / αριθμός 6) ελαφρά προς το πλάι και τραβήξτε το κάλυμμα προς τα εμπρός.
2. Στρίψτε την λυχνία αντίστροφα προς την κατεύθυνση των δεικτών ρολογιού και βγάλτε την από την υποδοχή της.
3. Αντικαταστήστε τη λυχνία με λυχνία ίδιου τύπου (12V/0,3A).
4. Βιδώστε τη λυχνία στην κατεύθυνση των δεικτών του ρολογιού στην υποδοχή της.
5. Επανατοποθετήστε το κάλυμμα της λυχνίας (εικ. 1 / αριθμός 6).

11. Συμπιεστής 12 βολτ

11.1 Πλήρωση ελαστικών με αέρα

Προσοχή! Χρησιμοποιήστε μάλιστα συσκευή μέτρησης της πίεσης του αέρα για να ελέγξετε την πραγματική πίεση των ελαστικών. Να προσέξετε οπωσδήποτε τις οδηγίες για το φούσκωμα των ελαστικών.

1. Βγάλτε το πώμα της βαλβίδας από τη βαλβίδα.
2. Τοποθετήστε πλήρως το εξάρτημα σύνδεσης του συμπιεστή στην βαλβίδα (εικ. 2 / αριθμός 1).
3. Στερεώστε τη σύνδεση του συμπιεστή γέρνοντας τον μικρό μοχλό κλεισίματος (εικ. 2 / αριθμός 2).

11.2 Πλήρωση στρωμάτων με αέρα κλπ.

Προσοχή! Εξαιτίας του είδους του υλικού των στρωμάτων που φουσκώνουν με αέρα, των λαστιχένων βαρκών κλπ. δεν είναι δυνατόν να σας αναφέρουμε με ακρίβεια την πίεση του αέρα. Γιαυτό σας παρακαλούμε να προσέξετε να μη φουσκώνετε τα αντικείμενα αυτά πολύ δυνατά, για να μη σκάσουν.

- Επιλέξτε τον σωστό αντάπτορα και τοποθετήστε τον στο εξάρτημα σύνδεσης του αεροσωλήνα.
Αντάπτορας 1 (εικ. 3 / αριθμός 1) για λαστιχένια στρώματα που φουσκώνουν
Αντάπτορας 2 (εικ. 3 / αριθμός 2) για μπάλες για σπορ
Αντάπτορας 3 (εικ. 3 / αριθμός 3) για μπάλες για τη θάλασσα
- Στερεώστε τη σύνδεση του συμπιεστή γέρνοντας τον μικρό μοχλό κλεισίματος (εικ. 2 / αριθμός 2).

GR**11.3 Θέση σε λειτουργία του συμπίεστή**

Προσοχή! Πριν θέσετε σε λειτουργία τον συμπίεστή παρακαλούμε να διαβάσετε την παράγραφο ψημαντικές υποδείξεις“ του εδαφίου 1. Μετά από λειτουργία συμπίεσης διάρκειας 10 λεπτών απαιτείται διακοπή 10 λεπτών για να κρυώσει η συσκευή.

- Πριν αρχίσετε τη λειτουργία (εικ. 4 / αριθμός 2), ελέγξτε το μανόμετρο πίεσης.
- Για να αρχίσετε τη λειτουργία, βάλτε τον διακόπτη για άναμμα και σβήσιμο (εικ. 4 / αριθμός 1) στη θέση I.
- Για να τελειώσετε τη λειτουργία, βάλτε τον διακόπτη για άναμμα και σβήσιμο (εικ. 4 / αριθμός 1) στη θέση 0.

Οι μπαταρίες περιέχουν υλικά επιβλαβή για το περιβάλλον. Μη τις πετάτε στα οικιακά απορρίμματα, στη φωτιά ή σε νερό. Να μαζεύετε τις μπαταρίες και να τις διαθέτετε κατά τρόπο φιλικό προς το περιβάλλον. Να στέλνετε τις καταναλωμένες μπαταρίες προς την ISC GmbH, Eschenstraße 6, D-94405 Landau. Εκεί εξασφαλίζεται απ' ότον κατασκευαστή η σωστή διάθεσή τους.

12. Συντήρηση και περιποίηση

- Κατά την διάρκεια όλων των εργασιών καθαρισμού και συντήρησης πέπει πάντα να σβήνετε τον σταθμό παροχής ενεργείας και να απομακρύνετε όλες τις συνδέσεις της συσκευής.
- Για τον καθαρισμό της επιφάνειας να χρησιμοποιείτε εάν γίνεται πάντα ένα μαλακό πανί και όχι καυστικά καθαριστικά. Εάν είναι απόλυτα απαραίτητο, μπορείτε να απομαρύνετε τις ακαθαρσίες και μόνο με ένα ελαφρά υγρό πανί.

13. Επισκευή

Σε περίπτωση βλάβης να δώσετε τη συσκευή προς επισκευή μόνο σε ειδικευμένο τεχνίτη ή στο συνεργείο εξυπηρέτησης των πελατών.

14. Διάθεση στα απορρίμματα

Η συσκευή, τα εξαρτήματα και η συσκευασία να παραδίδονται προς ανακύκλωση. Για την σωστή ταξινόμηση των πλαστικών εξαρτημάτων, τα εξαρτήματα αυτά φέρουν σχετική σήμανση.

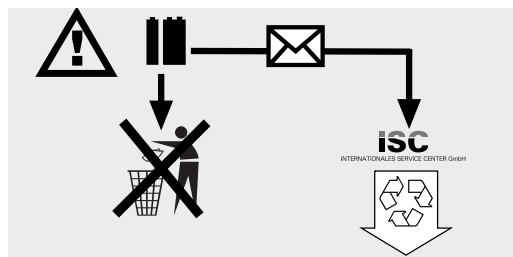

⚠ Dikkat!

Aletlerin kullanılmasında yaralanma ve hasar görme tehlikesini önlemek için bazı iş güvenliği önlemlerinin alınması gereklidir. Lütfen kullanma talimatını/güvenlik uyarılarını dikkatlice okuyun ve içerdiği bilgilere dikkat edin. Kullanma talimatında açıklanan bilgilerin daima elinizin altında bulunması için bilgiler güvenli bir yerde saklanacaktır. Aleti başka kişilere verdiğinizde lütfen bu kullanma talimatını/ güvenlik uyarılarını da verin. Kullanma talimatında açıklanan talimatlara uyulmamasından kaynaklanan iş kazaları veya hasarlardan firmamız herhangi bir sorumluluk üstlenmez.

1. Önemli Uyarılar!

- Her kullanımdan önce güç ünitesinin hasarlı olup olmadığını kontrol edin.
- (230V ~ 50Hz) değerindeki şebeke voltajını sağlayın.
- Elektrikli cihazların talimatlara aykırı kullanılması durumunda tehlikelerin doğabileceğini ve bu tehlikelerin çocuklar tarafından algılanamayacağına dikkat edin.
- Çocukları oto aküsü ve güç ünitesinden uzak tutun.
- Arızalı veya hasarlı parçalar müşteri hizmetleri servisi tarafından tamir edilecek veya değiştirilecektir. Hasarlı şalterler müşteri hizmetleri servisi tarafından değiştirilecektir.
- Cihazı yağmurdan, su ve rutubetli ortamlardan koruyun.
- Cihazı kızgın zemin üzerine koymayın.
- Güç ünitesini kullanmadığınızda daima kapalı tutun.
- Araç aküsünü şarj ederken, saf su doldururken veya saf su seviyesini tamamlarken mutlaka gözlük ve aside dayanıklı eldiven kullanın! Tahriş edici asit nedeniyle yüksek yaralanma tehlikesi bulunmaktadır!
- **Dikkat!** Akü asiti tahriş edicidir. Cilt ve elbiseler üzerine asit sıçraması durumunda derhal sabunlu su ile yıkayın. Asidin göze kaçması durumunda derhal su ile yıkayın (15 dakika) ve doktora başvurun.
- Elektrostatikdeşarj nedeniyle kıvılcım oluşmasını önlemek için, akü şarj edilirken sentetik kumaşlardan yapılmış elbise giyilmeyecektir.
- **Dikkat!** Alev ve kıvılcım oluşmasını önleyin. Şarj işlemi esnasında patlayıcı gaz oluşur.
- Güç ünitesinde, örneğin şalter ve sigorta gibi muhtemelen kıvılcım ve ark ışığı oluşturabilecek elemanlar bulunur. Garaj ve mekan içinde mutlaka iyi bir havalandırma sağlayın.

- **Dikkat!** Keskin gaz kokusu yayıldığında patlama tehlikesi vardır. Bu durumda cihazı kapatmayın. Şarj penselerini çıkarmayın. Mekanı derhal iyice havalandırın. Akünün servis tarafından kontrol edilmesini sağlayın.
- Birden fazla aküyü aynı zamanda şarj etmeyin.
- Şarj edilmesi mümkün olmayan aküleri şarj etmeyin.
- Araç aküsü üreticisinin ilgili bilgilerine dikkat edin.
- Araç üreticisinin akü şarjı ile ilgili bilgilerine dikkat edin.

Bertaraf etme

Aküler: Aküler yalnızca otomobil servisleri, özel toplama merkezleri veya özel atık merkezleri tarafından atılacaktır. Bu yerlerin adreslerini yerel yönetim mercilerinden öğrenebilirsiniz.

Önemli!

- Güç ünitesi asit dökülmesine karşı emniyetli, sevkياتında kısmen şarj edilmiş ve bakım gerektirmeyen akü ile donatılmıştır!
- Güç ünitesinin aküsü ilk kullanımdan önce tamamen şarj edilmelidir!
- Güç ünitesi uzun zaman kullanılmadığında akü kendiliğindendeşarj olur.
- Akünün şarj edilmesi için yalnızca güç ünitesi ile birlikte gönderilmiş olan trafuyu kullanın.

Kompresör

- Giysilerinizi basınçlı hava ile temizlemeyiniz.
- İnsanlara veya hayvanlara basınçlı hava tutmayın.
- Aletin bütün havalandırma deliklerinin açık ve tıkalı olmamasına dikkat edin.
- Kompresörün toz veya benzer yabancı madde emmemesine dikkat edin.
- Kompresörü örneğin kamyon, traktör veya römork lastikleri gibi yüksek basınçlı lastikleri şişirmede kullanmayın.
- Birden fazla lastik şişireceğinizde kompresörün şişirme işlemleri arasında yaklaşık 10 dakika soğumasını bekleyin. Kompresör azami 10 dakikadan fazla çalıştırılmamalıdır.

Çevreyi koruma

Ambalajların, kullanılmış pil ve zararlı akülerin evsel atıklar gibi zararsız olmadığını unutmayın. Bunlar uygun bir şekilde atılmalıdır.

2. Sevkiyatın içeriği:

- 1 Güç ünitesi
- 1 Şarj trafosu
- 1 Sigara çakmağı fişli bağlantı kablosu
- 1 Ventil adaptör seti

TR

3. Kullanım amacına uygun kullanım

Bu alet, akü şarj kapasitesi araç motorunu çalıştırmaya yeterli olmayan 12 V araç akülerine (kurşun ve asitli aküler) takviye olmak ve ayrıca max. 10A cereyan çeken 12 V tüketicileri, direkt olarak veya dolaylı olarak sigara çakmağı üzerinden çalıştırmak için uygundur.

Burada bağlanacak tüketici cihazın kullanım kılavuzundaki bilgileri mutlaka dikkate alınız. Entegre 12 V oto kompresörü otomobil, motorsiklet ve bisiklet lastiklerini, top ve küçük şişme yatakları ve benzer eşyaları şişirmeye yarar.

Alet yalnızca kullanım amacına göre kullanılacaktır. Kullanım amacının dışındaki tüm kullanımlar aletin kullanılması için uygun değildir. Bu tür kullanım amacı dışındaki kullanımlardan kaynaklanan hasar ve yaralanmalarda, yalnızca kullanıcı/işletici sorumlu olup üretici firma sorumlu tutulamaz.

Lütfen cihazlarımızın ticari, zanaatkarlar veya endüstriyel kullanım için uygun olmadığını ve bu kullanımlar için tasarlanmadığını dikkate alın. Aletin ticari, zanaatkarlar veya endüstriyel veya benzer kullanımlarda kullanılmasından kaynaklanan hasarlar garanti kapsamına dahil değildir.

4. Teknik özellikler

Akü:	12 V / 10 Ah
Voltaj çıkışları/ Max cereyan sarfiyatı:	
1 adet adet sigara çakmağı üzerinden 12 V/10 A	
Trafo: Anma voltajı	230 V ~ 50 Hz
	Trafo çıkışı:
Anma voltajı:	12 V
Anma akımı:	800 mA
Anma gücü:	9,6 VA
Lamba:	12V / 3 W
Kompresör:	12V / 18 bar

5. Güç ünitesinin şarj edilmesi

(Dikkat! Açık-Kapalı şalterini (Şekil 1/ Poz. 1) „OFF“ pozisyonuna getirin.)

5.1 Güç ünitesinin trafo ile şarj edilmesi

1. Trafo ile birlikte sevk edilen trafonun bağlantı kablosunu cihazın „RECHARGE“ (Şekil 1 / Poz. 2) soketine bağlayın.
2. Trafosu 230V ~ 50Hz prize takın. Kırmızı LED

16

(Şekil 1/Poz. 3) lambası yanar.

3. Güç ünitesinin şarj edilmesi yaklaşık 24 saat sürer.

Düğmeye (Şekil 1/Poz. 4) bastığınızda cihazda bağlı olan voltmetre (Şekil 1/Poz. 5) bağlı olan akünün şarj durumunu gösterir.

5.2 Güç ünitesinin oto adaptörü ile şarj edilmesi
Güç ünitesini otomobildeki sigara çakmağı üzerinden şarj etmek mümkündür.

DİKKAT: Güç ünitesinin aküsü yaklaşık 12 V değerine kadar şarj edilir. Şarj etme işlemi sadece araç ile seyir edildiğinde (sürüş) yapılmalıdır aksi takdirde aracın aküsü boşalacaktır. Oto adaptör kablosu sigara çakmağına bağlı olduğu sürece aracın motorunu kesinlikle çalıştırmayın.

Cihaz ile birlikte gönderilmiş olan oto adaptör kablosunun 12V fişini otomobildeki sigara çakmağına takın ve kablunun diğer ucunu güç ünitesinin „Recharge“ soketine takın.

6. Çıkışlar

Sigara çakmağı üzerinden 12V çıkışı.

10 Amper max.:

- 12V çıkışına (Şekil 1 / Poz. 8) max. 10A yüklenilebilir, yani bu çıkış üzerinden max. 10A değerinde bir akım çekebilirsiniz.
- Güç ünitesini aşırı yüklenmeye maruz bırakmamak için tüketicinin güç ve cereyan sarfiyat değerlerini dikkate alınız. Tüketicinin sadece güç verileri elinizde olduğunda çekilebilecek max. akım değerinin aşağıdaki formül ile kolayca hesaplayabilirsiniz.

Hesaplama örneği:

Tüketici: 12V / 50W

Cereyan sarfiyatı: 50W / 12V = 4,17A

- Cihaz ile birlikte gönderilmiş sigara çakmağı kablosu uygun bir tüketiciyi bağlamada kullanılabilir.
- 12V çıkışını kullanmak için çıkışın koruma kapağını çıkarın ve tüketiciyi bağlayın.

Güç ünitesine aşırı yüklenmeyi önlemek için, tüketici cihazın voltaj ve elektrik akım değerlerinin güç ünitesi değerlerini aşmamasına dikkat ediniz.

Aşırı yüklenme güç ünitesinin hasar görmesine yol açabilir.

7. Lambanın yakılması

Lambayı yakmak için aşağıda açıklanan işlemi yapınız:

Lamba (Şekil 1/Poz. 6) şalter (Şekil 1/ Poz. 7) ile açılır ve kapatılır.

8. Motorlu araçlar için çalıştırma yardımı

- Ara kablo bağlantı elemanları güç ünitesi tarafında bulunur.
- Ara kabloları kullanmadığınızda kabloları cihazdan çıkarmayınız.
- Dikkat! Kablo penselerine dokunduğunuzda kısa devre tehlikesi vardır.
- Güç ünitesi sadece aracın aküsü kısmen boşaldığında çalışmasına yardımcı olmak için kullanılacaktır. Bu demektir ki güç ünitesinden sadece belirli bir kapasitede araç aküsüne aktarma yapabilirsiniz.
- **Güç ünitesi aküsü tamamen boşalmış araçları çalıştırmak için uygun değildir!**

Araç aküsünün zayıf olması nedeniyle motorun çalıştırılmasının zorlaştığı durumlarda güç ünitesi kullanılır. Araçların standart donanımına birçok elektronik ünitenin (örneğin ABS, ASR, enjeksiyon pompası, araç bilgisayarı ve telefonu) dahil olduğuna dikkatinizi çekerek. Çalıştırma esnasında oluşan yüksek voltaj ve voltaj maksimum değerleri araçta bağlı olan elektronik ünitelerin hasar görmesine sebep olabilir. Çalıştırma yardımıyla kaynaklanan müteakip hasarlar ürün sorumluluğu kapsamına girmez. Araç kullanım kılavuzu, radyo ve araç telefonu kullanım kılavuzlarındaki bilgilere dikkat edin.

Dikkat! Yalnızca güç ünitesi tam şarj edildiğinde ve tam kapasite ile çalıştığında çalıştırma yardımı yapabilirsiniz.

Güç ünitesinin aracı çalıştırmakta kullanılması:

1. Güç ünitesinin kırmızı kablosunu (+) araç aküsünün POZİTİF (+) kutbuna bağlayınız.
2. Güç ünitesinin siyah kablosunu (-) aracın şase kutbuna, örneğin şase bandı veya motor bloğunun metal parçalarına bağlayınız. Bağlanacak şase yeri, muhtemelen oluşacak patlayıcı gazı önlemek için aküden mümkün olduğu kadar uzakta olmalıdır.
3. Çalıştırma yardımı işleminde şalter (Şekil 1 / Poz. 1) „ON” konumuna getirilecektir.
4. Kontakçı açın, yaklaşık 2 dakika bekleyin. **DAHA ÇALIŞTIRMAYIN!**
5. Güç ünitesi takılı durumdayken şimdi motoru

çalıştırmayı deneyebilirsiniz. Çalıştırma esnasında çok yüksek akım geçtiğinden çalıştırma işleminin 5 saniyeden uzun sürmemesine dikkat edin.

6. Önce şase yerine bağladığınız (şase kablosu) kabloyu sökün.
7. Sonra ara kabloyu araç aküsünün POZİTİF (+) kutbundan çekiniz.
8. Güç ünitesi çalıştırma yardımından sonra tekrar şarj edilmelidir.

9. Pil durumu kontrolü

Voltaj göstergesi (Şekil 1 / Poz. 5) akü pilinin şarj durumu hakkında bilgi verir. Düğmeye (Şekil 1/Poz. 4) basıldığında voltaj göstergesi ilgili değeri gösterir.

Yeşil

Akü % 50-100 doludur.

Sarı

Akü % 0-50 doludur ve şarj edilmesi gerekir

Kırmızı

Akünün şarjı tamamen boşalmıştır. Bu durum örneğin çalıştırma yardımı sonrasında meydana gelir. Akünün mutlaka şarj edilmesi gerekir. Cihaz buna rağmen şarj edilmeden kullanıldığında akü hasar görebilir. Akünün kullanım ömrünü muhafaza etmek için kullanılıp kullanılmadığına bakılmaksızın akü her 3-5 ayda bir şarj edilmelidir.

10. Lambanın değiştirilmesi

Dikkat! Lamba kapatılmış olmalıdır.

Lambayı değiştirmek için aşağıda açıklanan işlemleri yapınız:

1. Lamba kapağına (Şekil 1 / Poz. 6) yan taraftan biraz bastırın ve kapağı öne doğru hareket ettirerek çıkarın.
2. Lambayı saat yönünün tersine doğru döndürerek duyardan çıkarın.
3. Arızalı lambanın yerine aynı tipte yeni bir lamba (12V/0,3A) takın.
4. Lambayı saat yönünde döndürerek duya takın.
5. Lamba kapağını (Şekil 1 / Poz. 6) tekrar bastırarak sabitleyin.

TR

11. 12 Volt Kompresör

11.1 Lastik şişirme

Uyarı! Lastiğin gerçek hava basıncını kontrol etmek için basınç ölçüm cihazı kullanın. Lastiğin şişirilmesi işleminde aracın kullanım kılavuzunu mutlaka okuyunuz.

1. Lastiğin valf (subap) kapağını çıkarın.
2. Kompresörün hava hortumunu subaba sağlam şekilde bağlayın (Şekil 2/Poz. 1).
3. Hava hortumunun ucundaki kolu indirerek hortumun subaba kilitlemesini ve emniyetlenmesini sağlayın (Şekil 2/Poz. 2).

11.2 Şişme yatakları vs. şişirme

Dikkat! Şişme yatakları, şişme botları vs. gibi cisimlerde malzeme özelliği nedeniyle hava basıncı hakkında tam bir değer verilmesi mümkün değildir. Bu nedenle bu cisimleri aşırı derecede şişirmemeye dikkat edin, aksi takdirde bu cisimler patlayabilir.

- Şişirme işlemi için uygun hortum adaptörünü seçin ve bu adaptörü hortumun ucuna takın. Adaptör 1 (Şekil 3/Poz. 1): Şişme yatakları için Adaptör 2 (Şekil 3/Poz. 2): Spor topları için Adaptör 3 (Şekil 3/Poz. 3): Su topları için
- Hava hortumunun ucundaki kolu indirerek hortumun subaba kilitlemesini ve emniyetlenmesini sağlayın (Şekil 2/Poz. 2).

11.3 Kompresörü çalıştırma

Dikkat! Kompresörü çalıştırmadan önce Madde 1 „Önemli Uyarılar“ bölümünde açıklanan bilgileri okuyunuz. Kompresörü 10 dakika çalıştırdıktan sonra 10 dakika soğumasını sağlayın.

- Çalıştırmadan önce basınç manometresini (Şekil 4 / Poz. 2) kontrol edin.
- Çalıştırmak için Açık-Kapalı şalterini (Şekil 4 /Poz. 1) I konumuna getirin.
- Kapatmak için Açık-Kapalı şalterini (Şekil 4 /Poz. 1) 0 konumuna getirin.

12. Bakım ve temizleme

- Herhangi bir bakım veya temizlik çalışmasını gerçekleştirmeden önce güç ünitesinin kapatıldığından ve tüm kabloların üniteden çıkarıldığından emin olun.
- Cihazın yüzeyini temizlemek için, mümkünse yumuşak, kuru bir bez ve tahriş edici olmayan temizlik maddesi kullanın. Eğer çok gerekiyorsa kırı temizlemek için hafif ıslatılmış bir bez kullanın.

13. Onarım

Oluşabilecek olası arızalarda cihaz üzerinde yapılacak onarım ve kontrol çalışmalarının sadece yetkili uzman personel veya müşteri hizmetleri elemanları tarafından yapılmasını sağlayın.

14. Bertaraf etme

Cihaz, aksesuar ve ambalaj maddeleri çevreye uygun bir geri kazanım sistemine teslim edilecektir. Plastik malzemeler, türlerine göre geri kazanılması için işaretlenmiştir.

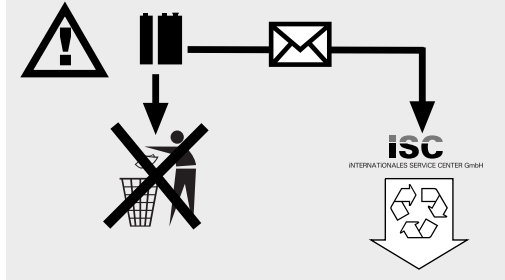

Piller ve pil ile çalışan elektrikli aletler çevreye zarar veren malzemeler içerir. Pilleri aletleri evsel atıkların atıldığı çöp bidonlarına atmayın. Pilleri aletler arızalandıktan veya aşındıktan sonra pilleri çıkarın ve iSC GmbH, Eschenstraße 6, D-94405 Landau adresine postalayın veya pillerin çıkarılması mümkün olmadığında aleti pilleri ile birlikte postalayın. Alet sadece yukarıda açıklanan adrese postalanması durumunda yönetmeliklere uygun şekilde arıtılabilir.



Konformitätserklärung

ISC-GmbH · Eschenstraße 6 · D-94405 Landau/Isar

D erklärt folgende Konformität gemäß EU-Richtlinie und Normen für Artikel
GB declares conformity with the EU Directive and standards marked below for the article
F déclare la conformité suivante selon la directive CE et les normes concernant l'article
NL verklaart de volgende conformiteit in overeenstemming met de EU-richtlijn en normen voor het artikel
E declara la siguiente conformidad a tenor de la directiva y normas de la UE para el artículo
P declara a seguinte conformidade de acordo com a directiva CE e normas para o artigo
S förklarar följande överensstämmelse enl. EU-direktiv och standarder för artikeln
FIN ilmoittaa seuraavaa Euroopan unionin direktiivien ja normien mukaista yhdenmukaisuutta tuotteelle
N erklærer herved følgende samsvar med EU-direktiv og standarder for artikkel
BS заявляет о соответствии товара следующим директивам и нормам ЕС
HR izjavljuje sljedeću uskladenost s odredbama i normama EU za artikl.
RO declară următoarea conformitate cu linia directoare CE și normele valabile pentru articolul.
TR ürün ile ilgili olarak AB Yönetmelikleri ve Normları gereğince aşağıdaki uygunluk açılıma masını sunar.
GR δηλώνει την αλόουθη συμφώνια σύμφωνα με την Οδηγία ΕΕ και τα πρότυπα για το προϊόν

I dichiara la seguente conformità secondo la direttiva UE e le norme per l'articolo
DK attesterer følgende overensstemmelse i henhold til EU-direktiv og standarder for produkt
CZ prohlašuje následující shodu podle směrnice EU a norem pro výrobek.
H a következő konformitást jelenti ki a termékerekre vonatkozó EU-irányvonalak és normák szerint
SL pojasnjuje sledečo skladnost po smernici EU in normah za artikel.
PL deklaruje zgodność wymienionego poniżej artykułu z następującymi normami na podstawie dyrektywy WE.
SK vydáva nasledujúce prehlásenie o zhode podľa smernice EÚ a noriem pre výrobok.
BG декларира следното съответствие съгласно директивите и нормите на ЕС за продукта.
HR заявља про відповідність згідно з Директивою СС та стандартами, чинними для даного товару
ES deklareerib vastavuse järgnevalele EL direktiivi dele ja normidele
LT deklaruoja atitiktį pagal ES direktyvas ir normas straipsniui
RO izjavljuje sledeći konformitet u skladu s odredbom EZ i normama za artikl
LV Atbilstības sertifikāts apliecina zemāk minēto preču atbilstību ES direktīvām un standartiem
IS Samræmisýfirlýsing staðfestir eftirfarandi samræmi samkvæmt reglum Evrópubandalagsins og stöðlum fyrir vörur

Energiestation BT-PS 1000 + Netzgerät NG-BT-PS 1000

<input type="checkbox"/>	98/37/EC	<input type="checkbox"/>	87/404/EEC
<input checked="" type="checkbox"/>	2006/95/EC	<input type="checkbox"/>	R&TTED 1999/5/EC
<input type="checkbox"/>	97/23/EC	<input type="checkbox"/>	2000/14/EC_2005/88/EC:
<input checked="" type="checkbox"/>	2004/108/EC	<input type="checkbox"/>	95/54/EC:
<input type="checkbox"/>	90/396/EEC	<input type="checkbox"/>	97/68/EC:
<input type="checkbox"/>	89/686/EEC		

EN 61558-1; EN 61558-2-6; EN 55014-1; EN 55014-2; EN 61000-3-2; EN 61000-3-3

Landau/Isar, den 31.10.2008

Weichselgartner
General-Manager

Yu Feng Qing
Product-Management

Art.-Nr.: 10.911.30 I.-Nr.: 01018
Subject to change without notice

Archivierung: 1091130-44-4155050-08

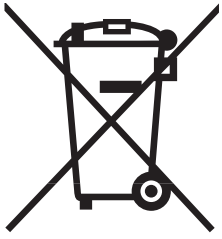

DE Nur für EU-Länder

Werfen Sie Elektrowerkzeuge nicht in den Hausmüll!

Gemäß europäischer Richtlinie 2002/96/EG über Elektro- und Elektronik-Altgeräte und Umsetzung in nationales Recht müssen verbrauchte Elektrowerkzeuge getrennt gesammelt werden und einer umweltgerechten Wiederverwertung zugeführt werden.

Recycling-Alternative zur Rücksendeaufforderung:

Der Eigentümer des Elektrogerätes ist alternativ anstelle Rücksendung zur Mitwirkung bei der sachgerechten Verwertung im Falle der Eigentumsaufgabe verpflichtet. Das Altgerät kann hierfür auch einer Rücknahmestelle überlassen werden, die eine Beseitigung im Sinne der nationalen Kreislaufwirtschafts- und Abfallgesetze durchführt. Nicht betroffen sind den Altgeräten beigefügte Zubehörteile und Hilfsmittel ohne Elektrobestandteile.

GR Μόνο για χώρες της ΕΕ

Μη πετάτε ηλεκτρικές συσκευές στα οικιακά απορρίμματα.

Σύμφωνα με την Οδηγία 2002/96/EK για μεταχειρισμένες ηλεκτρικές και ηλεκτρονικές συσκευές και για την μετατροπή σε Εθνικό Δίκαιο πρέπει να συγκεντρώνονται χωριστά τα ηλεκτρικά εργαλεία και να ανακυκλώνονται.

Εναλλακτική λύση ανακύκλωσης αντί επιστροφής

Ο ιδιοκτήτης της ηλεκτρικής συσκευής υποχρεούται εναλλακτικά, αντί να επιστρέψει τη συσκευή, να συμβάλει στην σωστή διάθεση σε περίπτωση που δεν χρειάζεται πλέον τη συσκευή. Η μεταχειρισμένη συσκευή μπορεί να παραχωρηθεί σε Υπηρεσία απόσυρσης η οποία θα εκτελέσει την διάθεση του προϊόντος σύμφωνα με τις εθνικές προδιαγραφές ανακύκλωσης και απορριμμάτων. Δεν συμπεριλαμβάνονται τα εξαρτήματα ή βοηθητικά εξαρτήματα των μεταχειρισμένων συσκευών χωρίς ηλεκτρικά τμήματα.

TR Sadece AB Ülkeleri İçin Geçerlidir

Elektrikli cihazları çöpe atmayınız.

Elektrikli ve elektronik aletler ile ilgili 2002/96/AB nolu Avrupa Yönetmeliğince ve ilgili yönetmeliğin ulusal normalara uyarlanması sonucunda kullanılmış elektrikli aletler ayrıştırılmış olarak toplanacak ve çevreye zarar vermeyecek şekilde geri kazanım sistemlerine teslim edilecektir.

Kullanılmış Cihazların İadesi Yerine Uygulanacak Geri Dönüşüm Alternatifi:

Kullanılmış elektrikli alet ve cihaz sahipleri bu eşyalarını iade etme yerine alternatif olarak, yönetmeliklere uygun olarak çalışan geri dönüşüm merkezlerine vermekle yükümlüdür. Bunun için kullanılmış cihaz, ulusal dönüşüm ekonomisi ve atık kanununa göre atıkların arıtılmasını sağlayan kullanılmış cihaz teslim alma yerine teslim edilecektir. Kullanılmış alet ve cihazlara eklenen ve elektrikli sistemi bulunmayan aksesuar ile yardımcı malzemeler bu düzenlemeden muaf tutulur.

ⓓ

Der Nachdruck oder sonstige Vervielfältigung von Dokumentation und Begleitpapieren der Produkte, auch auszugsweise ist nur mit ausdrücklicher Zustimmung der ISC GmbH zulässig.

Ⓜ

Η ανατύπωση ή άλλη αναπαραγωγή τεκμηριώσεων και συνοδευτικών φυλλαδίων των προϊόντων της εταιρείας, ακόμη και σε αποσπάσματα, επιτρέπεται μόνο μετά από ρητή έγκριση της εταιρείας ISC GmbH.

Ⓝ

Ürünlerinin dokümantasyonu ve evraklarının kısmen olsa dahi kopyalanması veya başka şekilde çoğaltılması, yalnızca ISC GmbH firmasının özel onayı alınmak şartıyla serbesttir.

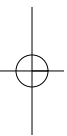

- Ⓢ Technische Änderungen vorbehalten
- Ⓢ Ο κατασκευαστής διατηρεί το δικαίωμα τεχνικών αλλαγών
- Ⓢ Teknik deđişiklikler olabilir

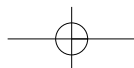

 **ΕΓΓΥΗΣΗ****Αξιότιμη πελάτισσα, αξιότιμε πελάτη,**

Τα προϊόντα μας υπόκεινται σε αυστηρούς ελέγχους ποιότητας. Εάν παρ'όλα αυτά κάποτε δεν λειτουργήσουν άψογα, λυπούμαστε πολύ και σας παρακαλούμε να αποτανθείτε προς το τμήμαμας Εξυπηρέτησης Πελατών, στη διεύθυνση που αναφέρετε σε αυτή την εγγύηση. Ευχαρίστως σας βοηθούμε και τηλεφωνικώς στον αριθμό που αναφέρετε πιο κάτω. Για την κατίσχυση των αξιώσεων εγγύησης ισχύουν τα εξής:

1. Αυτοί οι όροι εγγύησης ρυθμίζουν πρόσθετες παροχές εγγύησης. Από την εγγύηση αυτή δεν θίγονται οι νόμιμες αξιώσεις σας για εγγύηση. Η παροχή της εγγύησής μας είναι για σας δωρεάν.
2. Η εγγύηση καλύπτει αποκλειστικά και μόνο βλάβες που οφείλονται σε ελαττώματα υλικών ή παραγωγής και περιορίζονται στην αποκατάσταση αυτών των ελαττωμάτων ή την αντικατάσταση της συσκευής. Παρακαλούμε να προσέξετε πως οι συσκευές μας δεν προορίζονται για τη βιομηχανία, τη βιοτεχνία και την επαγγελματική χρήση. Για το λόγο αυτό δεν υφίσταται σύμβαση εγγύησης σε περίπτωση χρήσης της συσκευής στη βιομηχανία, βιοτεχνία, για επαγγελματικό ή άλλο παρόμοιο σκοπό. Από την εγγύησή μας αποκλείονται πέραν τούτου αποζημιώσεις για βλάβες μεταφοράς, βλάβες οφειλόμενες σε μη τήρηση της Οδηγίας συναρμολόγησης, ή σε εσφαλμένη εγκατάσταση, μη τήρηση της Οδηγίας χρήσης (π.χ. σύνδεση σε λάθος τάση δικτύου ή είδος ρεύματος), καταχρηστική ή όχι ορθή χρήση (π.χ. υπερφόρτωση ή χρήση μη εγκεκριμένων ανταλλακτικών εργαλείων ή εξαρτημάτων), μη τήρηση των Υποδείξεων συντήρησης και ασφαλείας, είσοδος ξένων αντικειμένων στη συσκευή (όπως π.χ. άμμος ή σκόνη), χρήση βίας ή εξωτερική επίδραση (όπως π.χ. βλάβες από πτώση) καθώς και βλάβες που οφείλονται σε κοινή φθορά. Αυτό ισχύει ιδιαίτερα για συσσωρευτές για τους οποίους παρ'όλα αυτά παρέχουμε εγγύηση 12 μηνών.

Η αξίωση εγγύησης εκπίπτει σε περίπτωση που έγιναν ήδη ξένες επεμβάσεις στη συσκευή.

3. Η διάρκεια της εγγύησης ανέρχεται σε 2 έτη και αρχίζει από την ημερομηνία αγοράς της συσκευής. Οι αξιώσεις εγγύησης πρέπει να κατισχυθούν πριν την πάροδο της προθεσμίας της εγγύησης εντός δύο εβδομάδων από την διαπίστωση του ελαττώματος. Αποκλείεται η κατίσχυση αξιώσεων εγγύησης μετά την πάροδο της προθεσμίας της εγγύησης. Η επισκευή ή η αντικατάσταση της συσκευής δεν συνεπάγεται ούτε την επέκταση της διάρκειας της εγγύησης ούτε την έναρξη νέας προθεσμίας εγγύησης για τη συσκευή ή τα ενδεχομένως τοποθετηθέντα εξαρτήματα. Το ίδιο ισχύει και σε περίπτωση σέρβις επί τόπου.
4. Για την κατίσχυση της αξίωσης της εγγύησης σας παρακαλούμε να μας αποστείλετε τη συσκευή, χωρίς επιβάρυνσή μας με ταχυδρομικά τέλη, στην πιο κάτω αναφερόμενη διεύθυνση. Μη ξεχάσετε να επισυνάψετε το πρωτότυπο της απόδειξης αγοράς ή άλλο ισχύον αποδεικτικό αγοράς. Για το λόγο αυτό σας παρακαλούμε να φυλάξετε καλά την απόδειξη του ταμείου! Παρακαλούμε επίσης να μας περιγράψετε την αιτία για την διαμαρτυρία σας όσο πιο αναλυτικά γίνεται. Εάν το ελάττωμα της συσκευής σας καλύπτεται από την εγγύησή μας, είτε θα σας επιστραφεί ταχύτατα η επισκευασμένη συσκευή σας, είτε θα λάβετε μία νέα συσκευή.

Φυσικά επισκευάζουμε ευχαρίστως έναντι αμοιβής και ελαττώματα στη συσκευή σας που δεν καλύπτονται ή δεν καλύπτονται πλέον από την εγγύηση. Για το σκοπό αυτό σας παρακαλούμε να αποστείλετε τη συσκευή σας στη διεύθυνση του τμήματος μας για Εξυπηρέτηση Πελατών.

TR GARANTİ BELGESİ

Sayın Müşterimiz,

Ürünlerimiz üretim esnasında sıkı bir kalite kontrolden geçirilir. Buna rağmen alet veya cihazınız tam doğru şekilde çalışmadığında ve bozulduğunda bu durumdan çok üzgün olduğumuzu belirtir ve bozuk olan aleti/cihazı Garanti Belgesinin alt bölümünde açıklanan Servis Hizmetlerine göndermenizi rica ederiz. Bize ayrıca aşağıda açıklanan Servis telefon numarasından da her zaman ulaşabilirsiniz. Size her konuda memnuniyetle bilgi veririz. Garanti haklarından faydalanmak için aşağıdaki kurallar geçerlidir:

1. Bu Garanti koşulları ek Garanti Hizmetlerini düzenler. Kanuni Garanti Haklarınız bu Garanti düzenlemesinden etkilenmez ve saklı kalır. Garanti kapsamında sunduğumuz hizmetler ücretsizdir.
2. Garanti kapsamına sadece malzeme ve üretim hatasından kaynaklanan eksiklik ve ayıplar dahildir. Bu durumlarda garanti hizmetleri sadece arızanın onarımı veya aletin/cihazın değiştirilmesi ile sınırlıdır. Aletlerimizin ve cihazlarımızın ticari ve endüstriyel kullanım amacı için tasarlanmadığını lütfen dikkate alınız. Bu nedenle aletin/cihazın ticari ve endüstriyel işletmelerde kullanılması veya benzer çalışmalarda çalıştırılması durumunda Garanti Sözleşmesi geçerli değildir. Ayrıca transport hasarları, montaj talimatına veya yönetmeliklere aykırı yapılan montajlardan ve tesisatlardan kaynaklanan hasarlar, kullanma talimatına riayet etmeme nedeniyle oluşan hasarlar (örneğin yanlış bir şebeke gerilimine veya akım türüne bağlama gibi), kullanım amacına veya talimatlara aykırı kullanımdan kaynaklanan hasarlar (örneğin alete/cihaza aşırı yüklenme veya kullanımına izin verilmeyen alet veya aksesuar), bakım ve güvenlik talimatlarına riayet edilmemesinden kaynaklanan hasarlar, aletin/cihazın içine yabancı maddenin girmesi (örneğin kum, taş veya toz), zor kullanma veya harici zorlamalardan kaynaklanan hasarlar (örneğin aşağı düşme nedeniyle oluşan hasar) ve kullanıma bağlı oluşan aşınma gibi durumlar garanti kapsamına dahil değildir. Bu durum özellikle halen 12 ay garantisi olan aküler için geçerlidir

Alet/cihaz üzerinde herhangi bir çalışma yapıldığında veya müdahalede bulunulduğunda garanti hakkı sona erer.

3. Garanti süresi 2 yıldır ve garanti süresi aletin/cihazın satın alındığı tarihte başlar. Arızayı tespit ettiğinizde garanti hakkından faydalanma talebi, garanti süresi dolmadan iki hafta önce bildirilmelidir. Garanti süresi dolduktan sonra garanti hakkından faydalanma talebinde bulunulamaz. Aletin/cihazın onarılması veya değiştirilmesi garanti süresinin uzamasına yol açmaz ayrıca onarılan alet veya takılan parçalar için yeni bir garanti süresi oluşmaz. Bu aynı zamanda yerinde verilen Servis Hizmetleri için de geçerlidir.
4. Garanti hakkından faydalanmak için arızalı aleti, gönderi ücreti göndericiye ait olmak üzere aşağıda belirtilen adrese postalayın. Satın aldığınız tarihi belirten orijinal fişi veya başka bir belgeyi de alet ile birlikte gönderin. Bu nedenle kasa fişini belgelemek için daima iyice saklayın! Arıza ve şikayet sebebini mümkün olduğunca doğru şekilde açıklayın. Aletin arızası garanti kapsamına dahil olduğunda size en kısa zamanda onarılmış veya yeni bir alet/cihaz gönderilecektir.

Ayrıca garanti kapsamına dahil olmayan veya garant isüresi dolan arızaları ücreti karşılığında memnuniyetle onarız. Bunun için aleti/cihazı lütfen Servis adresimize gönderin.

D GARANTIEURKUNDE

Sehr geehrte Kundin, sehr geehrter Kunde,

unsere Produkte unterliegen einer strengen Qualitätskontrolle. Sollte dieses Gerät dennoch einmal nicht einwandfrei funktionieren, bedauern wir dies sehr und bitten Sie, sich an unseren Servicedienst unter der auf dieser Garantiekarte angegebenen Adresse zu wenden. Gern stehen wir Ihnen auch telefonisch über die unten angegebene Servicrufnummer zur Verfügung. Für die Geltendmachung von Garantieansprüchen gilt Folgendes:

1. Diese Garantiebedingungen regeln zusätzliche Garantieleistungen. Ihre gesetzlichen Gewährleistungsansprüche werden von dieser Garantie nicht berührt. Unsere Garantieleistung ist für Sie kostenlos.
2. Die Garantieleistung erstreckt sich ausschließlich auf Mängel, die auf Material- oder Herstellungsfehler zurückzuführen sind und ist auf die Behebung dieser Mängel bzw. den Austausch des Gerätes beschränkt. Bitte beachten Sie, dass unsere Geräte bestimmungsgemäß nicht für den gewerblichen, handwerklichen oder industriellen Einsatz konstruiert wurden. Ein Garantievertrag kommt daher nicht zustande, wenn das Gerät in Gewerbe-, Handwerks- oder Industriebetrieben sowie bei gleichzusetzenden Tätigkeiten eingesetzt wird.

Von unserer Garantie sind ferner Ersatzleistungen für Transportschäden, Schäden durch Nichtbeachtung der Montageanleitung oder aufgrund nicht fachgerechter Installation, Nichtbeachtung der Gebrauchsanleitung (wie durch z.B. Anschluss an eine falsche Netzspannung oder Stromart), missbräuchliche oder unsachgemäße Anwendungen (wie z.B. Überlastung des Gerätes oder Verwendung von nicht zugelassenen Einsatzwerkzeugen oder Zubehör), Nichtbeachtung der Wartungs- und Sicherheitsbestimmungen, Eindringen von Fremdkörpern in das Gerät (wie z.B. Sand, Steine oder Staub), Gewaltanwendung oder Fremdeinwirkungen (wie z. B. Schäden durch Herunterfallen) sowie durch verwendungsgemäßen, üblichen Verschleiß ausgeschlossen. Dies gilt insbesondere für Akkus, auf die wir dennoch eine Garantiezeit von 12 Monaten gewähren

Der Garantieanspruch erlischt, wenn an dem Gerät bereits Eingriffe vorgenommen wurden.

3. Die Garantiezeit beträgt 2 Jahre und beginnt mit dem Kaufdatum des Gerätes. Garantieansprüche sind vor Ablauf der Garantiezeit innerhalb von zwei Wochen, nachdem Sie den Defekt erkannt haben, geltend zu machen. Die Geltendmachung von Garantieansprüchen nach Ablauf der Garantiezeit ist ausgeschlossen. Die Reparatur oder der Austausch des Gerätes führt weder zu einer Verlängerung der Garantiezeit noch wird eine neue Garantiezeit durch diese Leistung für das Gerät oder für etwaige eingebaute Ersatzteile in Gang gesetzt. Dies gilt auch bei Einsatz eines Vor-Ort-Services.
4. Für die Geltendmachung Ihres Garantieanspruches übersenden Sie bitte das defekte Gerät portofrei an die unten angegebene Adresse. Fügen Sie den Verkaufsbeleg im Original oder einen sonstigen datierten Kaufnachweis bei. Bitte bewahren Sie deshalb den Kassenschein als Nachweis gut auf! Beschreiben Sie uns bitte den Reklamationsgrund möglichst genau. Ist der Defekt des Gerätes von unserer Garantieleistung erfasst, erhalten Sie umgehend ein repariertes oder neues Gerät zurück.

Selbstverständlich beheben wir gegen Erstattung der Kosten auch gerne Defekte am Gerät, die vom Garantieumfang nicht oder nicht mehr erfasst sind. Dazu senden Sie das Gerät bitte an unsere Serviceadresse.

ISC GmbH • Eschenstraße 6 • 94405 Landau/Isar (Deutschland)

Telefon: +49 [0] 180 5 120 509 • Telefax +49 [0] 180 5 835 830 (Anrufrufen: 0,14 Euro/Minute, Festnetz der T-Com)

E-Mail: info@isc-gmbh.info • Internet: www.isc-gmbh.info

1 Service Hotline: 01 805 120 509 - www.isc-gmbh.info
(0,14 € / min., Festnetz T-Com) - Mo-Fr: 8:00-20:00 Uhr

2 Name: Retouren-Nr. iSC:

Straße / Nr.: Telefon:

PLZ Ort Mobil:

3 Welcher Fehler ist aufgetreten (genaue Angabe): Art.-Nr.: I.-Nr.:

Sehr geehrte Kundin, sehr geehrter Kunde,
bitte beschreiben Sie uns die von Ihnen festgestellte Fehlfunktion Ihres Gerätes als Grund Ihrer Beanstandung möglichst genau. Dadurch können wir für Sie Ihre Reklamation schneller bearbeiten und Ihnen schneller helfen. Eine zu ungenaue Beschreibung mit Begriffen wie „Gerät funktioniert nicht“ oder „Gerät defekt“ verzögert hingegen die Bearbeitung erheblich.

4 Garantie: JA NEIN Kaufbeleg-Nr. / Datum:

1 Service Hotline kontaktieren oder bei iSC-Webadresse anmelden - es wird Ihnen eine Retourennummer zugeteilt | **2** Ihre Anschrift eintragen | **3** Fehlerbeschreibung und Art.-Nr. und I.-Nr. angeben | **4** Garantiefall JA/NEIN ankreuzen sowie Kaufbeleg-Nr. und Datum angeben und eine Kopie des Kaufbeleges beilegen