

PL Instrukcja obsługi
Szlifierka mimośrodowa

RO Instrucțiuni de folosire
Mașină de șlefuit excentrică

Einhell[®]
bavaria

5

CE

Art.-Nr.: 44.621.20

I.-Nr.: 01016

BES 125E



- ☞ Nosić słuchawki ochronne!
- ☞ Purtați o protecție a auzului



- ☞ Nosić okulary ochronne!
- ☞ Purtați ochelari de protecție



- ☞ Przy pracach wytwarzających pył
- ☞ Purtați o mască de protecție contra prafului

1

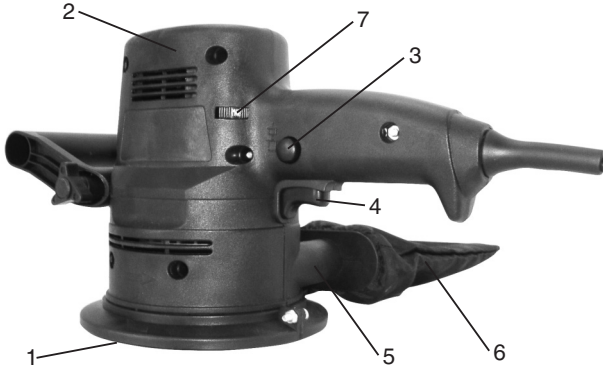

2

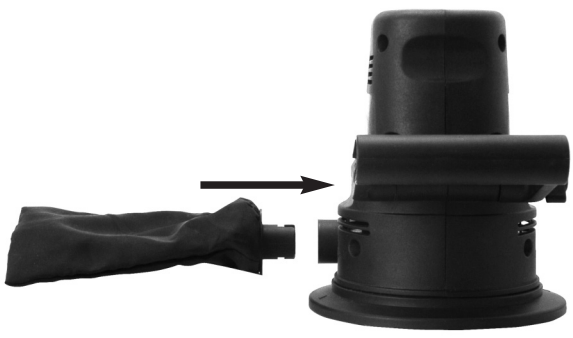

3

PL

ZASTOSOWANIE

Urządzenie jest przeznaczone do szlifowania drewna, żelaza, tworzywa sztucznego itp. materiałów przy zastosowaniu odpowiedniego papieru ściernego.

Opis (1)

- 1 papier ścierny
- 2 obudowa
- 3 przycisk zabezpieczający
- 4 włącznik/ wyłącznik główny
- 5 przyłączenie zestawu odsysającego
- 6 worek na pyły
- 7 Ustawianie prędko ci obrotowej

Uwaga: Przed uruchomieniem proszę zapoznać się z instrukcją obsługi i wskazówkami dotyczącymi zachowania bezpieczeństwa oraz zastosować się do nich!

Wskazówki dotyczące bezpieczeństwa

Stosowne wskazówki bezpieczeństwa zamieszczone są w załączonej broszurze.

Dane techniczne:

Napięcie:	230 V ~ 50 Hz
Pobór mocy:	380 Watt
Powierzchnia szlifująca:	śr. 120
Wielkość papieru ściernego:	śr. 125
Drgania - na minutę:	6.000-11.000
Izolacja ochronna	II / 
Poziom ciśnienia akustycznego LPA:	80,7 dB(A)
Poziom mocy akustycznej LWA:	91,7 dB(A)
Wibracje a _w	15,69 m/s ²
Waga:	2,4 kg

Montaż worka na pyły (2)

Odsysanie pyłów następuje bezpośrednio przez otwory papieru ściernego i tarczy szlifierki do worka.

Uwaga!

Z powodów zdrowotnych niezbędne jest używanie worka na pyły!

Włączenie/ wyłączenie

Włączenie: przycisnąć przełącznik główny 4
Praca ciągła: za pomocą przycisku 3 zabezpieczyć (zablokować) przełącznik 4 krótko przycisnąć przycisk 4

Wyłączenie: krótko przycisnąć przycisk 4

- Maszyna może być eksploatowana chwilowo lub w sposób ciągły.

Uwaga!

- Przed włożeniem wtyczki do gniazdka, należy upewnić się, czy maszyna jest wyłączona.
- Szlifierka mimosrodowa nie nadaje się do szlifowania na mokro.
- Przy użyciu bębna kablowego, pamiętać o całkowitym odwinieciu kabla (przekrój poprzeczny drutu: co najmniej 1 mm).
- Po zakończeniu prac wyciągnąć wtyczkę z gniazdka.
- Chronić kabel sieciowy przed uszkodzeniami.
- Smary i kwasy mogą spowodować uszkodzenie kabla.
- Nie przenosić urządzenia, trzymając za kabel.
- Chcąc wyciągnąć wtyczkę z gniazdka, proszę nie ciągnąć za kabel.
- W przypadku uszkodzenia urządzenia, proszę skontaktować się z zakładem specjalistycznym.

Umocowanie papieru ściernego:

Bezproblemowa wymiana dzięki umocowaniu na rzepy. Proszę zwrócić uwagę na to, aby otwory papieru ściernego pokryły się z otworami tarczy szlifierki.

Praca ze szlifierką mimosrodową

- Umocować tarczę szlifierską całą powierzchnią.
- Włączyć maszynę i umiarkowanie naciskając - ruchem okrężnym, poprzecznym lub wzdłużnym rozpocząć szlifowanie przedmiotu.
- Do szlifowania zgrubnego stosować papier ścierny gruboziarnisty, do precyzyjnego - drobnoziarnisty. Poprzez liczne próby należy wybrać odpowiednią wielkość ziarna.

Czyszczenie, konserwacja i zamawianie części zamiennych

 Wyciągnąć wtyczkę z gniazdka przed czyszczeniem.

Czyszczenie

- Zachować w czystomatką lub czyścić sprężonym powietrzem pod niskim ciśnieniem.
- Zaleca się czyszczenie urządzenia po każdorazowym użyciu.
- Czyścić urządzenie regularnie czystą szmatką z dodatkiem szarego mydła.
Nie stosować do czyszczenia środków żrących i rozpuszczalników, mogą spowodować uszkodzenie elementów z tworzywa sztucznego.
Nie dopuszczać do dostania się wody do wnętrza urządzenia.

Szczotki węglowe

- W razie wytwarzania nadmiernej ilości iskieł, oddać szczotki do sprawdzenia w autoryzowanym serwisie.
Uwaga! Szczotki węglowe mogą zostać wymienione jedynie przez autoryzowany serwis.

Zamawianie części zamiennych

Zamawiając części zamienne, należy podać następujące dane:

- Typ urządzenia
- Nr wyrobu
- Nr identyfikacyjny urządzenia
- Nr wymaganej części zamiennej

Aktualne ceny i informacje znajdują Państwo na stronie www.isc-gmbh.info

RO

UTILIZARE

Aparatul se pretează la șlefuirea lemnului, fierului, materialelor plastice sau asemănătoare prin folosirea hârtiei de șlefuit corespunzătoare.

Descriere (1)

- 1 Hârtie abrazivă
- 2 Carcasă
- 3 Buton de fixare
- 4 Întrerupător de funcționare
- 5 Racord pentru sacul de captare a prafului
- 6 Sacul de captare a prafului
- 7 Reglarea turăției

Vă rugăm să citiți cu atenție instrucțiunile de utilizare și dați o atenție deosebită îndrumărilor de siguranță. Păstrați instrucțiunile de utilizare împreună cu mașina de șlefuit excentrică.

Indicații de siguranță

Indicațiile de siguranță aferente le găsiți în broșura anexată.

Date tehnice:

Tensiune:	230 V ~ 50 Hz
Puterea absorbită:	380 Watt
Suprafața de șlefuire:	∅ 120
Mărimea hârtiei abrazive:	∅ 125
Oscilații pe minut:	6.000-11.000
Cu izolație de protecție	II / 
Nivelul de presiune sonoră LPA:	80,7 dB (A)
Nivelul de putere sonoră LWA:	91,7 dB (A)
Vibrație aw:	15,69 m/s ²
Greutate:	2,4 kg

Montarea sacului de captare a prafului

Aspirare directă prin hârtia abrazivă și discul de șlefuire în sacul de captare a prafului

Atenție!

Utilizarea sacului de captare a prafului este neapărat necesar din motive de sănătate!

Conectarea / Deconectarea

- Conectarea:** apăsați întrerupătorul de funcționare 4
- Funcționare continuă:** asigurați întrerupătorul 4 cu butonul de fixare 3
- Deconectare:** apăsați scurt întrerupătorul de funcționare 4

- Mașina poate funcționa în conectare de moment sau continuă

Atenție!

- Vă rugăm să aveți în vedere ca mașina să fie deconectată înainte de a introduce fișa în priză.
- Mașina de șlefuit excentrică nu este potrivită pentru șlefuirea umedă.
- În cazul utilizării unui tambur de cablu desfășurați complet cablul. (secțiunea conductorului de cel puțin 1 mm²)
- După terminarea lucrului scoateți din priză fișa de rețea.
- Protejați cablul de rețea împotriva deteriorărilor.
- Uleiurile și acizii pot coroda cablul.
- Nu transportați aparatul ținându-l de cablul de rețea.
- Nu trageți fișa de rețea din priză cu cablul de rețea.
- În cazul apariției unui defect la aparat, căutați ateliere specializate.

Fixarea hârtiei abrazive

Schimbarea se efectuează fără probleme cu ajutorul sistemului de fixare scai. Aveți în vedere concordanța orificiilor de aspirare de la hârtia abrazivă și de la discul de șlefuire.

Lucrul cu mașina de șlefuit excentrică

- așezați discul de șlefuit cu toată suprafața.
- conectați mașina și executați mișcări de rotație sau longitudinale și transversale cu apăsare ponderată peste materialul de prelucrat.
- pentru șlefuire grosieră se recomandă o granulație mare, pentru șlefuire fină se recomandă o granulație fină. Prin încercări de șlefuire se poate stabili granulația convenabilă.

Curățirea, întreținerea și comanda pieselor de schimb

 Scoateți ștecherul înaintea începerii lucrărilor de curățire.

Curățirea

- Păstrați curate dispozitivele de protecție, șlițele de aerisire și carcasa mașinii. ?tergeți aparatul cu o cârpă curată sau suflați praful cu aer sub presine la o presine mică.
- Noi recomandăm curățirea aparatului imediat după fiecare folosire.
- Curățați aparatul cu o cârpă umedă și puțin săpun lichid. Nu folosiți detergenți sau solvenți; aceștia pot ataca piesele din material plastic ale aparatului. Fiți atenți să nu intre apă în interiorul aparatului.

Periile de cărbune

- În cazul formării excesive a scânteilor periile de cărbune se vor verifica de către un electrician specializat.
Atenție! Periile de cărbune au voie să fie schimbate numai de către un electrician specializat.

Comanda pieselor de schimb:

La comanda pieselor de schimb trebuie să menționați următoarele date;

- Tipul aparatului
- Numărul articolului aparatului
- Numărul Ident al aparatului
- Numărul piesei de schimb necesare

Prețurile actuale și informații suplimentare găsiți la www-isc-gmbh.info

ISC GmbH
 Eschenstraße 6
 D-94405 Landau/Isar

Konformitätserklärung



- Ⓢ erklårt folgende Konformität gemäß EU-Richtlinie und Normen für Artikel
- Ⓢ declares conformity with the EU Directive and standards marked below for the article
- Ⓢ déclare la conformité suivante selon la directive CE et les normes concernant l'article
- Ⓢ verklaart de volgende conformiteit in overeenstemming met de EU-richtlijn en normen voor het artikel
- Ⓢ declara la siguiente conformidad a tenor de la directiva y normas de la UE para el artículo
- Ⓢ declara a seguinte conformidade de acordo com a directiva CE e normas para o artigo
- Ⓢ förklarar följande överensstämmelse enl. EU-direktiv och standarder för artikeln
- Ⓢ ilmoittaa seuraavaa Euroopan unionin direktiivien ja normien mukaista yhdenmukaisuutta tuotteelle
- Ⓢ erklærer herved følgende samsvar med EU-direktiv og standarder for artikkel
- Ⓢ заявляет о соответствии товара следующим директивам и нормам ЕС
- Ⓢ izjavljuje sljedeću usklađenost s odredbama i normama EU za artikl.
- Ⓢ declară următoarea conformitate cu linia directoare CE și normele valabile pentru articolul.
- Ⓢ ürün ile ilgili olarak AB Yönetmelikleri ve Normları gereğince aşağıdaki uyguntuk açıklarız mäsini sunar.
- Ⓢ δηλώνει την ακόλουθη συμμόρφωση με την Οδηγία ΕΕ και τα πρότυπα για το προϊόν

- Ⓢ dichiara la seguente conformità secondo la direttiva UE e le norme per l'articolo
- Ⓢ atesteter følgende overensstemmelse i henhold til EU-direktiv og standarder for produkt
- Ⓢ prohlašuje následující shodu podle směrnice EU a norem pro výrobek.
- Ⓢ a következő konformitást jelenti ki a termékerek vonatkozó EU-irányvonalak és normák szerint
- Ⓢ pojasnjuje sledečo skladnost po smernici EU in normah za artikel.
- Ⓢ deklaruje zgodność wymienionego poniżej artykułu z następującymi normami na podstawie dyrektywy WE.
- Ⓢ vydáva nasledujúce prehlásenie o zhode podľa smernice EÚ a noriem pre výrobok
- Ⓢ декларира следното съответствие съгласно директивите и нормите на ЕС за продукта.
- Ⓢ заявляє про відповідність згідно з Директивою ЄС та стандартами, чинними для даного товару
- Ⓢ deklareerib vastavuse järgnevale EL direktiivi dele ja normidele
- Ⓢ deklaruoja atitiktį pagal ES direktyvas ir normas
- Ⓢ strajpaušii
- Ⓢ izjavljuje sledeći konformitet u skladu s odredbom EZ i normama za artikl
- Ⓢ Atbilstības sertifikāts apliecina zemāk minēto preču atbilstību ES direktīvām un standartiem

Exzenterschleifer BES 125 E

- | | |
|--|---|
| <input checked="" type="checkbox"/> 98/37/EG | <input type="checkbox"/> 87/404/EWG |
| <input checked="" type="checkbox"/> 73/23/EWG_93/68/EEC | <input type="checkbox"/> R&TTED 1999/5/EG |
| <input type="checkbox"/> 97/23/EG | <input type="checkbox"/> 2000/14/EG: |
| <input checked="" type="checkbox"/> 89/336/EWG_93/68/EEC | <input type="checkbox"/> 95/54/EG: |
| <input type="checkbox"/> 90/396/EWG | <input type="checkbox"/> 97/68/EG: |
| <input type="checkbox"/> 89/686/EWG | |

EN 60745-1; EN 60745-2-4; EN 55014-1; EN 55014-2; EN 61000-3-2; EN 61000-3-3

Landau/Isar, den 23.02.2006

[Signature]
 Weichselgartner
 Leiter QS Konzern

[Signature]
 Vogelmann
 Product-Management

Art.-Nr.: 44.621.20 I.-Nr.: 01016 Archivierung: 4462120-16-4155050
 Subject to change without notice

GARANTIEURKUNDE

Auf das in der Anleitung bezeichnete Gerät geben wir 2 Jahre Garantie, für den Fall, dass unser Produkt mangelhaft sein sollte. Die 2-Jahres-Frist beginnt mit dem Gefahrenübergang oder der Übernahme des Gerätes durch den Kunden. Voraussetzung für die Geltendmachung der Garantie ist eine ordnungsgemäße Wartung entsprechend der Bedienungsanleitung sowie die bestimmungsgemäße Benutzung unseres Gerätes.

Selbstverständlich bleiben Ihnen die gesetzlichen Gewährleistungsrechte innerhalb dieser 2 Jahre erhalten. Die Garantie gilt für den Bereich der Bundesrepublik Deutschland oder der jeweiligen Länder des regionalen Hauptvertriebspartners als Ergänzung der lokal gültigen gesetzlichen Vorschriften. Bitte beachten Sie Ihren Ansprechpartner des regional zuständigen Kundendienstes oder die unten aufgeführte Serviceadresse.

ISC GmbH - International Service Center
Eschenstraße 6 · D-94405 Landau/Isar (Germany)
Info-Tel. 0180-5 120 509 • Telefax 0180-5 835 830
Service- und Infoserver: <http://www.isc-gmbh.info>

® CERTYFIKAT GWARANCJI

Na opisywane w instrukcji obsługi urządzenie udzielamy 2-letniej gwarancji, na wypadek wadliwości naszego produktu. 2-letni okres gwarancyjny zaczyna obowiązywać w momencie przejścia ryzyka lub przejścia urządzenia przez klienta.

Warunkiem skorzystania z uprawnień gwarancyjnych jest prawidłowa konserwacja urządzenia, zgodnie z instrukcją obsługi oraz użytkowanie zgodne z przeznaczeniem.

Oczywiście w okresie tych 2 lat przysługują Państwu również uprawnienia gwarancyjne w ramach ustawowej rękojmi.

Gwarancja obowiązuje na terenie Republiki Federalnej Niemiec lub w kraju generalnego przedstawiciela handlowego, jako uzupełnienie obowiązujących lokalnie przepisów ustawowych. Prosimy zwrócić się do odpowiedzialnego pracownika w regionalnym dziale obsługi klienta lub podany poniżej adres serwisu technicznego.

® Certificat de garanție

Pentru aparatul prezentat în instrucțiunile oferim o garanție de 2 ani, în cazul în care acest produs va fi defect. Termenul de garanție de 2 ani începe odată cu depășirea perioadei de pericolozitate sau după preluarea de către client.

Condiția de recunoaștere a garanției este o întreținere corespunzătoare conform instrucțiunilor de folosire precum și utilizarea în conformitate cu scopul a acestui aparat.

Bineînțeles că vă rămân la dispoziție drepturile de garanție legală în acești 2 ani.

Garanția este valabilă pe teritoriul Republicii Federale Germania sau în țările partenerilor de distribuție regională drept completare la prevederile legale locale în vigoare. Vă rugăm să țineți cont de partenerul service-ului dumneavoastră de clienți regional sau de adresa service anexată mai jos.

® Zastrzega się wprowadzanie zmian technicznych

® Se rezervă dreptul la modificări tehnice.



☞ Tylko dla krajów UE

Zabrania się wyrzucania elektronarzędzi na śmieci.

Zgodnie z Europejską Dyrektywą 2002/96/WE o przeznaczonych na złomowanie elektronarzędziach i sprzęcie elektronicznym oraz jej konwersji na prawo krajowe, elektronarzędzia należy zbierać osobno i oddać do punktu zbiórki surowców wtórnych.

Recykling jako alternatywa wobec obowiązku zwrotu urządzenia:

Alternatywnie do obowiązku zwrotu urządzenia elektrycznego po zakończeniu jego użytkowania, właściciel jest zobowiązany do współuczestnictwa w jego prawidłowej utylizacji. Wycofane z eksploatacji urządzenie można oddać również do punktu zbiórki surowców wtórnych, który przeprowadzi utylizację zgodnie z krajowymi przepisami o odpadach i wykorzystaniu surowców wtórnych. Nie dotyczy to osprzętu należącego do wyposażenia urządzenia i środków pomocniczych nie zawierających elementów elektrycznych.

☞ Numai pentru țări din UE

Nu aruncați uneltele electrice în gunoiul menajer.

Conform liniei directe europene 2002/96/CE referitoare la aparatele electrice și electronice vechi și aplicarea ei în dreptul național, aparatele electrice uzate trebuie să adunate separat și supuse unei reciclări favorabile mediului înconjurător.

Alternativă de reciclare la solicitarea de înapoiere a aparatelor electrice:

Proprietarul aparatului electric este alternativ, în locul înapoierii aparatului, obligat de cooperare la valorificarea corespunzătoare a acestuia în cazul încetării raportului de proprietate. Aparatul vechi poate fi predat și la o secție de preluare care va efectua îndepărtarea lui în conformitatea cu legea națională referitoare la reciclare și deșeuri. Aici sunt excluse accesoriile și piesele auxiliare ale aparatului vechi fără componente electrice.



A series of horizontal lines forming a writing area. The lines are spaced evenly down the page, with some lines grouped together, suggesting a structured form or a specific writing pattern.

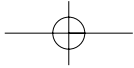

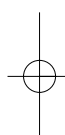
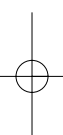

Ⓟ

Przedruk lub innego rodzaju powielanie dokumentacji wyrobów oraz dokumentów towarzyszących, nawet we fragmentach dopuszczalne jest tylko za wyraźną zgodą firmy ISC GmbH.

Ⓡ

Impărimarea sau multiplicarea documentației și a hârtiilor însoțitoare a produselor, chiar și numai sub formă de extras, este permisă numai cu aprobarea expresă a firmei ISC GmbH.

EH 02/2006

