

- ⓓ **Bedienungsanleitung
Heckenschere**
- ⒸⓅ **Operating instructions
Grass Trimmer**
- Ⓕ **Mode d'emploi du
taille-haies**
- ⓃⓁ **Gebruiksaanwijzing
heggenschaar**
- ⒹⓀ **Bruksanvisning**
- Ⓝ **hekksaks**
- Ⓜ **Istruzioni per l'uso del
tagliasiepi**
- Ⓟ **Instrukcja obsługi
Nożyce do żywopłotu**
- ⒽⓇ **Upute za uporabu**
- ⓅⓇ **škara za rezanje živice**
- Ⓗ **Használati utasítás
kerti olló**

①



Art.-Nr.: 34.036.70

I.-Nr.: 01016

Einhell[®]
NEW GENERATION

NHS 700

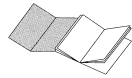

- Ⓓ Bitte Seite 2-5 ausklappen
- ⒼⒸ Please fold out page 2 - 5
- Ⓕ Veuillez déplier les pages 2-5
- Ⓘ Aprite le pagine dalla 2 alla 5
- Ⓝ Gelieve blz. 2-5 uit te vouwen
- ⒹⓃ Klap side 2-5 ud
- Ⓐ Prosimy rozložit instrukcję na stronach 2-5
- Ⓗ Kérjük a 2-től – 5-ig levő oldalakat szétnyitni
- ⒽⒹⓃ Otvorite stranice 2-5



- Ⓓ **Lesen Sie diese Bedienungsanleitung sorgfältig durch und bewahren Sie sie gut auf. Falls Sie das Gerät an andere Personen übergeben sollten, händigen Sie diese Bedienungsanleitung bitte mit aus!**
- ⒼⒸ **Read the complete operating manual with due care and keep it in a safe place. If you give the unit to any other person, hand over this operating manual as well!**
- Ⓕ **Veillez lire attentivement ce mode d'emploi avant de l'utiliser pour la première fois et bien le conserver. Si l'appareil doit être remis à d'autres personnes, remettez ce mode d'emploi avec!**
- Ⓝ **Lees deze handleiding zorgvuldig en bewaar ze goed. Mocht u dit toestel aan andere personen doorgeven, gelieve dan deze handleiding mee te geven!**
- ⒹⓃ **Læs betjeningsvejledningen grundigt igen nem, og gem den for senere brug. Husk at lade betjeningsvejledningen følge med maskinen, hvis du overdrager den til andre!**
- Ⓘ **Leggete attentamente queste istruzioni per l'uso e tenetele in luogo sicuro. Se date l'apparecchio ad altre persone consegnate loro queste istruzioni per l'uso insieme all'apparecchio!**
- Ⓐ **Przeczytać dokładnie instrukcję obsługi i przestrzegać zasad w niej zawartych. Na pod stawie instrukcji zapoznać się z urządzeniem i jego użyciem zgodnym z przeznaczeniem oraz wskazówkami bez pieczeństwa. W razie udostępnienia urządzenia osobie trzeciej przekazać również instrukcję obsługi**
- Ⓗ **Kérjük olvassa el figyelmesen ezt a használati utasítást és őrizze ezt jól meg. Ha átadná más személyeknek a készüléket, akkor kézbesítse ki vele együtt ezt a használati utasítást is!**
- ⒽⒹ **Pažljivo pročitajte ove upute za uporabu i dobro ih sačuvajte. U slučaju da uredjaj trebate predati drugoj osobi, uručite joj s njime i upute za uporabu!**

(D)		(NL)	
1. Allgemeine Sicherheitsvorschriften	8	1. Algemene veiligheidsvoorschriften	25
2. Gerätebeschreibung	11	2. Beschrijving van het gereedschap	27
3. Erklärung des Schildes	11	3. Verklaring van de pictogrammen	28
4. Technische Daten	11	4. Technische gegevens	28
5. Netzanschluss	11	5. Aansluiting op het net	28
6. Inbetriebnahme und Bedienung	11	6. Inbedrijfstelling en bediening	28
7. Arbeitshinweise	12	7. Werkaanwijzingen	29
8. Wartung, Pflege und Aufbewahrung	12	8. Onderhoud en berging	29
9. Störungen	13	9. Anomalieën	29
10. Entsorgung	13	10. Afvalbeheer	30
11. Ersatzteilbestellung	13	11. Bestellen van wisselstukken	30

(GB)		(DK) (N)	
1. General safety regulations	14	1. Generelle sikkerhedsforskrifter	31
2. Layout	16	2. Oversigt over apparatet	33
3. Explanation of the sign	16	3. Skiltens betydning	33
4. Technical data	17	4. Tekniske data	34
5. Mains connection	17	5. Nettilslutning	34
6. Start-up and operation	17	6. Ibrugtagning og betjening	34
7. Notes on working practice	18	7. Anvisninger til arbejdet	34
8. Maintenance, care and storage	18	8. Eftersyn, vedligeholdelse og opbevaring	35
9. Faults	18	9. Driftsforstyrrelser	35
10. Waste disposal	18	10. Bortskaffelse	35
11. Ordering spare parts	18	11. Bestilling af reservedele	35

(F)		(I)	
1. Consignes de sécurité générales	19	1. Norme generali di sicurezza	36
2. Description de l'appareil	22	2. Descrizione dell'apparecchio	38
3. Explication du panneau	22	3. Spiegazione della targhetta	38
4. Caractéristiques techniques	22	4. Caratteristiche tecniche	39
5. Branchement secteur	22	5. Allacciamento alla rete	39
6. Mise en service et commande	22	6. Messa in esercizio e uso	39
7. Consignes de travail	23	7. Avvertenze per l'uso	40
8. Maintenance, entretien et stockage	23	8. Manutenzione, cura e magazzinaggio	40
9. Dérangements	24	9. Anomalie	40
10. Elimination	24	10. Smaltimento	40
11. Commande de pièces de rechange	24	11. Ordinazione dei pezzi di ricambio	40

PL

1. Ogólne wskazówki bezpieczeństwa	41
2. Opis urządzenia	43
3. Objaśnienie tabliczki ze wskazówkami	43
4. Dane techniczne	44
5. Podłączenie do sieci	44
6. Uruchomienie i obsługa	44
7. Wskazówki dotyczące użytkowania	45
8. Konserwacja, pielęgnacja i przechowywanie	45
9. Usterki	45
10. Utylizacja	45
11. Zamawianie części zamiennych	45

HR BIH

1. Opći sigurnosni propisi	46
2. Opis uredjaja	48
3. Tumačenje natpisne pločice	48
4. Tehnički podaci	48
5. Mrežni priključak	49
6. Puštanje u rad i rukovanje	49
7. Upute za rad	49
8. Održavanje, njega i čuvanje	50
9. Smetnje	50
10. Zbrinjavanje	50
11. Naručivanje rezervnih dijelova	50

H

1. Általános biztonsági előírások	51
2. A készülék leírása	53
3. A tábla magyarázata	53
4. Technikai adatok	54
5. Hálózati csatlakozás	54
6. Üzembevétel és kezelés	54
7. Utasítások a munkához	55
8. Karbantartás, ápolás és tárolás	55
9. Zavarok	55
10. Megsemmisítés	55
11. Pótalkatrészmegrendelés	55

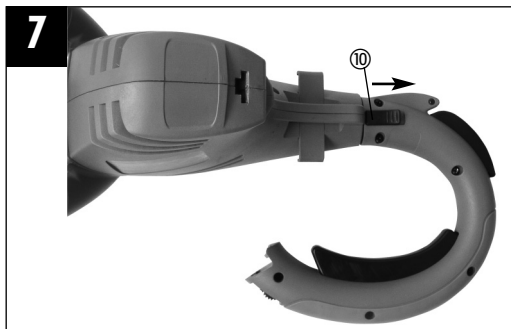
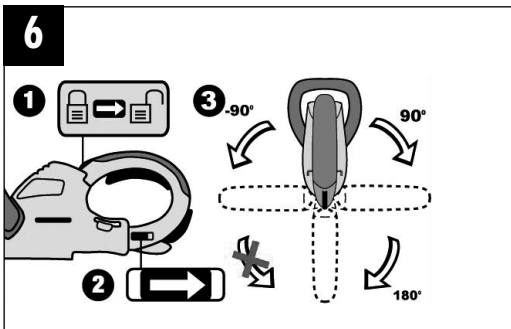
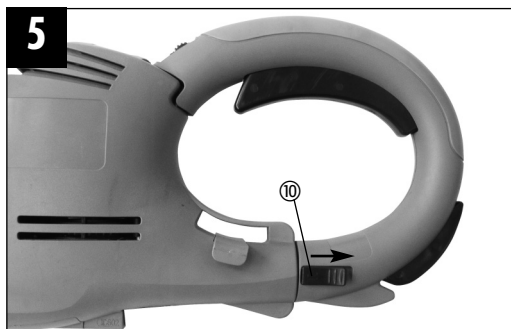
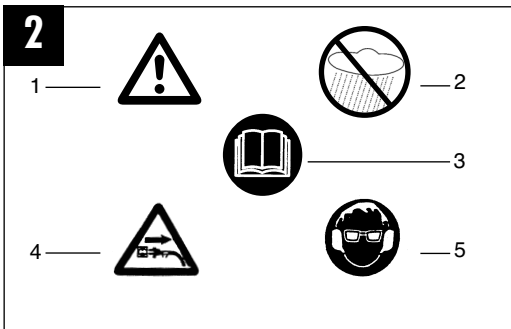
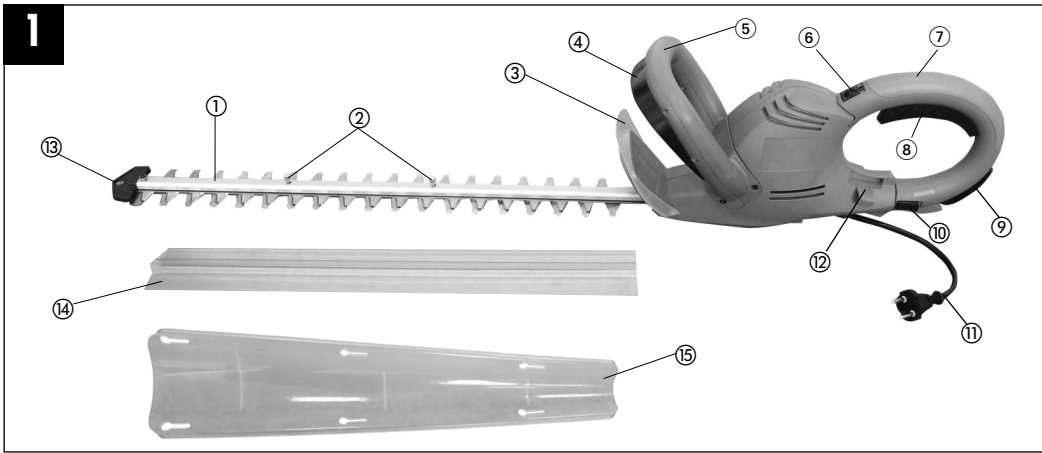

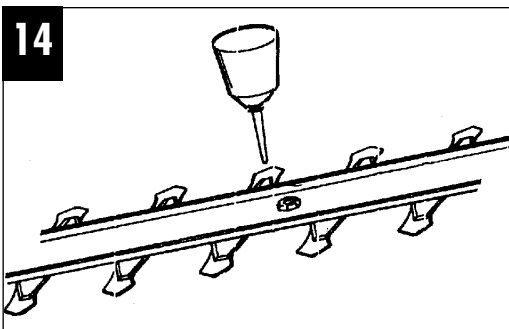
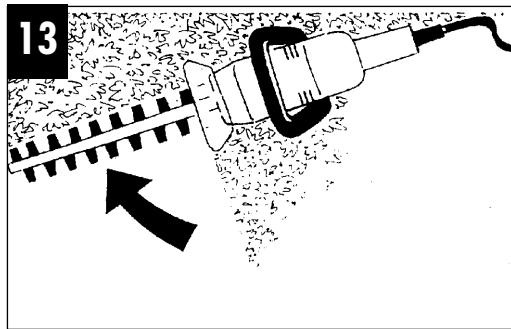
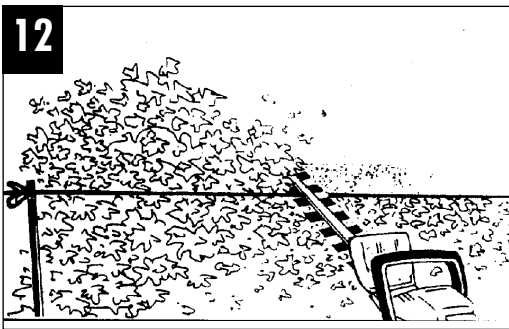
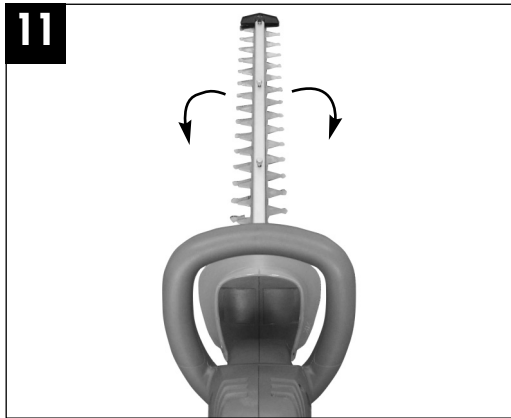
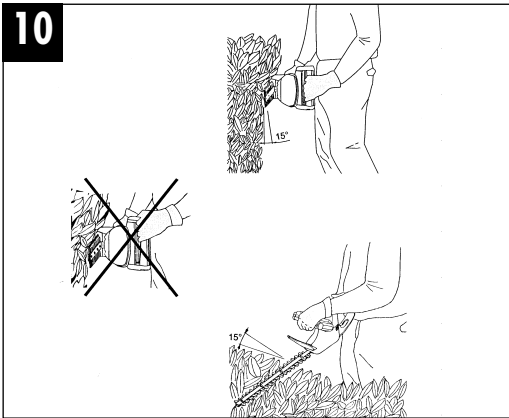
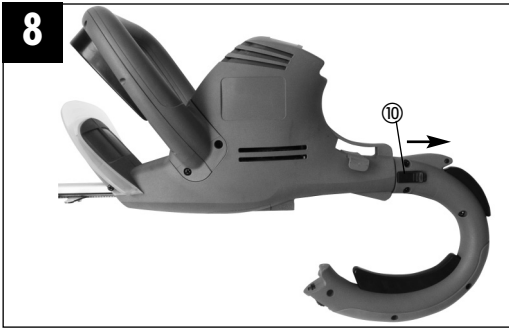

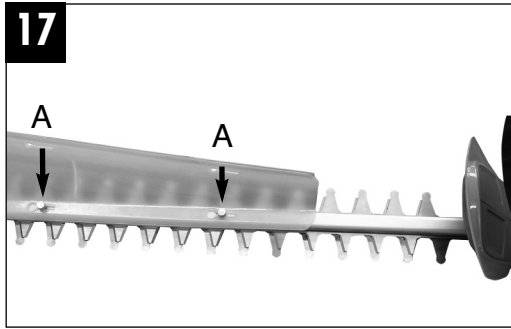
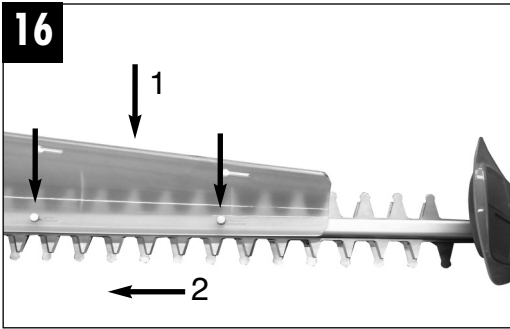

D**1. Allgemeine Sicherheitshinweise****Achtung!**

Beim Gebrauch von Elektrowerkzeugen sind zum Schutz gegen elektrischen Schlag, Verletzungs- und Brandgefahr folgende grundsätzlichen Sicherheitsmaßnahmen zu beachten. Lesen und beachten Sie diese Hinweise, bevor Sie das Gerät benutzen.

- 1. Halten Sie Ihren Arbeitsbereich in Ordnung**
 - Unordnung im Arbeitsbereich ergibt Unfallgefahr.
- 2. Berücksichtigen Sie Umgebungseinflüsse**
 - Setzen Sie Elektrowerkzeuge nicht dem Regen aus. Benützen Sie Elektrowerkzeuge nicht in feuchter oder nasser Umgebung. Sorgen Sie für gute Beleuchtung. Benutzen Sie Elektrowerkzeuge nicht in der Nähe von brennbaren Flüssigkeiten oder Gasen.
- 3. Schützen Sie sich vor elektrischem Schlag**
 - Vermeiden Sie Körperberührung mit geerdeten Teilen, zum Beispiel Rohren, Heizkörpern, Herden, Kühlschränken.
- 4. Halten Sie Kinder fern!**
 - Lassen Sie andere Personen nicht das Werkzeug oder Kabel berühren, halten Sie sie von Ihrem Arbeitsbereich fern.
- 5. Bewahren Sie Ihre Werkzeuge sicher auf**
 - Unbenutzte Werkzeuge sollten in trockenem, verschlossenem Raum und für Kinder nicht erreichbar aufbewahrt werden.
- 6. Überlasten Sie Ihre Werkzeuge nicht**
 - Sie arbeiten besser und sicherer im angegebenen Leistungsbereich.
- 7. Benutzen Sie das richtige Werkzeug**
 - Verwenden Sie keine zu schwachen Werkzeuge oder Vorsatzgeräte für schwere Arbeiten. Benützen Sie Werkzeuge nicht für Zwecke und Arbeiten, wofür Sie nicht bestimmt sind.
- 8. Tragen Sie geeignete Arbeitskleidung**
 - Tragen Sie keine weite Kleidung oder Schmuck. Sie können von beweglichen Teilen erfasst werden. Bei Arbeiten im Freien sind Gummihandschuhe und rutschfestes Schuhwerk empfehlenswert. Tragen Sie bei langen Haaren ein Haarnetz.
- 9. Benutzen Sie eine Schutzbrille**
 - Verwenden Sie eine Atemmaske bei stauberzeugenden Arbeiten.
- 10. Zweckentfremden Sie nicht das Kabel**
 - Tragen Sie das Werkzeug nicht am Kabel, und benutzen Sie es nicht, um den Stecker aus der Steckdose zu ziehen. Schützen Sie das Kabel vor Hitze, Öl und scharfen Kanten.
- 11. Überdehnen Sie nicht Ihren Standbereich**
 - Vermeiden Sie abnormale Körperhaltung. Sorgen Sie für sicheren Stand und halten Sie jederzeit das Gleichgewicht.
- 12. Pflegen Sie Ihre Werkzeuge mit Sorgfalt**
 - Halten Sie Ihre Werkzeuge scharf und sauber, um gut und sicher zu arbeiten. Befolgen Sie die Wartungsvorschriften und die Hinweise für Werkzeugwechsel. Kontrollieren Sie regelmäßig den Stecker und das Kabel, und lassen Sie diese bei Beschädigung von einem anerkannten Fachmann erneuern. Kontrollieren Sie Verlängerungskabel regelmäßig und ersetzen Sie beschädigte. Halten Sie Handgriffe trocken und frei von Öl und Fett.
- 13. Ziehen Sie den Netzstecker**
 - Bei Nichtgebrauch, vor der Wartung und beim Werkzeugwechsel, wie zum Beispiel Sägeblatt, Bohrer und Maschinenwerkzeugen aller Art.
- 14. Lassen Sie keine Werkzeugschlüssel stecken**
 - Überprüfen Sie vor dem Einschalten, dass die Schlüssel und Einstellwerkzeuge entfernt sind.
- 15. Vermeiden Sie unbeabsichtigten Anlauf**
 - Tragen Sie keine an das Stromnetz angeschlossenen Werkzeuge mit dem Finger am Schalter. Vergewissern Sie sich, dass der Schalter beim Anschluss an das Stromnetz

ausgeschaltet ist.

16. Verlängerungskabel im Freien

– Verwenden Sie im Freien nur dafür zugelassene und entsprechend gekennzeichnete Verlängerungskabel.

17. Seien Sie stets aufmerksam

– Beobachten Sie Ihre Arbeit. Gehen Sie vernünftig vor. Verwenden Sie das Werkzeug nicht, wenn Sie unkonzentriert sind.

18. Kontrollieren Sie Ihr Gerät auf Beschädigungen

– Vor weiterem Gebrauch des Werkzeugs die Schutzeinrichtungen oder leicht beschädigte Teile sorgfältig auf ihre einwandfreie und bestimmungsgemäße Funktion überprüfen. Überprüfen Sie, ob die Funktion beweglicher Teile in Ordnung ist, ob sie nicht klemmen oder ob Teile beschädigt sind. Sämtliche Teile müssen richtig montiert sein und alle Bedingungen des Gerätes gewährleisten.

Beschädigte Schutzvorrichtungen und Teile sollen sachgemäß durch eine Kundendienstwerkstatt repariert oder ausgewechselt werden, soweit nichts anderes in den Betriebsanleitungen angegeben ist. Beschädigte Schalter müssen bei einer Kundendienstwerkstatt ersetzt werden. Benutzen Sie keine Werkzeuge, bei denen sich der Schalter nicht ein- und ausschalten lässt.

19. Achtung!

– Zu Ihrer eigenen Sicherheit, benutzen Sie nur Zubehör und Zusatzgeräte, die in der Bedienungsanleitung angegeben oder vom Werkzeug-Hersteller empfohlen oder angegeben werden. Der Gebrauch anderer als der in der Bedienungsanleitung oder im Katalog empfohlenen Einsatzwerkzeuge oder Zubehöre kann eine persönliche Verletzungsgefahr für Sie bedeuten.

20. Reparaturen nur vom Elektrofachmann

Dieses Elektrowerkzeug entspricht den einschlägigen Sicherheitsbestimmungen. Reparaturen dürfen nur von einer Elektrofachkraft ausgeführt werden, andernfalls

können Unfälle für den Betreiber entstehen.

21. Austausch Anschlussleitung

Wenn die Anschlussleitung beschädigt wird, muss sie vom Hersteller oder seinen Kundendienstvertreter ersetzt werden, um Gefährdungen zu vermeiden.

Bewahren Sie die Sicherheitshinweise gut auf.

Sicherheitshinweise

Bitte Sicherheitshinweise und Anleitung sorgfältig lesen und befolgen!

1. Vor sämtlichen Arbeiten, die Sie an der Heckenschere vornehmen, ist der Netzstecker zu ziehen, z.B.
 - Beschädigungen des Kabels
 - Säuberung der Messer
 - Überprüfen bei Störungen
 - Reinigung und Wartung
 - Unbeaufsichtigtes Abstellen
2. Die Maschine kann ernsthafte Verletzungen verursachen! Lesen Sie die Bedienungsanleitung sorgfältig zum korrekten Umgang, zur Vorbereitung, zur Instandsetzung, zum Starten und Abstellen der Maschine. Machen Sie sich mit allen Stellteilen und der sachgerechten Benutzung der Maschine vertraut.
3. Die Heckenschere darf nur mit beiden Händen geführt werden.
4. Bei Arbeiten mit der Heckenschere auf sicheren Stand achten und festes Schuhwerk tragen.
5. Nicht im Regen oder an nassen Hecken schneiden und das Gerät nicht im Freien liegen lassen. Es darf, solange es nass ist, nicht benutzt werden.
6. Beim Schneiden wird das Tragen einer Schutzbrille und eines Gehörschutzes empfohlen.
7. Tragen Sie geeignete Arbeitskleidung wie

D

- Handschuhe, rutschfeste Schuhe und keine weite Kleidung. Lange Haare in einem Haarnetz tragen.
8. Vermeiden Sie abnormale Körperhaltung und sorgen Sie für sicheren Stand, besonders wenn Leitern und Tritte verwendet werden.
 9. Während der Arbeit das Gerät im ausreichenden Abstand zum Körper halten.
 10. Achten Sie darauf, dass sich im Arbeits- oder Schwenkbereich weder Mensch noch Tier aufhalten.
 11. Die Heckenschere nur am Führungshandgriff tragen.
 12. Kabel aus dem Schneidbereich halten.
 13. Die Anschlussleitung vor Gebrauch auf Anzeichen von Beschädigung und Alterung untersuchen.
 14. Die Heckenschere darf nur benutzt werden, wenn sich die Anschlussleitung in unbeschädigtem Zustand befindet.
 15. Netzstecker nicht am Kabel aus der Steckdose ziehen. Gerät nicht am Kabel tragen. Jede Beschädigung des Kabels vermeiden.
 16. Schützen Sie das Kabel vor Hitze, zerstörenden Flüssigkeiten und scharfen Kanten. Beschädigte Kabel sofort austauschen.
 17. Die Schneideinrichtung ist regelmäßig auf Beschädigungen zu überprüfen und lassen Sie, falls notwendig, das Schneidwerkzeug sachgemäß durch den ISC-Kundendienst oder einer Fachwerkstätte instandsetzen
 18. Beim Blockieren der Schneideinrichtung, z.B. durch dicke Äste usw., muss die Heckenschere sofort außer Betrieb gesetzt werden - Netzstecker ziehen und erst dann darf die Ursache der Blockierung beseitigt werden.
 19. Bewahren Sie das Gerät an einem trockenen, sicheren und für Kinder unzugänglichen Ort auf.
 20. Beim Transportieren und bei der Lagerung ist die Schneideinrichtung immer mit dem Schutz für die Schneideinrichtung abzudecken.
 21. Vermeiden Sie ein Überlasten des Werkzeugs und ein Zweckentfremden, d.h. die Heckenschere ist nur zum Schneiden von Hecken, Sträuchern und Stauden zu verwenden.
 22. Nur Leitungen und Steckvorrichtungen verwenden, die für den Einsatz im Freien zugelassen sind;
 - Anschlussleitung HO7RN-F 2x1,0 mit angespritztem Konturenstecker.
 - Verlängerungsleitung HO7RN-F 3G1,5 mit spritzwassergeschütztem Schutzkontaktstecker und Schutzkontaktkupplung.
 - Für den Betrieb von Elektrowerkzeugen wird die Verwendung einer Ableitstrom-Schutzeinrichtung oder eines Fehlerstrom-Schutzschalters empfohlen. Fragen Sie bitte Ihren Elektrofachmann!
 23. Die Heckenschere ist regelmäßig sachgemäß zu überprüfen und zu warten. Beschädigte Messer nur paarweise austauschen. Bei Beschädigung durch Fall oder Stoß ist eine fachmännische Überprüfung unumgänglich.
 24. Pflegen und warten Sie Ihr Werkzeug sorgfältig. Halten Sie Ihr Werkzeug sauber und scharf, um gut und sicher arbeiten zu können. Beachten und befolgen Sie die Hinweise zur Wartung und Pflege.
 25. Nach den Bestimmungen der landwirtschaftlichen Berufsgenossenschaften dürfen nur Personen über 17 Jahren Arbeiten mit elektrisch betriebenen Heckenscheren ausführen. Unter Aufsicht Erwachsener ist dies für Personen ab 16 Jahren zulässig.
 26. Benutzen Sie die Maschine nicht mit einer beschädigten oder übermäßig abgenutzten Schneideinrichtung.
 27. Machen Sie sich vertraut mit Ihrer Umgebung und achten Sie auf mögliche Gefahren, die Sie wegen des Maschinenlärms vielleicht nicht hören können.
 28. Niemals versuchen, eine unvollständige

Maschine zu benutzen oder eine, die mit einer nicht genehmigten Änderung versehen ist.

29. Der Gebrauch der Heckenschere ist zu vermeiden, wenn sich Personen, vor allem Kinder in der Nähe befinden.
30. Kinder dürfen die Heckenschere nicht benutzen.
31. Die Lärmentwicklung am Arbeitsplatz kann 85 dB(A) überschreiten. In diesem Fall sind Schall- und Gehörschutzmaßnahmen für den Bedienenden erforderlich. Das Geräusch dieses Elektrowerkzeuges wird nach EN 50144-2-15 gemessen.
32. Die am Griff ausgesendeten Schwingungen wurden nach EN 50144-2-15 ermittelt.

2. Gerätebeschreibung (siehe Bild 1)

1. Schwert
2. Befestigungsschrauben
3. Handschutz
4. Vordere Schalttaste
5. Vorderer Handgriff
6. Schieber
7. Drehbarer Handgriff
8. Schalttaste innen
9. Schalttaste außen
10. Schieber
11. Netzleitung
12. Kabelzugentlastung
13. Stoßschutz
14. Schwertschutz
15. Schnittgutsammler

Achtung! Ein Betreiben der Heckenschere ohne Handschutz ist nicht zulässig.

3. Erklärung des Schildes (siehe Bild 2)

1. Warnung
2. Vor Regen und Nässe schützen.

3. Vor Inbetriebnahme Gebrauchsanweisung lesen.
4. Stecker sofort vom Netz trennen, wenn die Leitung beschädigt oder durchtrennt wurde.
5. Augenschutz und Gehörschutz tragen

4. Technische Daten

Netzanschluss	230 V ~ 50 Hz
Leistungsaufnahme	710 W
Schnittlänge	600 mm
Schwertlänge	660 mm
Zahnabstand	24 mm
max. Schnittstärke	20 mm
n_0	1600 min ⁻¹
Schnitte/min	3200
Schallleistungspegel L_{WA}	99,4 dB
Schalldruckpegel L_{pA}	86,4 dB
Vibration a_{hv}	vorderer Griff: 6,8 m/s ² hinterer Griff: 9,06 m/s ²
Gewicht	4,3 kg

5. Netzanschluss

Die Maschine kann nur an Einphasen-Wechselstrom mit 230V ~ 50Hz Wechselspannung betrieben werden. Achten Sie vor Inbetriebnahme darauf, dass die Netzspannung mit der Betriebsspannung lt. Maschinenleistungsschild übereinstimmt.

6. Inbetriebnahme und Bedienung

Achtung! Diese Heckenschere ist zum Schneiden von Hecken, Büschen und Sträuchern geeignet. Jede andere Verwendung, die in dieser Anleitung nicht ausdrücklich zugelassen wird, kann zu Schäden an der Heckenschere führen und eine ernsthafte Gefahr für den Benutzer darstellen.

Die Heckenschere ist mit einer Zweihand-

D

Sicherheitsschaltung ausgestattet. Sie arbeitet nur, wenn mit der einen Hand der Schalter am Führungshandgriff (Bild 3 / Pos. 4) und mit der anderen Hand wahlweise der obere Schalter am Handgriff (Bild 3 / Pos. 8) oder der Schalter unter dem Handgriff (Bild 3 / Pos. 9) gedrückt werden.

Wird ein Schaltelement losgelassen, bleiben die Schneidmesser stehen.

dadurch eine hohe Schneidleistung und ruhigen Lauf.

- Befestigen Sie vor dem Gebrauch das Verlängerungskabel in der Kabelzugentlastung (siehe Bild 9).
- Für den Betrieb im Freien sind dafür zugelassene Verlängerungsleitungen zu benutzen.

Drehbarer hinterer Handgriff (Bild 4-8)

- Die Heckenschere ist mit einem drehbaren hinteren Handgriff ausgestattet. Er kann nach links um 90° und nach rechts sowohl um 90° als auch um 180° gedreht werden. Dazu muss zuerst der obere Schieber (6) in Pfeilrichtung nach hinten geschoben werden (Bild 4). Anschließend den Schieber (10) in Pfeilrichtung ziehen und den Handgriff drehen. Bei Drehung nach links rastet der Griff bei 90° ein (Bild 7). Bei Drehung nach rechts rastet der Griff bei 90° und bei 180° ein (Bild 8). Zum Zurückdrehen des Handgriffes muss der Schieber (10) wieder in Pfeilrichtung gezogen werden. Nachdem der Handgriff wieder in der Normalstellung ist, muss der obere Schieber (6) zum Arretieren nach vorne geschoben werden. Zur Durchführung von Vertikalschnitten sollte der Handgriff um 90°, bei Überkopfschnitten um 180° gedreht werden.

- **Montage des Schnittgutsammlers (Bild 16/17)**

Setzen Sie den Schnittgutsammler auf die Schwertschiene (Bild 16). Anschließend schieben Sie den Schnittgutsammler bis zum Anschlag in Richtung Schwertspitze und ziehen Sie die Befestigungsschrauben (A) fest (Bild 17). Der Schnittgutsammler kann sowohl rechts als auch links montiert werden.

Bitte achten Sie dabei auf den Auslauf der Schneidmesser.

- Prüfen Sie bitte die Funktion der Schneidmesser. Die beidseitig schneidenden Messer sind gegenläufig und garantieren

7. Arbeitshinweise

- Außer Hecken kann eine Heckenschere auch für den Schnitt von Sträuchern und Gebüsch eingesetzt werden.
- Die beste Schneidleistung erreichen Sie, wenn die Heckenschere so geführt wird, dass die Messerzähne in einem Winkel von ca. 15° zur Hecke gerichtet sind (siehe Bild 10).
- Die beidseitig schneidenden gegenläufigen Messer ermöglichen ein Schneiden in beiden Richtungen (siehe Bild 11).
- Um eine gleichmäßige Heckenhöhe zu erreichen, wird das Spannen eines Fadens als Richtschnur entlang der Heckenkante empfohlen. Die überstehenden Zweige werden abgeschnitten (siehe Bild 12).
- Die Seitenflächen einer Hecke werden mit bogenförmigen Bewegungen von unten nach oben geschnitten (siehe Bild 13).
- **Betrieb mit Schnittgutsammler (Bild 18/19)**
Bei waagrechten Schnitten wird empfohlen, den Schnittgutsammler zu montieren. Dieser ermöglicht einen einfachen Abtransport des Schnittgutes. Die Heckenoberfläche bleibt somit sauber.

8. Wartung, Pflege und Aufbewahrung

- Bevor Sie die Maschine reinigen oder abstellen, bitte zuerst ausschalten und Netzstecker ziehen.
- Um stets beste Leistungen zu erhalten, soll-

ten die Messer regelmäßig gereinigt und geschmiert werden. Entfernen Sie die Ablagerungen mit einer Bürste und tragen Sie einen leichten Ölfilm auf (siehe Bild 14).

Verwenden Sie bitte biologisch abbaubare Öle.

- Den Kunststoffkörper mit leichtem Haushaltsreiniger und feuchtem Tuch säubern. Keine aggressiven Mittel oder Lösungsmittel verwenden.
- Vermeiden Sie unbedingt ein Eindringen von Wasser in die Maschine. Spritzen Sie das Gerät nie mit Wasser ab.
- Zur Aufbewahrung kann die Heckenschere mit passender Schraube und Dübel an der Wand befestigt werden (siehe Bild 15).

9. Störungen

- Gerät läuft nicht: Überprüfen Sie, ob das Netzkabel ordnungsgemäß angeschlossen ist und prüfen Sie die Netzsicherungen. Falls das Gerät trotz vorhandener Spannung nicht funktioniert, senden Sie es bitte an die angegebene Kundendienstadresse.

10. Entsorgung

Achtung!

Die Heckenschere und deren Zubehör bestehen aus verschiedenem Material, wie z. B. Metall und Kunststoffe.

Führen Sie defekte Bauteile der Sondermüllentsorgung zu. Fragen Sie im Fachgeschäft oder in der Gemeindeverwaltung nach!

11. Ersatzteilbestellung

Bei der Ersatzteilbestellung sollten folgende Angaben gemacht werden:

- Typ des Gerätes
- Artikelnummer des Gerätes
- Ident- Nummer des Gerätes
- Ersatzteil- Nummer des erforderlichen Ersatzteils

Aktuelle Preise und Infos finden Sie unter www.isc-gmbh.info

GB

1. General safety information

Caution! When using electric tools it is imperative to take the following basic safety precautions in order to reduce the risk of electric shock, injury and fire. Read and take note of these instructions before you use this tool.

1. Keep your work area tidy

- An untidy work area invites accidents.

2. Check the working conditions

- Do not expose electric tools to rain. Never use electric tools in damp or wet locations. Make sure there is good lighting. Do not use electric tools near flammable liquids or gases.

3. Guard against electric shock

- Avoid body contact with earthed components such as pipes, radiators, cookers, refrigerators.

4. Keep children away!

- Do not allow other persons to touch the tool or cable. Keep all persons out of your work area.

5. Store tools in a safe place

- When tools are not in use they should be stored in a dry, locked room out of children's reach.

6. Do not overload your tools

- Tools work better and safer when used within their quoted capacity range.

7. Use the right tool

- Never use tools or attachments with insufficient power for the job in hand. Never use tools on jobs for which they were not intended.

8. Wear suitable work clothes

- Do not wear loose clothing or jewelry as they may get caught in moving parts. Rubber gloves and non-slip shoes are recommended when working outdoors. Wear a hair net if you have long hair.

9. Wear safety goggles

- and use a dust mask when working on dusty jobs.

10. Do not mis-use the cable

- Do not carry the tool by its cable or pull on the cable to remove the plug from the

socket-outlet. Protect the cable from heat, oil and sharp edges.

11. Don't overreach

- Avoid abnormal working postures. Make sure you stand squarely and keep your balance at all times.

12. Look after your tools

- Keep your tools sharp and clean for better and safer performance. Follow the instructions for maintenance work and for changing any attachments. Check the plug and cable regularly and, if damaged, have them replaced by an authorized specialist. Check the extension cable regularly and replace it if damaged. Keep handles dry and free from oil and grease.

13. Always pull out the power plug

- when the tool is not being used, before carrying out any maintenance work and when changing attachments such as blades, bits and cutters of any kind.

14. Remove adjusting keys and wrenches

- Make sure that all keys and adjusting wrenches are removed from the tool before switching it on.

15. Avoid unintentional starting

- Never carry a tool with your finger on the switch if it is connected to the power supply. Make sure that the switch is in OFF position when inserting the power plug.

16. When using an extension cable outdoors

- check that it is approved for outdoor duty and is marked accordingly.

17. Be alert at all times

- Watch what you are doing. Use common sense. Do not operate the tool if your mind is not on your work.

18. Check the tool for damage

- Each time before re-using the tool, carefully check that the guards or any slightly damaged parts are working as intended. Check that the moving parts are in good working order, that they do not jam, and that no parts are damaged. Make sure that all parts are fitted correctly and that all other operating conditions are properly fulfilled. Unless otherwise stated in the operating instructions, damaged guards and parts have to be repaired or replaced by an aut-

horized service center. It is imperative to have damaged switches repaired by an authorized service center. Never use any tool if its switch cannot be turned off and on.

19. Important!

- For your own safety, use only accessories and attachments which are listed in the operating instructions or recommended or listed by the tool manufacturer. The use of any accessory or attachment other than those recommended in the operating instructions or catalogue may involve a risk of injury for you personally.

20. Have repairs carried out only by a qualified electrician

- This electric tool complies with the pertinent safety regulations. Repairs are to be carried out only by a qualified electrician or the user may suffer an accident.

21. Replacing the power cable

To prevent injury, damaged power cables may only be replaced by the manufacturer or the customer service center.

Keep these safety instructions in a safe place.

Specific safety information

Please read this safety information and the directions for use carefully and be sure to follow the instructions to the letter.

1. Always remove the power plug from the socket-outlet before you perform any work on the hedge trimmer, e.g.
 - repairing a damaged cable
 - cleaning the blades
 - troubleshooting
 - cleaning and maintenance or before leaving the tool unattended.
2. The hedge trimmer can cause serious injuries! Read the directions for use carefully in order to acquaint yourself with the correct way to handle, set up, service, start and put down the machine. Familiarize yourself with all the machine's control elements and its proper use.
3. Always handle the hedge trimmer with both hands.
4. When working with the hedge trimmer, wear sturdy shoes and make sure of your footing.
5. Never work with the hedge trimmer in the rain or on wet hedges and never leave the hedge trimmer outdoors. The hedge trimmer must not be used if it is wet.
6. We recommend that you wear safety goggles and ear-muffs when working with the hedge trimmer.
7. Wear suitable working clothes such as rubber gloves and non-slip shoes. Do not wear loose garments. Keep long hair in a hairnet.
8. Avoid abnormal postures and make sure of your footing, particularly when working on ladders and steps.
9. Be sure to hold the hedge trimmer well away from your body when it is switched on.
10. Make sure there are no other persons or animals within your working area (radius of swing).
11. Carry the hedge trimmer only by its guide handle.
12. Keep cables clear of where you are cutting.
13. Before you use the hedge trimmer, examine the power cable for signs of damage and aging.
14. Use the hedge trimmer only when the power cable is in good working order.
15. Do not remove the power plug from the socket-outlet by pulling on the cable. Never carry the tool by its cable. Take care not to damage the cable in any way.
16. Protect cables from heat, caustic fluids and sharp edges. Replace damaged cables immediately.
17. Examine the cutting system regularly for signs of damage and, if necessary, arrange for the hedge trimmer to be professionally repaired by the ISC Customer Service Center or a specialist workshop.
18. If the blades become jammed, e.g. due to thick branches or the like, switch off and unplug the hedge trimmer immediately.

GB

- Only then are you to remove the cause of the obstruction.
19. Keep the hedge trimmer in a dry place out of children's reach.
 20. During transportation and storage of the hedge trimmer, keep the blades covered at all times with the special guard.
 21. Take care not to overload the hedge trimmer and do not use it on jobs for which it is not intended, i.e. you are allowed to use the hedge trimmer only to cut hedges, shrubs and perennials.
 22. Use only cables and connectors approved for outdoor use: power cable HO7RN-F 2x1.0 with integral two-plug plug; extension cable HO7RN-F 3G1.5 with rain-water-protected earthing-pin plug and earthing-contact coupling.
The use of a leakage-current or earth-leakage circuit-breaker is recommended for operating electric tools. Ask your electrician!
 23. The hedge trimmer requires regular inspection and maintenance. Always replace damaged blades in pairs. If the hedge trimmer suffers any damage from impact (falling on hard ground etc.), have it checked immediately by a specialist.
 24. Look after your hedge trimmer carefully. Keep it clean and sharp to ensure efficient and safe cutting. Follow the maintenance and cleaning instructions.
 25. The German Farmers Union, for example, prohibits the use of electric hedge trimmers by persons aged 17 or less. Persons aged 16 and above may only use electric hedge trimmers if supervised by an adult.
 26. Do not use the hedge trimmer with a damaged or excessively worn cutting system.
 27. Never try to work with an incomplete machine or a machine with unapproved modifications.
 28. Check your surroundings and take note of any potential dangers which you may not be able hear due to the machine's noise.
 29. It is advisable not to use the hedge trimmer when other persons, and particularly children, are nearby.
 30. Children are not allowed to use the hedge trimmer.
 31. The machine may exceed 85 db (A) at the workplace. The operator will require noise protection measures and ear muffs if this is the case. The noise generated by this electric tool is measured in accordance with EN 50144-2-15.
 32. Vibrations on the handle were measured in accordance with EN 50144-2-15.

2. Layout (see Fig. 1)

1. Cutter rail
2. Fixing screw
3. Hand guard
4. Front button switch
5. Front grip
6. Slide
7. Swivel handle
8. Button switch, inside
9. Button switch, outside
10. Slide
11. Power cable
12. Cable grip
13. Impact guard
14. Cutter guard
15. Cuttings collector

Important! You must never use the hedge trimmer without wearing gloves.

3. Explanation of the plate (see Fig. 2)

1. Warning
2. Keep out of the rain and protect from getting wet.
3. Read the operating instructions before using for the first time.
4. Pull the plug from the power supply immediately if the cable gets damaged or severed.
5. Wear goggles and ear muffs.

4. Technical data

Voltage	230V ~ 50Hz
Power consumption	710 W
Cutting length	600 mm
Cutter rail length	660 mm
Tooth spacing	24 mm
max. cutting \emptyset	20 mm
n_0 :	1600 min ⁻¹
Cuts/min	3200/min
Sound power level L_{WA}	99,4 dB
Sound pressure level L_{pA}	86,4 dB
Vibration a_{hv}	front handle 6,8 m/s ² rear handle 9,06 m/s ²
Weight	4,3 kg

5. Voltage

The machine can only be run on single-phase alternating current with 230V ~ 50Hz a.c. voltage. Before you use the machine for the first time, check that the mains voltage is the same as the operating voltage shown on the machine rating plate.

6. Using for the first time and operation

Important! This hedge trimmer is designed for the trimming of hedges, bushes and shrubs. If it is used for any other purpose not expressly permitted by these operating instructions there may be a risk of damage to the hedge trimmer or serious injury to the user. The hedge trimmer comes with a two-hand safety switch. It only works if the switch on the guide handle (Fig. 3 / Item 4) is pressed with one hand and either the switch on top of the handle (Fig. 3 / Item 8) or the switch below the handle (Fig. 3 / Item 9) is pressed with the other hand.

Releasing any of the switches will bring the hedge trimmer to a stop.

- **Rotary rear handle (Figures 4-8)**

The hedge shears are fitted with a rear rotary handle. This can be turned counter-clockwise through 90° and clockwise through both 90° and 180°. For this purpose the top slide (6) must be pushed backwards in the direction indicated by the arrow (Figure 4). Then pull the slide (10) in the direction indicated by the arrow and turn the handle. If you turn it counter-clockwise the handle will lock at an angle of 90° (Figure 7). If you turn it clockwise the handle will lock at an angle of 90° and 180° (Figure 8). Pull the slide (10) in the direction indicated by the arrow again to return the handle to its original position. When the handle is back in its standard position the top slide (6) must be pushed forward to lock it.

For vertical cutting the handle should be set to 90° and for overhead cutting it should be set to 180°.

- **Attaching the trimmings collector (Fig. 16/17)**

Place the trimmings collector on the cutter rail (Fig. 16). Then slide the trimmings collector towards the tip of the cutter as far as the stop and tighten the fastening screws (A) (Fig. 17). The trimmings collector can be fitted either on the left-hand or the right-hand side.

In so doing, please check the running of the blades.

- Please check that the blades function correctly.
The blades cut on both sides and run in opposite directions to each other, for guaranteed high cutting performance and quiet operation.
- Fasten the extension cable to the cable holder before starting to use the machine (see Fig. 9).
- For use in the open air you must only use extension cables certified for the purpose.

GB

7. Tips on use

- The hedge trimmer can be used not only for trimming hedges but for trimming shrubs and bushes as well.
- For optimum trimming performance, guide the blade teeth at an angle of approx. 15° to the hedge (see Fig. 10).
- Since the blades cut on both sides and run in opposite directions to each other, you can trim in both directions (see Fig. 11).
- To achieve a hedge with a uniform height it is recommended that you stretch a piece of string along the edge of the hedge for guidance. Then simply cut away all twigs projecting above the line (see Fig. 12).
- The sides of the hedge should be trimmed with arc-type movements from below upwards (see Fig. 13).
- **Operation with the trimmings collector (Fig. 18/19)**
For horizontal trimming it is recommended that you attach the trimmings collector. This enables the trimmings to be removed more easily, keeping the surface of the hedge tidier in the process.

8. Care, maintenance and storage

- Always switch off the machine and pull the plug before you start to clean the machine.
- For optimum results at all times you should regularly clean and lubricate the blades. Remove any deposits with a brush and apply a light film of oil (see Fig. 14).

Use biologically degradable oil.

- Clean the plastic body with gentle domestic cleaning agent and a damp cloth. Never use aggressive media or solvents.
- It is imperative that you prevent water from penetrating the machine. Never spray the machine down with water.
- When not in use the hedge trimmer can be hung on the wall with a suitable screw and dowel (see Fig. 15).

18

9. Faults

- The machine does not start: Check that the power cable is correctly connected and check the mains fuses. If the machine still does not work even with connected voltage, please send it to the specified customer services address.

10. Disposal

Important!

The hedge trimmer and its accessories are made of a diversity of materials such as, e.g. metal and plastic.

Defective parts must be disposed of as special waste. Ask your specialist dealer or local authority for details about where they can be disposed of!

11. Ordering replacement parts

Please quote the following data when ordering replacement parts:

- Type of machine
- Article number of the machine
- Identification number of the machine
- Replacement part number of the part required

For our latest prices and information please go to www.isc-gmbh.info

1. Consignes de sécurité d'ordre général

Attention! Lors de l'usage d'outils électriques, il faut respecter les mesures de sécurité fondamentales suivantes à des fins de protection contre les électrocutions, les blessures et les incendies. Lisez et suivez ces indications avant que vous utilisiez l'appareil.

- 1. Gardez votre poste de travail en bon ordre**
- Le désordre dans le poste de travail entraîne un risque d'accident.
- 2. Prenez compte des influences de l'environnement**
- N'exposez pas vos outils électriques à la pluie. N'utilisez pas d'outils électriques dans un environnement humide ou mouillé. Veillez à un bon éclairage. N'utilisez pas d'outils électriques à proximité de fluides ou de gaz combustibles.
- 3. Protégez-vous contre les électrocutions**
- Evitez tout contact avec les pièces mises à la terre, par exemple les tuyaux, radiateurs, cuisinières, réfrigérateurs.
- 4. Tenez les enfants à l'écart!**
- Ne laissez pas d'autres personnes toucher l'outil ou le câble, éloignez-les de votre poste de travail.
- 5. Conservez vos outils en toute sécurité**
- Les outils non utilisés doivent être conservés dans un endroit fermé sec et hors d'accès pour les enfants.
- 6. N'exposez pas vos outils à des efforts trop importants**
- Vous travaillerez mieux et plus sûrement en respectant la plage de performance indiquée.
- 7. Utilisez l'outil correct**
- N'utilisez aucun outil, adaptable ou non, trop faible pour des travaux difficiles. N'utilisez pas d'outils à des fins et pour des travaux pour lesquels ils ne sont pas destinés.
- 8. Portez la tenue de travail appropriée**
- Ne portez aucun vêtement ou bijou lâche. Vous pouvez être attrapé(e) par des pièces

mobiles. Lors de travaux en plein air, il est recommandé de porter des gants en caoutchouc et des chaussures antidérapantes. Portez un filet à cheveux pour les cheveux longs.

- 9. Utilisez des lunettes protectrices**
- Utilisez un masque de respiration pour les travaux générateurs de poussière.
- 10. N'utilisez pas le câble à des fins non conformes**
- Ne portez pas l'outil par le câble et ne l'utilisez pas pour tirer le connecteur de la prise. Protégez le câble de la chaleur, contre tout contact avec de l'huile et des arêtes acérées.
- 11. Ne prenez pas de positions anormales**
- Evitez une tenue anormale du corps. Veillez à vous tenir de façon sûre et gardez à tout moment l'équilibre.
- 12. Soignez vos outils avec soin**
- Tenez vos outils bien acérés et propres pour travailler correctement et en toute sécurité. Respectez les consignes de maintenance et les indications pour des changements d'outil. Contrôlez régulièrement le connecteur et le câble et faites-les remplacer, en cas d'endommagement, par un spécialiste reconnu. Contrôlez régulièrement la rallonge et remplacez-la si elle est abîmée. Gardez les poignées sèches et exemptes d'huile et de graisse.
- 13. Tirez la fiche de contact**
- Lorsque vous n'utilisez pas l'outil, avant les travaux de maintenance et lors d'un changement de pièce, comme par exemple la lame de scie, foret et outils de machine de tous genres.
- 14. Ne laissez aucune clé d'outil enfichée**
- Contrôlez, avant la mise en circuit, que les clés et les outils de réglage sont bien retirés.
- 15. Evitez la mise en marche involontaire**
- Ne portez aucun outil branché au réseau électrique en tenant le doigt sur le commutateur. Assurez-vous que l'interrupteur est éteint s'il est relié au réseau électrique.
- 16. Rallonge en plein air**
- Utilisez en plein air seulement des rallonges admises pour cela et dûment caractérisées.

F**17. Soyez toujours attentif**

- Observez votre travail. Procédez raisonnablement. N'utilisez pas l'outil si vous n'êtes pas bien concentré.

18. Contrôlez votre appareil quant à d'éventuels endommagements

- Contrôlez soigneusement le bon fonctionnement conforme à l'affectation des dispositifs de protection ou des pièces légèrement abîmées avant de continuer à utiliser l'outil. Contrôlez si la fonction des pièces mobiles est correcte, si elles ne sont pas grippées ou si certaines pièces sont abîmées. Toutes les pièces doivent être correctement montées et garantir toutes les conditions de l'appareil.

Les dispositifs de protection et les pièces abîmées doivent être réparés dans les règles de l'art par un atelier de service après vente ou être échangés si rien d'autre n'est indiqué dans le mode d'emploi. Les commutateurs abîmés doivent être remplacés dans un atelier de service après vente. N'utilisez aucun outil dont l'interrupteur ne peut pas être mis en ou hors circuit.

19. Attention!

- Pour votre propre sécurité, utilisez uniquement des accessoires et appareils complémentaires indiqués dans ce mode d'emploi ou recommandés ou indiqués par le producteur de l'outil. L'usage de tout autre outil ou accessoire que ceux recommandés dans le mode d'emploi ou dans le catalogue peut signifier pour vous un risque de blessure corporelle.

20. Réparations seulement par un(e) spécialiste électricien(ne)

Cet outil électrique correspond aux règlements de sécurité correspondants. Les réparations doivent uniquement être effectuées par un(e) électricien(ne) qualifié(e), si tel n'est pas le cas, cela peut entraîner des accidents pour l'entreprise exploitante.

21. Remplacement de la ligne de raccordement

Lorsque la ligne de raccordement est endommagée, le producteur ou le service après-vente doit la remplacer, afin d'éviter tout danger.

Conservez bien ces consignes de sécurité.**Consignes de sécurité**

Veillez lire les consignes de sécurité et le mode d'emploi avec attention et les respecter scrupuleusement!

1. Avant tous travaux sur le taille-haies, retirez la prise secteur, par ex. en cas de
 - endommagement du câble
 - nettoyage de la lame
 - contrôle lors de dérangements
 - nettoyage et maintenance
 - rangement dans un endroit non surveillé
2. La machine peut provoquer de graves blessures! Veuillez lire avec attention le mode d'emploi pour un emploi correct, les préparatifs, la réparation, la mise en service et l'entreposage de la machine. Familiarisez-vous avec toutes les pièces de réglage et prenez connaissance des consignes permettant d'employer la machine dans les règles de l'art.
3. Le taille-haie doit exclusivement être utilisée en la tenant des deux mains.
4. Lors de travaux effectués avec le taille-haie, veillez à bien rester dans une position sûre et à porter des chaussures fixes.
5. Ne taillez pas de haies humides, ne vous servez pas du taille-haie sous la pluie et ne le laissez pas posé à l'air libre. Il ne doit pas être utilisé tant qu'il est encore humide.
6. Il est recommandé de porter des lunettes de protection et une protection de l'ouïe pendant la coupe.
7. Portez des vêtements appropriés comme des gants, des chaussures antidérapantes et ne portez pas de vêtements larges. Portez vos cheveux longs rassemblés dans un filet.
8. Evitez une tenue anormale du corps et assurez-vous de bien garder l'équilibre, surtout si vous employez des échelles et marchepieds.
9. Pendant les travaux, tenez l'appareil suffisamment éloigné du corps.

10. Veillez à ce qu'aucune personne ni aucun animal ne se trouve dans la zone de fonctionnement ou de pivotement de l'appareil.
11. Portez la taille-haie exclusivement par la poignée de guidage.
12. Maintenez le câble hors de la zone de coupe.
13. Contrôlez le câble de raccordement avant d'utiliser l'appareil, pour repérer toute trace d'usure ou d'endommagement.
14. Le taille-haie ne doit être utilisé que si le câble de raccordement est en parfait état.
15. Ne retirez pas la fiche de la prise en la tirant par le câble. Ne portez pas l'appareil par le câble. Évitez tout endommagement du câble.
16. Protégez le câble de la chaleur, contre tout contact avec des liquides corrosifs et des arêtes acérées. Remplacez immédiatement tout câble endommagé.
17. Il faut faire régulièrement contrôler le dispositif de coupe quant à d'éventuels endommagements et faire réparer l'outil de coupe, si besoin, dans les règles de l'art par un service après-vente ISC ou un atelier spécialisé
18. Si le dispositif de coupe se bloque, par ex. en raison de branches épaisses etc., le taille-haie doit immédiatement être mis hors circuit, la prise réseau retirée et ce n'est qu'ensuite que la cause du blocage peut être retirée.
19. Conservez l'appareil dans un lieu sec, sûr et inaccessible pour les enfants.
20. Lors du transport et de l'entreposage, le dispositif de coupe doit toujours être recouvert de la protection correspondante.
21. Évitez de trop charger l'outil et de l'employer pour d'autres travaux que ceux pour lesquels il a été conçu, autrement dit, le taille-haie doit uniquement être utilisé pour tailler des haies, des buissons et des arbrisseaux.
22. N'utilisez que des lignes et des connecteurs homologués pour l'emploi à l'air libre; - Ligne de raccordement HO7RN-F 2x1,0 à fiche profilée connecteur relié par moulage à injection.
- Ligne de rallonge HO7RN-F 3G1,5 à fiche de prise de courant de sécurité et accouplement mis à la terre protégés contre les éclaboussures.
- Pour le fonctionnement d'outils électriques, il est recommandé d'utiliser un dispositif de protection contre les courants de fuite ou un interrupteur de protection contre les courants de court-circuits.
Demandez à votre spécialiste électricien(ne)!
23. Le taille-haies doit être contrôlé et entretenu régulièrement dans les règles de l'art. Ne remplacez les lames endommagées que par paire. En cas d'endommagement dû à une chute ou un coup, faites immédiatement contrôler l'appareil par un(e) spécialiste.
24. Effectuez un entretien et une maintenance consciencieuse de votre outil. Gardez votre outil en bon état de propreté et bien aiguisé pour bien pouvoir travailler en toute sécurité. Respectez les consignes de maintenance et d'entretien.
25. Conformément aux prescriptions de la caisse de prévoyance de l'agriculture, seules les personnes de plus de 17 ans sont autorisées à effectuer des travaux avec des taille-haies électriques. Ceci est autorisé pour les personnes à partir de 16 ans sous surveillance d'une personne adulte.
26. N'utilisez pas la machine si son dispositif de coupe est endommagé ou trop usé.
27. Familiarisez-vous avec votre environnement et veillez aux risques probables que vous pourriez ne pas entendre en raison du bruit de la machine.
28. N'essayez jamais d'utiliser une machine incomplète ni encore une machine ayant été modifiée sans autorisation.
30. Il est interdit aux enfants d'utiliser le taille-haies.
31. Le bruit au poste de travail peut dépasser 85 dB (A). Dans ce cas, des mesures anti-bruit et de protection de l'ouïe sont nécessaires à l'opérateur/opératrice. Le bruit de cet outil électrique est mesuré selon EN 50144-2-15.
32. Les oscillations émises au niveau de la poignée ont été déterminées conformément à EN 50144-2-15.

F**2. Description de l'appareil (cf. figure 1)**

1. Lame
2. Vis de fixation
3. Protège-main
4. Touche de commutation de devant
5. Poignée avant
6. Coulisseau
7. Poignée rotative
8. Touche de commutation intérieure
9. Touche de commutation extérieure
10. Coulisseau
11. Conduite réseau
12. Déchargeur pour câble
13. Pare-chocs
14. Coquille
15. Collecteur d'herbe coupée

Attention ! Il n'est pas autorisé d'employer le taille-haie sans protège-main.

3. Explication de la plaque indicatrice (cf. fig. 2)

1. Avertissement
2. Protéger de la pluie et de l'humidité.
3. Avant la mise en service, lisez le mode d'emploi.
4. Déconnectez immédiatement la fiche du réseau dès lorsque le câble est endommagé ou coupé.
5. Portez des protections pour les yeux et l'ouïe

4. Caractéristiques techniques

Branchement secteur	230 V ~ 50 Hz
Puissance absorbée	710 W
Longueur de coupe	600 mm
Longueur de lame	660 mm
Ecart des dents	24 mm
max. Epaisseur de coupe	20 mm
n_0	1600 tr/mn
Coupes/min.	3200
Niveau de puissance acoustique L_{WA}	99,4 dB
Niveau de pression acoustique L_{pA}	86,4 dB
Vibration a_{HV}	6,8 m/s ²
	9,06 m/s ²
Poids	4,3 kg

5. Branchement secteur

La machine ne doit être exploitée qu'avec un courant alternatif à une phase de 230V 50 Hz. Veillez avant la mise en service à ce que la tension du réseau corresponde à la tension de service d'après la plaque signalétique de la machine.

6. Mise en service et commande

Attention ! Ce taille-haies convient à tailler des haies, des buissons et des broussailles. Tout autre emploi non autorisé expressément dans ce mode d'emploi peut entraîner des dommages du taille-haies et représenter un risque grave pour l'opérateur. Le taille-haies est doté d'un interrupteur de sécurité deux mains. Il fonctionne uniquement lorsque l'on appuie d'une main sur l'interrupteur sur le guidon (figure 3 / rep.4) et de l'autre au choix sur l'interrupteur supérieur sur la poignée (figure 3 / rep. 8) soit sur l'interrupteur sous la poignée (figure 3 / rep. 9).

Si l'un des organes de commande est relâché, les lames s'arrêtent.

- **Poignée arrière rotative (figure 4-8)**

Le taille-haies est doté d'une poignée arrière rotative. Elle peut être tournée vers la gauche de 90° et vers la droite de 90° comme de 180°. Il faut pour y arriver pousser tout d'abord le coulisseau supérieur en arrière (figure 4). Ensuite, tirez le coulisseau (10) dans le sens de la flèche et tournez la poignée.

En la tournant vers la gauche, la poignée s'encrante à 90° (figure 7).

Lorsqu'elle tourne vers la droite, la poignée s'encrante à 90° et à 180° (figure 8).

Pour faire retourner la poignée, il faut repousser une nouvelle fois le coulisseau (10) dans le sens de la flèche. Une fois que la poignée est à nouveau en position normale, il faut pousser le coulisseau supérieur vers l'avant pour l'arrêter.

Pour effectuer des coupes verticales, tournez la poignée de 90°, pour les coupes au-dessus de la tête, de 180°.

- **Montage du collecteur d'herbe coupée (figure 16/17)**

Placez le collecteur d'herbe coupée sur le rail de la lame (figure 16). Ensuite, pousser le collecteur d'herbe coupée jusqu'à la butée en direction de la pointe de la lame et serrez fermement les vis de fixation (A) (figure 17). Le collecteur d'herbe coupée peut se monter à droite comme à gauche.

Veillez veiller à la sortie des lames.

- Contrôlez le fonctionnement des lames. Les lames coupantes des deux côtés fonctionnent en sens contraire l'une de l'autre et garantissent de la sorte une grande puissance de coupe et une course calme.
- Fixez - avant l'utilisation - le câble de rallonge dans le déchargeur pour câble (cf. fig. 9).
- Il faut utiliser les rallonges dûment homologuées pour le fonctionnement à l'air libre.

7. Consignes de travail

- Outre les haies, il est possible de tailler aussi des buissons et broussailles avec une taille-haies.
- La meilleure performance de coupe sera atteinte en guidant le taille-haie de telle manière que les dents des lames se trouvent dans un angle d'env. 15° tourné vers la haie (cf. fig 10).
- Les lames contrarotatives coupant des deux côtés permettent de couper dans les deux sens (cf. fig. 11).
- Pour obtenir une hauteur de haie régulière, il est recommandé de tendre un fil comme repère le long de l'arête de la haie. Les branches qui dépassent sont coupées (cf. fig. 12).
- Les surfaces latérales d'une haie doivent être coupées d'un mouvement du bas vers le haut en forme d'arcs (voir figure 13).
- **Fonctionnement avec le collecteur d'herbe coupée (figure 18/19)**
Il est recommandé de monter le collecteur d'herbe coupée pour les coupes à l'horizontale. Il permet d'évacuer facilement les restes coupés. La surface de la haie reste ainsi propre.

8. Maintenance, entretien et stockage

- Avant de nettoyer ou de stocker la machine, mettez-la tout d'abord hors service et retirez la fiche de contact.
- Pour toujours obtenir une meilleure performance, les lames doivent être régulièrement nettoyées et graissées. Supprimez les dépôts à l'aide d'une brosse et enduisez-la d'un léger film d'huile (voir figure 14).

Utilisez des huiles dégradables biologiquement.

- Nettoyez le corps de matière plastique avec un léger détergent ménager et un chiffon humide. N'utilisez aucun produit agressif ni

F

solvant.

- Evitez absolument que de l'eau ne s'immiscue dans la machine. N'aspergez jamais l'appareil d'eau.
- Pour le stockage, on peut fixer le taille-haies au mur avec les vis et cheville adéquates (voir figure 15).

9. Dérangements

- L'appareil ne démarre pas : Vérifiez que le câble électrique est correctement branché et contrôlez les fusibles. Dans le cas où l'appareil ne fonctionne pas alors que la tension est présente, renvoyez celui-ci au service après-vente, à l'adresse indiquée.

10. Mise au rebut

Attention !

Les taille-haies et leurs accessoires sont composés de divers matériaux, comme par ex. des métaux et matières plastiques.

Éliminez les composants défectueux dans les systèmes d'élimination des déchets spéciaux. Renseignez-vous dans un commerce spécialisé ou auprès de l'administration de votre commune !

11. Commande de pièces de rechange

Pour les commandes de pièces de rechange, veuillez indiquer les références suivantes:

- Type de l'appareil
- No. d'article de l'appareil
- No. d'identification de l'appareil
- No. de pièce de rechange de la pièce requise

Vous trouverez les prix et informations actuelles à l'adresse www.isc-gmbh.info

1. Algemene veiligheidsvoorschriften :

Let op ! Bij gebruik van elektrische gereedschappen dienen de volgende fundamentele veiligheidsvoorschriften te worden opgevolgd ter bescherming tegen elektrische schok, blessure- en brandrisico. Lees deze voorschriften en leef ze na alvorens het toestel te gebruiken.

1. Hou uw werkplaats netjes

- Wanorde op uw werkplaats leidt tot gevaar voor ongelukken.

2. Hou rekening met de omgevingsinvloeden

- Stel elektrische gereedschappen niet bloot aan de regen. Gebruik elektrische gereedschappen niet in vochtige of natte omgeving. Zorg voor een goede verlichting. Gebruik elektrische gereedschappen niet in de buurt van brandbare vloeistoffen of gasen.

3. Bescherm u tegen elektrische schok

- Vermijdt lichamelijk contact met geaarde delen, b.v. buizen, radiatoren, fornuizen, koelkasten.

4. Hou kinderen weg !

- Laat geen andere personen het gereedschap of de kabel raken, hou ze weg van uw werkplaats.

5. Bewaar uw gereedschappen op een veilige plaats

- Niet gebruikte gereedschappen dienen in een droge gesloten ruimte buiten bereik van kinderen te worden bewaard.

6. Overbelast uw gereedschap niet

- U werkt beter en veiliger in het opgegeven vermogensgebied.

7. Gebruik het juiste gereedschap

- Gebruik geen te zwakke gereedschappen of voorzetstukken voor zwaar werk. Gebruik gereedschappen niet voor doeleinden en werkzaamheden waarvoor ze niet bestemd zijn.

8. Draag de gepaste werkkledij

- Draag geen wijde kleding of sieraden. Ze zouden door bewegende delen kunnen worden gegrepen. Bij het werken in open

lucht draagt u best rubber handschoenen en slipvast schoeisel. Draag bij lang haar een haarnet.

9. Draag een veiligheidsbril

- Gebruik bij stofverwekkende werkzaamheden een stofmasker.

10. Onttrek de kabel niet aan zijn eigenlijke bestemming

- Draag het gereedschap niet aan de kabel en gebruik de kabel niet om de stekker uit het stopcontact te trekken. Bescherm de kabel tegen hitte, olie en scherpe kanten.

11. Rek uw standbereik niet uit

- Vermijdt een abnormale lichaamshouding. Zorg voor een veilige stand en bewaar steeds uw evenwicht.

12. Onderhoud uw gereedschap zorgvuldig

- Hou uw gereedschappen scherp en schoon om goed en veilig te werken. Neem de onderhoudsvoorschriften en de instructies voor het verwisselen van gereedschappen in acht. Controleer regelmatig de stekker en de kabel en laat deze bij beschadiging door een erkende vakman vervangen. Controleer de verlengkabel regelmatig en vervang beschadigde kabels. Hou handgrepen droog en vrij van olie en vet.

13. Trek de netstekker uit het stopcontact

- Bij niet-gebruik, vóór onderhoudswerkzaamheden en vóór het verwisselen van gereedschap zoals b.v. zaagblad, boor en alle soorten van machinegereedschappen.

14. Laat geen gereedschapssleutels steken

- Controleer of sleutels en instelgereedschappen zijn verwijderd alvorens de machine in te schakelen.

15. Vermijdt een onbedoelde aanloop

- Draag geen op het stroomnet aangesloten gereedschappen met de vinger op de schakelaar. Vergewis u er zich van dat de schakelaar bij het aansluiten op het stroomnet uitgeschakeld is.

16. Verlengkabel in open lucht

- Gebruik in open lucht enkel daarvoor toegelaten en overeenkomstig gekenmerkte verlengkabels.

17. Wees altijd oplettend

- Hou uw werk in het oog. Ga verstandig te werk. Gebruik het gereedschap niet als u er niet met uw aandacht bij bent.

NL**18. Controleer uw toestel op beschadigingen.**

- Voordat u het gereedschap verder gebruikt dient u de veiligheidsinrichtingen of licht beschadigde onderdelen zorgvuldig op hun behoorlijke en doelmatige werkwijze te controleren. Controleer of de beweeglijke onderdelen naar behoren functioneren en niet klem zitten alsook of onderdelen beschadigd zijn. Alle onderdelen moeten naar behoren gemonteerd zijn en alle voorwaarden van het toestel vervullen. Beschadigde veiligheidsinrichtingen en onderdelen dienen deskundig door een klantenservice-werkplaats te worden hersteld of vervangen behalve in deze gebruiksaanwijzing anders vermeld. Beschadigde schakelaars dienen door een klantendienst-werkplaats te worden vervangen. Gebruik geen gereedschappen waarvan de schakelaar niet kan worden in- of uitgeschakeld.

19. Let op !

- Voor uw eigen veiligheid gebruik enkel accessoires en bijkomende toestellen die vermeld staan in de gebruiksaanwijzing of door de fabrikant van het gereedschap worden aanbevolen of opgegeven. Het gebruik van andere inzetgereedschappen of accessoires dan vermeld in de gebruiksaanwijzing of in de catalogus kan een gevaar betekenen persoonlijk verwondingen op te lopen.

20. Herstellingen enkel door de elektrovakman

- Dit elektrisch gereedschap beantwoordt aan de desbetreffende veiligheidsbepalingen. Herstellingen mogen enkel door een elektrovakman worden doorgevoerd, anders zouden zich ongelukken voor de gebruiker kunnen voordoen.

21. Vervangen van de aansluitkabel

Indien de aansluitkabel wordt beschadigd, dient die door de fabrikant of door zijn vertegenwoordiger van de dienst na verkoop te worden vervangen om gevaren te voorkomen.

Bewaar de veiligheidsvoorschriften goed.

26

Veiligheidsvoorschriften

Gelieve de veiligheidsvoorschriften en de gebruiksaanwijzing zorgvuldig te lezen en na te leven !

1. Vóór elke werkzaamheid die u aan de heggenschaar uitvoert dient de netstekker uit het stopcontact te worden getrokken, b.v.
 - beschadiging van de kabel
 - schoonmaken van de messen
 - controle in geval van storingen
 - schoonmaken en onderhoud
 - onbeheerd wegzetten
2. Het toestel kan ernstige verwondingen veroorzaken ! Lees de gebruiksaanwijzing zorgvuldig om het toestel naar behoren te gebruiken, voor te bereiden, te onderhouden, in gebruik te nemen en af te zetten. Maakt u zich vertrouwd met alle afstelonderdelen en met het doelmatig gebruik van het toestel.
3. De heggenschaar mag slechts met de beide handen worden geleid.
4. Bij het werken met de heggenschaar voor een veilige stand zorgen en vast schoeisel dragen.
5. Niet bij regen of aan natte heggen snoeien en het toestel niet in open lucht laten liggen. Het toestel mag niet worden gebruikt zolang het nat is.
6. Tijdens het snoeien is het aan te raden een veiligheidsbril en een gehoorbeschermer te dragen.
7. Draag de gepaste werkkledij, zoals handschoenen, slipvast schoeisel en geen wijde kledij. Lang haar in een haarnet dragen.
8. Vermijdt een abnormale lichaamshouding en zorg voor een veilige stand, vooral bij het gebruik van ladders of opstappen.
9. Tijdens het werk het toestel op een voldoende afstand van uw lichaam houden.
10. Let er goed op dat noch personen noch dieren binnen het werk- of zwenkgebied verblijven.
11. De heggenschaar enkel aan de geleidehandgreep dragen.

12. Kabel buiten het snoeibereik houden.
13. De aansluitkabel vóór gebruik op tekens van beschadiging en veroudering controleren.
14. De heggenschaar mag slechts worden gebruikt als de aansluitkabel zich in onbeschadigde staat bevindt.
15. Netstekker niet aan de kabel uit het stopcontact trekken. Toestel niet aan de kabel dragen. Elke beschadiging van de kabel vermijden.
16. Bescherm de kabel tegen hitte, destructieve vloeistoffen en scherpe kanten. Beschadigde kabels onmiddellijk vervangen.
17. De snij-inrichting dient regelmatig op beschadigingen te worden gecontroleerd en laat het snijgereedschap, indien nodig, deskundig herstellen door de ISC service of een vakwerkplaats.
18. Als de snij-inrichting wordt geblokkeerd, b.v. door dikke takken enz., de heggenschaar onmiddellijk uitschakelen, de netstekker trekken en pas dan de oorzaak van de blokkering verhelpen.
19. Berg het toestel op een droge, veilige en voor kinderen onbereikbare plaats op.
20. Tijdens het transport en opbergen dient de snij-inrichting altijd met de daarvoor voorziene bescherming te worden afgedekt.
21. Vermijdt een overbelasting van het gereedschap en onttrek het niet aan zijn eigenlijke bestemming, d.w.z. de heggenschaar mag alleen worden gebruikt voor het snoeien van heggen, struiken en heesters.
22. Gebruik enkel kabels en koppelingen/stekkers die goedgekeurd zijn voor gebruik in open lucht; - aansluitkabel HO7RN-F 2x1,0 met gespoten profielstekker.
- Verlengkabel HO7RN-F 3G1,5 met spatwaterdichte veiligheidsstekker en veiligheidskoppeling.
- Voor het bedrijf van elektrische gereedschappen is het aan te raden een lekstroombeveiliging of een verliesstroomveiligheidsschakelaar te gebruiken. Raadpleeg uw elektrovakman !
23. De heggenschaar dient regelmatig deskundig te worden gecontroleerd en onderhouden. Beschadigde messen enkel paarsgevijs vervangen. Als het toestel door val of stoot wordt beschadigd, is een vakkundige controle absoluut noodzakelijk.
24. Onderhoudt uw gereedschap zorgvuldig. Hou uw gereedschap scherp en schoon om goed en veilig te kunnen werken. Neem de aanwijzingen aangaande het onderhoud in acht en volg deze op.
25. Volgens de bepalingen van de landbouwongevallenverzekeringen mogen slechts personen ouder dan 17 jaar werkzaamheden met elektrisch aangedreven heggenscharen uitvoeren. Onder toezicht van volwassenen is dit voor personen vanaf 16 jaar toegestaan.
26. Gebruik het toestel niet met een beschadigde of te ver versleten snij-inrichting.
27. Maakt u zich vertrouwd met uw omgeving en let op mogelijke gevaren die u wegens het lawaai van het toestel eventueel niet kunt horen.
28. Nooit proberen een onvolledige machine te gebruiken, evenmin een machine die voorzien is van een niet goedgekeurde verandering.
29. Van een gebruik van de heggenschaar ziet u beter af als personen, vooral kinderen, in de buurt verblijven.
30. Kinderen mogen de heggenschaar niet gebruiken.
31. De geluidsontwikkeling kan op de werkvloer 85 dB(A) overschrijden. In dit geval zijn geluidswerende en het gehoor beschermende maatregelen voor de bediener vereist. Het geluid van dit elektrisch gereedschap is gemeten volgens EN 50144-2-15.
32. De van de handgreep uitgaande trillingen zijn bepaald volgens EN 50144-2-15.

2. Beschrijving van het gereedschap (zie fig. 1)

1. Zwaard
2. Bevestigingsbouten
3. Handscherm
4. Voorste schakeltoets
5. Voorste handgreep

NL

6. Schuif
7. Draaibare handgreep
8. Schakeltoets binnen
9. Schakeltoets buiten
10. Schuif
11. Netkabel
12. Kabeltrekontlastingsklem
13. Beveiliging tegen stoten
14. Zwaardbescherming
15. Snoeiselverzamelaar

Let op! Het gebruik van de heggenschaar zonder handscherm is niet toegestaan.

3. Verklaring van de pictogrammen (zie fig. 2)

1. Waarschuwing
2. Beschermen tegen regen en vocht.
3. Vóór inbedrijfstelling gebruiksaanwijzing lezen.
4. Stekker onmiddellijk uit het stopcontact trekken als de kabel beschadigd of doorgesneden is.
5. Oog- en gehoorbeschermer dragen

4. Technische gegevens

Elektrische voeding	230 V ~ 50 Hz
Opgenomen vermogen	710 W
Snijlengte	600 mm
Lengte van het zwaard	660 mm
Afstand van de tanden	24 mm
max. snijsterkte	20 mm
n_0	1600 t/min.
Snedes/min.	3200
Geluidsvermogen L_{WA}	99,4 dB
Geluidsdruk niveau L_{pA}	86,4 dB
Vibratie a_{hv}	6,8 m/s ²
	9,06 m/s ²
Gewicht	4,3 kg

5. Elektrische voeding

Het toestel mag enkel worden aangesloten op enkelfasige wisselstroom met 230 V ~ 50 Hz wisselspanning. Alvorens het toestel in gebruik te nemen dient u er zich van te vergewissen dat de netspanning overeenkomt met de bedrijfsspanning vermeld op het kenplaatje van het toestel.

6. Inbedrijfstelling en bediening

Let op! Deze heggenschaar is geschikt voor het snoeien van heggen, struiken en heesters. Elk ander gebruik dat in deze gebruiksaanwijzing niet uitdrukkelijk is toegestaan kan schade aan de heggenschaar tot gevolg hebben en de gebruiker ernstig in gevaar brengen. De heggenscharen zijn voorzien van een tweehandsveiligheidsschakeling. Deze schakeling werkt alleen als met de ene hand de schakelaar op de geleidehandgreep (fig. 3, pos. 4) en met de andere hand facultatief de bovenste schakelaar op de handgreep (fig. 3, pos. 8) of de schakelaar onder de handgreep (fig. 3, pos. 9) worden ingedrukt.

Zodra u één schakelelement loslaat, stoppen de snoeimessen.

• Draaibare achterste handgreep (fig. 4-8)

De heggenschaar is voorzien van een draaibare achterste handgreep. Hij kan met 90° naar links en zowel met 90° alsook met 180° naar rechts worden gedraaid. Te dien einde moet de bovenste schuif eerst in richting van de pijl naar achteren worden geschoven (fig. 4). Vervolgens de schuif (10) in richting van de pijl trekken en de handgreep draaien.

Bij het draaien naar links klikt de greep bij 90° vast (fig. 7).

Bij het draaien naar rechts klikt de greep bij 90° en bij 180° vast (fig. 8).

Om de handgreep terug te draaien moet u de schuif (10) terug in de richting van de pijl trekken. Als de handgreep opnieuw naar zijn normale stand is gebracht dient u de bovenste schuif naar voren te schuiven om

hem vast te zetten.

Om verticaal te snoeien moet de handgreep met 90°, bij het bovenhands snoeien met 180° worden gedraaid.

- **Montage van de snoeisilverzamelaar (fig. 16/17)**

Plaats de snoeisilverzamelaar op de zwaardrail (fig. 16). Vervolgens schuift u de snoeisilverzamelaar in de richting van de top van het zwaard tot tegen de aanslag en haalt u de bevestigingsschroeven (A) aan (fig. 17). De snoeisilverzamelaar kan zowel rechts alsook links worden gemonteerd.

Hou er wel rekening mee dat de snoeimesen uitlopen.

- Controleer de werking van de snoeimesen. De aan weerskanten snijdende messen draaien tegengesteld en garanderen bijgevolg een hoog snoeivermogen en een rustige loop.
- Hang vóór gebruik de verlengkabel op in de overeenkomstige kabeltreklastingsklem (zie fig. 9).
- In open lucht dienen verlengkabels te worden gebruikt die ervoor goedgekeurd zijn.

7. Werkinstructies

- Behalve voor heggen kan een heggen-schaar ook voor het snoeien van struiken en heesters worden gebruikt.
- De beste snoeicapaciteit wordt bereikt als u de heggen-schaar leidt zodat de tanden van de messen met een hoek van ca. 15° naar de heg wijzen (zie fig. 10).
- De aan weerskanten snijdende contraroterende messen maken het snoeien in beide richtingen mogelijk (zie fig. 11).
- Teneinde de heg gelijkmatig hoog te snoeien is het aan te raden een draad als richtsnoer langs de kant van de heg te spannen. De vooruitstekende takken worden afgesneden (zie fig. 12).
- De zijvlakken van een haag worden met boogvormige bewegingen van beneden

naar boven gesnoeid (zie fig. 13).

- **Gebruik met snoeisilverzamelaar (fig. 18/19)**

Voor het horizontaal snoeien is het aan te raden de snoeisilverzamelaar te monteren. Dit maakt het eenvoudig verwijderen van het snoeisel mogelijk. Zodoende blijft de oppervlakte van de heg schoon.

8. Onderhoud en berging

- Gelieve het toestel eerst uit te schakelen en de netstekker uit het stopcontact te verwijderen voordat u het schoonmaakt of wegzet.
- De messen moeten regelmatig worden schoongemaakt en gesmeerd om steeds het beste snoei-effect te bereiken. Verwijder overblijfsels m.b.v. een borstel en breng een dun olielaagje aan (zie fig. 14).

Gebruik biologisch afbreekbare oliën.

- Het kunststoflichaam schoonmaken m.b.v. een lichte huishoudreiniger en een vochtige doek. Geen agressieve middelen of oplosmiddelen gebruiken.
- Vermijdt zeker dat water het toestel binnendringt. Spuit het toestel nooit met water af.
- Voor het opbergen kan de heggen-schaar met passende schroef en plug op de muur worden bevestigd (zie fig. 15).

9. Anomalieën

Het toestel werkt niet: controleer of de netkabel correct is aangesloten en controleer de netzekerings. Indien het toestel niet werkt ondanks er spanning aanligt, stuur het naar het opgegeven adres van de dienst na verkoop.

NL

10. Afvalbeheer

Let op!

De heggenschaar en accessoires bestaan uit diverse materialen, zoals b.v. metaal en kunststof.

Ontdoet u zich van defecte onderdelen op de inzamelplaats waar u gevaarlijke afvalstoffen mag afgeven. Informeer u in uw speciaalzaak of bij uw gemeentebestuur!

11. Bestellen van wisselstukken

Gelieve bij het bestellen van wisselstukken volgende gegevens te vermelden:

- Type van het toestel
- Artikelnummer van het toestel
- Ident-nummer van het toestel
- Wisselstuknummer van het benodigd stuk

Actuele prijzen en info vindt u terug onder www.isc-gmbh.info

1. Allmenne sikkerhetsinstrukser

OBS! Under bruk av elektroverktøy skal følgende prinsipielle sikkerhetsregler overholdes med tanke på beskyttelse mot elektrisk støt, personskader og brannfare. Les disse instruksene før du tar maskinen i bruk. Følg instruksjonene.

1. Hold orden i arbeidssonen.

- Uorden i arbeidssonen forårsaker fare for ulykker.

2. Ta hensyn til påvirkning fra omgivelsene

- Dette elektroverktøyet må ikke utsettes for regnvær. Ikke bruk elektroverktøyet i fuktige eller våte omgivelser. Sørg for god belysning. Elektrisk verktøy skal ikke brukes i nærheten av brennbare væsker eller gasser.

3. Ikke bli utsatt for elektrisk støt.

- Unngå kroppskontakt med jordete deler, f.eks. rør, radiatorer, komfyrer, kjøleskap.

4. Hold barn på avstand!

- Ikke la andre personer komme i berøring med verktøyet eller kabelen, hold andre personer borte fra arbeidssonen.

5. Oppbevar verktøyet på et trygt sted.

- Verktøy som ikke er i bruk skal oppbevares i et tørt, låst rom. Det skal oppbevares utilgjengelig for barn.

6. Ikke overbelast verktøyet.

- Du arbeider bedre og tryggere i det ytelsesområde som er angitt.

7. Bruk riktig verktøy.

- Ikke bruk for svake verktøy eller adaptere til tungt arbeid.

Ikke bruk verktøy til formål og arbeider det ikke er beregnet på.

8. Bruk egnede arbeidsklær.

- Unngå å bruke løstsittende klær og smykker. De kan bli revet med av bevegelige deler. Når man arbeider utendørs, anbefales det å bruke gummihansker og skliskikkert skotøy. Bruk hårnett hvis du har langt hår.

9. Bruk vernebriller.

- Bruk pustemaske ved arbeider som produserer støv.

10. Ikke bruk kabelen til formål den ikke er beregnet på.

- Ikke bær verktøyet etter kabelen. Ikke hold tak i kabelen når du vil trekke støpslet ut av stikkkontakten. Utsett ikke kabelen for varme, olje og skarpe kanter.

11. Ikke tøy deg ut over området hvor du står stødig.

- Unngå å innta unormale holdninger med kroppen. Sørg for å stå stabilt og hold alltid likevekten.

12. Ta godt vare på verktøyet ditt.

- Sørg for at verktøyet holdes skarpt og rent, slik at du kan arbeide godt og trygt med det. Følg vedlikeholdsforskriftene og instruksjonene om verktøyskift. Kontroller støpslet og kabelen med jevne mellomrom. Hvis de skulle være skadet, må du få en autorisert fagmann til å skifte dem ut. Kontroller skjøteledningene med jevne mellomrom og skift ut skadete skjøteledninger. Hold håndtakene tørre og fri for olje og fett.

13. Trekk ut nettstøpslet.

- Når utstyret ikke er i bruk, før vedlikehold og ved skifte av verktøy, som f.eks. sagblad, bor og alle typer maskinverktøy.

14. Ikke la verktøynøkler stå igjen i verktøyet.

- Kontroller at nøklene og justeringsverktøyet er fjernet, før du starter maskinen.

15. Unngå utilsiktet start.

- Hold ikke fingeren på bryteren når du bærer et verktøy som er koplet til strømmettet. Kontroller at bryteren er slått av når maskinen blir koplet til strømmettet.

16. Skjøteledning utendørs

- Utendørs må du kun bruke hertil godkjente og tilsvarende merkede skjøteledninger.

17. Vær alltid oppmerksom.

- Hold øye med ditt eget arbeid. Gå fram fornuftig. Ikke bruk verktøyet hvis du er ukonsentret.

18. Kontroller maskinen din for skader.

- Kontroller sikkerhetsanordningene eller deler med lette skader omhyggelig for upåklagelig og forskriftsmessig funksjon før fortsatt bruk av verktøyet. Kontroller om funksjonen til bevegelige deler er i orden, at delene ikke har kilt seg fast eller er blitt skadet. Alle deler må være korrekt monterte og

DK/N

oppfylle alle gjeldende krav, slik at man er garantert at maskinen fungerer upåklagelig under drift.

Skadete sikkerhetsanordninger og deler må umiddelbart repareres eller skiftes ut for skriftsmessig av et kundeserviceverksted, hvis det ikke er opplyst om noe annet i bruksanvisningen. Skadete brytere må skiftes ut på kundeserviceverksted. Ikke bruk verktøy hvor det ikke er mulig å slå bryteren på og av.

19. OBS!

- Av hensyn til din egen sikkerhet må du bare bruke tilbehør og ekstrautstyr som er angitt i bruksanvisningen, eller som er anbefalt eller angitt av verktøyprodusenten. Hvis du bruker annet innsatsverktøy eller tilbehør enn det som er anbefalt i bruksanvisningen eller i katalogen, kan det oppstå fare for personskafer for deg personlig.

20. Reparasjoner kun av autorisert elektriker

Dette elektroverktøyet svarer til gjeldende sikkerhetsforskrifter. Reparasjoner skal kun utføres av autorisert elektriker. I motsatt fall kan det oppstå ulykker for brukeren.

21. Udsiftingning af stikledning

Hvis stikledningen bliver beskadiget, skal den udsiftes af producenten eller dennes servicepartnere for at undgå fare for skader og uheld.

Ta godt vare på sikkerhetsinstruksene.

Sikkerhetsinstrukser

Les nøye gjennom sikkerhetsinstruksene og veildeningen og følg instruksjonene!

- Du må alltid trekke ut nettstøpslet når du skal utføre arbeider på hekksaksen, f.eks. ved
 - skader på kabelen
 - rengjøring av knivene
 - kontroller ved feil
 - rengjøring og vedlikehold
 - når hekksaksen settes bort uten tilsyn
- Maskinen kan forårsake alvorlige personskafer! Les nøye gjennom bruksanvisningen for å lære korrekt behandling av maskinen, klargjøring, overhaling, start og stans av maskinen. Gjør deg fortrolig med alle reguleringsdeler og forskriftsmessig bruk av maskinen.
- Hekksaksen skal kun føres med begge hender.
- Sørg for å stå stødig og ha på deg fast skotøy når du arbeider med hekksaksen.
- Ikke klipp hekken når det regner, eller når hekken er våt. Ikke la maskinen ligge utendørs. Den må ikke brukes så lenge den er våt.
- Det anbefales å bruke vernebriller og hørselsvern under klippingen av hekken.
- Bær arbeidstøy, som sitter tætt ind til kroppen, og desuden handsker og skridsikre sko. Langt hår skal holdes under et hårnnet.
- Unngå å innta unormale holdninger med kroppen og sørg for å stå stødig, spesielt når du bruker stiger og gardintrapper.
- Sørg for å holde maskinen på tilstrekkelig god avstand fra kroppen under arbeidet.
- Pass på at det ikke oppholder seg verken mennesker eller dyr innenfor arbeids- eller svingområdet.
- Hekksaksen skal kun bæres etter styrehåndtaket.
- Hold kabelen ute av klippeområdet.
- Kontroller strømkabelen for tegn på skader og aldri før bruk.
- Det er kun tillatt å bruke hekksaksen når strømkabelen befinner seg i uskadet tilstand.
- Ikke hold tak i kabelen når du trekker nettstøpslet ut av stikkontakten. Ikke bær maskinen etter kabelen. Unngå enhver skade av kabelen.
- Utsett ikke kabelen for varme, væsker som kan ødelegge den og skarpe kanter. Skadete kabler skal skiftes ut øyeblikkelig.
- Skjæreanordningen skal kontrolleres for skader med jevne mellomrom. Hvis det er nødvendig, må du sørge for at skjæreverktøyet blir reparert forskriftsmessig av ISC-kundeservice eller et spesialisert verksted.

18. Hvis skjæreanordningen blokkeres, f.eks. av tykke greiner osv., må hekksaksen øyeblikkelig settes ut av drift. Trekk ut nettstøpslet. Først deretter kan du fjerne årsaken til blokkeringen.
19. Oppbevar maskinen på et tørt og sikkert sted som er utilgjengelig for barn.
20. Under transport og lagring skal skjæreanordningen alltid dekkes til med beskyttelsen for skjæreanordningen.
21. Unngå å overbelaste verktøyet eller sette det til en bruk det ikke er beregnet på, dvs. at hekksaksen kun skal brukes til klipning av hekker, busker og stauder.
22. Bruk kun ledninger og kontakter/støpsler som er godkjent til utendørs bruk; - strømledning HO7RN-F 2x1,0 med påstøpt kontaktstøpsel.
- Skjøteledning HO7RN-F 3G1,5 med jordet støpsel som er beskyttet mot vannsprut og jordet kontaktkopling.
- For driften av elektroverktøy anbefales det å bruke en arbeidsstrøm-sikkerhetsanordning eller en feilstrøm-sikkerhetsbryter. Spør en autorisert elektriker!
23. Hekksaksen skal kontrolleres og vedlikeholdes forskriftsmessig med jevne mellomrom. Skadete kniver skal kun skiftes ut parvis. Ved skader på grunn av fall eller støt er det tvingende nødvendig at en fagmann kontrollerer hekksaksen.
24. Stell og vedlikehold verktøyet ditt omhyggelig. Sørg for at verktøyet holdes skarpt og rent, slik at du kan arbeide godt og trygt med det. Vær oppmerksom på og følg instruksjonene om vedlikehold og stell.
25. I henhold til forskriftene til yrkesorganisasjonene i landbruket er det bare tillatt for personer over 17 år å arbeide med hekksakser med elektrisk drift. Dette er tillatt for personer over 16 år under tilsyn av voksne.
26. Ikke bruk maskinen med skadet eller for nedslitt skjæreanordning.
27. Gjør deg fortrolig med omgivelsene og vær oppmerksom på eventuelle farer som du kanskje ikke kan høre på grunn av maskinstøyen.
28. Forsørg aldri at arbeide med en maskine, som ikke er komplet samlet, eller som er blevet ændret uden tilladelse.
29. Man må unngå å bruke hekksaksen når det oppholder seg andre mennesker, spesielt barn, i nærheten.
30. Børn må ikke arbejde med hækkeklipperen.
31. Støjudviklingen fra apparatet kan overskride 85 dB(A) på arbeidsstedet. I givet fald skal brugeren træffe de nødvendige støjdæmpende foranstaltninger, inkl. brug af høreværn. Støjen fra værktøjet måles i.h.t. standarden EN 50144-2-15.
32. Vibrasjonene som sendes ut ved håndtaket er målt i henhold til EN 50144-2-15.

2. Oversigt over apparatet (se fig. 1)

1. Sværd
2. Fastspændingsskruer
3. Håndbeskyttelse
4. Tænd/Sluk-knap foran
5. Håndtag foran
6. Skyder
7. Drejeligt håndtag
8. Tænd/Sluk-knap indvendig
9. Tænd/Sluk-knap udvendig
10. Skyder
11. Netledning
12. Aflastningsbøjle til ledning
13. Stødværn
14. Sværdbeskyttelse
15. Affaldsopsamler

Vigtigt! Det er ikke tilladt at arbejde med hækkeklipperen uden håndbeskyttelse.

3. Skiltets betydning (se fig. 2)

1. Advarsel
2. Beskyttes mod regn og fugt
3. Læs betjeningsvejledningen før ibrugtagning.
4. Tag straks stikket ud af stikkontakten, hvis ledningen beskadiges eller skæres over.
5. Brug øjen- og høreværn.

DK/N

4. Tekniske data

Nettilslutning	230 V ~ 50 Hz
Optagen effekt	710 W
Skærlængde	600 mm
Sværdlængde	660 mm
Tandafstand	24 mm
Maks. snittykkelse	20 mm
n_0	1600 min ⁻¹
Snit/min	3200
Lydeffektniveau L_{WA}	99,4 dB
Lydtryksniveau L_{pA}	86,4 dB
Vibration a_{hv}	6,8 m/s ²
	9,06 m/s ²
Vægt	4.3 kg

5. Nettilslutning

Maskinen fungerer kun med enfaset vekselstrøm med en vekselspænding på 230V ~ 50Hz. Kontroller, inden du tænder maskinen, at netspændingen svarer til driftsspændingen, som angivet på maskinens mærkeplade.

6. Ibrugtagning og betjening

Vigtigt! Denne hækkeklipper er konstrueret til klipning af hække, krat og buske. Enhver anden form for anvendelse, som ikke udtrykkeligt er tilladt ifølge denne vejledning, kan beskadige hækkeklipperen og udgøre en alvorlig fare for brugeren. Hækkeklipperen er udstyret med en tohånds-sikkerhedsafbryder. Den arbejder kun, når afbryderen på manøvrehandtaget (fig. 3 / pos. 4) trykkes ind med den ene hånd, og den øverste afbryder på handtaget (fig. 3 / pos. 8) eller afbryderen under handtaget (fig. 3 / pos. 9) trykkes ind med den anden hånd. Slippes en af afbryderne, standser skæreknivene.

- **Drejeligt håndtag bagpå (fig. 4-8)**
Hækkeklipperen er udstyret med et drejeligt håndtag bagpå. Det kan drejes 90° mod venstre og både 90° og 180° mod højre. Inden handtaget drejes, skal den øverste skyder presses bagud i pilens retning (fig. 4). Træk herefter skyderen (10) i pilens retning, og drej handtaget. Ved drejning mod venstre går handtaget i indgreb ved 90° (fig. 7). Ved drejning mod højre går handtaget i indgreb ved 90° og ved 180° (fig. 8). For at dreje handtaget tilbage skal skyderen (10) trækkes i pilens retning igen. Når handtaget igen er i normal stilling, skal den øverste skyder presses frem for at fiksere.

For udførelse af vertikale snit skal handtaget drejes 90°, ved snit over hovedhøjde drejes det 180°.

- **Påsætning af affaldsopsamler (fig. 16/17)**
Sæt affaldsopsamleren på sværdskinden (fig. 16). Skub affaldsopsamleren i retning mod sværdspidsen indtil anslaget, og stram fastsspændingsskruerne (A) (fig. 17). Affaldsopsamleren kan monteres til højre eller venstre.

Vær her opmærksom på skæreknivenes udløb.

- Afprøv skæreknivene. Knivene skærer i begge sider med modsat omløbsretning, hvilket giver en høj skæreydelse og en rolig driftsgang.
- Sæt forlængerledningen fast i aflastningsbøjlen (se fig. 9), inden hækkeklipperen tages i brug.
- Til udendørs arbejde skal benyttes særlige forlængerledninger.

7. Anvisninger til arbejdet

- Ud over klipning af hække kan en hækkeklipper også anvendes til klipning af krat og buske.
- Den bedste skæreydelse opnås, hvis hækkeklipperen føres på en sådan måde, at

tænderne på knivene står i en vinkel på ca. 15° i forhold til hækken (se fig. 10).

- Knivene skærer i begge sider med modsat omløbsretning, hvilket gør det muligt at klippe i begge retninger (se fig. 11).
- For at få en lige højde på hækken anbefales det at spænde en snor ud langs hækens kant, som fungerer som lodsnor. Grenværk som rager op over, klippes af (se fig. 12).
- Hækkens sideflader klippes i buebevægelse nedefra og op (se fig. 13).
- **Anvendelse af affaldsopsamler (fig. 18/19)**
Til vandret klipning anbefales det at montere affaldsopsamleren. Hermed borttransporteres det afklippede hækemateriale nemt. Hækkens overflade holdes fri for afklippet grenværk.

8. Eftersyn, vedligeholdelse og opbevaring

- Sluk for maskinen, og træk stikket ud, før du rengør den eller stiller den fra dig.
- Knivene skal regelmæssigt renses og smøres for at bevare den høje skæreydelse. Fjern aflejringerne med en børste, og smør et tyndt lag olie på (se fig. 14).

Brug kun olie, som er biologisk nedbrydeligt.

- Rengør plastlegemet med mildt rengøringsmiddel og en fugtig klud. Undgå brug af aggressive rengørings- eller opløsningsmidler.
- Der må under ingen omstændigheder trænge vand ind i maskinen. Sprøjt aldrig vand på maskinen.
- Hækkeklipperen kan hænges op på væggen med skrue og dyvel (se fig. 15).

9. Forstyrrelser

Maskinen kører ikke: Kontroller, om netledningen er rigtigt tilsluttet, og tjek netsikringerne. Hvis maskinen ikke fungerer, selv om spænding er til stede, skal du indsende den til den angivne kundeservice.

10. Bortskaffelse

Vigtigt!

Hækkeklipperen og dens tilbehør består af forskelligt materiale, f.eks. metal og plast. Defekte komponenter skal kasseres ifølge miljøforskrifterne – må ikke smides ud som almindeligt husholdningsaffald. Hvis du er i tvivl: Spørg din forhandler eller kommunen!

11. Bestilling af reservedele

Ved bestilling af reservedele skal følgende oplyses:

- Savens type.
 - Savens artikelnummer.
 - Savens identifikationsnummer.
 - Nummeret på den nødvendige reservedel.
- Aktuelle priser og øvrige oplysninger finder du på internetadressen www.isc-gmbh.info



1. Avvertenze generali di sicurezza

Attenzione! Usando gli elettroutensili si devono osservare le seguenti misure basilari di sicurezza per la protezione dalle scosse elettriche, dal pericolo di lesioni e di incendio. Leggete e attenetevi a queste avvertenze prima di usare l'apparecchio.

1. **Tenete ordine nella vostra zona di lavoro**
- Il disordine nella zona di lavoro rappresenta un fattore di rischio.
2. **Tenete conto degli influssi ambientali**
- Non esponete gli elettroutensili alla pioggia. Non usate gli elettroutensili in un ambiente umido o bagnato. Assicuratevi che l'illuminazione sia sufficiente. Non usate gli elettroutensili nelle vicinanze di liquidi o di gas infiammabili.
3. **Protegetevi dalle scosse elettriche**
- Evitate il contatto con parti collegate a massa, come per esempio tubi, caloriferi, fornelli o frigoriferi.
4. **Tenete lontani i bambini!**
- Non permettete ad altre persone di toccare l'apparecchio o il cavo, tenetele lontane dalla vostra zona di lavoro.
5. **Tenete gli utensili in luogo sicuro**
- Quando gli utensili non vengono usati devono essere tenuti in luogo chiuso e fuori della portata dei bambini.
6. **Non sottoponete gli utensili ad un carico eccessivo**
- Si lavora meglio ed in modo più sicuro nel range di prestazioni indicato.
7. **Usate gli utensili adatti**
- Non usate utensili o adattatori troppo deboli per lavori pesanti.
Non usate gli apparecchi per scopi ed operazioni diversi da quelli per cui sono stati concepiti.
8. **Portate indumenti di lavoro adatti**
- Non portate indumenti ampi o gioielli perché possono impigliarsi nelle parti mobili. In caso di lavori all'aperto si consiglia l'uso di guanti di gomma e di scarpe con suola antiscivolo. Se avete i capelli lunghi teneteli raccolti in una retina.
9. **Usate gli occhiali protettivi**
- In caso di lavori con produzione di polvere usate una maschera protettiva.
10. **Non usate il cavo per altri scopi**
- Non usate il cavo per trasportare l'elettroutensile o per staccare la spina dalla presa di corrente. Proteggete il cavo dal calore, dall'olio e dagli spigoli vivi.
11. **Non ampliate eccessivamente il vostro ambito di lavoro**
- Evitate delle posizioni del corpo insolite. Assicuratevi di essere in posizione sicura e sempre in equilibrio.
12. **Tenete gli utensili con cura**
- Tenete gli utensili puliti e affilati per lavorare bene ed in modo sicuro. Seguire le norme per la manutenzione e le avvertenze per la sostituzione degli utensili. Controllate regolarmente la spina ed il cavo e se sono danneggiati fateli sostituire da un tecnico autorizzato. Controllate regolarmente il cavo di prolunga e sostituitelo se danneggiato. Tenete le impugnature asciutte e libere da olio e grasso.
13. **Staccate la spina dalla presa di corrente**
- Quando non usate l'apparecchio, prima della manutenzione e quando viene sostituito l'utensile, come per esempio la lama della sega, il trapano e gli utensili di ogni tipo.
14. **Non lasciate inserite le chiavi di regolazione**
- Controllate prima di accendere l'apparecchio di avere tolto le chiavi e gli utensili di regolazione.
15. **Evitate la messa in moto involontaria**
- Non portate l'elettroutensile collegato alla rete elettrica tenendo il dito sull'interruttore. Accertatevi che l'interruttore sia spento prima di inserire la spina nella presa di corrente.
16. **Cavo di prolunga all'aperto**
- All'aperto usate solamente cavi di prolunga omologati per questo e contrassegnati in modo corrispondente.
17. **Siate sempre attenti**
- Osservate il vostro lavoro. Lavorate in modo ragionato. Non usate l'elettroutensile se non riuscite a concentrarvi.
18. **Controllare che l'apparecchio non presenti danni**
- Prima di usare di nuovo l'elettroutensile controllate con cura che i dispositivi di protezione oppure le parti leggermente danneggiate siano in ordine ed in grado di funzionare correttamente. Controllate che le



parti mobili possano funzionare correttamente, che non siano bloccate oppure che non siano danneggiate. Tutte le parti devono essere montate correttamente e rispondere a tutte le esigenze dell'apparecchio.

Le parti ed i dispositivi di protezione danneggiati devono essere riparati o sostituiti a regola d'arte da un'officina del servizio assistenza clienti, salvo sia indicato diversamente nelle istruzioni per l'uso. Gli interruttori danneggiati devono venire sostituiti da un'officina del servizio assistenza. Non usate l'apparecchio se non è possibile accendere e spegnere l'interruttore.

19. Attenzione!

- Per la vostra sicurezza usate solamente accessori e apparecchi complementari che siano indicati nelle istruzioni per l'uso oppure che vengano indicati o consigliati dal produttore. L'uso di accessori o apparecchi complementari diversi da quelli indicati nelle istruzioni per l'uso o nel catalogo può rappresentare un fattore di rischio per l'utilizzatore.

20. Riparazioni solo da parte del tecnico elettricista

Questo elettroutensile corrisponde alle relative norme di sicurezza. Le riparazioni devono venire eseguite solamente da un tecnico elettricista, altrimenti ne possono derivare incidenti per l'utilizzatore.

21. Sostituzione del cavo di alimentazione

Se il cavo di alimentazione viene danneggiato, deve essere sostituito dal produttore stesso o dal suo rappresentante per il servizio di assistenza così da evitare incidenti.

Tenete le istruzioni di sicurezza in luogo sicuro.

Avvertenze di sicurezza

Leggere e seguire attentamente le avvertenze di sicurezza e le istruzioni!

1. La spina deve essere tolta prima di effettuare qualsiasi tipo di lavoro al taglia siepi, come ad esempio
 - in caso di danneggiamento del cavo
 - per la pulizia del coltello
 - per il controllo in caso di guasti

- per la pulizia e la manutenzione
- se l'elettroutensile viene lasciato in una zona non sorvegliata

2. L'apparecchio può provocare delle lesioni gravi! Leggete attentamente le istruzioni per l'uso per l'impiego corretto, la preparazione, la manutenzione, l'avviamento e lo spegnimento dell'apparecchio. Cercate di conoscere bene tutti gli elementi di regolazione ed il corretto impiego dell'apparecchio.
3. Il taglia siepi deve venire tenuto solo con tutte e due le mani.
4. Lavorando con il taglia siepi accertarsi di essere ben in equilibrio e portare scarpe robuste.
5. Non tagliate la siepe se piove o se la siepe è bagnata e non lasciate l'apparecchio all'aperto. Non dev'essere usato finché è bagnato.
6. Nel tagliare si consiglia di portare degli occhiali protettivi e una protezione per l'udito.
7. Portate indumenti da lavoro adatti come guanti, scarpe antidrucciolevoli e non indossate indumenti ampi. Se avete i capelli lunghi, indossate una retina.
8. Evitare delle posizioni insolite e accertarsi di essere ben in equilibrio, in particolare se usate scale o gradini.
9. Durante il lavoro mantenere una distanza di sicurezza dall'apparecchio.
10. Fare attenzione che nella zona di lavoro o nel raggio d'azione non ci siano né persone né animali.
11. Portare il taglia siepi solo per l'impugnatura di guida.
12. Tenere il cavo fuori dalla zona di taglio.
13. Prima dell'uso controllare che il cavo di alimentazione non sia danneggiato o rovinato.
14. Il taglia siepi dev'essere usato solo se il cavo di alimentazione è in buono stato.
15. Non togliere la spina dalla presa di corrente tirando il cavo. Non portare l'apparecchio tenendolo per il cavo. Evitare ogni danno al cavo.
16. Proteggete il cavo dal calore, dall'olio e dagli spigoli vivi. Sostituite subito i cavi danneggiati.
17. Controllate regolarmente che il dispositivo della lama non presenti danni e, se necessario, fate riparare subito a regola d'arte l'utensile da taglio dal servizio assistenza



- ISC o da un'officina specializzata.
18. Se il dispositivo di taglio si blocca, per es. a causa di rami grossi ecc., il taglia siepi deve venire spento subito. Staccare la spina dalla presa e solo allora si può eliminare la causa dell'inceppamento.
 19. Conservate l'attrezzo in un luogo asciutto, sicuro e non accessibile ai bambini.
 20. Durante il trasporto o la conservazione il dispositivo di taglio dev'essere sempre coperto con l'apposita protezione.
 21. Evitare di sottoporre l'apparecchio a sovraccarichi e di usarlo per altri scopi, cioè il taglia siepi dev'essere usato esclusivamente per tagliare siepi, arbusti e cespugli.
 22. Usare solo cavi e prese di cui sia permesso l'uso all'aperto: - Cavo di allacciamento HO7RN-F 2x1,0 con una presa incorporata.
 - Prolunga HO7RN-F 3G1,5 con spina e attacco con contatto di terra e protezione dagli spruzzi d'acqua.
 - Per l'uso di elettroutensili si consiglia l'impiego di un dispositivo di protezione da corrente dispersa oppure di un interruttore di sicurezza per correnti di guasto. Rivolgetevi ad un'elettricista specializzato!
 23. Il controllo e la manutenzione del taglia siepi devono venire eseguiti regolarmente e a regola d'arte. Sostituite le lame danneggiate sempre a coppie. In caso di danni causati da cadute o da colpi è indispensabile un controllo tecnico.
 24. Tenete l'apparecchio con cura ed eseguite la manutenzione. Tenete l'apparecchio pulito ed affilato per poter lavorare bene ed in modo sicuro. Osservate e seguite le avvertenze per la manutenzione e la cura.
 25. Secondo le disposizioni delle associazioni di categoria per l'agricoltura i taglia siepi elettrici possono venire usati solo da persone che abbiano compiuto i 17 anni. Sotto la sorveglianza di adulti ne è permesso l'uso anche a persone di 16 anni.
 26. Non usare l'apparecchio se il dispositivo di taglio è danneggiato o rovinato.
 27. Osservate bene l'ambiente e fate attenzione ad eventuali pericoli che forse a causa del rumore dell'utensile non riuscite a sentire.
 28. Non utilizzate per alcun motivo un utensile incompleto o sul quale sia stata effettuata una modifica non autorizzata.
 29. Evitare l'uso del taglia siepi nella vicinanza di persone, in particolare dei bambini.
 30. I bambini non devono usare le cesoie per siepi.
 31. Il livello di emissioni sonore sul posto di lavoro può superare gli 85 dB (A). In questo caso è necessario che l'utilizzatore prenda delle misure di protezione dal rumore per l'udito. Il rumore emesso da questo elettroutensile viene misurato secondo EN 50144-2-15.
 32. Le vibrazioni percepibili all'impugnatura sono state rilevate secondo EN 50144-2-15.

2. Descrizione dell'apparecchio (vedi Fig. 1)

1. Braccio
2. Viti di fissaggio
3. Dispositivo salvamano
4. Interruttore anteriore
5. Impugnatura anteriore
6. Spintore
7. Impugnatura girevole
8. Interruttore interno
9. Interruttore esterno
10. Spingitore
11. Cavo di alimentazione
12. Dispositivo di eliminazione della trazione dal cavo
13. Protezione antiurto
14. Protezione braccio
15. Raccogliatore dei rametti tagliati

Attenzione! È vietato l'uso delle cesoie per siepi senza il dispositivo salvamano.

3. Spiegazione della targhetta (vedi Fig. 2)

1. Avvertimento
2. Proteggere dalla pioggia e dall'umidità.
3. Leggere le istruzioni per l'uso prima della messa in esercizio.
4. Staccare subito la spina dalla presa di corrente se il cavo è danneggiato o tagliato.



5. Indossare occhiali protettivi e cuffie antirumore.

Se si molla un interruttore le lame delle cesoie si fermano.

4. Caratteristiche tecniche

Allacciamento alla rete	230 V ~ 50 Hz
Potenza assorbita	710 W
Lunghezza di taglio	600 mm
Lunghezza del braccio	660 mm
Distanza dei denti	24 mm
Spessore max. di taglio	20 mm
n_0	1600 min ⁻¹
Tagli/min	3200
Livello di potenza acustica L_{WA}	99,4 dB
Livello di pressione acustica L_{pA}	86,4 dB
Vibrazioni a_{hv}	6,8 m/s ²
	9,06 m/s ²
Peso	4,3 kg

5. Allacciamento alla rete

L'apparecchio deve essere fatto funzionare con corrente alternata monofase con tensione 230V ~ 50Hz. Prima della messa in esercizio fate attenzione che la tensione di rete corrisponda a quella di esercizio indicata sulla targhetta delle caratteristiche dell'apparecchio.

6. Messa in esercizio e uso

Attenzione! Queste cesoie per siepi sono adatte per tagliare siepi, cespugli ed arbusti. Ogni altro uso che non sia espressamente consentito in queste istruzioni può causare dei danni alle cesoie e rappresentare un serio pericolo per l'utilizzatore. Le cesoie per siepi sono dotate di un interruttore di sicurezza a due mani. Funzionano solo se con una mano si tiene premuto l'interruttore sull'impugnatura di guida (Fig. 3/Pos. 4) e con l'altra a scelta l'interruttore superiore sull'impugnatura (Fig. 3/Pos. 8) o l'interruttore sotto l'impugnatura (Fig. 3/Pos. 9).

● Impugnatura posteriore ruotabile (Fig. 4-8)

Le cesoie per siepi dispongono di un'impugnatura posteriore ruotabile. Essa può essere ruotata verso sinistra di 90° e verso destra sia di 90° che di 180°. Per fare ciò spingete prima all'indietro la sicura superiore nel senso della freccia (Fig. 4). Poi tirate la sicura (10) nel senso della freccia e ruotate l'impugnatura.

Ruotando l'impugnatura verso sinistra essa si blocca a 90° (Fig. 7).

Ruotando l'impugnatura verso destra essa si blocca a 90° ed a 180° (Fig. 8).

Per riportare l'impugnatura nella posizione di partenza la sicura (10) deve essere tirata di nuovo nella direzione della freccia. Dopo che l'impugnatura è stata rimessa nella posizione normale la sicura superiore deve essere spinta in avanti per bloccarla.

Per l'esecuzione di tagli verticali l'impugnatura dovrebbe essere ruotata di 90° e di 180° in caso di tagli al di sopra dell'altezza della testa.

● Montaggio del raccogliore del materiale tagliato (Fig. 16/17)

Mettete il raccogliore sulla guida del braccio (Fig. 16). Poi spingete il raccogliore del materiale tagliato fino alla battuta in direzione della punta del braccio e serrate le viti di fissaggio (A) (Fig. 17). Il raccogliore del materiale tagliato può essere montato sia a destra che a sinistra.

In questo fate attenzione all'estremità delle lame.

- Controllate in funzionamento delle lame. Le lame a doppio taglio sono controrotanti e garantiscono così alte prestazioni e un movimento regolare.
- Prima dell'uso fissate il cavo di prolunga nel dispositivo di eliminazione della trazione (vedi Fig. 9).



- Per l'esercizio all'aperto si devono usare i cavi di prolunga omologati a questo scopo.

7. Avvertenze per l'uso

- Le cesoie per siepi possono anche essere usate per tagliare cespugli ed arbusti.
- Le migliori prestazioni di taglio si ottengono se le cesoie vengono tenute in modo tale che i denti delle lame si trovino ad un angolo di ca. 15° rispetto alla siepe (vedi Fig. 10).
- Le lame controrotanti a doppio taglio consentono di tagliare in ambedue le direzioni (vedi Fig. 11).
- Per ottenere un'altezza omogenea della siepe si consiglia di tendere un filo all'altezza voluta come linea di riferimento. I rami che sporgono vengono tagliati (vedi Fig. 12).
- Le superfici laterali di una siepe vengono tagliati dall'alto verso il basso con movimenti a semicerchio (vedi Fig. 13).
- **Esercizio con il raccoglitore di materiale tagliato (Fig. 18/19)**
In caso di tagli orizzontali si consiglia di montare il raccoglitore di materiale tagliato. Esso consente di trasportare facilmente il materiale tagliato. La superficie della siepe rimane così pulita.

8. Manutenzione, cura e magazzino

- Prima di pulire o di mettere via l'attrezzo prima spegnetelo e togliete la batteria.
- Le lame dovrebbero venire pulite e lubrificate regolarmente per ottenere sempre le migliori prestazioni. Togliete i depositi con una spazzola e applicate una sottile pellicola di olio (vedi Fig. 14).

Usate oli che siano biodegradabili.

- Pulite il corpo in plastica con un leggero detergente domestico ed un panno umido. Non usate detergenti aggressivi o solventi.

- Evitate assolutamente che l'acqua penetri all'interno dell'apparecchio. Non pulite mai l'apparecchio con spruzzi d'acqua.
- Le cesoie per siepi possono essere tenute appese alla parete con la vite ed il tassello adatto (vedi Fig. 15).

9. Anomalie

- L'utensile non funziona: controllate che il cavo di alimentazione sia collegato correttamente e controllate i fusibili di rete. Nel caso in cui l'utensile non funzioni pur in presenza di tensione, speditelo all'indirizzo riportato dell'assistenza clienti.

10. Smaltimento

Attenzione!

La cesoia per siepi e i suoi accessori sono fatti di materiali diversi, per es. metallo e plastica. Consegnate i pezzi difettosi allo smaltimento di rifiuti speciali. Per informazioni rivolgetevi ad un negozio specializzato o all'amministrazione comunale!

11. Commissione dei pezzi di ricambio

Volendo commissionare dei pezzi di ricambio, si dovrebbe dichiarare quanto segue:

- modello dell'apparecchio
- numero dell'articolo dell'apparecchio
- numero d'ident. dell'apparecchio
- numero del pezzo di ricambio del ricambio necessitato.

Per i prezzi e le informazioni attuali si veda www.isc-gmbh.info

1. Ogólne wskazówki bezpieczeństwa

Uwaga!

Przy używaniu elektronarzędzi należy przestrzegać następujących podstawowych środków bezpieczeństwa w celu ochrony przed porażeniami prądem, zranieniami i niebezpieczeństwem pożaru. Przeczytać i przestrzegać tych wskazówek zanim zaczniesz używać urządzenie.

- 1. Należy zachować porządek w miejscu pracy.**
 - Bałagan w miejscu pracy powoduje zagrożenie wypadku.
- 2. Zwracać uwagę na otoczenie.**
 - Nie wystawiać urządzenia na deszcz. Nie używać elektronarzędzi w mokrym lub wilgotnym otoczeniu. Proszę pamiętać o właściwym oświetleniu. Nie używać elektronarzędzi w pobliżu łatwopalnych cieczy lub gazów.
- 3. Zapobiegać porażeniu prądem.**
 - Unikać zetknięcia części ciała z uziemionymi częściami urządzenia, np. rurami, elementami grzejnymi, kuchenkami, lodówkami.
- 4. Trzymać z dala od dzieci!**
 - Nie pozwalać innym osobom, by poruszały urządzeniem lub kablem, trzymać je z dala od obszaru roboczego.
- 5. Przechowywać urządzenie w pewnym miejscu.**
 - Nieużywane urządzenie powinno być przechowywane w suchym, zamkniętym i niedostępnym dla dzieci pomieszczeniu.
- 6. Nie przeciążać nadmiernie urządzenia.**
 - Pracuje ono lepiej i bezpieczniej przy podanej wydajności.
- 7. Używać urządzenie właściwie.**
 - Nie używać za słabego urządzenia lub przystawek do ciężkich prac. Nie używać urządzenia do celów i prac, do których nie jest ono przeznaczone.
- 8. Zawsze nosić odpowiednią odzież roboczą.**
 - Nie należy nosić luźnej odzieży lub biżuterii. Mogą one zostać wciągnięte przez ruchome części. Przy pracy na wolnym powietrzu zalecane są gumowe rękawice i antypoślizgowe obuwie. W

przypadku długich włosów używać siateczki na włosy.

- 9. Należy używać okulary ochronne.**
 - Przy pracy w pyłe używać maskę chroniącą drogi oddechowe.
- 10. Nie używać kabla do innych celów.**
 - Nie przenosić urządzenia przy pomocy kabla i nie używać go, by wyjąć wtyczkę z gniazdka. Chronić kabel przed żarem, olejami i ostrymi krawędziami.
- 11. Nie zmieniać gwałtownie swojego stanowiska.**
 - Unikać nienaturalnych pozycji. Dbać o pewną postawę i zachowywać równowagę podczas pracy!
- 12. Starannie dbać o urządzenie.**
 - Pamiętać o tym, żeby urządzenie było zawsze czyste i naostrzone, co zapewni dobrą i bezpieczną pracę. Przestrzegać zasad konserwacji i wskazówek wymiany części. Regularnie kontrolować wtyczkę i kabel zasilający, a w razie stwierdzenia uszkodzenia naprawę zlecić w autoryzowanym serwisie. Regularnie kontrolować przedłużacze i wymieniać uszkodzone. Uchwyty trzymać suche, wolne od oleju i tłuszczu.
- 13. Wyjąć wtyczkę.**
 - Podczas nieużywania urządzenia, przed konserwacją i przy wymianie części, jak np. tarczy pilarskiej, wiertła i różnego rodzaju innych części urządzenia.
- 14. Uważać na klucze.**
 - Przed włączeniem urządzenia skontrolować, czy usunięte zostały klucze ślusarskie i urządzenia nastawcze.
- 15. Unikać przypadkowego włączenia.**
 - Nie przenosić urządzeń podłączonych do prądu z palcem na włączniku. Upewnić się, że włącznik podczas wyłączenia wtyczki z gniazdka jest wyłączony
- 16. Przedłużacz na wolnym powietrzu.**
 - Przy pracy na wolnym powietrzu używać tylko przeznaczonych do tego, odpowiednio oznaczonych przedłużaczy.
- 17. Stałe należy być uważnym.**
 - Należy obserwować pracę. Postępować rozsądnie. Proszę nie użytkować urządzenia, jeżeli są Państwo zmęczeni.
- 18. Kontrolować urządzeniem pod kątem ewentualnych usterek.**
 - Przed kolejnym użyciem urządzenia sprawdzić uważnie elementy zabezpieczające i lekko uszkodzone

PL

części, czy spełniają właściwe i zgodne z przeznaczeniem funkcje. Skontrolować, czy części ruchome funkcjonują bez zarzutu i się nie zakleszczają oraz czy nie są uszkodzone. Wszystkie części muszą być właściwie zamontowane i zapewniać działanie wszystkich funkcji urządzenia. Uszkodzone elementy zabezpieczające i części naprawiać niezwłocznie w autoryzowanym serwisie lub wymieniać, o ile nie podano inaczej w instrukcji obsługi. Uszkodzone przyciski muszą zostać wymienione w autoryzowanym serwisie. Nie używać urządzeń, w których włącznik nie daje się włączyć lub wyłączyć.

19. Uwaga!

- Dla własnego bezpieczeństwa używać jedynie tych akcesoriów i urządzeń dodatkowych, które są podane w instrukcji obsługi lub są polecane przez producenta. Zastosowanie innych akcesoriów i osprzętu niż ten polecany w instrukcji obsługi lub katalogu może oznaczać dla Państwa niebezpieczeństwo zranienia.

20. Naprawiać tylko u specjalisty.

- Urządzenie to odpowiada odnośnym normom bezpieczeństwa. Napraw powinien dokonywać jedynie autoryzowany serwis, w przeciwnym wypadku może powstać niebezpieczeństwo dla użytkownika.

21. Wymiana kabla zasilającego.

- Jeżeli kabel zasilający ulegnie uszkodzeniu, należy go wymienić u producenta lub w autoryzowanym serwisie, w celu uniknięcia niebezpieczeństwa.

Proszę zachować wskazówki bezpieczeństwa.**Wskazówki bezpieczeństwa**

Proszę uważnie przeczytać i przestrzegać wskazówek bezpieczeństwa oraz instrukcji obsługi.

1. Przed wszystkimi czynnościami, które wykonują Państwo na nożycach do żywoplotu, należy wyjąć wtyczkę z gniazdka, np.:
 - uszkodzenia kabla
 - czyszczenie noża

- kontrola przy usterkach
 - konserwacja i czyszczenie
 - pozostawienie urządzenia bez dozoru
2. Urządzenie może powodować poważne zranienia! Przeczytać uważnie instrukcję obsługi w celu właściwej obsługi, przygotowania, naprawy, uruchomienia i wyłączenia urządzenia. Zapoznać się ze wszystkimi częściami regulującymi urządzenia i jego właściwym użytkowaniem.
 3. Nożyce do żywoplotu mogą być obsługiwane jedynie dwiema rękami.
 4. Podczas pracy z nożycami uważać na pewną postawę i nosić solidne obuwie.
 5. Nie ciąć podczas deszczu lub gdy żywoplot jest mokry, nie pozostawiać urządzenia na wolnym powietrzu. Dopóki jest mokro, nie wolno używać urządzenia.
 6. Podczas cięcia zalecane jest noszenie okularów i naszników ochronnych.
 7. Należy nosić właściwą odzież roboczą, jak rękawice, obuwie antypoślizgowe i żadnych luźnych ubrań. Przy długich włosach nosić siateczkę na włosy.
 8. Unikać nienaturalnych pozycji i zwracać uwagę na pewną postawę, szczególnie, gdy są używane różnego rodzaju drabiny.
 9. Podczas pracy urządzenia trzymać właściwy odstęp od ciała.
 10. Uważać na to, aby w obszarze roboczym nie znaleźli się ludzie ani zwierzęta.
 11. Przenosić nożyce jedynie przy pomocy uchwytu prowadzącego.
 12. Trzymać kabel z dala od obszaru cięcia.
 13. Przed użyciem sprawdzić kabel zasilający, czy nie ma śladów uszkodzenia lub zużycia.
 14. Nożyce do żywoplotu mogą być używane tylko wtedy, gdy kabel zasilający nie jest uszkodzony.
 15. Nie wyjmować wtyczki z gniazdka pociągając za kabel. Nie przenosić urządzenia przy pomocy kabla. Unikać uszkodzeń kabla.
 16. Chronić kabel przed żarem, żrącymi płynami i ostrymi krawędziami. Natychmiast wymienić uszkodzony kabel.
 17. Sprawdzać regularnie element tnący, czy nie jest uszkodzony i, gdy jest to konieczne, niezwłocznie zlecić naprawę urządzenia tnącego w punkcie obsługi klienta lub w autoryzowanym serwisie.
 18. Gdy zablokowany zostanie element tnący,

- np. przez grube gałęzie itp., nożyce muszą zostać natychmiast wyłączone – najpierw wyjąć wtyczkę z gniazdka, potem usunąć przyczynę zablokowania.
19. Przechowywać urządzenie w suchym, bezpiecznym i niedostępnym dla dzieci miejscu.
 20. Podczas transportu i przechowywania element tnący musi być zawsze przykryty osłoną elementu tnącego.
 21. Unikać przeciążania urządzenia i stosowania niezgodnego z przeznaczeniem, tzn. nożyce do żywopłotu nadają się jedynie do cięcia żywopłotów, krzewów i krzaków.
 22. Używać tylko przedłużaczy i urządzeń wtykowych, które nadają się do używania na wolnym powietrzu.
 - Kabel zasilający HO7RN-F 2x1,0 z opryskaną wtyczką konturową.
 - Przedłużacz HO7RN-F 3G1,5 z gniazdkiem i łączem z zestykiem ochronnym z osłoną przeciwbryzgową.-
 Przy użytkowaniu elektronarzędzi zalecane jest używanie elementów ochronnych prądu upływającego lub wyłączników bezpieczeństwa prądu uszkodzeniowego. Proszę zapytać w autoryzowanym serwisie!
 23. Nożyce do żywopłotu należy regularnie właściwie sprawdzać i konserwować. Uszkodzone noże wymieniać tylko parami. Przy uszkodzeniu na skutek upadku lub uderzenia niezbędna jest fachowa kontrola.
 24. Dokładnie pielęgnować i konserwować urządzenie. Proszę pamiętać o tym, aby urządzenie było zawsze czyste i naostrzone- w celu lepszej i bezpieczniejszej pracy. Przestrzegać wskazówek dotyczących konserwacji i pielęgnacji.
 25. Według postanowień rolniczych branżowych organizacji przedsiębiorstw tylko osoby powyżej 17 lat mogą używać elektrycznych nożyc do żywopłotu. Pod nadzorem dorosłych dozwolona jest praca osób powyżej 16 lat.
 26. Nie używać urządzenia, gdy uszkodzony lub nadmiernie zużyty jest element tnący.
 27. Zapoznać się z otoczeniem i uważać na potencjalne niebezpieczeństwa, które mogą nie zostać usłyszane przez hałas wywoływany przez urządzenie.
 28. Nigdy nie próbować używać urządzenia, które jest niekompletne lub takiego, w którym przeprowadzono niedozwolone zmiany.
 29. Unikać używania nożyc do żywopłotu, gdy w pobliżu znajdują się inne osoby, w szczególności dzieci.
 30. Dzieci nie mogą używać nożyc do żywopłotu.
 31. Hałas w miejscu pracy może przekraczać 85 dB (A). W takim przypadku niezbędne jest stosowanie przez użytkownika środków ochrony osobistej. Hałas wywoływany przez urządzenie został zmierzony według EN 50144-2-15.
 32. Wibracje wysyłane do uchwytu zmierzone zostały według EN 50144-2-15.

2. Opis urządzenia (patrz rys. 1)

1. Miecz
2. Śruby mocujące
3. Ochrona dłoni
4. Włącznik przedni
5. Uchwyt przedni
6. Suwak
7. Obracany uchwyt
8. Włącznik wewnętrzny
9. Włącznik zewnętrzny
10. Suwak
11. Kabel zasilający
12. Uchwyt antynaprężeniowy do kabla
13. Osłona przed uderzeniem
14. Osłona miecza
15. Element zbierający ścięte resztki

Uwaga! Niedozwolone jest użytkowanie nożyc do żywopłotu bez ochrony dłoni.

3. Wyjaśnienie tabliczek (patrz rys. 2)

1. Ostrzeżenie!
2. Chronić przed deszczem i wilgocią.
3. Przed uruchomieniem urządzenia przeczytać instrukcję obsługi.
4. Natychmiast wyjąć wtyczkę z gniazdka, gdy kabel sieciowy został uszkodzony lub

PL

przecięty.

5. Chronić wzrok i słuch.

4. Dane techniczne:

Napięcie znamionowe:	230 V ~ 50 Hz
Moc:	710 W
Długość cięcia:	600 mm
Długość miecza:	660 mm
Odstęp między zębami:	24 mm
Max siła cięcia:	20 mm
n_0 :	1600 min ⁻¹
Cięcie/min.:	3200
Natężenie hałasu L_{WA} :	99,4 dB
Poziom ciśnienia akustycznego L_{pA} :	86,4 dB
Wibracje a_{HV} :	uchwyt przedni: 6,8 m/s ² uchwyt tylni: 9,06 m/s ²
Waga:	4,3 kg

5. Podłączenie do sieci

Urządzenie może działać tylko przy jednofazowym prądzie zmiennym z napięciem zmiennym 230V ~ 50 Hz. Przed użyciem zwrócić uwagę na to, czy napięcie znamionowe zgadza się z napięciem roboczym podanym na tabliczce znamionowej urządzenia.

6. Uruchomienie i obsługa

Uwaga! Nożyce do żywopłotu nadają się do cięcia żywopłotów, krzewów i krzaków. Każde inne zastosowanie, które nie było w tej instrukcji wyraźnie dozwolone, może prowadzić do uszkodzenia nożyc do żywopłotu i stanowić poważne zagrożenie dla użytkownika. Nożyce do żywopłotu wyposażone są w dwupozycyjny wyłącznik bezpieczeństwa. Działają one tylko wtedy, gdy jedną ręką zostanie naciśnięty wyłącznik na

uchwycie prowadzącym (rys. 3 / poz. 4) a drugą do wyboru górny włącznik na uchwycie (rys. 3 / poz. 8) lub włącznik pod uchwytem (rys. 3 / poz. 9). Gdy element włączający jest puszczone, nóż tnący zatrzymuje się.

- **Obracany tylny uchwyt (rys. 4-8)**

Nożyce wyposażone są w obracany tylny uchwyt. Może on być obracany w lewo o 90° i w prawo także o 90° jak również o 180°. W tym celu górny suwak (6) musi zostać przesunięty do tyłu w kierunku wskazanym przez strzałki (rys. 4). Następnie przesunąć suwak (10) w kierunku wskazanym przez strzałki i obrócić uchwyt. Przy obracaniu w lewo uchwyt zaskoczy przy 90° (rys. 7). Przy obracaniu w prawo uchwyt zaskoczy przy 90° i przy 180° (rys. 8). Aby obrócić uchwyt z powrotem suwak (10) musi ponownie być przesunięty w kierunku strzałek. Po tym jak uchwyt znajdzie się ponownie w normalnym położeniu, górny suwak (6) musi zostać przesunięty do przodu w celu zablokowania. W celu przeprowadzania cięć poziomych uchwyt powinien być obrócony o 90°, przy cięciach ponad głową – o 180°.

- **Montaż elementu zbierającego ścięte resztki (rys. 16/17)**

Ułożyć element zbierający ścięte resztki na szynie miecza (rys. 16). Następnie wsunąć element na prowadnicę w kierunku końca miecza i przykręcić śruby mocujące (A) (rys. 17). Element zbierający ścięte resztki może być montowany zarówno po prawej jak i lewej stronie.

Proszę uważać przy tym na zakończenie noża tnącego.

- Proszę sprawdzić funkcje noża tnącego. Noże tnące po obu stronach są przeciwbieżne, co zapewnia wysoką wydajność cięcia i płynny rozruch.
- Przed użyciem zamocować przedłużacz w uchwycie antynaprężeniowy do kabla (patrz rys. 9).
- Podczas pracy na wolnym powietrzu używać jedynie przeznaczonych do tego przedłużaczy.

7. Wskazówki dotyczące użytkowania

- Poza cięciem żywopłotów nożyce można używać do cięcia krzewów i zarośli.
- Najlepszą wydajność cięcia osiągną Państwo wtedy, gdy nożyce prowadzone będą w ten sposób, że zęby noża nachylone będą pod kątem ok. 15° w stosunku do żywopłotu (patrz rys. 10).
- Obustronne przeciwbieżne noże tnące umożliwiają cięcie w obu kierunkach (patrz rys. 11).
- Aby osiągnąć jednakową wysokość żywopłotu, zaleca się napięcie żyłki wzdłuż brzegu żywopłotu w celu wskazywania wysokości. Wystające ponad żyłkę gałęzie należy obciąć (patrz rys. 12).
- Powierzchnie boczne żywopłotu są ścinane ruchami po łuku z dołu do góry (patrz rys. 13).

- **Praca z elementem zbierającym ścięte resztki (rys. 18/19)**
Przy cięciach poziomych zaleca się zamontować element zbierający ścięte resztki. Umożliwia on łatwe odprowadzenie ścinanych odpadów. Powierzchnia żywopłotu pozostaje dzięki temu czysta.

8. Konserwacja, pielęgnacja i przechowywanie

- Zanim będą Państwo czyścić lub odstawiać urządzenie, proszę je najpierw wyłączyć i wyjąć wtyczkę.
- Aby stale utrzymywać wysoką wydajność, noże powinny być regularnie czyszczone i smarowane. Osady zmyć szczoteczką i nanieść cienką warstwę oleju (patrz rys. 14).

Stosować oleje rozkładające się biologicznie.

- Części z tworzywa sztucznego czyścić delikatnym środkiem czyszczącym i wil-

gotnym ręcznikiem. Nie używać środków korodujących lub rozpuszczalników.

- Bezwzględnie unikać dostania się wody do urządzenia. Nigdy nie spryskiwać urządzenia wodą.
- Nożyce do żywopłotu mogą być przechowywane przymocowane na ścianie odpowiednią śrubą i kołkiem (patrz rys. 15).

9. Usterki

- Urządzenie nie działa: sprawdzić, czy kabel zasilający jest właściwie podłączony i sprawdzić bezpieczniki. W przypadku, gdy urządzenie nie działa pomimo napięcia, proszę skontaktować się z autoryzowanym serwisem.

10. Utylizacja

Uwaga!

Nożyce do żywopłotu i osprzęt składa się z różnych rodzajów materiałów, jak np. metal i tworzywa sztuczne. Uszkodzone elementy urządzenia proszę dostarczyć do punktu zbiorczego surowców wtórnych. Proszę poprosić o informację w sklepie specjalistycznym bądź w placówce samorządu lokalnego.

11. Zamawianie części zamiennych

Podczas zamawiania części zamiennych należy podać następujące dane:

- Typ urządzenia
- Numer artykułu
- Numer identyfikacyjny
- Numer części zamiennej

Aktualne ceny artykułów i informacje znajdują się na stronie: www.isc-gmbh.info

1. Opće sigurnosne napomene

Pažnja! Kod uporabe elektroalata treba se pridržavati osnovnih mjera sigurnosti za zaštitu od električnog udara, opasnosti od ozljeđivanja i požara. Prije nego počnete koristiti uređaj pročitatajte i pridržavajte se ovih napomena.

1. **Radno područje držite urednim**
– Nered u Vašem radnom području može dovesti do nesreće.
2. **Obratite pažnju na utjecaje okoline**
– Električne alata ne izlažite kiši. Električni alat ne koristite u vlažnoj ili mokroj okolini. Pobrinite se za dobru rasvjetu. Ne koristite električne alate u blizini zapaljivih tekućina ili plinova.
3. **Zaštite se od električnog udara**
– Izbjegavajte dodirivanje tijela s uzemljenim dijelovima, npr. cijevima, grijaćim tijelima, štednjacima ili hladnjacima.
4. **Djecu držite podalje od alata!**
– Ne dopustite drugim osobama da dodiruju alat ili kabel, držite ih podalje od svojeg radnog područja.
5. **Alate čuvajte na sigurnom mjestu**
– Uređaje koji se ne koriste treba čuvati na suhom, zaključanom mjestu, izvan dohvata djece.
6. **Ne preopterećujte alat**
– U navedenom području snage radit ćete bolje i sigurnije.
7. **Koristite pravi alat**
– Za teške radove ne koristite lake alate ili adaptore.
Ne koristite alate u svrhe za koje nisu namijenjeni.
8. **Nosite prikladnu radnu odjeću**
– Ne nosite široku odjeću niti nakit. Mogli bi ih zahvatiti pokretni dijelovi. Prilikom radova na otvorenom preporučujemo gumene rukavice i obuću u kojoj se ne skliže. Imate li dugu kosu, stavite mrežicu za kosu.
9. **Koristite zaštitne naočale**
– Kod radova kod kojih se stvara prašina nosite zaštitnu masku za lice.
10. **Ne koristite kabel u svrhe za koje nije namijenjen**
– Ne nosite alat držeći ga za kabel i ne vuci-

te za kabel da biste izvukli utikač iz utičnice. Zaštitite kabel od vrućine, ulja i oštih rubova.

11. **Ne istežite se prekomjerno na mjestu gdje stojite**
– Izbjegavajte nenormalne položaje tijela. Pobrinite se za stabilni položaj i u svakom trenutku držite ravnotežu.
12. **Pažljivo njegujte alate**
– Da biste mogli raditi bolje i sigurnije, oštrite i čistite alate. Slijedite propise o održavanju i napomene o zamjeni alata. Redovito kontrolirajte utikač i kabel i u slučaju njihovog oštećenja prepustite popravak ovlaštenom električaru. Redovito kontrolirajte produžni kabel i zamijenite ga ako je oštećen. Čuvajte ručke tako da na njih ne dospije ulje ili masnoća.
13. **Izvcute mrežni utikač**
– Kod nekoristenja alata, prije održavanja i kod zamjene alata kao npr. lista pile, svrdla ili strojnih alata svih vrsta.
14. **Ne ostavljajte umetnute ključeve alata**
– Prije uključanja provjerite jesu li uklonjeni ključ i alat za podešavanje.
15. **Izbjegavajte nekontrolirano pokretanje**
– Alate koji su priključeni na strujnu mrežu ne nosite držeći prstom na prekidaču. Provjerite je li kod ukapčanja utikača u utičnicu prekidač isključen.
16. **Produžni kabel na otvorenom**
– Na otvorenom koristite samo za to dopušteni i na odgovarajući način označeni produžni kabel.
17. **Uvijek budite pažljivi**
– Promatrajte što radite. Postupajte razumno. Ne koristite alat ako niste usredotočeni.
18. **Provjerite oštećenja uređaja**
– Prije daljnje uporabe alata mora se pažljivo provjeriti funkcioniraju li zaštitne naprave ili neznatno oštećeni dijelovi besprijekorno i namjenski. Provjerite funkcioniraju li propisno pokretni dijelovi i ne zapinju li, odnosno jesu li oštećeni. Sve dijelove morate točno montirati i ispuniti sve uvjete za rad uređaja.
Oštećene zaštitne naprave i dijelove mora popraviti ili zamijeniti stručni i ovlašten servis, osim ako u uputama za uporabu nije drukčije navedeno. Oštećenu sklopku mora

zamijeniti servisna služba. Ne koristite alate kod kojih se sklopka ne može uključiti i isključiti.

19. Pažnja!

– Za Vašu vlastitu sigurnost koristite pribor i dodatne uređaje koji su navedeni u uputama za uporabu ili ih je preporučio i naveo proizvođač alata. Korištenje drugačijeg alata ili pribora od onog koji se preporuča u uputama za uporabu ili katalogu može za Vas predstavljati opasnost od ozljeđivanja.

20. Popravke treba obavljati samo električar

Ovaj električni alat odgovara važećim sigurnosnim odredbama. Popravke smije izvoditi samo električar tako da koristi originalne zamjenske dijelove; u suprotnom može doći do nesreće po korisnika.

21. Zamjena priključnog kabela

Ošteti li se priključni kabel, mora ga zamijeniti proizvođač ili ovlaštena servisna služba kako bi se izbjegle opasnosti.

vlastitu stabilnost i nosite čvrstu obuću.

5. Ne režite po kiši, niti ne režite mokru živicu i ne ostavljajte uređaj vani. Tako dugo dok je mokar, uređaj se ne smije koristiti.
6. Preporučuje se da kod rezanja nosite zaštitne naočale i zaštitu od buke.
7. Nosite prikladnu odjeću kao i rukavice, cipele u kojima se ne skliže i ne nosite široku odjeću. Ako imate dugu kosu, koristite mrežicu za kosu.
8. Izbjegavajte nenormalne položaje tijela i osigurajte stabilnost, naročito kad koristite ljestve i stepenice.
9. Tijekom rada uređaj držite na dostatnom razmaku od tijela.
10. Pripazite na to da se u radnom području ili području zakretanja ne nalaze ljudi ni životinje.
11. Škare za živicu nosite samo na ručki za vodjenje.
12. Kabel držite izvan područja rezanja.
13. Prije uporabe uređaja, provjerite ima li na priključnom vodu znakova oštećenja ili starenja.
14. Škare za živicu smijete koristiti samo ako je priključni vod neoštećen.
15. Ne izvlačite mrežni utikač iz utičnice tako da vučete kabel. Uređaj ne nosite držeći ga za kabel. Izbjegavajte svako oštećenje kabela.
16. Zaštitite kabel od vrućine, opasnih tekućina i oštih rubova. Oštećeni kabel odmah zamijenite.
17. Redovite provjeravajte naprave za rezanje i, u slučaju potrebe, zamjenu reznih alata treba stručno izvršiti servisna služba ili radionica tvrtke ISC.
18. Kod blokiranja naprave za rezanje, npr. zbog gustog granja itd., škare se odmah moraju isključiti -izvaditi mrežni utikač- i tek onda se smije ukloniti uzrok blokiranja.
19. Uređaj čuvajte na suhom mjestu nepristu pačnom djeci.
20. Kod transportiranja ili skladištenja napravu za rezanje uvijek pokrijte zaštitom.
21. Izbjegavajte preopterećenja alata i njegovo nenamjensko korištenje - škare koristite samo za rezanje živice, grmlja i šiblja.
22. Koristite samo vodove i utične naprave koje su dopuštene za korištenje na

Dobro čuvajte ove sigurnosne napomene.

Sigurnosne napomene

Molimo da pažljivo pročitate i pridržavate se ovih sigurnosnih napomena!

1. Prije svih radova koje poduzimate na škarama za živicu potrebno je izvući mrežni utikač, npr. u slučaju
 - oštećenja kabela
 - čišćenja noža
 - provjere smetnji
 - čišćenja i održavanja
 - ostavljanja uređaja bez nadzora
2. Stroj može uzrokovati ozbiljne ozljede! Pažljivo pročitate ove upute za uporabu da biste ispravno rukovali strojem, pripremili ga, stavili u pogon, pokrenuli i odložili, upoznajte se s elementima za upravljanje kao i pravilnom uporabom stroja.
3. Škare za živicu smiju se voditi samo objema rukama.
4. Kod radova sa škarama za živicu pazite na

otvorenom; - priključni vod HO7RN-F 2x1,0 sa zalijanim kon turnim utikačem.

- Produžni vod HO7RN-F 3G1,5 s

utikačem i spojkom sa zaštitnim kontaktom i sa zaštitom od prskanja vode.

- Za pogon električnih alata preporučuje se korištenje zaštitne strujne naprave ili zaštitne strujne sklopke. Informacije potražite kod svog električara!

23. Škare za živicu treba redovito i stručno provjeriti i održavati. Oštećeni noževi smiju se zamijeniti samo u paru. Kod oštećenja zbog pada ili udarca kontrolu treba obavezno izvršiti stručna osoba.
24. Pažljivo njegujte i održavajte alat. Da biste mogli raditi dobro i sigurno, oštrite i čistite alat. Obratite pažnju i pridržavajte uputa za održavanje i njegu.
25. Prema odredbama poljoprivrednog strukovnog udruženja samo osobe starije od 17 godina mogu raditi s električnim škarama za živicu. Pod nadzorom odraslih to je dopušteno osobama starijim od 16 godina.
26. Stroj ne koristite ako je naprava za rezanje oštećena ili prekomjerno istrošena.
27. Upoznajte se s Vašom okolinom i pripazite na moguće opasnosti koje zbog buke stroja možda ne možete čuti.
28. Nikad ne pokušajte koristiti nepotpuni stroj ili takav na kojem je učinjena nedopuštena promjena.
29. Uporabu škara za rezanje živice treba izbjegavati ako se u blizini nalaze osobe, prije svega djeca.
30. Djeca ne smiju koristiti škare za rezanje živice.
31. Buka na radnom mjestu može prekoračiti 85 dB (A). U tom je slučaju za korisnika potrebna zaštita za sluh odnosno zaštita od buke. Buka ovog elektrouredjaja mjerenja je prema normi EN 50144-2-15.
32. Vibracije koje se pojavljuju na ručki određene su prema EN 50144-2-15.

2. Opis uređaja (vidi sliku 1)

1. sablja
2. vijci za pričvršćivanje
3. zaštita ruke
4. prednja tipka za uključivanje
5. prednja ručka
6. klizač
7. okretna ručka
8. tipka za uključivanje unutra
9. tipka za uključivanje izvana
10. klizač
11. mrežni kabel
12. mehanizam za rasterećenje kabela
13. zaštita od udaraca
14. zaštita sablje
15. sakupljač piljevine

Pažnja! Nije dopušten rad sa škarama za rezanje živice bez zaštite za ruke.

3. Tumačenje natpisa na pločici (vidi sliku 2)

1. Upozorenje
2. Zaštiti od kiše i vlage.
3. Prije puštanja u pogon pročitajte upute za uporabu.
4. Utikač odmah izvucite iz mreže ako je vod oštećen ili prekinut.
5. Nositi zaštitu za oči i za uši

4. Tehnički podaci

Mrežni priključak	230 V~ 50 Hz
Potrošnja snage	710 W
Duljina rezanja	600 mm
Duljina noža	660 mm
Razmak zubaca	24 mm
Debljina reza maks.	20 mm
n_0	1600 min ⁻¹
Rezova/min	3200
Intenzitet buke L_{WA}	99,4 dB

Razina zvučnog tlaka L_{pA}	86,4 dB
Vibracija a_{hv}	6,8 m/s ²
	9,06 m/s ²
Težina	4,3 kg

5. Mrežni priključak

Stroj može raditi priključen samo na jedno-faznu izmjeničnu struju s 230V ~ 50Hz izmjeničnog napona. Prije puštanja u pogon pripazite na to da mrežni napon odgovara pogonskom naponu navedenom na tipskoj pločici stroja.

6. Puštanje u pogon i rukovanje

Pažnja! Ove škare za živicu primjerene su za rezanje živice, grmlja i žbunja. Svaka druga primjena koja nije izričito dopuštena može dovesti do oštećenja škara i predstavljati ozbiljnu opasnost za korisnika. Škare za živicu opremljene su dvoručnom sigurnosnom sklopom. Ona radi samo kad se jednom rukom pritisne tipka za uključanje na ručki za vođenje (slika 3 / poz. 4), a drugom rukom se pritisne gornja sklopka na ručki (slika 3 / poz. 8) ili sklopka ispod ručke (slika 3 / poz. 9). Pusti li se jedan element za uključivanje, nož se zaustavlja.

- **Zakretna stražnja ručka (slika 4-8)**
Škare za živicu imaju zakretnu stražnju ručku. Ona se može okretati za 90° ulijevo, a udesno za 90° kao i za 180°. U tu svrhu prvo se gornji klizač mora gurnuti prema natrag u smjeru strelice (slika 4). Zatim se klizač (10) povuče u smjeru strelice i okrene se ručka. Kod okretanja ulijevo ručka dosjedne pod 90° (slika 7). Kod okretanja udesno ručka dosjedne pod 90° i 180° (slika 8). Za vraćanje ručke u početni položaj klizač (10) se mora ponovno povući u smjeru strelice. Kad ručka dodje ponovno u normalan položaj, za aretaciju gurnite gornji klizač prema naprijed.

Za izvodjenje vertikalnog rezanja ručku treba zakrenuti za 90°, a kod rezanja iznad glave za 180°.

- **Montaža sabirnika trave (slika 16/17)**
Sabirnik trave stavite na vodilicu noža (slika 16). Zatim gurnite sabirnik do graničnika u smjeru vrha noža i pritegnite ga vijcima za pričvršćivanje (A) (slika 17). Sabirnik trave možete montirati desno ili lijevo.

Molimo da pritom obratite pažnju na samozaustavljanje noževa.

- Provjerite funkcioniranje noževa. Noževi koji režu s obje strane kreću se u suprotnim smjerovima i na taj način jamče visok učinak rezanja i miran rad.
- Prije uporabe produžni kabel pričvrstite u mehanizam za sprečavanje zatezanja kabela (vidi sliku 9).
- Za rad na otvorenom potrebno je koristiti za to dopuštene produžne kablove.

7. Upute za rad

- Osim živice škare se mogu koristiti i za rezanje grmlja i žbunja.
- Najbolji učinak rezanja postići ćete ako škare za živicu vodite tako da zupci noža budu usmjereni na živicu pod kutem od oko 15° (vidi sliku 10).
- Noževi koji režu obostrano u suprotnim smjerovima omogućuju rezanje u oba smjera (vidi sliku 11).
- Da bi se postigla ujednačena visina živice, preporučujemo da duž ruba živice napnete užu za poravnavanje. Preostale grane se odrežu (vidi sliku 12).
- Bočne površine živice režu se polukružnim pokretima odozdo prema gore (vidi sliku 13).
- **Rad sa sabirnikom trave (slika 18/19)**
Preporučujemo da kod vodoravnog rezanja montirate sabirnik trave. On omogućava jednostavno odvodjenje odrezane trave. Tako površina živice ostaje čista.



8. Održavanje, njega i čuvanje

- Prije nego čistite i odložite stroj, isključite ga i izvucite mrežni utikač.
- Da biste uvijek ostvarili najbolji učinak stroja, redovito morate čistiti i održavati noževе. Četkom uklonite naslage i nanosite tanki sloj ulja (vidi sliku 14).

Koristite biološki razgradiva ulja.

- Plastično tijelo očistite blagom otopinom za čišćenje i vlažnom krpom. Ne koristite agresivna sredstva ili otapala.
- Obavezno spriječite prodiranje vode u stroj. Ne prskajte uredjaj vodom.
- U svrhu čuvanja škare za živicu mogu se odgovarajućim vijkom i tiplom pričvrstiti na zid (vidi sliku 15).

9. Smetnje

- Uredjaj ne radi: Provjerite je li mrežni kabel ispravno priključen i provjerite mrežne osigurače. U slučaju da unatoč postojećem naponu uredjaj ne funkcionira, molimo da ga pošaljete na navedenu adresu servisne službe.

10. Zbrinjavanje

Pažnja!

Škare za živicu i njihov pribor napravljeni su od različitog materijala kao npr. metala i plastike. Neispravne sastavne dijelove otpremite na mjesta određena za zbrinjavanje. Informirajte se o tome u specijaliziranom dućanu ili općinskoj upravi!

11. Naručivanje rezervnih dijelova

Prilikom naručivanja rezervnih dijelova su potrebni sljedeći podaci:

- Tip uredjaja
- Broj artikla uredjaja
- Ident. broj uredjaja
- Broj potrebnog rezervnog dijela

Aktualne cijene i informacije potražite na web-adresi www.isc-gmbh.info

1. Általános biztonsági utasítások

Figyelem! Elektromos szerszámok használatánál, áram ütés, a személyek sérülésének és a tűzveszély elkerülése szempontjából, figyelembe kell venni az alapvető biztonsági intézkedéseket. Olvassa és vegye figyelembe ezeket az utasításokat, mielőtt használná a készüléket.

1. Tartsa a munkakörét rendben

- Rendetlenség a munkakörbe balesetet idéz elő.

2. Vegye a környezeti befolyásokat figyelembe

- Ne tegyen ki az elektromos szerszámokat esőnek. Ne használjon elektromos szerszámokat nedves vagy vizes környezetben. Gondoskodjon jó megvilágításról. Ne használjon elektromos szerszámokat gyullékony folyadékok vagy gázok közelében.

3. Óvja magát az áramütéstől

- Kerülje el a földelt részekkel való testi érintkezést, mint például csövekkel, fűtőtestekkel, tűzhelyekkel, hűtőszekrényekkel.

4. Tartsa a gyerekeket távol!

- Ne engedje meg más személynek, hogy megérintse a szerszámot vagy a kábelt, tartsa őket a munkakörétől távol.

5. Tárolja biztonságosan a szerszámait

- A nem használt szerszámokat egy száraz, lezárt helyen és a gyerekek számára hozzáférhetetlenül kell tárolni.

6. Ne terhelje túl a szerszámokat

- Jobban és biztonságosabban dolgozik a megadott teljesítményi körben.

7. Használja a kellő szerszámot

- Ne használjon túl gyenge szerszámokat vagy kiegészítő egységeket nehéz munkákra.

Ne használja a szerszámokat olyan célokra és munkákra, melyekre ezek nincsenek előrelátva.

8. Viseljen megfelelő munkaruhát

- Ne viseljen bő ruhát vagy ékszert. Ezeket elkaphatják a mozgó részek. A szabadban történő munkálatoknál gummikesztyű és tapadós lábbeli ajánlatos. Hosszú hajnál viseljen hajhálót.

9. Hordjon védőszemüveget

Porképző munkálatoknál használjon pormaszkot.

10. Ne használja fel olyan célokra a kábelt, amelyekre ez nincs előlátva

- Ne hordja a szerszámot a kábelnél fogva, és ne használja fel a kábelt a csatlakozó dugó kihúzására a fali dugaszoló aljzattól. Óvja a kábelt hőségtől, olajtól és éles szélektől.

11. Ne terjessze túl ki az állóhelyét

- Kerülje el az abnormalis testtartást. Gondoskodjon biztos állásról, és tartsa mindenkor az egyensúlyt.

12. Ápolja gondosan a szerszámát

- Tartsa a szerszámait élesen és tisztán, hogy jól és biztosan tudjon dolgozni. Kövesse a karbantartási előírásokat és az utasításokat a szerszámcsereére. Ellenőrizze rendszeresen a szerszám dugós csatlakozóját és a kábeljét, és sérülés esetén cseréltesse ki ezt egy elismert szakember által. Ellenőrizze a hosszabbító kábelt rendszeresen és sérülés esetén cserélje ki. Tartsa a fogantyúkat szárazon valamint olaj és zsír mentesen.

13. Húzza ki a hálózati dugót

- A szerszám nem használatánál, karbantartás előtt és szerszámcsereénél, mint például fűrészlap, fúró és mindenfajta gépszerszámoknál.

14. Ne hagyjon benne semmilyen szerszámkulcsot

- Bekapcsolás előtt ellenőrizze le, hogy a kulcsok és a beállító szerszámok el vannak távolítva.

15. Kerülje el az akaratlan indulást

- Ne hordjon semmilyen hálózatba bedugott szerszámot ujjal a kapcsolón. Bizonyosodjon meg róla, hogy a kapcsoló a hálózatba való bedugáskor ki van kapcsolva.

16. Hosszabbító kábel a szabadban

- A szabadban csakis arra engedélyezett és megfelelően megjelölt hosszabbítókábel használjon.

17. Legyen mindig figyelmes

- Ügyeljen arra amit csinál. Fogjon okosan a munkához. Ne használja a szerszámot, ha nem koncentrált.

18. Ellenőrizze a készülékét sérülésekre

- A szerszám további használata előtt a biztonsági berendezéseket vagy enyhén sérült részeket meg kell gondosan vizsgálni azok hibátlan és meghatározásuknak megfelelő működésükre. Vizsgálja meg, hogy a

H

mozgó részek működése rendben van, és hogy nem szorulnak vagy részeik helyesen nem károsulva. Minden résznek helyesen fel kell szerelve lennie és minden feltételt teljesítenie, hogy a szerszám kifogástalan működése biztosítva legyen.

Károsult biztonsági berendezéseket és részeket szakszerűen egy elismert szakműhely által kell megjavíttatni vagy kicseréltetni, ha a használati utasításban nincs más megadva. Cseréltesse ki a károsult kapcsolókat egy vevőszolgálati műhely által. Ne használjon olajon szerszámokat ahol a kapcsolót nem lehet ki- és bekapcsolni.

19. Figyelem!

- Saját biztonságáért, csak a használati utasításban idézett vagy a szerszám előállítójától ajánlott vagy megnevezett kellékeket és pótgépeket használjon. A használati utasításban vagy a katalógusban ajánlott bevetési szerszámoktól vagy kellékektől eltérőek használata egy személysérülési veszélyt jelenthet az Ön számára.

20. Javítások csak egy villamossági szakember által

Ez az elektromos szerszám megfelel a rávonatkozó biztonsági határozatoknak. Javításokat csak egy villamossági szakember végezhet el, a különben balesetek érhetik a használót.

21. A csatlakozási vezeték kicserélése

Ha megrongálódik a csatlakozási vezeték, akkor a veszélyeztetések elkerülése érdekében azt ki kell cseréltetni a gyártó vagy annak vevőszolgálatára által.

Jól őrizze meg a biztonsági utasításokat.**Biztonsági utasítások**

Kérjük olvassa el figyelmesen a használati utasítást és a tudnivalókat és tartsa ezeket bel

1. A kerti ollón történő minden fajta munka előtt, ki kell húzni a hálózati dugót, mint például
 - a kábel sérüléseinél
 - a kés tisztításánál
 - a zavarok megvizsgálásánál

- a tisztításnál és a karbantartásnál
- a felügyelet nélküli félretevésnél

2. A gép komoly sérüléseket okozhat! Olvassa a használati utasítást gondosan át, a korrekt bánásmódhoz, az előkészítéshel, a helyreállításhoz, az idnitáshoz és a gép kikapcsolásához, barátkozzon meg minden beállítórészszel és a gép szakszerű használatával.
3. A kerti ollót csak két kézzel szabad vezetni.
4. A kerti ollóval való dolgozásnál ügyeljen egy biztos állásra és hordjon szilárd lábbelít.
5. Ne vágjon esőnél vagy nedves sövényeken és ne hagyja a készüléket a szabadban fekve. Nem szabad addig használni, amíg nedves.
6. A vágásnál egy védőszemüveg és egy zajcsökkentő füllvédő hordása ajánlatos.
7. Hordjon megfelelő munkaruhát, mint kesztyűket, nem csúszós lábbelít és nem bő ruhát. Hosszú haját egy hajnetben viselni.
8. Kerülje el a nem természetes testtartásokat és gondoskodjon egy biztonságos alapállásra, különösen akkor ha létrákat és felhágókat használ.
9. Tartsa munka közben a készüléket elegendő távolságra a testtől.
10. Ügyeljen arra, hogy a munka- vagy kilengési körben se ember, se álat ne tartózkodjon.
11. A kerti ollót csak a vezető fogantyúnál fogva hordani.
12. Tartsa a kábelt a vágásikörön kívül.
13. A csatlakozási vezetéket a használatba vétel előtt károsodásra és öregedésre felülvizsgálni.
14. A kerti ollót csak akkor szabad használni, ha a csatlakozó vezeték nem sérült.
15. Ne húzza ki a hálózati dugót a kábelnál fogva a dugaszoló aljzatból. Ne hordja a készüléket a kábelnál fogva. Kerülje el a kábel bármilyen fajta sérülését.
16. Óvja a kábelt hőségtől, romboló hatású folyadékoktól és az éles szélek általi sérülésektől. A sérült kábeleket azonnal kicserélni.
17. A vágóberendezést rendszeresen felül kell vizsgálni sérülésekre, és ha szükséges, akkor hozassa a vágószerszámot szakszerűen az ISC-vevőszolgálatára vagy egy szakműhely általal rendbe
18. A vágóberendezés blokkolása esetén,

- például vastag ágak által stb., a kerti ollót azonnal üzemben kívülre kell helyezni, a hálózati dugót azonnal ki kell húzni és csak ezután szabad a blokkolás okát eltávolítani.
19. A készüléket egy száraz, biztos és a gyerekek számára elérhetetlen helyen tárolni.
 20. Szállításkor és a tárolásnál a vágóberendezést a vágóberendezéshez való védővel be kell fedni.
 21. Kerülje el a szerszám túlterhelését valamint a más célra való felhasználását, az annyit jelent, hogy a kerti ollót csak sövények, bokrok és évelő növények vágására használja.
 22. Csak olyan vezetékeket és dugóberendezéseket használjon, amelyek a szabadban történő használatra engedélyezve vannak;
 - csatlakozóvezeték HO7RN-F 2x1,0 ráfecskenedezett kontúrdugóval.
 - Hosszabbítóvezeték HO7RN-F 3G1,5 fröccsenővíz védett védőérintkezős dugaszoló aljzattal és védőérintkezős csatlakoztatással.
 - Elektroszerszámok üzemeltetésére egy levezetőáram-védőberendezés vagy egy hibaáram-védőkapcsoló használata ajánlatos. Kérjük érdeklődjön az Ön villamossági szakemberénél!
 23. A kerti ollót rendszeres időközönként szakszerűen felül kell vizsgálni és karban kell tartani. A sérült késeket csak párosával kicserélni. Leesés vagy ütés általi sérülések esetén egy szakértői felülvizsgálat elkerülhetetlen.
 24. Ápolja és gondozza gondosan a szerszámát. Tartsa a szerszámát tisztán és éles, azért hogy jól és biztonságosan tudjon dolgozni. Vegye figyelembe és tartsa be a karbantartással és ápolással kapcsolatos utasításokat.
 25. A mezőgazdasági szakmai szövetség határozatai szerint csak 17 éven felüli személyeknek szabad munkákat az elektromosan meghajtott kerti ollóval elvégezni. Felnőttek felügyelet alatt, ez 16 éven felüli személyeknek engedélyezett.
 26. Ne használja a gépet egy károsult vagy túlságosan kopott vágóberendezéssel.
 27. Ismerkedjen meg a környezetével és ügyeljen az esetleges veszélyekre, amelyeket a gép zöreje miatt esetleg nem hallaná.
 28. Ne próbáljon sohasem egy hiányos gépet vagy egy olyant használni, amely nem engedélyezett változtatásokkal van ellátva.
 29. El kell kerülni a kerti olló használatát, ha személyek, főleg ha gyerekek tarózkodnak a közelben.
 30. Gyerekeknek nem szabad használni a kerti ollót.
 31. A munkahelyen a zajkifejtés túllépheti a 85 db-t (A). Ebben az esetben a használó részére zaj és hallás védő intézkedésekre van szükség. Ennek az elektromos szerszámnak a zajszintjét az EN 50144-2-15 szerint mérik.
 32. A fogantyún kibocsátott rezgések értéke az ISO 5349 szerint lett mérve.

2. A készülék leírása (lásd az 1-es képet)

1. Kard
2. Rögzítőcsavarok
3. Kézvédő
4. Elülső kapcsolóasztér
5. Elülső fogantyú
6. Toló
7. Elfordítható fogantyú
8. Kapcsolóasztér belül
9. Kapcsolóasztér kívül
10. Toló
11. Hálózati vezeték
12. Kábel húzómentesítő
13. Ütközővédő
14. Kardvédő
15. Vágottjavgyűjtő

Figyelem! A kerti olló kézvédő nélküli üzemeltetése nem engedélyezett.

3. A tábla magyarázata (lásd a 2-as képet)

1. Figyelmeztetés
2. Óvja esőtől és nedvességtől.
3. Az üzembe vétel előtt elolvasni a használati utasítást.
4. A hálózati csatlakozót azonnal leválasztani a

H

hálózatról, ha a vezeték megsérült vagy át lett vágva.

5. Viseljen szemvédőt és zajcsökkentő füllvédőt

4. Technikai adatok

Hálózati csatlakozás	230 V ~ 50 Hz
Teljesítményfelvétel	710 W
Vágási hossz	600 mm
Kardhossz	660 mm
Fogtávolság	24 mm
max. vágáserősség	20 mm
n_0	1600 perc ⁻¹
Vágások/perc	3200
Hangtelyesítménymérték L_{WA}	99,4 dB(A)
Hangnyomásmérték L_{pA}	86,4 dB(A)
Vibrálás a_{hv}	6,8 m/s ²
	9,06 m/s ²
Tömeg	4,3 kg

5. Hálózati csatlakozás

A gépet csak egy 230V-os 50Hz-es egyfázisos – váltakozó áramon lehet üzemeltetni. Üzembe helyezés előtt ügyeljen arra, hogy a hálózati feszültség megegyezzen a gépenteljesítményi tábla szerinti üzemi feszültségnek.

6. Üzembe helyezés és kezelés

Figyelem! Ez a kerti olló sövények, bokrok és bozótok vágására alkalmas. Minden más fajta felhasználás, amelyik ebben a használati utasításban nem kifejezetten engedélyezett, a kerti ollón károkat okozhat és a kezelő számára egy komoly veszélyt jelenthet. A kerti ollók egy kétkézi-biztonsági kapcsolóval vannak felszerelve. Csak akkor dolgozik, ha az egyik kézzel a vezetőfogantyún (3-es kép / poz. 4) levő kapcsolót nyomja és a másik kézzel pedig vagy a kézfogantyún (3-es kép /

poz. 8) levő felső kapcsolót, vagy pedig a kézfogantyú aluli kapcsolót (3-es kép / poz. 9) nyomja

Ha az egyik kapcsoló elemet elengedi, akkor megállnak a vágókések.

- **Elfordítható hátulsó fogantyú (kép 4-8)**

A kerti olló egy elfordítható hátulsó fogantyúval van felszerelve. Balra 90°-ban valamint jobbra úgy 90°-ban mint 180°-ban lehet elfordítani. Ehhez először a nyíl irányába hátra felé kell tolni a felülső tolózárt (4-es kép).

Azután a tolózárt (10) a nyíl irányába húzni és elfordítani a fogantyút.

Balra fordításnál a fogantyú 90°-nál reteszel be (7-es kép).

Jobbra fordításnál a fogantyú 90°-nál és 180°-nál reteszel be (8-ös kép).

A fogantyú visszafordításához ismét a nyíl irányába kell húzni a tolózárt (10).

Miután a fogantyú ismét a normális állásban van, akkor arretáláshoz előre kell tolni a felülső tolózárt.

Vertikális vágások elvégzéséhez a kézfogantyút el kellene 90°-ban fordítani, fej feletti vágásokhoz 180°-ban.

- **A vágottjavgyűjtőnek a felszerelése (kép 16/17)**

Tegye a vágottjavgyűjtőt a kardsíner (16-as kép). Tolja ezután a vágottjavgyűjtőt ütközésig a kardhegy irányába és húzza feszesre a rögzítőcsavarokat (A) (17-es kép). A vágottjavgyűjtőt fel lehet szerelni úgy a jobb oldalra mint a bal oldalra.

Kérjük ügyeljen ennél a vágókés végződésére.

- Vizsgálja felül a vágókések működését. A mindkét oldalon vágó kések szembefutó-sak és ezáltal egy magas vágási teljesítményt és nyugott futást garantálnak.
- A használat előtt erősítse fel a hosszabítókábel a megfelelő kábel húzómentesítőre (lásd a 9-os képet).
- A szabadban levő üzemeltetéshez az arra

engedélyezett hosszabbító kábeleket kell használni.

7. Utasítások a munkához

- Egy kerti ollót a sövények vágásán kívül a bokrok és a cserjék vágására is fell lehet használni
- Akkor éri el a legjobb vágási teljesítményt, ha úgy vezeti a kerti ollót, hogy a kés fogai cca. 15°-ú szögben legyenek a sövényre irányítva (lásd a 10-es képet)
- A mindkét oldalon vágó ellenfutásos kések, lehetővé teszik mind a két irányban levő vágást. (lásd a 11-es képet)
- Egy egyenletes sövénymagasság elérésének érdekében, ajánlatos a sövényészél mentén egy vezérfonálnak a felfeszítése. Az ezt meghaladó ágak lesznek levágva. (lásd a 12-es képet).
- A sövények oldalfelületeit lentről felfelé történő íves mozdulatok által kell levágni. (lásd a 13-es képet).
- **Vágottjavgyűjtővel üzemeltetés (képek 18/19)**
Vízszintes vágásoknál ajánlatos a vágottjavgyűjtő felszerelése. Ez a vágottjav egyszerű elszállítását teszi lehetővé. Ezáltal tiszta marad a sövényfelület.

8. Karbantartás, ápolás és tárolás

- Mielőtt tisztítaná vagy félretenné a gépet, kapcsolja azt ki és húzza ki a hálózati dugót.
- A legjobb teljesítmény mindenkor elérésének az érdekében, a késeket rendszeresen tisztítani és kenni kell. Távolítsa el a lerakódásokat egy kefével és tegyen rá egy finom olajfilmet. (lásd a 14-es képet).

Kérjük használnom biológiusan leépíthető olajokat.

- A műanyagtestet egy gyenge háztartási tisztítóval és nedves posztóval tisztítani. Ne használjon agresszív szereket vagy oldószereket.
- Okvetlenül kerülje el a víz behatolását a gépbe. Ne fecskendezze sohasem le vízzel a készüléket.
- Tárolásához a kerti ollót, megfelelő csavarok és tiplik segítségével fel lehet erősíteni a falra (lásd a 15-ös képet).

9. Zavarok

- Nem fut a készülék: ellenőrizze le, hogy helyessen van-e rákapcsolva a hálózati kábel és vizsgálja meg a hálózat biztosítékait. Ha a készülék meglévő feszültség ellenére sem működik, akkor kérjük küldje be a megadott vevőszolgáltatási címre.

10. Megsemmisítés

Figyelem!

A kerti olló és annak a tartozékai különböző anyagokból állnak, mint például fémekből és műanyagokból.

Vigye a károsult alkatrészeket a különhulladék megsemmisítési helyhez. Érdeklődjön a szaküzletben vagy a községi közigazgatásnál!

11. Pótalkatrészek megrendelése

A pótalkatrészek megrendelésénél a következő adatokat kell megadni

- A készülék típusát
- A készülék cikkszámát
- A készülék ident-számát
- A szükséges pótalkatrész pótalkatrész-számát

Aktuális árak és információk a www.isc-gmbh.info alatt találhatóak.

ISC GmbH
 Eschenstraße 6
 D-94405 Landau/Isar

Konformitätserklärung



- D erklärt folgende Konformität gemäß EU-Richtlinie und Normen für Artikel
- GB declares conformity with the EU Directive and standards marked below for the article
- F déclare la conformité suivante selon la directive CE et les normes concernant l'article
- NL verklaart de volgende conformiteit in overeenstemming met de EU-richtlijn en normen voor het artikel
- E declara la siguiente conformidad a tenor de la directiva y normas de la UE para el artículo
- P declara a seguinte conformidade de acordo com a directiva CE e normas para o artigo
- S förklarar följande överensstämmelse enl. EU-direktiv och standarder för artikeln
- FIN ilmoittaa seuraavaa Euroopan unionin direktiivien ja normien mukaista yhdenmukaisuutta tuotteelle
- N erklærer herved følgende samsvar med EU-direktiv og standarder for artikkel
- BG заявяват о съответствию товара следующим директивам и нормам ЕС
- HR izjavljuje sljedeću uskladenost s odredbama i normama EU za artikl.
- RO declară următoarea conformitate cu linia directoare CE și normele valabile pentru articolul.
- TR ürün ile ilgili olarak AB Yönetmelikleri ve Normları gereğince aşağıdaki uygunluk açıkla masını sunar.
- GR δηλώνει την ακόλουθη συμφωνία σύμφωνα με την Οδηγία ΕΕ και τα πρότυπα για το προϊόν

- I dichiara la seguente conformità secondo la direttiva UE e le norme per l'articolo
- DK atterer følgende overensstemmelse i henhold til EU-direktiv og standarder for produkt
- CZ prohlašuje následující shodu podle směrnice EU a norem pro výrobek.
- H a következő konformitást jelenti ki a terméknek vonatkozó EU-irányvonalak és normák szerint
- SI pojasnjuje sledečo skladnost po smernici EU in normah za artikel.
- PL deklaruje zgodność wymienionego poniżej artykułu z następującymi normami na podstawie dyrektywy WE.
- SK vydáva nasledujúce prehlásenie o zhode podľa smernice EÚ a noriem pre výrobok.
- BG декларира следното съответствие съгласно директивите и нормите на ЕС за продукта.
- HR заявляє про відповідність згідно з Директивою ЄС та стандартами, чинними для даного товару
- EE deklareerib vastavuse järgnevale EL direktiivi dele ja normidele
- LT deklaruoja atitiktį pagal ES direktyvas ir normas straipsniui
- SI izjavljuje sledeči konformitet u skladu s odred bom EZ i normama za artikl
- LV Atbilstības sertifikāts apliecina zemāk minēto preču atbilstību ES direktīvām un standartiem

Heckenschere NHS 700

- | | |
|--|---|
| <input checked="" type="checkbox"/> 98/37/EG | <input type="checkbox"/> 87/404/EWG |
| <input checked="" type="checkbox"/> 73/23/EWG_93/68/EEC | <input type="checkbox"/> R&TTED 1999/5/EG |
| <input type="checkbox"/> 97/23/EG | <input checked="" type="checkbox"/> 2000/14/EG: L _{WM} = 99 dB; L _{WA} = 102 dB |
| <input checked="" type="checkbox"/> 89/336/EWG_93/68/EEC | <input type="checkbox"/> 95/54/EG: |
| <input type="checkbox"/> 90/396/EWG | <input type="checkbox"/> 97/68/EG: |
| <input type="checkbox"/> 89/686/EWG | |

EN 50144-1; EN 50144-2-15; EN 55014-1; EN 55014-2; EN 61000-3-2;
 EN 61000-3-3; KBV V

Landau/Isar, den 22.03.2006

Weichselgartner
 Leiter QS Konzern

Ensing
 Leiter Technik EC

Art.-Nr.: 34.036.70 I.-Nr.: 01016
 Subject to change without notice

Archivierung: 3403670-17-4175500

(GB) WARRANTY CERTIFICATE

The product described in these instructions comes with a 2 year warranty covering defects. This 2-year warranty period begins with the passing of risk or when the customer receives the product.

For warranty claims to be accepted, the product has to receive the correct maintenance and be put to the proper use as described in the operating instructions.

Your statutory rights of warranty are naturally unaffected during these 2 years.

This warranty applies in Germany, or in the respective country of the manufacturer's main regional sales partner, as a supplement to local regulations. Please note the details for contacting the customer service center responsible for your region or the service address listed below.

(F) GARANTIE

Nous fournissons une garantie de 2 ans pour l'appareil décrit dans le mode d'emploi, en cas de vice de notre produit. Le délai de 2 ans commence avec la transmission du risque ou la prise en charge de l'appareil par le client.

La condition de base pour le faire valoir de la garantie est un entretien en bonne et due forme, conformément au mode d'emploi, tout comme une utilisation de notre appareil selon l'application prévue.

Vous conservez bien entendu les droits de garantie légaux pendant ces 2 ans.

La garantie est valable pour l'ensemble de la République Fédérale d'Allemagne ou des pays respectifs du partenaire commercial principal en complément des prescriptions légales locales. Veuillez noter l'interlocuteur du service après-vente compétent pour votre région ou l'adresse mentionnée ci-dessous.

(NL) GARANTIE

Op het in de handleiding genoemde toestel geven wij 2 jaar garantie voor het geval dat ons product gebreken mocht vertonen. De periode van 2 jaar gaat in met de gevaarovergang of de overname van het toestel door de klant.

De garantie kan enkel worden geclaimd op voorwaarde dat het toestel naar behoren is onderhouden en gebruikt conform de handleiding.

Vanzelfsprekend blijven u de wettelijke garantierechten binnen deze 2 jaar behouden.

De garantie geldt voor het grondgebied van de Bondsrepubliek Duitsland of van de respectievelijke landen van de regionale hoofdverdelers als aanvulling van de ter plaatse geldende wettelijke voorschriften. Gelieve zich tot uw contactpersoon van de regionaal bevoegde klantendienst of tot het hieronder vermelde serviceadres te wenden.

(I) CERTIFICATO DI GARANZIA

Per l'apparecchio indicato nelle istruzioni concediamo una garanzia di 2 anni, nel caso il nostro prodotto dovesse risultare difettoso. Questo periodo di 2 anni inizia con il trapasso del rischio o la presa in consegna dell'apparecchio da parte del cliente. Le condizioni per la validità della garanzia sono una corretta manutenzione secondo le istruzioni per l'uso così come un utilizzo appropriato del nostro apparecchio.

Naturalmente in questo periodo di 2 anni continuiamo ad assumerci gli obblighi di responsabilità previsti dalla legge.

La garanzia vale per il territorio della Repubblica Federale Tedesca o dei rispettivi paesi del principale partner di distribuzione di zona a completamento delle norme di legge in vigore sul posto. Rivolgersi all'addetto del servizio assistenza clienti incaricato della rispettiva zona o all'indirizzo di assistenza clienti riportato in basso.

(N) (DK) GARANTIBEVIS

I tilfælde af, at vort produkt skulle være fejlbæftet, yder vi 2 års garanti på det i vejledningen nævnte produkt. Garantiperioden på 2 år begynder, når risikoen går over på køber, eller når produktet overdrages til kunden.

For at kunne støtte krav på garantien er det en forudsætning, at produktet er blevet ordentligt vedligeholdt i henhold til betjeningsvejledningens anvisninger, samt at produktet er blevet anvendt korrekt i overensstemmelse med dets formål.

Lovmæssige forbrugerrettigheder er naturligvis stadigvæk gældende inden for garantiperioden på de 2 år.

Garantien gælder som supplement til lokalt gældende bestemmelser i det land, hvor den regionale hovedforhandler har sit sæde. Vi henviser endvidere til din kontaktperson hos den regionalt ansvarlige kundeservice eller til nedenstående serviceadresse.

(PL) CERTYFIKAT GWARANCJI

Na opisywane w instrukcji obsługi urządzenie udzielamy 2-letniej gwarancji, na wypadek wadliwości naszego produktu. 2-letni okres gwarancyjny zaczyna obowiązywać w momencie przejścia ryzyka lub przejścia urządzenia przez klienta.

Warunkiem skorzystania z uprawnień gwarancyjnych jest prawidłowa konserwacja urządzenia, zgodnie z instrukcją obsługi oraz użytkowanie zgodne z przeznaczeniem.

Oczywiście w okresie tych 2 lat przysługują Państwu również uprawnienia gwarancyjne w ramach ustawowej rekojmi.

Gwarancja obowiązuje na terenie Republiki Federalnej Niemiec lub w kraju generalnego przedstawiciela handlowego, jako uzupełnienie obowiązujących lokalnie przepisów ustawowych. Prosimy zwrócić się do odpowiedzialnego pracownika w regionalnym dziale obsługi klienta lub pod podany poniżej adres serwisu technicznego.

(H) Garanciaokmány

Ebben az utasításban megnevezett készülékre 2 év jótállást nyújtunk, arra az esetre, ha a termékünk hiányos lenne. A 2-éves-határidő a kárveszély átszállása vagy a készülék vevő általi átvétele által kezdődik.

A jótállás érvényesítésének a feltétele a készülékünknek a használati utasításnak megfelelő szabályszerű karbantartása úgymint rendeltetészerű használata.

Magától értetődő, hogy ez a 2 év alatt a törvény szerinti szavatossági jogai fennmaradnak.

A jótállás a Németországi Szövetségi Köztársaság területére érvényes vagy a regionális fő forgalmazó partner országában kiegészítésként a helyi érvényes törvényi előírásokhoz. Kérjük vegye figyelembe a regionálisan illetékes vevőszolgálatánál levő kontaktszemélyt vagy az alul megadott szervíz címet.

(HR) (BH) GARANCIJSKI LIST

Za uređjaj opisan u uputama dajemo 2 godine jamstva u slučaju eventualnog nedostataka na našem proizvodu. Rok od 2 godine započinje s prijelazom rizika ili s preuzimanjem uređjaja od strane kupca.

Pretpostavka za ostvarivanje prava jamstva je pravilno održavanje u skladu s uputama za uporabu, kao i svrsishodno korištenje našeg uređjaja.

Razumljivo je da zadržavate zakonsko pravo jamstva unutar te 2 godine.

Jamstvo važi za područje Savezne Republike Njemačke ili dotičnih zemalja regionalnog glavnog trgovačkog partnera kao dopuna lokalno važećih zakonskih propisa. Molimo Vas da obratite pažnju na Vašu kontakt osobu nadležne servisne službe u regiji ili na dolje navedenu adresu servisa.

GARANTIEURKUNDE

Auf das in der Anleitung bezeichnete Gerät geben wir 2 Jahre Garantie, für den Fall, dass unser Produkt mangelhaft sein sollte. Die 2-Jahres-Frist beginnt mit dem Gefahrenübergang oder der Übernahme des Gerätes durch den Kunden. Voraussetzung für die Geltendmachung der Garantie ist eine ordnungsgemäße Wartung entsprechend der Bedienungsanleitung sowie die bestimmungsgemäße Benutzung unseres Gerätes.

Selbstverständlich bleiben Ihnen die gesetzlichen Gewährleistungsrechte innerhalb dieser 2 Jahre erhalten. Die Garantie gilt für den Bereich der Bundesrepublik Deutschland oder der jeweiligen Länder des regionalen Hauptvertriebspartners als Ergänzung der lokal gültigen gesetzlichen Vorschriften. Bitte beachten Sie Ihren Ansprechpartner des regional zuständigen Kundendienstes oder die unten aufgeführte Serviceadresse.

ISC GmbH · International Service Center
 Eschenstraße 6 · D-94405 Landau/Isar (Germany)
 Info-Tel. 0180-5 120 509 · Telefax 0180-5 835 830
 Service- und Infoserver: <http://www.isc-gmbh.info>

- Ⓧ Technische Änderungen vorbehalten
- Ⓧ Technical changes subject to change
- Ⓧ Sous réserve de modifications
- Ⓧ Technische wijzigingen voorbehouden
- Ⓧ Der tages forbehold for tekniske ændringer
- Ⓧ Con riserva di apportare modifiche tecniche
- Ⓧ Technikai változások jogát fenntartva
- Ⓧ Zadržavamo pravo na tehnične izmjene.
- Ⓧ Zastrzega się wprowadzanie zmian technicznych

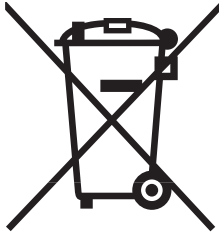

Ⓧ Nur für EU-Länder

Werfen Sie Elektrowerkzeuge nicht in den Hausmüll!

Gemäß europäischer Richtlinie 2002/96/EG über Elektro- und Elektronik-Altgeräte und Umsetzung in nationales Recht müssen verbrauchte Elektrowerkzeuge getrennt gesammelt werden und einer umweltgerechten Wiederverwertung zugeführt werden.

Recycling-Alternative zur Rücksendeaufforderung:

Der Eigentümer des Elektrogerätes ist alternativ anstelle Rücksendung zur Mitwirkung bei der sachgerechten Verwertung im Falle der Eigentumsaufgabe verpflichtet. Das Altgerät kann hierfür auch einer Rücknahmestelle überlassen werden, die eine Beseitigung im Sinne der nationalen Kreislaufwirtschafts- und Abfallgesetzes durchführt. Nicht betroffen sind den Altgeräten beigelegte Zubehörteile und Hilfsmittel ohne Elektrobestandteile.

Ⓧ For EU countries only

Never place any electric tools in your household refuse.

To comply with European Directive 2002/96/EC concerning old electric and electronic equipment and its implementation in national laws, old electric tools have to be separated from other waste and disposed of in an environment-friendly fashion, e.g. by taking to a recycling depot.

Recycling alternative to the demand to return electrical devices:

As an alternative to returning the electrical device, the owner is obliged to cooperate in ensuring that the device is properly recycled if ownership is relinquished. This can also be done by handing over the used device to a returns center, which will dispose of it in accordance with national commercial and industrial waste management legislation. This does not apply to the accessories and auxiliary equipment without any electrical components which are included with the used device.

Ⓧ Uniquement pour les pays de l'Union Européenne

Ne jetez pas les outils électriques dans les ordures ménagères.

Selon la norme européenne 2002/96/CE relative aux appareils électriques et systèmes électroniques usés et selon son application dans le droit national, les outils électriques usés doivent être récoltés à part et apportés à un recyclage respectueux de l'environnement.

Possibilité de recyclage en alternative à la demande de renvoi :

Le propriétaire de l'appareil électrique est obligé, en guise d'alternative à un envoi en retour, à contribuer à un recyclage effectué dans les règles de l'art en cas de cessation de la propriété. L'ancien appareil peut être remis à un point de collecte dans ce but. Cet organisme devra l'éliminer dans le sens de la Loi sur le cycle des matières et les déchets. Ne sont pas concernés les accessoires et ressources fournies sans composants électroniques.

Ⓝ Enkel voor EU-landen

Elektrisch gereedschap hoort niet bij het huisvuil thuis.

Volgens de Europese richtlijn 2002/96/EG op afgedankte elektrische en elektronische toestellen en omzetting in nationaal recht dienen afgedankte elektrische gereedschappen afzonderlijk te worden verzameld en milieuvriendelijk te worden gerecycleerd.

Recyclagealternatief i.p.v. het verzoek het toestel terug te sturen:

In plaats van het elektrische toestel terug te sturen is alternatief de eigenaar van het toestel gehouden mee te werken aan de adequate recyclage als het eigendom wordt opgegeven. Hiervoor kan het afgedankte toestel eveneens bij een inzamelplaats worden afgegeven waar het toestel wordt verwijderd als bedoeld in de wetgeving in zake afvalverwerking en recyclage. Dit geldt niet voor toebehoorstukken en hulpmiddelen zonder elektrische componenten die bij de afgedankte toestellen zijn bijgevoegd.

Ⓛ Solo per paesi membri dell'UE

Non gettate gli utensili elettrici nei rifiuti domestici.

Secondo la Direttiva europea 2002/96/CE sui rifiuti di apparecchiature elettriche ed elettroniche e l'applicazione nel diritto nazionale gli elettrodomestici usati devono venire raccolti separatamente e smaltiti in modo ecologico.

Alternativa di riciclaggio alla richiesta di restituzione

Il proprietario dell'apparecchio elettrico è tenuto in alternativa, invece della restituzione, a collaborare in modo che lo smaltimento venga eseguito correttamente in caso ceda l'apparecchio. L'apparecchio vecchio può anche venire consegnato ad un centro di raccolta che provvede poi allo smaltimento secondo le norme nazionali sul riciclaggio e sui rifiuti. Non ne sono interessati gli accessori e i mezzi ausiliari senza elementi elettrici forniti insieme ai vecchi apparecchi.

Ⓝ Gælder kun EU-lande

Ⓝ

Smid ikke el-værktøj ud som almindeligt husholdningsaffald.

I henhold til EF-direktiv 2002/96 om elektroaffald og dets omsættelse til national lovgivning skal brugt el-værktøj indsamles adskilt og indleveres på genbrugsstation.

Recycling-alternativ til tilbagesendelse af brugt vare:

Ejeren af det elektroniske apparat er forpligtet til – som et alternativ i stedet for tilbagesendelse – at medvirke til, at relevante dele af apparatet genanvendes ifølge miljøforskrifterne i tilfælde af overdragelse af ejerskab til tredjemand. Det brugte apparat kan også overdrages til et deponeringssted, som vil varetage bortskaffelsen af apparatets dele i overensstemmelse med nationale bestemmelser vedrørende skrotning og genbrug. Ikke omfattet heraf er tilbehørsdele og hjælpemidler, som ikke indeholder elektroniske komponenter.

Ⓝ Tylko dla krajów UE

Zabrania się wyrzucania elektronarzędzi na śmieci.

Zgodnie z Europejską Dyrektywą 2002/96/WE o przeznaczonych na złomowanie elektronarzędziach i sprzęcie elektronicznym oraz jej konwersji na prawo krajowe, elektronarzędzia należy zbierać osobno i oddać do punktu zbiórki surowców wtórnych.

Recykling jako alternatywa wobec obowiązku zwrotu urządzenia:

Alternatywnie do obowiązku zwrotu urządzenia elektrycznego po zakończeniu jego użytkowania, właściciel jest zobowiązany do współuczestnictwa w jego prawidłowej utylizacji. Wycofane z eksploatacji urządzenie można oddać również do punktu zbiórki surowców wtórnych, który przeprowadzi utylizację zgodnie z krajowymi przepisami o odpadach i wykorzystaniu surowców wtórnych. Nie dotyczy to osprzętu należącego do wyposażenia urządzenia i środków pomocniczych nie zawierających elementów elektrycznych.

 Samo za zemlje Europske zajednice

 Elektroalate ne bacajte u kućno smeće.

U skladu s europskom odredbom 2002/96/EG o starim električnim i elektroničkim uređajima i njezinom primjenom u okviru državnog prava, istrošeni elektroalati moraju se odvojeno sakupiti i zbrinuti na ekološki način u svrhu recikliranja.

Alternativa s recikliranjem u odnosu na zahtjev za povrat uređaja:

Vlasnik elektrouređaja alternativno je obvezan da umjesto povrata robe u slučaju odricanja vlasništva sudjeluje u stručnom zbrinjavanju elektrouređaja. Stari uređaj može se u tu svrhu prepustiti i stanici za preuzimanje rabljenih uređaja koja će provesti uklanjanje u smislu državnog zakona o recikliranju i otpadu. Zakonom nisu obuhvaćeni dijelovi pribora ugrađeni u stare uređaje i pomoćni materijali bez električnih elemenata.

 Csak EU-országok

Ne dobja az elektromos szerszámokat a házi hulladék közé.

A villamos készülékekkel és elektromos-öregkészülékekkel kapcsolatos 2002/96/EG-i európai irányvonalaknak valamint ezeknek a nemzeti jogban történő realizálásának megfelelően az elhasznált villamos szerszámokat külön kell gyűjteni és egy környezetbaráti újraértékesítéshez juttatni.

Újrahasznosítás-alternatíva a visszaküldési felhíváshoz:

Az elektromos készülék tulajdonosa kötelezve van, a tulajdon feladása esetében, a visszaküldés helyett alternatív egy szakszerű értékesítésre. Ehhez az öreg készüléket egy visszavevő helynek lehet átengedni, amely a nemzetközi iparkörfolyamat és hulladéktörvény értelmében elvégzi a megsemmisítést. Ez nem érinti az öreg készülékekhez mellékelt villamosalkatrészek nélküli tartozékrészeket és segítőeszközöket.

D

Der Nachdruck oder sonstige Vervielfältigung von Dokumentation und Begleitpapieren der Produkte, auch auszugsweise ist nur mit ausdrücklicher Zustimmung der ISC GmbH zulässig.

GB

The reprinting or reproduction by any other means, in whole or in part, of documentation and papers accompanying products is permitted only with the express consent of ISC GmbH.

F

La réimpression ou une autre reproduction de la documentation et des documents d'accompagnement des produits, même incomplète, n'est autorisée qu'avec l'agrément exprès de l'entreprise ISC GmbH.

NL

Nadruk of andere reproductie van documentatie en geleidepapieren van de producten, geheel of gedeeltelijk, enkel toegestaan mits uitdrukkelijke toestemming van ISC GmbH.

I

La ristampa o l'ulteriore riproduzione, anche parziale, della documentazione o dei documenti d'accompagnamento dei prodotti è consentita solo con l'esplicita autorizzazione da parte della ISC GmbH.

N DK

Eftertryk eller anden form for mangfoldiggørelse af skriftligt materiale, ledsagepapirer indbefattet, som omhandler produkter, er kun tilladt efter udtrykkelig tilladelse fra ISC GmbH.

PL

Przedruk lub innego rodzaju powielanie dokumentacji wyrobów oraz dokumentów towarzyszących, nawet we fragmentach dopuszczalne jest tylko za wyraźną zgodą firmy ISC GmbH.

H

Az termékek dokumentációjának és kísérő okmányainak az utánnomása és sokszorosítása, kivonatosan is csak az ISC GmbH kifejezett beleegyezésével engedélyezett.

HR BIH

Naknadno tiskanje ili slična umnožavanja dokumentacije i pratećih papira ovih proizvoda, čak i djelomično kopiranje, moguće je samo uz izričito dopuštenje tvrtke ISC GmbH.

