

Einhell[®]

ROYAL

- Ⓓ **Gebrauchsanweisung
für Rasentrimmer**
- ⒼⒷ **Directions for Use
Grass Trimmer**
- Ⓕ **Mode d'emploi
du coupe-bordure**
- ⒹⒻ **Gebruiksaanwijzing
voor grastrimmer**
- Ⓔ **Manual de instrucciones
recortadora de césped**
- ⒫ **Manual de instruções
para roçador de relva**
- Ⓐ **Bruksanvisning
för grästrimmer**
- ⒻⒼ **Käyttöohje
Ruohotrimmari**
- Ⓘ **Istruzioni per l'uso
del tosaerba a filo**
- ⒹⒶ **Betjeningsvejledning
for græstrimmer**



CE

Art.-Nr.: 34.112.10

I.-Nr.: 01023

ART 14,4-1

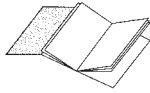

- Ⓓ Bitte Seite 2-5 ausklappen
- ⒸⒺ Please pull out pages 2-5
- Ⓕ Veuillez ouvrir les pages 2 à 5
- ⒼⒾ Gelieve bladzijden 2-5 te ontvouwen
- Ⓔ Desdoble las páginas 2 a 5
- Ⓕ Desdobre as páginas 2-5
- Ⓕ Fäll upp sidorna 2-5
- ⒻⒹ Käännä sivut 2-5 auki
- Ⓕ Aprire le pagine dalle 2 alla 5
- ⒻⒹ Fold siderne 2-5 ud

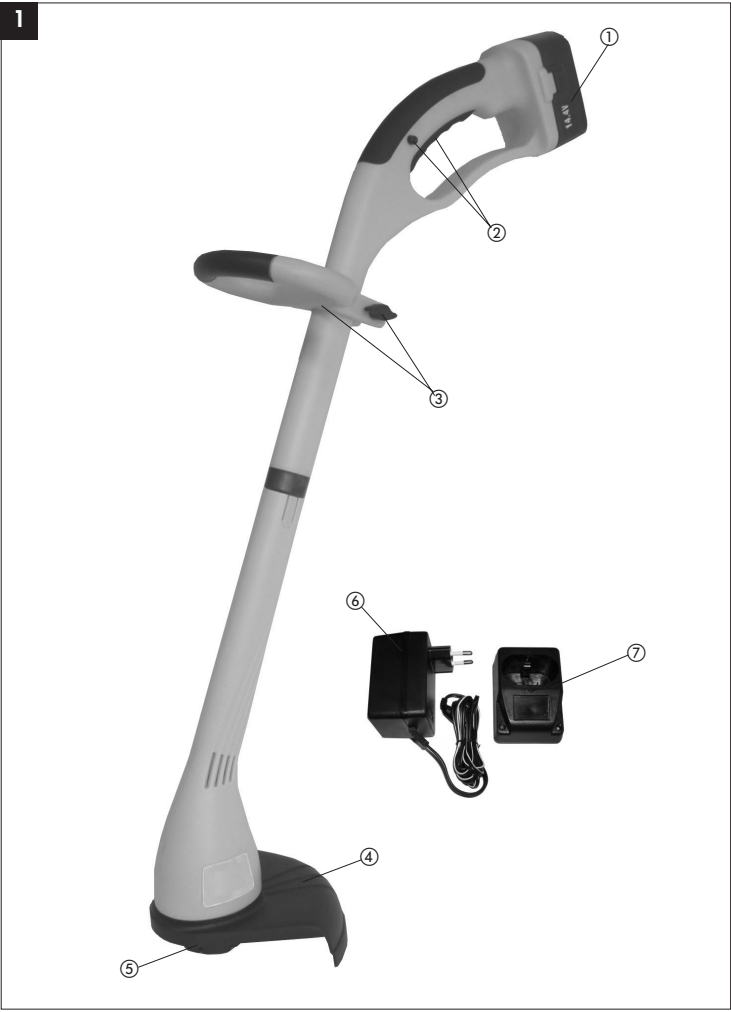

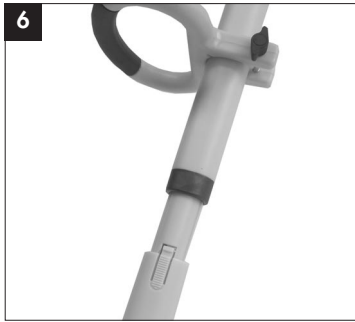
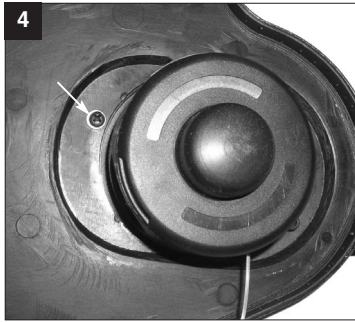
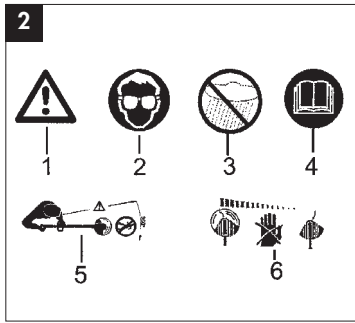

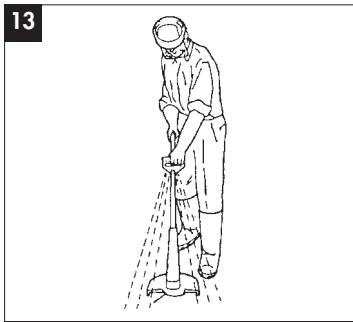
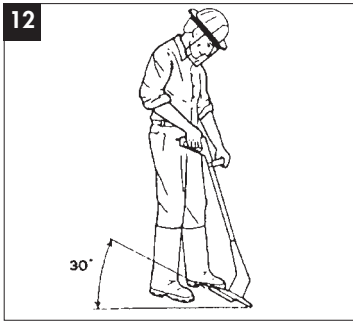
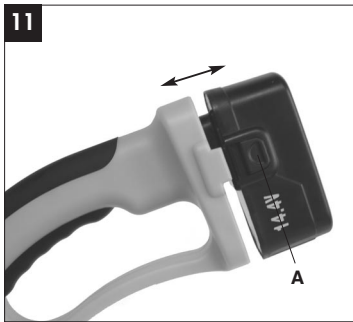
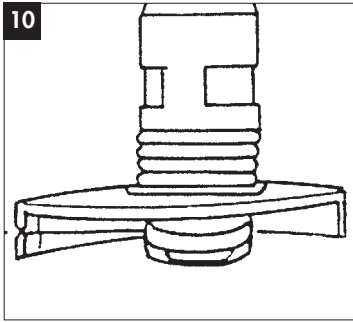
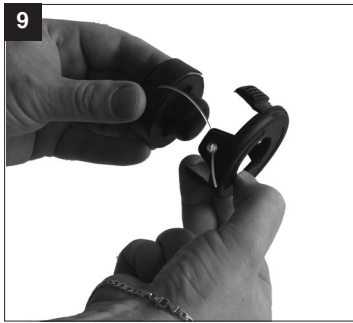

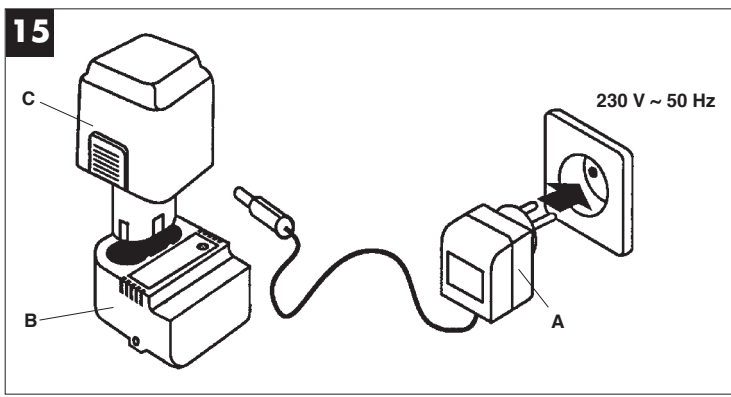
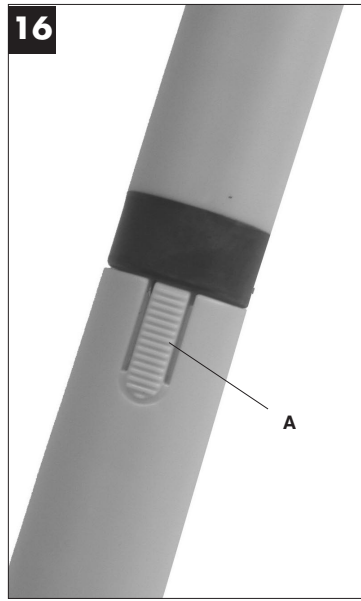
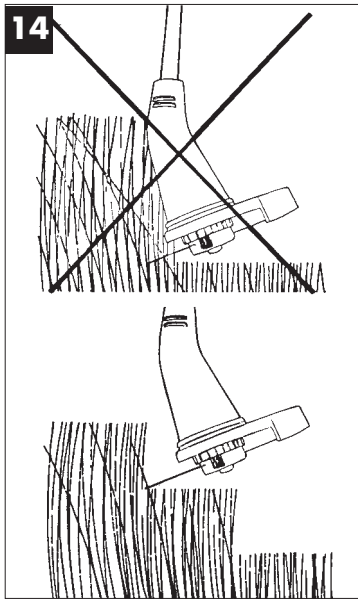

1. Gerätebeschreibung (Abb. 1)

1. Akku 14,4V	Ersatzteilnr.	45.115.38
2. Ein- Ausschalter		34.112.10.01
3. Zusatzhandgriff mit Schraube		34.112.10.02
4. Schutzhaube		34.112.10.03
5. Fadenspule		34.051.53
6. Netzgerät		34.112.10.04
7. Ladeadapter		34.112.10.05

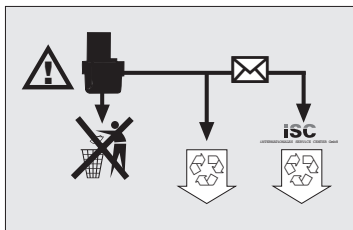

2. Wichtige Hinweise



Bitte lesen Sie die Gebrauchsanweisung sorgfältig durch und beachten Sie deren Hinweise. Machen Sie sich anhand dieser Gebrauchsanweisung mit dem Gerät, dem richtigen Gebrauch sowie den Sicherheitshinweisen vertraut.

Achtung!

Aus Sicherheitsgründen dürfen Kinder und Jugendliche unter 16 Jahren sowie Personen, die mit dieser Gebrauchsanweisung nicht vertraut sind, den Akku-Rasentrimmer nicht benutzen.

- Der wechselbare Akku ist im Lieferumfang nicht geladen. Vor der ersten Inbetriebnahme muß deshalb der Akku aufgeladen werden.
- Der Akku-Pack hat seine maximale Kapazität nach ca. fünf Entlade-/Ladezyklen erreicht.
- NC-Akkus entladen sich auch, wenn sie nicht benutzt werden. Laden Sie deshalb die Akkus regelmäßig.
- Beachten Sie die angegebenen Daten auf dem Typenschild des Ladegerätes. Schließen Sie das Ladegerät nur an die auf dem Typenschild angegebene Netzspannung an.
- Bei starker Beanspruchung erwärmt sich der Akku. Lassen Sie den Akku vor Beginn des Ladevorgangs auf Raumtemperatur abkühlen.
- Bringen Sie den Akku nicht mit Feuer oder Wasser in Berührung.
- Verwenden Sie keine defekten oder deformierten Akku-Packs.
- Öffnen Sie nicht den Akku-Pack!

Verbrauchte und defekte Akkus gehören nicht in den Hausmüll. Denken Sie an den Umweltschutz; Cadmium ist giftig. Verbrauchte und defekte Akkus können zur fachgerechten Entsorgung frei an die Firma ISC GmbH gesandt werden oder an den geeigneten Sammelstellen abgegeben werden. Fragen Sie bei Ihrer Gemeindeverwaltung nach der geeigneten Sammelstelle.

Achtung Gefahr!

Nylonfaden läuft nach!

- Führen Sie vor jeder Benutzung eine Sichtprüfung des Gerätes durch. Benützen Sie das Gerät nicht, wenn Sicherheitsvorrichtungen beschädigt oder abgenutzt ist. Setzen Sie nie Sicherheitsvorrichtungen außer Kraft.
- Verwenden Sie das Gerät ausschließlich entsprechend dem in dieser Gebrauchsanweisung angegebenen Verwendungszweck.
- Sie sind für die Sicherheit im Arbeitsbereich verantwortlich.
- Überprüfen Sie das Schneidgut vor Arbeitsbeginn. Entfernen Sie vorhandene Fremdkörper. Achten Sie während des Arbeitens auf Fremdkörper. Sollten Sie dennoch beim Schneiden auf ein Hindernis treffen, setzen Sie bitte die Maschine außer Betrieb und entfernen Sie dieses.
- Das Ladekabel muß regelmäßig auf Anzeichen von Beschädigungen und Alterungen (Brüchigkeit) untersucht werden und darf nur in einwandfreiem Zustand benutzt werden.
- Arbeiten Sie nur bei ausreichenden Sichtverhältnissen.
- Achten Sie beim Arbeiten immer auf sicheren und festen Stand. Achtung beim Rückwärtsgehen, Stolpergefahr!
- Lassen Sie das Gerät nie unbeaufsichtigt am Arbeitsplatz liegen. Sollten Sie die Arbeit unterbrechen, lagern Sie bitte das Gerät an einem sicheren Ort.

D

- Sollten Sie Ihre Arbeit unterbrechen, um sich zu einem anderen Arbeitsbereich zu begeben, schalten Sie das Gerät, während Sie sich dorthin begeben, unbedingt ab.
- Benutzen Sie das Gerät nie bei Regen oder in feuchter, nasser Umgebung.
- Schützen Sie Ihr Gerät vor Feuchtigkeit und Regen.
- Ladegerät und Akku-Rasentrimmer von Kindern unzugänglich aufbewahren.
- Das Ladegerät nicht im Bereich von Dämpfen und brennbaren Flüssigkeiten verwenden.
- Verbrauchte Akkus nicht ins offene Feuer werfen. Explosionsgefahr!
- Vermeiden Sie den Kontakt mit ausgelaufenen Akkus. Sollte dies dennoch geschehen, die betroffene Hautpartie sofort mit Wasser und Seife reinigen. Sollte Akkusäure ins Auge gelangen, das Auge mindestens 1 min. mit Wasser ausspülen. Dann sofort einen Arzt aufsuchen.
- Schützen Sie das Ladegerät und die Leitung vor Beschädigung und scharfen Kanten. Beschädigte Kabel sind unverzüglich durch einen Elektrofachmann auszutauschen.
- Laden Sie den Akku nicht mit Ladegeräten anderer Hersteller.
- Unsachgemäßer Gebrauch in Verbindung mit anderen Ladestationen und Akku-Geräten können zum Defekt des Akkus bzw. körperlichen Verletzungen führen.
- Laden Sie den Akku nicht bei einer Temperatur unter 10°C und über 40° C.
- Bewahren Sie den Akku nicht in einem Raum auf indem die Temperatur höher als 50°C ist.
- Schließen Sie die Kontakte des Akkus nicht kurz.
- Berühren Sie die Akku-Kontakte nicht mit metallischen, leitfähigen Teilen. (Kurzschlußgefahr!)
- Legen Sie den Akku nicht in einen Behälter mit metallischen, leitfähigen Teilen (Kurzschlußgefahr)
- Ein Kurzschluß des Akkus kann zu Bränden bzw. Explosion der Akku-Zellen führen!
- Setzen Sie den Akku nicht dem Regen aus.
- Bevor Sie das Gerät einschalten, überzeugen Sie sich davon, dass der Nylonfaden keine Steine oder andere Gegenstände berührt.
- Arbeiten Sie immer mit angemessener Kleidung, um so Verletzungen des Kopfes, der Hände, der Füße zu verhindern. Tragen Sie zu diesem Zweck einen Helm, eine Schutzbrille (oder eine Schutzblende), hohe Stiefeln (oder festes Schuhwerk und eine lange Hose aus festem Stoff) und Arbeitshandschuhe.
- Wenn das Gerät in Betrieb ist, halten Sie es unbedingt vom Körper entfernt!
- Schalten Sie das Gerät nicht ein, wenn es umgedreht ist bzw. wenn es nicht in der Arbeitsstellung ist.
- Schalten Sie den Motor ab wenn: Sie das Gerät nicht benutzen, Sie es unbewacht lassen, Sie es kontrollieren, das Versorgungskabel beschädigt ist, Sie die Spule entnehmen bzw. austauschen, Sie das Gerät von einem Ort zum anderen transportieren.
- Halten Sie das Gerät von anderen Personen, insbesondere Kindern und auch von Haustieren fern; im geschnittenen und aufgewirbelten Gras könnten Steine und andere Gegenstände sein.
- Halten Sie während der Arbeit von anderen Personen und Tieren einen Abstand von mindestens 5 m.
- Schneiden Sie nicht gegen harte Gegenstände. So vermeiden Sie es, sich zu verletzen und das Gerät zu beschädigen.
- Verwenden Sie den Rand der Schutzvorrichtung, um das Gerät von Mauern, verschiedenen Oberflächen, sowie zerbrechlichen Dingen fernzuhalten.
- Verwenden Sie das Gerät nie ohne die Schutzvorrichtung.

⚠ ACHTUNG! Die Schutzvorrichtung ist für Ihre Sicherheit und die Sicherheit anderer, sowie für ein korrektes Funktionieren der Maschine wesentlich. Das Nichtbeachten dieser Vorschrift führt abgesehen davon, dass dadurch eine potentielle Gefahrenquelle geschaffen wird, zum Verlust des Garantieanspruches.

- Versuchen Sie nicht, die Schneidvorrichtung (Nylonfaden) mit den Händen anzuhalten. Warten Sie immer ab, bis sie von allein anhält.
- Verwenden Sie keinen anderen als den Original-Nylonfaden.
- Verwenden Sie anstelle des Nylonfadens auf keinen Fall Metalldrähte.
- Seien Sie vorsichtig gegen Verletzungen an der Einrichtung, die zum Abschneiden der Fadenlänge dient.
- Achten Sie darauf, daß Luftöffnungen frei von Verschmutzungen sind.
- Versuchen Sie nicht, mit dem Gerät Gras zu schneiden, das nicht am Boden wächst; versuchen Sie zum Beispiel nicht, Gras zu schneiden, das an Mauern oder auf Steinen, usw. wächst.
- Im Arbeitsbereich des Rasentrimmers ist der Benutzer Dritten gegenüber für Schäden verantwortlich, die durch die Benutzung des Gerätes verursacht wird.

- Überqueren Sie mit eingeschaltetem Gerät keine Straßen oder Kieswege.
- Wenn Sie das Gerät nicht benutzen, bewahren Sie es an einem trockenen und für Kinder unzugänglichen Ort auf.
- Verwenden Sie das Gerät nur so, wie es in dieser Bedienungsanleitung beschrieben ist und halten Sie es immer senkrecht zum Boden. Jede andere Stellung ist gefährlich.
- Überprüfen sie regelmäßig, ob die Schrauben richtig angezogen sind.
- Die zu schneidende Fläche immer von Kabeln und anderen Gegenständen frei halten.
- Muß das Gerät zum Transport angehoben werden, ist der Motor abzustellen und der Stillstand des Werkzeuges abzuwarten. Vor dem Verlassen des Gerätes ist der Motor stillzusetzen und der Netzstecker zu ziehen.
- Während des Betriebs dürfen Sie auf keinem Fall gegen harte Gegenstände schneiden, nur so vermeiden Sie Verletzungen des Bedieners und Schäden am Gerät.
- Für die Instandhaltung nur Original-Ersatzteile verwenden.
- Reparaturen dürfen nur von einem Elektrofachmann durchgeführt werden.
- Vor Inbetriebnahme der Maschine und nach irgendwelchem Aufprall, prüfen Sie sie auf Anzeichen von Verschleiß oder Beschädigung, und lassen Sie notwendige Reparaturen durchführen.
- Halten Sie immer Hände und Füße von der Schneideeinrichtung entfernt, vor allem, wenn Sie den Motor einschalten.
- Nach dem Herausziehen eines neuen Fadens halten Sie die Maschine immer in ihre normale Arbeitsposition, bevor Sie eingeschaltet wird.
- Benutzen Sie nie Ersatz- und Zubehörteile, die vom Hersteller nicht vorgesehen oder empfohlen sind.
- Ziehen Sie den Akku ab vor Prüfungen, Reinigungen oder Arbeiten an der Maschine und wenn sie nicht im Gebrauch ist.

⚠ Achtung: Nach dem Abstellen rotiert der Nylonfaden noch einige Sekunden nach!

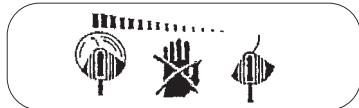

3. Erklärung des Hinweisschildes (siehe Abb. 2) auf dem Gerät

- 1: Warnung!
- 2: Augenschutz tragen!
- 3: Vor Feuchtigkeit schützen!
- 4: Vor Inbetriebnahme lesen Sie die Gebrauchsanweisung!
- 5: Dritte aus dem Gefahrenbereich fernhalten!
- 6: Werkzeug läuft nach!

4. Technische Daten:

Drehzahl n_g :	9000 min. ⁻¹
Schnittkreis:	ø 24 cm
max. Laufzeit:	ca. 20 min.
Schutzklasse:	III
Schalleistungspegel LWA:	85 dB(A)
Schalldruckpegel LPA:	75 dB(A)
NC Wechselakku:	14,4 V

Der nach ISO 5349 am Handgriff

gemessene Vibrationswert beträgt: < 2,5 m/s²

Netzteil:

Netzspannung: 230 V ~ 50 Hz

Ausgang:

Nennspannung: 18 V

Nennstrom: 400 mA

Das Geräusch der Maschine kann 85 dB(A) überschreiten. In diesem Fall sind Schallschutzmaßnahmen für den Bedienenden erforderlich. Das Geräusch wurde nach IEC 59 CO 11, IEC 704, DIN 45635 Teil 21, NFS 31-031 (84/538/EWG) gemessen. Der Wert der am Griff ausgesendeten Schwingungen beträgt < 2,5 m/s² und wurde nach ISO 5349 ermittelt.

5. Montage Schutzhaube

- Die Schutzhaube auf den Motorkopf stecken (Bild 3) und mit den beiliegenden Schrauben befestigen (Bild 4).

6. Montage Handgriff und Holm

Den Handgriff auf den oberen Holm montieren (Abb. 5) und anschließend den oberen und unteren Holm zusammenstecken (Abb. 6).

D**7. Ordnungsgemäßer Gebrauch**

Das Gerät ist zum Schneiden von Rasen, kleinen Grasflächen im privaten Haus- und Hobbygarten bestimmt.

Als Geräte für den privaten Haus- und Hobbygarten werden solche angesehen, die nicht in öffentlichen Anlagen, Parks, Sportstätten, an Straßen und in der Land- und Forstwirtschaft eingesetzt werden. Die Einhaltung der vom Hersteller beigefügten Gebrauchsanweisung ist Voraussetzung für den ordnungsgemäßen Gebrauch des Gerätes.

Achtung! Wegen Gefahr von Personen und Sachschaden darf das Gerät nicht zum Zerkleinern im Sinn von Kompostieren verwendet werden.

8. Inbetriebnahme

Der Rasentrimmer ist nur zum Schneiden von Rasen bestimmt.
Ein kurzer oder abgenutzter Nylonfaden führt zu niedrigen Schnittleistungen.

ACHTUNG! Beim Einstellen der Fadenslänge unbedingt Akku abziehen! (Abb. 11)

Der Rasentrimmer besitzt ein teilautomatisches Fadenverlängerungssystem. Bei jeder Betätigung des teilautomatischen Fadenverlängerungssystems wird der Faden automatisch verlängert, damit Sie immer mit der optimale Schnittbreite Ihren Rasen kürzen.
Bitte Berücksichtigen Sie, daß der Verschleiß des Fadens durch häufige Betätigung des Fadenverlängerungsautomatik erhöht wird.

Hinweis:
Wenn Ihre Maschine zum ersten Mal in Betrieb genommen wird, wird das eventuell überstehende, überschüssige Ende des Schnitfadens von der Schneideklinge der Schutzhaube gekürzt (Abb. 10).

Ist der Faden bei der ersten Inbetriebnahme zu kurz, drücken Sie den Knopf an der Fadenspule und ziehen den Faden kräftig heraus. Beim ersten Anlauf wird der Schneidfaden automatisch auf optimale Länge gekürzt (Abb. 10).

Entfernen Sie den Messerschutz. Vorsicht: Verletzungsgefahr! Setzen Sie nun den Akku ein (Abb. 11). Beim ersten Anlauf des Schneidkopfes wird der Faden auf die richtige Länge

abgeschnitten (Abb. 10). Ein kurzer oder abgenutzter Nylonfaden führt zu niedrigen Schnittleistungen.

Um die höchste Leistung von Ihrem Rasentrimmer zu erhalten, sollten Sie bitte den folgenden Anweisungen folgen:

- Verwenden Sie den Rasentrimmer nicht ohne Schutzvorrichtung.
- Mähen Sie nicht, wenn das Gras naß ist. Die besten Ergebnisse erzielen Sie bei trockenem Gras.
- Um Ihren Rasentrimmer einzuschalten drücken Sie den Einschalt-Sperrknopf (Bild 1/ Pos. 2)
- Um Ihren Rasentrimmer auszuschalten lassen Sie den Ein/Aus Schalter (Bild 1 / Pos.2) wieder los.
- Den Rasentrimmer nur dann an das Gras annähern, wenn der Schalter gedrückt ist, d.h. wenn der Rasentrimmer in Betrieb ist.
- Um richtig zu schneiden, das Gerät seitlich schwenken und Vorwärtsgehen. Halten Sie den Rasentrimmer dabei um ca. 30° geneigt (siehe Bild 12 und Bild 13).
- Bei langem Gras muß das Gras, von der Spitze aus, stufenweise kürzer geschnitten werden (siehe Bild 14).
- Nutzen Sie die Schutzhaube aus, um einen unnötigen Fadenverschleiß zu vermeiden
- Halten Sie den Rasentrimmer fern von harten Gegenständen, um einen unnötigen Fadenverschleiß zu vermeiden.

9. Austausch der Fadenspule

ACHTUNG! Vor Austausch der Fadenspule unbedingt Akku entfernen! (Abb. 11)!

- Messerschutz aufstecken.
- Drücken Sie seitlich auf die gekennzeichneten Felder der Spulenabdeckung und entnehmen diese mit der Spule (Bild 7/8). Achten Sie bitte darauf, dass die Feder nicht verloren geht.
- Entnehmen Sie die leere Fadenspule.
- Führen Sie das Fadenende der neuen Fadenspule durch die Ose der Spulenabdeckung (Bild 9).
- Setzen Sie die Spulenabdeckung mit der Spule wieder in die Spulenaufnahme ein.
- Beim ersten Anlauf wird der Schneidfaden automatisch auf die optimale Länge gekürzt.
- Messerschutz abnehmen. Vorsicht Verletzungsgefahr.
- Beim ersten Anlauf des Schneidkopfes wird der Faden auf die richtige Länge abgeschnitten (Abb. 10).

ACHTUNG! Weggeschleuderte Teile des Nylonfadens können zu Verletzungen führen.

10. Laden des Akkus

- Sie können den Akku entnehmen, indem Sie die beiden Verriegelungsklemmen (A) fest drücken und den Akku dabei nach hinten abziehen (Abb. 11).
- Vergleichen Sie ob die auf dem Typenschild des Ladegerätes angegebene Netzspannung mit der vorhandenen Netzspannung übereinstimmt. Verbinden Sie das Netzteil (A) mit dem Ladeadapter (B). Stecken Sie das Netzteil in die Steckdose, die grüne LED auf dem Ladeadapter leuchtet. (Abb. 15).
- Stecken Sie den Akku (C) in den Ladeadapter. Die rote LED auf dem Ladeadapter leuchtet und zeigt den Ladevorgang an (Abb. 15). Die Ladezeit bei leerem Akku beträgt ca. 4 Stunden. Die Ladezeit ist bei vorhandener Restkapazität entsprechend kürzer. Während des Ladevorgangs kann sich der Akku etwas erwärmen. Dies ist jedoch normal.

11. Wartung und Pflege

- Vor dem Abstellen und Reinigen den Rasentrimmer ausschalten, den Akku abziehen (Abb. 11) und den Messerschutz aufstecken.
 - Ablagerungen an der Schutzhaube mit einer Bürste entfernen
 - Den Kunststoffkörper und die Kunststoffteile mit leichtem Haushaltsreiniger und einem feuchten Tuch säubern
 - Verwenden Sie für die Reinigung keine aggressiven Mittel oder Lösungsmittel!
 - Den Rasentrimmer nie mit Wasser abspritzen.
 - Vermeiden Sie unbedingt ein Eindringen von Wasser in das Gerät.
 - Um Ihnen die Aufbewahrung des Gerätes zu erleichtern, können Sie den montierten Holm wieder auseinander nehmen. Drücken Sie dazu die beiden Verriegelungsklemmen (A) fest zusammen und ziehen Sie dabei die beiden Holmhälften auseinander (Abb. 16).
- ACHTUNG:** Zuerst Akku entnehmen. (Abb. 11)

12. Ersatzteilbestellung

Bei der Ersatzteilbestellung sollten folgende

Angaben gemacht werden:

- Typ des Gerätes
- Artikelnummer des Gerätes
- Ident- Nummer des Gerätes
- Ersatzteil- Nummer des erforderlichen Ersatzteils

13. Entsorgung

Zubehör und Verpackung sollten einer umweltgerechten Wiederverwertung zugeführt werden. Zum sortenreinen Recycling sind Kunststoffteile gekennzeichnet.

GB**1. Layout (Fig. 1)**

1. Rechargeable battery (14.4 V)	45.115.38
2. ON/OFF switch	34.112.10.01
3. Auxiliary handle with screw	34.112.10.02
4. Guard hood	34.112.10.03
5. Line spool	34.051.53
6. Power supply unit	34.112.10.04
7. Charging adapter	34.112.10.05

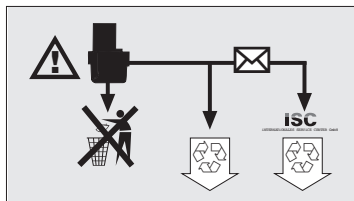
**2. Important notes**

Please read the instructions for use carefully and observe the information provided. It is important to consult these instructions in order to acquaint yourself with the tool, its proper use and safety precautions.

Important!

For safety reasons, the rechargeable grass trimmer is not to be used by children, young people under 16 years of age, or any other persons who are not acquainted with these directions for use.

- The replaceable battery supplied with the tool is not charged. Before the tool can be used for the first time you must charge the battery.
- The battery does not reach its maximum capacitance until it has been charged and discharged approximately five times.
- NC batteries lose their charge even when they are not being used. Regular charging is therefore recommended.
- Please check the data marked on the rating plate of the battery charger. Connect the battery charger only to an identical mains supply to that on the rating plate.
- In heavy use the battery will become warm. Allow it to cool to room temperature before commencing with the charging.
- Keep the battery away from fire and water.
- Never use defective or deformed batteries.
- Never open a battery!

Used and defective batteries do not belong in the refuse bin. Think of the environment - cadmium is toxic. For proper disposal of used and defective batteries, send them postage-paid to the ISC company or take them to a special collecting station in your area. Ask at your local council offices for the nearest used battery collecting station.

Caution: Danger!

The nylon line continues to spin for a few seconds after the tool is switched off!

- Examine the tool each time before you use it. Do not use the tool if any safety devices are damaged or worn. Never put safety devices out of operation.
- Use the tool only for the purpose specified in these instructions.
- You are responsible for safety in your work area.
- Inspect the items you want to cut before starting to work. Remove any foreign objects. If you hit upon an obstacle while cutting, turn off the machine and remove the obstacle.
- Examine the charging cable regularly for signs of damage and age (brittleness). Use only if it is in perfect condition.
- Work only in good visibility.
- Always make sure of your footing while working. Be careful when stepping backwards. Risk of stumbling!
- Never leave the tool unattended at your work place. Store the tool in a safe place during interruptions.
- If you interrupt your work to move to a different position it is imperative to switch off the tool while you are moving there.
- Never use the tool in the rain or in moist or wet conditions.
- Protect the tool from the damp and rain.
- Store the charging unit and rechargeable grass trimmer out of the reach of children.
- Never use the battery charger in the vicinity of vapours and inflammable liquids.
- Never throw used batteries in an open fire. Risk of explosion!

- Avoid contact with leaky batteries. In the event of contact, wash the affected area of skin immediately with water and soap. If battery acid gets in your eye, rinse out the eye with water for at least 1 minute and consult a doctor at once.
- Protect the battery charger and cable from damage and sharp edges. Damaged cables are to be replaced without delay by an electrician.
- Do not charge the battery with other makes of battery charger.
- Improper use with other charging stations and battery equipment may damage the battery and result in injury.
- Never charge the battery at temperatures below 10°C and over 40°C.
- Do not keep the battery in a room in which the temperature is higher than 50°C.
- Never short-circuit the battery contacts.
- Never touch the battery contacts with metallic, conductive objects. Risk of short-circuiting!
- Never place the battery in a container with metallic, conductive objects. Risk of short-circuiting!
- Short-circuiting of the battery may cause the battery cells to burn or explode!
- Never leave the battery in the rain.
- Before you switch on the tool, make sure that there are no stones or other objects touching the nylon line.
- Always wear suitable clothing to protect your head, hands and feet from injury. Wear a helmet, goggles or visor, high boots or strong shoes, long trousers made of tough material, and work gloves.
- Be sure to hold the tool away from your body when it is switched on!
- If the tool is turned over or if it is not in working position, do not switch it on.
- Switch off the motor when you are not using the tool, when you leave the tool unattended, when you are checking the tool, if the power cable is damaged, when you want to remove and replace the reel, and when you are moving the tool to another location.
- Keep the tool away from other persons, particularly children and pets. There may be stones and other objects in the flying cut grass.
- Keep at least 5 m away from other persons and animals when you are working with the tool.
- To prevent injury to yourself and damage to the tool, never cut against hard objects.
- Use the edge of the guard to keep the tool away from walls, changes of surface and fragile objects.
- Never use the tool without a guard.

⚠ CAUTION! The guard is vital for your safety and for the safety of others, and it is also essential for the grass trimmer to work correctly. Failure to observe this instruction will not only create a potential hazard, it will also result in the loss of your rights under the warranty.

- Never try to stop the cutter (nylon line) with your hands. Wait until it stops by itself. It is imperative to use only the original nylon line.
- Never use metal wire instead of the nylon line. Beware of injuring yourself on the line cutting device. Keep the air vents clear of dirt. After use, unplug the machine and check it for damage.
- Never attempt to cut grass that is not growing on the ground. For example, do not try to cut grass growing on walls, rocks, etc. Within the working radius of the grass trimmer the user is responsible for any damage caused to third persons by use of the trimmer.
- Never cross roads or pebble paths with the grass trimmer switched on. When you are not using the grass trimmer, keep it in a dry place out of the reach of children.

Use the grass trimmer only as described in these directions for use and always hold it vertical to the ground.

All other positions are dangerous. Check the screws regularly to see that they are properly tightened. Keep cables and other objects out of the area you want to cut. If you have to lift the grass trimmer to move it, switch off the motor and wait for the rotating tool to stop. Before you connect the grass trimmer to the power supply, make sure that none of its moving parts are damaged and that the line spool is correctly inserted and fastened.

Never cut against hard objects when using the grass trimmer. This is imperative to avoid causing injury to the user and damage to the trimmer.

Use only original replacement parts for repair and maintenance purposes. Have repairs carried out only by a qualified electrician. Examine the grass trimmer for signs of wear or damage each time before you use it and after any collisions. Have essential repairs carried out without delay. Always keep your hands and feet away from the cutting mechanism, particularly when you switch on the trimmer. After pulling out new line, always return the trimmer to normal working position before you switch it on again. Never use replacement parts or accessories which are not foreseen or recommended by the manufacturer.

GB

- Unplug the rechargeable battery before checking, cleaning or doing any work on the machine and when it is not being used.

⚠ Caution! The nylon line will run on for a few seconds after the tool is switched off!



3. Explanation of the warning notice (see Figure 2) on the grass trimmer

- 1: Caution!
- 2: Wear safety goggles!
- 3: Protect from the damp!
- 4: Read the directions for use before putting into operation for the first time!
- 5: Keep third parties away from the danger zone!
- 6: The tool runs on after being switched off!

4. Technical data

Speed n_0 :	9000 min ⁻¹
Cutting range:	24 cm diameter
Max. running period:	approx. 20 min
Type of protection:	III
Sound power level LWA:	85 dB(A)
Sound pressure level LPA:	75 dB(A)
Replaceable NC battery:	14,4 V
Vibration measured on the handle acc. to ISO 5349:	
	< 2,5 m/s ²
Power supply unit:	
Mains voltage: 230 V ~ 50 Hz	
Output:	
Rated voltage:	18 V
Rated current:	400 mA

The noise level of this machine may exceed 85 dB(A). In this case, noise protection measures need to be introduced for the user. The machine's noise was measured in accordance with IEC 59 CO 11, IEC 704, DIN 45635 Part 21, NFS 31-031 (84/538/EEC). The level of vibrations emitted from the handle is < 2,5 m/s². Measurements were taken in accordance with ISO 5349.

5. Fitting the guard hood

- Plug the guard hood on the motor head (figure 3) and fasten with the supplied screws (Figure 4).

6. Assembling the handle and the shaft

Fit the handle to the upper shaft (Fig. 5), then join the upper and lower shafts (Fig. 6).

7. Proper use

The trimmer is designed for cutting lawns and small areas of grass in private and hobby gardens. Tools for private and hobby gardens are not suitable for use in public facilities, parks and sport centers, along roadways, on farms or in the forestry sector. For the tool to be used properly it is imperative to follow the instructions set out in the manufacturer's directions for use.

Important! It is prohibited to use the tool to chop material for composting because of the potential danger to persons and property.

8. Starting for the first time and operation

The grass trimmer is designed only for cutting grass. A short or worn nylon line will result in poor cutting performance.

IMPORTANT! Make sure that you unplug the rechargeable battery before adjusting the line length (Fig. 11)!

The grass trimmer has a semi-automatic line extension system. Each time you activate the semi-automatic line extension system, the line will be extended to ensure that you can cut your lawn with the perfect cutting width at all times.

Please note that the wear on the line will be increased if you activate the semi-automatic line

extension system frequently.

Note

If the line is too long when you use the machine for the first time, the surplus end of it will be cut by the blade on the safety hood (figure 9)

If the line is too short when you start the machine for the first time, press the knob on the line spool and pull the line hard. When you then start the machine for the first time the line will be cut to the perfect length automatically (figure 10).

Remove the knife guard. Caution:

Risk of injury! Now insert the rechargeable battery (Fig. 11). The line will be cut to the correct length when the cutting head starts up again (Fig. 10). A short or worn nylon line produces poor cutting results.

Your grass trimmer will work at its best if you observe the following instructions:

- Never use the grass trimmer without its safety devices.
- Do not cut grass when it is wet. The best results are had on dry grass.
- To switch on your grass trimmer, press the safety lock-off button (Fig. 1/Pos. 2).
- To switch off your grass trimmer, let go of the ON/OFF switch (Fig. 1/Pos. 2).
- Do not move the grass trimmer against the grass until the switch is pressed, i.e. wait until the trimmer is running.
- For the correct cutting action, swing the grass trimmer to the side as you walk forward, holding it at an angle of approx. 30° as you do so (see Figure 12 and Figure 13).
- Make several passes to cut long grass shorter step by step from the top (see Figure 14).
- Make full use of the guide hood in order to avoid unnecessary line wear.
- Keep the grass trimmer away from hard objects in order to avoid unnecessary line wear.

9. Replacing the line spool

IMPORTANT! Make sure that you unplug the rechargeable battery before replacing the line spool (Fig. 11)!

- Attach the knife guard.
- Press the sides of the spool cover as shown and remove it with the spool (Figure 7 und Figure 8). Ensure that you do not lose the spring.
- Remove the empty line spool.
- Thread the ends of the line on the new line spool

through the eyelets in the spool cover (fig. 9)

- Fit the spool cover and spool back into the spool mounting.
- When you start the machine again the line will be cut to the perfect length automatically.
- Remove the knife guard. Caution: Risk of injury.
- The line will be cut to the correct length when the cutting head starts up again (Fig. 10).

Caution! Catapulted pieces of nylon line may cause injury!

10. Charging the rechargeable battery

- You can remove the rechargeable battery by firmly pressing both locking tabs (A) while pulling out the battery (Fig. 11).
- Check to see if the voltage specified on the rating plate of the charging unit matches the mains voltage. Connect the power supply unit (A) to the charging adapter (B). Plug the power supply unit into the socket outlet. The green LED on the charging adapter lights up (Fig. 15).
- Plug the rechargeable battery (C) into the charging adapter. The red LED on the charging adapter lights up and shows the charging process (Fig. 15). The time it takes to fully recharge an empty battery is approximately 4 hours, while a partially charged battery takes correspondingly less time. The rechargeable battery can become a little warm during the charging process, which is normal.

11. Cleaning and maintenance

- Switch off and unplug the grass trimmer before putting it away or cleaning it.
- Remove deposits from the guard hood with a brush.
- Clean the plastic body and plastic parts with a mild household detergent and a damp cloth.
- Never use aggressive agents or solvents for cleaning purposes!
- Never spray down the grass trimmer with water.
- Prevent water getting into the trimmer at all cost.
- In order to make it easier for you to store the unit, the assembled shaft can be taken apart. To do this, firmly press both locking tabs (A) while pulling the two shaft pieces apart from each other (Fig. 16).

IMPORTANT: Remove the rechargeable battery first (Fig. 11).



12. Ordering replacement parts

When ordering replacement parts, please quote the following data:

- Type of product
- Article number of the product
- ID number of the product
- Number of the required replacement part

13. Waste disposal

Accessories and packaging should be recycled.
Plastic parts are marked for recycling in pure grades.

1. Description de l'appareil (fig. 1)

1. Accu 14,4V	45.115.38
2. Interrupteur Marche/Arrêt	34.112.10.01
3. Poignée supplémentaire avec vis	34.112.10.02
4. Capot de protection	34.112.10.03
5. Bobine de fil	34.051.53
6. Bloc d'alimentation	34.112.10.04
7. Adaptateur de charge	34.112.10.05

2. Notes importantes

Prière de lire attentivement le mode d'emploi et de suivre les instructions. Familiarisez-vous avec l'appareil, le bon emploi et les consignes de sécurité à l'aide de ce mode d'emploi.

Attention!

Pour des raisons de sécurité, les enfants et adolescents de moins de 16 ans, ainsi que les personnes n'ayant pas pris connaissance de ce mode d'emploi ne doivent pas utiliser cette débroussailleuse à accumulateur.

- L'accumulateur échangeable fourni n'est pas chargé. Avant la première mise en service l'accumulateur doit être chargé.
- Le paquet accumulateur a atteint sa capacité maximale après env. cinq cycles de décharge et de charge.
- Les accumulateurs NC (nickel-cadmium) se déchargent même s'ils ne sont pas utilisés. Pour cette raison, chargez les accumulateurs à intervalles réguliers.
- Respectez les données indiquées sur la plaque signalétique du chargeur. Connectez le chargeur uniquement à la tension du réseau indiquée sur la plaque signalétique.
- En cas de forte sollicitation, l'accumulateur chauffe. Avant l'opération de charge, laissez refroidir l'accumulateur jusqu'à ce qu'il ait atteint la température ambiante.
- Tenez l'accumulateur à l'écart du feu ou de l'eau.
- N'utilisez pas de paquets accumulateur défectueux ou déformés.
- N'ouvrez pas le paquet accumulateur.

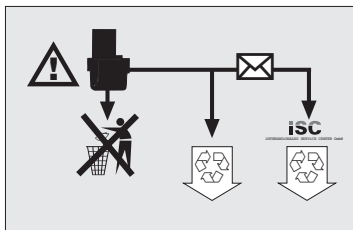

Ne jetez pas les accumulateurs usés et défectueux aux ordures ménagères. Pensez à la protection de l'environnement; le cadmium est toxique. Pour leur élimination selon les prescriptions, les accumulateurs usés et défectueux peuvent être retournés gratuitement à la société ISC GmbH ou déposés à une station de collecte appropriée. Renseignez-vous auprès de votre service municipal pour une station de collecte appropriée.

Attention danger!

Le fil de nylon continue à fonctionner!

- Avant chaque emploi, effectuez un contrôle visuel de l'appareil. N'utilisez pas l'appareil si des dispositifs de sécurité sont détériorés ou usés. N'écartez jamais les dispositifs de sécurité.
- Utilisez l'appareil exclusivement pour l'application prévue dans le mode d'emploi.
- Vous êtes responsables de la sécurité dans votre domaine de travail.
- Avant de commencer votre travail, vérifiez la surface à couper. Enlevez des corps étrangers existants. Lors du travail, faites attention aux corps étrangers éventuels. Si vous rencontrez tout de même un obstacle lors de la coupe, mettez la machine hors circuit et retirez l'obstacle.
- Contrôlez régulièrement que le câble du chargeur n'est pas endommagé ou usé (fissures). Ne l'utilisez que dans un état parfait.
- Ne travaillez qu'avec une bonne vue.
- Travaillez toujours en position stable. Attention en cas d'un mouvement en arrière. Risque de trébucher!
- Ne laissez jamais l'appareil sur le lieu de travail sans surveillance. Si vous interrompez votre travail, déposez l'appareil dans un endroit sûr.
- Dans le cas où vous interrompez votre travail pour vous rendre à une autre zone de travail, il est impératif de mettre l'appareil hors circuit auparavant.

F

- N'utilisez pas votre appareil par temps de pluie ou dans un environnement humide ou détrempé.
- Préservez votre appareil de l'humidité et de la pluie.
- Conservez le chargeur et la débroussailleuse à accumulateur hors de portée des enfants.
- N'employez pas le chargeur dans une ambiance de fumées et de liquides inflammables.
- Ne jetez pas les accumulateurs usés au feu nu. Risque d'explosion!
- Évitez le contact avec des accumulateurs dont l'acide s'est répandue. Si un tel cas se produit, nettoyez la partie de la peau concernée à l'eau et au savon. Si vous recevez de l'acide d'accumulateur dans l'oeil, rincez l'oeil à l'eau pendant 1 minute au minimum. Ensuite consultez immédiatement un médecin.
- Préservez le chargeur et le câble de toutes détériorations et arrêtes vives. Faites immédiatement remplacer les câbles par un spécialiste électricien.
- Ne chargez pas l'accumulateur avec des chargeurs d'autres fabricants.
- Une utilisation mal appropriée résultant de l'emploi d'autres chargeurs ou accumulateurs peut endommager l'accumulateur ou provoquer des blessures.
- Ne chargez pas l'accumulateur à une température inférieure à 10°C et supérieure à 40°C.
- Ne conservez pas l'accumulateur à une température ambiante supérieure à 50°C.
- Ne court-circuitiez pas les contacts de l'accumulateur.
- Ne faites pas toucher les contacts de l'accumulateur aux éléments métalliques conductibles (risque de court-circuit).
- Ne mettez pas l'accumulateur dans un récipient avec des pièces métalliques conductibles (risque de court-circuit).
- Un court-circuit de l'accumulateur peut conduire à des incendies ou à l'explosion des éléments de l'accumulateur!
- N'exposez pas l'accumulateur à la pluie.
- Avant de mettre l'appareil en marche, assurez-vous que le fil de nylon ne touche pas de pierres ou d'autres objets.
- Portez toujours des vêtements appropriés pendant le travail pour éviter des blessures à la tête, aux mains ou aux pieds. A cet effet, portez un casque, des lunettes de sécurité (ou un écran de protection), de hautes bottes (ou des chaussures à semelles solides et un pantalon d'étoffe résistante) et des gants de travail.
- Pendant le fonctionnement, maintenez l'appareil à distance du corps!
- Ne mettez pas l'appareil en marche s'il est retourné ou s'il ne se trouve pas en position de travail.
- Mettez l'appareil hors circuit dans les cas suivants: si vous n'utilisez pas l'appareil; si vous laissez l'appareil sans surveillance; si vous effectuez un contrôle de l'appareil; si le câble d'alimentation est endommagé; si vous enlevez ou échangez la bobine; si vous déplacez l'appareil.
- Tenez l'appareil éloigné d'autres personnes, en particulier d'enfants et d'animaux domestiques; dans l'herbe coupée et tourbillonnée pourraient se trouver des pierres ou autres objets.
- Pendant les travaux, gardez une distance d'au moins 5 m d'autres personnes et animaux.
- Ne coupez pas d'objets durs. Vous prévenez ainsi tout risque de blessures et de détérioration de l'appareil.
- Utilisez le bord du dispositif de sécurité pour tenir l'appareil à l'écart de murs, de différentes surfaces ainsi que d'objets fragiles.
- N'employez pas l'appareil sans dispositif de sécurité.

⚠ ATTENTION! Le dispositif de protection est essentiel pour votre sécurité et celle des tiers et pour le fonctionnement correct de la machine. Le non respect de cette directive entraînera la perte de la garantie, outre le fait que cela ferait apparaître une source de danger potentielle.

- N'essayez pas d'arrêter le dispositif de coupe (fil de Nylon) avec les mains. Attendez toujours qu'il s'arrête de lui-même. N'utilisez aucun autre fil de Nylon que l'original. N'utilisez jamais de fil de métal à la place du fil de Nylon. Soyez prudent du point de vue de blessures éventuelles provoquées par le dispositif de coupe de la longueur du fil. Veillez à maintenir les orifices à air exempts de salissure. Tirez la fiche du secteur après l'emploi et contrôlez si la machine n'est pas endommagée.
- N'essayez pas de couper de l'herbe ne poussant pas au sol avec l'appareil; N'essayez pas, par ex., de couper de l'herbe sur les murs ou les pierres. Dans la zone de travail du coupe-bordure, l'utilisateur est entièrement responsable vis-à-vis de tiers d'éventuels dommages causés par l'utilisation de l'appareil. Ne traversez pas de route ou de chemin caillouteux avec l'appareil en circuit. Si vous n'utilisez pas l'appareil, conservez-le dans un lieu sec et inaccessible pour les enfants. N'utilisez l'appareil que de la manière décrite dans ce mode d'emploi et tenez-

le toujours verticalement par rapport au sol.

Toute autre position est dangereuse. Contrôlez régulièrement si les vis sont bien serrées.

Retirez toujours les câbles et autres objets de la surface devant être coupée. Si l'appareil doit être soulevé à des fins de transport, mettez le moteur hors circuit et attendez que l'outil soit complètement arrêté.

Avant de connecter l'appareil au réseau de courant, assurez-vous qu'aucun élément rotatif ne soit endommagé et que la bobine soit bien mise en place et fixée. Pendant le fonctionnement, vous ne devez en aucun cas couper des objets durs, vous éviterez de la sorte des blessures de l'utilisateur et des dommages de l'appareil. Pour la maintenance, n'utilisez que des pièces de rechange d'origine. Les réparations doivent exclusivement être effectuées par un(e) spécialiste en électricité. Avant la mise en service de l'appareil, et après quelque choc que ce soit, contrôlez si des signes d'usure ou d'endommagement sont visibles et faites effectuer les réparations nécessaires. Tenez toujours vos mains et pieds éloignés du dispositif de coupe, surtout lorsque vous mettez le moteur en circuit. Après avoir tiré un nouveau fil, tenez toujours l'appareil dans sa position de travail normale avant de le mettre en circuit. N'utilisez jamais de pièces de rechange ou d'accessoires n'ayant pas été prévus ni recommandés par le producteur.

- Retirez l'accumulateur avant tout contrôle, tout nettoyage ou tous travaux sur l'appareil et lorsque vous ne l'utilisez pas.

⚠ Attention: Après la mise hors circuit, le fil de Nylon continue à tourner encore pendant quelques secondes!



3. Explication de la plaque indicatrice (cf. fig. 2) sur l'appareil

- 1: Avertissement!
- 2: Portez une protection des yeux!
- 3: Protégez l'appareil contre l'humidité !
- 4: Avant la mise en service, lisez le mode d'emploi
- 5: Gardez les autres personnes hors de la zone de dangers!
- 6: L'outil continue à tourner par inertie!

4. Caractéristiques techniques:

Vitesse n_0 :	9000 tr/min.
Cercle de coupe:	Ø 24 cm
Durée maximale de fonctionnement:	20 minutes env.
Classe de sécurité:	III
Niveau de puissance acoustique LWA:	85 dB(A)
Niveau de pression acoustique LPA:	75 dB(A)
Accumulateur échangeable NC:	14,4 V
La valeur de vibration mesurée sur la poignée selon ISO 5349 s'élève à	< 2,5 m/s

Bloc d'alimentation:

Tension de secteur:	230 V ~ 50 Hz
---------------------	---------------

Sortie:

Tension de secteur nominale:	18 V
Courant nominal:	400 mA

Le bruit au poste de travail peut dépasser 85 dB (A). Dans ce cas, les mesures antibruit sont requises pour l'opérateur. Le bruit a été mesuré conformément à IEC 59 CO 11, IEC 704, DIN 45635 partie 21, NFS 31-031 (84/538/CEE). La valeur des oscillations émises sur la poignée s'élève à < 2,5 m/s² et a été déterminée conformément à ISO 5349.

F**5. Montage du capot de protection**

- Enfichez le capot protecteur dans la tête du moteur (figure 3) et fixez avec les vis fournies (figure 4)

6. Montage de la poignée et du longeron

Montez la poignée sur le longeron supérieur (fig. 5) et enfichez ensuite l'un à l'autre le longeron supérieur et celui inférieur (fig. 6).

7. Utilisation conforme

Cet appareil est conçu pour découper des gazons, de petites surfaces d'herbe dans les jardins privés et les jardins de loisirs. Sont considérés comme des appareils de jardins privés et de loisirs ceux qui ne sont pas utilisés dans les installations publiques, les parcs, les terrains de sport, au bord des rues ni dans l'agriculture et les exploitations forestières. Le respect du mode d'emploi joint par le producteur est la condition préalable à une utilisation conforme de l'appareil.

Attention! L'appareil ne doit pas être utilisé comme broyeur, dans le sens de compost, en raison des risques issus pour les personnes et les biens.

8. Mise en service

Le coupe-bordure convient exclusivement à la coupe des gazons.

Un fil de Nylon plus court ou usé entraînera une performance de coupe moindre.

ATTENTION! Retirez absolument l'accumulateur lorsque vous réglez la longueur du fil! (fig. 11)

La débroussaileuse possède un système d'allongement de fil semi-automatique. A chaque actionnement du système d'allongement de fil semi-automatique, le fil est automatiquement rallongé afin que vous puissiez toujours couper votre gazon à la longueur optimale.

Veillez tenir compte de l'usure du fil qui augmente en actionnant fréquemment l'allongement automatique de fil.

Remarque :

Si vous mettez votre machine pour la première fois en service, le bout du fil de coupe qui dépasse éventuellement, en excédent, est raccourci par la lame coupante du capot

protecteur.

Si le fil est trop court lors de la première mise en service, appuyez sur le bouton au niveau de la bobine de fil et tirez fortement sur le fil pour le faire sortir. Lors de la première mise en route, le fil de coupe est automatiquement coupé à la longueur optimale.

Retirer la protection de la lame.

Attention : Risque de blessure! Introduisez l'accumulateur à présent (fig. 11). Lorsque la tête de coupe se met en route pour la première fois, le fil est alors coupé à la bonne longueur (fig. 10). Un fil de Nylon plus court ou usé entraînera une performance de coupe moindre.

Pour obtenir la meilleure performance de votre coupe-bordure, suivez les instructions suivantes:

- N'utilisez jamais le coupe-bordure sans dispositif de protection.
- Ne coupez jamais lorsque l'herbe est humide. Vous obtiendrez les meilleurs résultats lorsque l'herbe est sèche.
- Pour mettre votre débroussaileuse en circuit, appuyez sur l'interrupteur de mise en marche et de verrouillage (figure 1/ rep. 2)
- Pour mettre votre débroussaileuse hors circuit, relâchez l'interrupteur Marche/Arrêt (figure 1 / rep. 2).
- Pour mettre votre coupe-bordure hors circuit, relâchez l'interrupteur Marche/Arrêt
- N'approchez le coupe-bordure de l'herbe que lorsque l'interrupteur est enfoncé, autrement dit lorsque le coupe-bordure fonctionne.
- Pour couper correctement, pivotez l'appareil latéralement et avancez. Maintenez, ce faisant, le coupe-bordure incliné d'env. 30° (cf. figure 12 et figure 13).
- Lorsque l'herbe est haute, coupez-la en partant de la pointe, par étapes (cf. figure 14).
- Utilisez le capot de protection pour éviter que le fil ne s'use inutilement.
- Eloignez le coupe-bordure de tout objet dur afin d'éviter une usure de fil inutile.

9. Remplacement de la bobine

ATTENTION! Retirez absolument l'accumulateur avant de remplacer la bobine ! (fig. 11) !

- Enfichez la protection de la lame.
- Appuyez latéralement sur le couvercle de la bobine au niveau des repères et enlevez ce dernier en même temps que la bobine (figures 7/8). Veillez à ne pas perdre le ressort.

- Retirez la bobine de fil vide.
- Faites passer les extrémités de la nouvelle bobine de fil à travers les œillets du couvercle de la bobine (figure 9).
- Remettez le couvercle de la bobine ainsi que cette dernière dans le logement de la bobine.
- Lors de la première mise en route du fil de coupe, il est coupé à la longueur optimale.
- Retirez la protection de la lame. Attention : risque de blessure.
- Lorsque la tête de coupe se met en route pour la première fois, le fil est alors coupé à la bonne longueur (fig. 10).

ATTENTION! Des objets éjectés par le fil de Nylon peuvent provoquer des blessures.

10. Charger l'accumulateur

- Vous pouvez retirer l'accumulateur en appuyant fermement sur les deux pinces de verrouillage (A) tout en retirant l'accumulateur vers l'arrière (fig. 11).
- Comparez si la tension du secteur indiquée sur la plaque de type du chargeur correspond à la tension du secteur disponible. Raccordez le bloc secteur (A) avec l'adaptateur de charge (B). Enfichez le bloc secteur dans la prise de courant, la diode lumineuse verte sur l'adaptateur de charge s'allume. (fig. 15).
- Enfichez l'accumulateur (C) dans l'adaptateur de charge. La diode lumineuse rouge sur l'adaptateur de charge s'allume et affiche le processus de charge (fig. 15). Le temps de charge pour un accumulateur vide s'élève à env. 4 heures. Le temps de charge raccourcit en fonction de la capacité restante. Pendant la charge, il est possible que l'accumulateur chauffe quelque peu. Ceci est cependant normal.

11. Maintenance et soin

- Avant de stocker et de nettoyer le coupe-bordure, mettez-le hors circuit et retirez la fiche de contact
- Retirez les dépôts du capot de protection à l'aide d'une brosse
- Le corps et les pièces de matière plastique doivent être nettoyés à l'aide d'un produit de nettoyage domestique et d'un chiffon humide.
- N'utilisez aucun produit agressif ni solvant pour le nettoyage.
- N'aspergez jamais le coupe-bordure d'eau.
- Évitez absolument que de l'eau ne s'imisce

dans l'appareil.

- Pour vous faciliter l'entreposage de l'appareil, vous pouvez démonter le longeron. Pour ce faire, pressez fermement les deux pinces de verrouillage (A) l'une contre l'autre tout en retirant les deux moitiés de longeron (fig. 16).

ATTENTION : retirez tout d'abord l'accumulateur. (fig. 11)

12. Commande de pièces de rechange

Veillez indiquer ce qui suit pour toute commande de pièces de rechange:

- Type de l'appareil
- Numéro d'article de l'appareil
- Numéro d'identification de l'appareil
- Numéro de la pièce de rechange nécessaire

13. Elimination

Les accessoires et l'emballage doivent être éliminés en les apportant dans un réseau de recyclage écologique. Les pièces en matière plastique sont marquées pour pouvoir être recyclées en fonction des sortes.

NL

1. Beschrijving van het toestel (fig. 1)

1. Accu 14,4V	45.115.38
2. Aan / uit-schakelaar	34.112.10.01
3. Extra handvat met schroef	34.112.10.02
4. Beschermkap	34.112.10.03
5. Draadspool	34.051.53
6. Voeding	34.112.10.04
7. Laadadapter	34.112.10.05

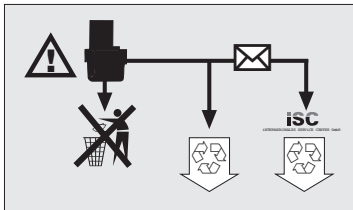
**2. Belangrijke aanwijzingen**

Het is aangeraden om deze gebruiksaanwijzing heel nauwkeurig te lezen en de aanwijzingen ervan na te leven. Maakt U zich aan de hand van deze gebruiksaanwijzing vertrouwd met het toestel, het juiste gebruik alsook met de veiligheidsaanwijzingen.

Let op !

Om veiligheidsredenen mogen kinderen en jongeren onder 16 jaar alsook personen die niet met deze gebruiksaanwijzing vertrouwd zijn deze accu-grastrimmer niet gebruiken.

- De verwisselbare accu is bij de levering niet geladen. Daarom moet de accu vóór de eerste ingebruikneming opgeladen worden.
- Het accu-pack heeft zijn maximale capaciteit na ongeveer vijf ontlad/laadcyclussen bereikt.
- NC-accu's ontladen zich ook als ze niet gebruikt worden. Het is dus aangeraden om de accu's regelmatig de laden.
- Let op de gegevens vermeld op het kenplaatje van de lader. Sluit de lader alleen aan de netspanning vermeld op het kenplaatje aan.
- In geval van een sterke belasting wordt de accu warm. Laat de accu op kamertemperatuur afkoelen vooraleer U een laadbeurt begint.
- Breng de accu nooit met vuur of water in contact.
- Gebruik geen defecte of gedeformeerde accu-packs.
- Open nooit het accu-pack!

Lege en defecte accu's horen niet bij het huisvuil. Denk aan de milieubescherming; cadmium is giftig. Lege en defecte accu's kunnen franco aan de firma ISC GmbH gestuurd worden teneinde ze veilig te bergen of bij de gepaste verzamelplaatsen afgegeven worden. Vraag Uw gemeentebestuur naar de gepaste verzamelplaats.

Let op gevaar !**Nylondraad loopt uit !**

- Controleer het toestel altijd visueel vooraleer U het in gebruik neemt. Gebruik het toestel niet als veiligheidsin-richtingen beschadigd of versleten zijn. Stel nooit veiligheidsinrichtingen buiten werking.
- Gebruik het toestel uitsluitend voor het doeleinde vermeld in deze gebruiksaan-wijzing.
- U bent verantwoordelijk voor de veilig-heid op het werkterrein.
- Controleer vóór werkbegin het te snijden goed. Verwijder voorhanden zijnde vreemde voorwerpen. Let op vreemde voorwerpen terwijl U werkt. Moest U nochtans bij het snijden op een hindernis treffen, stel dan de machine buiten werking en verwijder dit.
- De laadkabel moet regelmatig op sporen van beschadigingen en veroudering (broosheid) gecontroleerd worden en mag slechts in perfecte staat gebruikt worden.
- Werk enkel bij goed zicht.
- Let bij het werken altijd op en veilige en vaste stand. Opgelet als U achteruit gaat, struikelgevaar!
- Laat het toestel nooit zonder toezicht op het werkterrein liggen. Als U het werk onderbreekt, moet het toestel op een veilige plaats geborgen worden.
- Als U het werk onderbreekt om naar een ander werkterrein te gaan, schakel het toestel dan zeker uit vooraleer U daar naar toe gaat.
- Gebruik het toestel nooit bij regen of in een vochtige, natte omgeving.

- Bescherm Uw toestel tegen vocht en regen.
- Laadtoestel en accu-grastrimmer voor kinderen ontoegankelijk bewaren.
- De lader niet in de nabijheid van dampen en brandbare vloeistoffen gebruiken.
- Lege accu's niet in open vuur gooien. Explosiegevaar!
- Vermijd met uitgelopen accu's in contact te komen. Als dit toch gebeurt, de betrokken huidpartij onmiddellijk met water en zeep reinigen. Als accuzuur in het oog terecht komt, het oog minstens gedurende 1 minuut met water uitspoelen. Dan onmiddellijk de dokter consulteren.
- Bescherm de lader en de kabel tegen beschadigingen en scherpe kanten. Beschadigde kabels moeten onmiddellijk door een elektrovakman vervangen worden.
- Laad de accu niet met laders van een ander fabrikant.
- Verkeerd gebruik in verbinding met andere laadstations en accu-toestellen kan een defect van de accu of een lichamelijke letsel veroorzaken.
- Laad de accu niet bij een temperatuur onder 10° C en boven 40° C.
- Bewaar de accu niet op een plaats waar de temperatuur hoger is dan 50° C.
- Sluit de contacten van de accu niet kort.
- Raak de accu-contacten niet met metalen geleidende voorwerpen (kortsluitings-gevaar!).
- Leg de accu niet in een bak die metalen geleidende onderdelen bevat (kortsluitingsgevaar!).
- Een kortsluiting van de accu kan tot brand of explosie van de accucellen leiden.
- Stel de accu niet aan de regen bloot.
- Voordat U het toestel inschakelt vergewis U zich ervan dat de nylondraad geen stenen of andere voorwerpen raakt.
- Werk altijd met de gepaste kledij om verwondingen aan hoofd, handen en voeten te voorkomen. Draag dus een helm, een beschermbril (of een veiligheidsscherm), hoge laarzen (of vast schoeisel en een lange broek van degelijk materiaal) en werkhandschoenen.
- Als het toestel in werking is, moet het zeker op afstand van het lichaam gehouden worden!
- Schakel het toestel niet in als het onderste boven gedraaid is of als het zich niet in werkpositie bevindt.
- Schakel de motor uit als: U het toestel niet gebruikt, het zonder toezicht laat, U het reinigt, U het controleert, de voedingskabel beschadigd is, U de spoel verwijdert of vervangt, U het toestel van een plaats naar en ander brengt.
- Hou het toestel buiten bereik van personen, in het bijzonder van kinderen alsook van huisdieren; in het gesneden en weggeslingerd gras kunnen zich stenen en andere harde voorwerpen bevinden.
- Hou andere personen en dieren op een afstand van minstens 5 m als het toestel in werking is.
- Snij niet tegen harde voorwerpen. Zo vermijd U verwondingen en een beschadiging van het toestel.
- Gebruik de rand van de bescherming om het toestel op afstand te houden van muren, verscheiden oppervlakten alsook van breekbare dingen.
- Gebruik het toestel nooit zonder bescherming.

⚠ LET OP ! De bescherming is belangrijk voor uw veiligheid en de veiligheid van anderen alsook voor de correcte werkwijze van de machine. Niet-naleving van dit voorschrift leidt, buiten het feit dat daardoor een potentiële gevaarbron wordt geschapen, tot het verlies van uw recht op garantie.

Probeer niet de snij-inrichting (nylondraad) met de handen te stoppen. Wacht altijd tot deze vanzelf stopt. Gebruik geen andere dan de originele nylondraad. Gebruik i.p.v. de nylondraad in geen geval metalen draden. Wees voorzichtig tegen verwondingen aan de inrichting die dient om de draadlengte af te snijden. Let er goed op dat de luchtopeningen vrij zijn van verontreinigingen. Trek na gebruik de netstekker uit het stopcontact en controleer de machine op beschadiging.

Probeer niet met het toestel gras te snijden dat niet op de grond groeit; probeer b.v. niet gras te snijden dat op muren of stenen enz. groeit. Binnen het werkgebied van de grastrimmer is de gebruiker verantwoordelijk tegenover derden voor schade berokkend door het gebruik van het toestel. Steek met ingeschakeld toestel geen wegen of grindpaden over. Als u het toestel niet gebruikt bewaar het op een droge en voor kinderen onbereikbare plaats. Gebruik het toestel enkel op de manier beschreven in deze gebruiksaanwijzing en hou het altijd loodrecht t.o.v. de grond. Elke andere stand is gevaarlijk. Controleer regelmatig of de schroeven naar behoren zijn aangehaald.

De te snijden vlakke altijd vrij houden van kabels en andere voorwerpen.

Indien het toestel moet worden opgeheven om het te transporteren, dient u de motor stop te zetten en te wachten tot het gereedschap stilstaat.

NL

Vergewis u er zich van dat geen van de draaiende elementen beschadigd is en dat de draadspoel correct is geïnstalleerd en bevestigd alvorens het toestel aan te sluiten op het stroomnet. Tijdens het bedrijf mag u in geen geval tegen harde voorwerpen snijden. Enkel op die manier voorkomt u verwondingen van de bediener en een beschadiging van het toestel. Gebruik voor het onderhoud enkel originele wisselstukken. Herstellingen mogen enkel door een elektrovakman worden uitgevoerd. Voordat u de machine in gebruik neemt en na één of andere botsing dient u ze op tekens van slijtage of beschadiging te controleren en noodzakelijke herstellingen te laten doorvoeren. Hou altijd handen en voeten weg van de snij-inrichting, vooral als u de motor inschakelt. Na het uittrekken van een nieuwe draad dient u de machine altijd in haar normale werkpositie te houden voordat u ze inschakelt. Gebruik nooit wisselstukken of accessoires die niet door de fabrikant zijn voorzien of aanbevolen. Trek de netstekker uit het stopcontact voordat u de machine controleert, schoonmaakt of aan de machine werkt en als ze niet in gebruik is.

- Verwijder de accu voordat u de machine controleert, schoonmaakt of aan de machine werkt en als ze niet in gebruik is.

⚠ Let op : Na het stopzetten blijft de nylondraad nog enkele seconden draaien !



3. verklaring van het aanwijzingsbord (zie fig. 2) op het toestel

- 1: Waarschuwing !
- 2: Oogbeschermer dragen
- 3: Tegen vocht beschermen !
- 4: Lees de gebruiksaanwijzing alvorens het toestel in gebruik te stellen !
- 5: Hou derden weg uit de gevarezone !
- 6: Gereedschap loopt uit !

24

4. Technische gegevens :

Aantal omwentelingen no :	9000 min. ⁻¹
Snijcirkel :	Ø 24 cm
max. looptijd :	ca. 20 min.
Beschermingsklas :	III
Geluidsvermogen LWA :	85 dB(A)
Geluidsdruk niveau LPA :	75 dB(A)
verwisselbare NC accu :	14,4 V
Trillingswaarde gemeten aan het handvat volgens ISO 5349 :	< 2,5 m/s ²
Voedingseenheid :	
Netspanning :	230 V ~ 50 Hz
Uitgang :	
Nominale spanning :	18 V
Nominale stroom :	400 mA

Het geluid van de machine kan 85 dB(A) overschrijden. In dit geval zijn geluidswerende maatregelen voor de bediener vereist. Het geluid is gemeten volgens IEC 59 CO 11, IEC 704, DIN 45635 deel 21, NFS 31-031 (84/538/EWG). De waarde van de trillingen uitgaande van de handgreep bedraagt 1,2 m/s² en is bepaald volgens ISO 5349.

5. Montage beschermkap

- De beschermende kap de kop van de motor op steken (fig. 3) en vastmaken m.b.v. de bijgaande schroeven (fig. 4).

6. Montage handvat en steel

Het handvat op de bovenste steel monteren (fig. 5) en vervolgens de bovenste en onderste steel in elkaar steken (fig. 6).

7. Reglementair gebruik

Het toestel dient voor het snoeien van gazon, kleine grasvlakten, in de particuliere tuin voor eigen gebruik en in de hobbytuin. Als toestellen voor de particuliere tuin voor eigen gebruik en in de hobbytuin worden diegene beschouwd die niet worden gebruikt in openbare plantsoenen, parken, sportpleinen, langs

wegen en in de land- en bosbouw. Het behoorlijk gebruik van het toestel houdt in dat de bijgaande gebruiksaanwijzing van de fabrikant in acht wordt genomen.

Let op ! Wegens gevaar voor personen en materiële schade mag het toestel niet worden gebruikt om takken klein te snijden voor het composteren.

8. Inbedrijfstelling

De grastrimmer is enkel bedoeld om er gras mee te snijden.

Een korte of versleten nylondraad vermindert het snijvermogen.

LET OP ! Verwijder zeker de accu voordat u de draadlengte afstelt ! (Fig. 11)

De grastrimmer is voorzien van een gedeeltelijk automatisch draadtoevoersysteem. Bij elke bediening van het gedeeltelijk automatische draadtoevoersysteem wordt de draad automatisch verlengd zodat u uw gazon altijd met de optimale snijbreedte korter snijdt.

Gelieve er rekening mee te houden dat de slijtage van de draad verhoogd door de draadtoevoerautomatiek vaak te bedienen.

Aanwijzing:

Als u uw machine voor het eerst in werking stelt wordt het eventueel uitstekende overbodige eind van de snijdraad ingekort door het snijlemmet van de beschermkap.

Indien de draad bij de eerste inwerkingstelling te kort is, drukt u de knop op de draadspoel in en trekt u er de draad flink uit. Bij de eerste aanloop wordt de snijdraad automatisch op de optimale lengte ingekort.

Verwijder de mesafdekking (D). Voorzichtig ! Gevaar voor verwondingen (fig. 4) ! Breng nu de accu aan (fig. 11). Bij de eerste aanloop van de snijkop wordt de draad op de juiste lengte afgesneden (fig. 10). Een korte of versleten nylondraad vermindert het snijvermogen.

Gelieve de volgende instructies in acht te nemen teneinde het hoogste vermogen van uw grastrimmer te behalen :

- Gebruik de grastrimmer niet zonder

bescherming.

- Om uw grastrimmer in te schakelen drukt u de grendelknop in (fig. 1, pos. 2).
- Om uw grastrimmer uit te schakelen laat u de AAN/UIT-schakelaar weer los (fig. 1, pos. 2)
- Om uw grastrimmer uit te schakelen laat u de AAN/UIT-schakelaar weer los.
- De grastrimmer enkel nader bij het gras brengen als de schakelaar ingedrukt is, d.w.z. als de grastrimmer in werking is.
- Om correct te snijden het toestel zijdelings zwenken en vooruitgaan. Hou daarbij de grastrimmer met ca. 30° schuin (zie fig. 12 en 13).
- Bij lang gras moet het gras vanaf de top trapsgewijs korter worden gesneden (zie fig. 14).
- Maak gebruik van de beschermkap om een onnodige slijtage van de draad te vermijden.
- Hou de grastrimmer weg van harde voorwerpen om een onnodige slijtage van de draad te vermijden.

9. Verwisselen van draadspoel

LET OP ! Verwijder zeker de accu alvorens van draadspoel te verwisselen ! (Fig. 11)!

- Breng de mesafdekking aan.
- Druk zijdelings op de gekenmerkte plaatsen van de spoelafdekking en neem die af samen met de spoel (fig 7/8). Let er goed op dat u de veer niet kwijtspeelt.
- Neem de lege draadspoel uit.
- Leidt de uiteinden van de draad van de nieuwe draadspoel door de ogen van de spoelafdekking (fig. 9).
- Plaats de spoelafdekking met de spoel terug de spoelhouder in.
- Bij de eerste aanloop wordt de snijdraad automatisch op de optimale lengte ingekort.
- Mesafdekking afnemen. Voorzichtig ! Gevaar voor verwondingen!
- Bij de eerste aanloop van de snijkop wordt de draad op de juiste lengte afgesneden (fig. 10).

LET OP ! Weggeslingerde stukken van de nylondraad kunnen verwondingen veroorzaken.

10. Laden van de accu

- U kunt de accu verwijderen door de beide vergrendelingsklemmen (A) flink in te drukken terwijl u de accu naar beneden aftrekt (fig. 11).
- Vergelijk of de netspanning vermeld op het kenplaatje van het laadtoestel overeenkomt met

NL

de voorhanden zijnde netspanning. Verbindt de voeding (A) met de laadadapter (B). Steek de voeding het stopcontact in, de groene LED op de laadadapter gaat branden. (Fig. 15).

- Steek vervolgens de accu (C) de laadadapter in. De rode LED op de laadadapter brandt en signaleert het laden (fig. 15). De laadtijd bedraagt max. 4 uur als de accu leeg is. De laadtijd is overeenkomstig korter als er nog een restcapaciteit voorhanden is. Tijdens het laden kan de accu wat warm worden. Dat is echter normaal.

11. Onderhoud

- De grastrimmer uitschakelen en de accu trekken voordat u hem opbergt en schoonmaakt.
- Grasresten en verontreinigingen met een borstel van de beschermkap verwijderen.
- Het kunststoflichaam en de kunststofcomponenten schoonmaken m.b.v. een lichte huishoudreiniger en een vochtige doek.
- Gebruik voor het schoonmaken geen agressieve middelen of oplosmiddelen!
- De grastrimmer nooit met water afsputen.
- Vermijd zeker dat water het toestel binnendringt.
- Om u het opbergen van het toestel te vergemakkelijken kunt u de gemonteerde steel weer uiteen nemen. Te dien einde drukt u de beide vergrendelingsklemmen (A) flink samen terwijl u de beide steelhelften uit elkaar trekt (fig. 16).

LET OP : Eerst de accu verwijderen. (Fig. 11)

12. Bestellen van wisselstukken

- Gelieve bij het bestellen van wisselstukken volgende gegevens te vermelden :
- Type van het toestel
- Artikelnummer van het toestel
- Ident-nummer van het toestel
- Wisselstuknummer van het benodigde stuk.

13. Beheer van afvalstoffen

Zorg ervoor dat accessoires en de verpakking milieuvriendelijk worden gerecycleerd. Voor een soort bij soort recyclage zijn de kunststofstukken gekenmerkt.

1. Descripción del aparato (Fig. 1)

1. Acu:14,4 V /	45.115.38
2. Interruptor ON/OFF	34.112.10.01
3. Empuñadura adicional con tornillo	34.112.10.02
4. Cubierta de protección	34.112.10.03
5. Bobina de hilo	34.051.53
6. Fuente de alimentación	34.112.10.04
7. Adaptador de carga	34.112.10.05

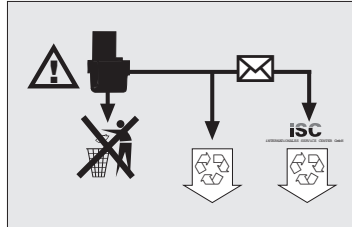

2. Indicaciones importantes



Lea detenidamente las instrucciones de servicio y respete todas las indicaciones contenidas en el manual. Familiarícese con el aparato, su uso correcto, así como las indicaciones de seguridad, con la ayuda de dichas instrucciones.

¡ATENCIÓN!

Por razones de seguridad, está prohibido el uso de la recortadora de césped a niños y jóvenes menores de 16 años, así como las personas no familiarizadas con estas instrucciones de uso.

- La batería recambiable de la sierra para ramas no se entrega cargada. Por ello, deberá proceder a cargarla antes de la primera puesta en marcha.
- El cartucho de baterías habrá alcanzado su capacidad máxima transcurridos aprox. cinco ciclos de carga/descarga.
- Las baterías de NC (níquel cadmio) se descargan también si no son utilizadas. Por lo tanto, cargue con regularidad las baterías.
- Observe los datos señalados en la placa indicadora del cargador de batería. Conecte el cargador de baterías exclusivamente a la tensión de alimentación mencionada en la placa indicadora.
- La batería se recalentará en caso de un empleo extremado. Antes de iniciar el proceso de carga, deje enfriar la batería a temperatura ambiente.
- No permita que la batería entre en contacto con fuego o agua.
- No utilice cartuchos de baterías defectuosos o deformados.
- ¡No abra el cartucho de baterías!
- Antes de su empleo lleve a cabo un examen visual del aparato. No utilice el aparato en caso de que los dispositivos de seguridad estén deteriorados o desgastados. No inhabilite ningún dispositivo de seguridad.
- Utilice el aparato exclusivamente conforme a uso previsto indicado en las presentes instrucciones de servicio.
- Vd. es responsable de la seguridad en la zona de trabajo.
- Verifique el material a segar antes de comenzar a trabajar. Retire todos los cuerpos extraños existentes y asegúrese de que no se introduce ninguno en el aparato durante su funcionamiento. Con todo, si al proceder a cortar hallase algún obstáculo, ponga la máquina fuera de servicio y retire dicho obstáculo.
- El cable del cargador deberá ser inspeccionado con regularidad para detectar signos de deterioro y envejecimiento (rozado), pudiendo sólo ser utilizado en buen estado.
- Trabaje solamente si las condiciones de visibilidad son adecuadas.
- Repare al trabajar en que su posición sea segura y firme. Tenga cuidado al andar hacia atrás: existe riesgo de tropezar.
- No deje nunca el aparato sin vigilancia en el lugar de trabajo. Si interrumpe su labor, deposite

Las baterías gastadas y defectuosas no deben tirarse a la basura casera. Pensando en la protección del medio ambiente recuerde: el cadmio es tóxico. Las baterías gastadas o defectuosas pueden ser remitidas gratuitamente a la empresa ISC GmbH para que sean eliminadas adecuadamente o bien ser entregadas en el puesto recolector apropiado. Pregunte cual es el puesto recolector apropiado en la oficina de administración de su municipio.

¡Atención, peligro!

¡Marcha por inercia del hilo de nilón!

E

- el aparato en un lugar seguro.
- En caso de interrumpir su labor para trasladarse a otra área de trabajo, es imprescindible que desconecte el aparato durante el traslado.
 - No utilice nunca el aparato con lluvia o en un entorno húmedo o mojado.
 - Proteja el aparato de la humedad y de la lluvia.
 - Mantenga el cargador y la recortadora de césped de batería fuera del alcance de los niños.
 - No utilice el cargador en una zona con vapores o líquidos inflamables.
 - No arroje baterías gastadas al fuego. ¡Peligro de explosión!
 - Evite el contacto con baterías que pierdan líquido. Dado el caso, limpie inmediatamente la zona de la piel afectada con agua y jabón. En caso de entrar electrolito líquido en los ojos, aclárelos con agua abundante durante 1 min. como mínimo. A continuación acuda en seguida a un médico.
 - Proteja el cargador y el cable de deterioros y cantos agudos. Los cables deteriorados deberán ser sustituidos inmediatamente por un electricista profesional.
 - No utilice cargadores de otras marcas para cargar las baterías acumuladoras.
 - El uso inadecuado, el utilizar otros cargadores o poner las baterías en otros tipos de aparatos, puede conducir a un defecto de dichas baterías e incluso existe peligro de daños corporales.
 - No cargue las baterías a una temperatura ambiente por debajo de los 10°C y por encima de los 40°C.
 - No guarde las baterías en un lugar cuya temperatura ambiente suba a más de 50°C.
 - No cortocircuite los contactos de las baterías.
 - No exponga los contactos de las baterías a materiales conductores o metálicos (¡Peligro de cortocircuito!).
 - No ponga las baterías en un recipiente junto con materiales conductores o metálicos (¡Peligro de cortocircuito!).
 - El cortocircuito en una batería puede iniciar un incendio o conducir a una explosión de las células de la batería.
 - No exponga las baterías a los efectos de la lluvia.
 - Antes de poner en marcha el aparato compruebe que el hilo de nylon no este tocando piedras u otros objetos.
 - Trabaje siempre con ropa adecuada para evitar heridas en la cabeza, manos o pies. Protéjase con un casco, unas gafas de seguridad (o una visera), botas altas (o zapatos resistentes y pantalones largos de ropa resistente) y póngase guantes de trabajo.
 - Aparte el aparato del cuerpo tan pronto como lo haya puesto en marcha.
 - No ponga el aparato en marcha si éste se halla en posición invertida o si no se halla en posición de trabajo correcta.
 - Desconecte el motor siempre que: no utilice el aparato, lo deje sin vigilancia, lo esté inspeccionando, el cable de conexión presente daños, esté sacando o cambiando la bobina. Desconéctelo también siempre que lo traslade el aparato de un lugar a otro.
 - Asegúrese de que otras personas, especialmente niños, así como animales domésticos, no se encuentren cerca de la zona en la que trabaje.
 - Durante el trabajo, manténgase a una distancia de al menos 5 metros de otras personas y animales.
 - No intente cortar objetos duros, evitará así el herirse usted mismo y dañar el aparato.
 - Utilice el borde del dispositivo de protección para mantener el aparato alejado de paredes, otras superficies y objetos frágiles.
 - No utilice el aparato nunca sin el dispositivo de protección.

⚠ ¡ATENCIÓN! El dispositivo de seguridad es esencial para garantizar su seguridad y la seguridad de terceros, así como un funcionamiento correcto de la máquina. La no observancia de estas disposiciones conlleva la pérdida del derecho a garantía, al mismo tiempo que origina una fuente potencial de peligros.

No intente detener el dispositivo de corte (hilo de nylon) con las manos. Espere siempre a que se detenga por sí solo. No utilice ningún otro hilo de nylon que no sea el original. En cualquier caso, no utilice jamás alambre en lugar del hilo de nylon. Manipule con cuidado el dispositivo de corte del hilo para evite accidentes. Mantenga limpias las aberturas del aire. Retire el enchufe de red después del uso y compruebe que no se haya deteriorado la máquina.

No intente cortar con el aparato césped que no crezca en el suelo; no intente, por ejemplo, cortar césped que crezca sobre muros o piedras, etc. En la zona de trabajo de la recortadora de césped, el usuario es responsable ante terceros de daños y perjuicios causados por la utilización del aparato. No cruce calles o caminos con el aparato encendido. Cuando no utilice el aparato, manténgalo en lugar seco y fuera del alcance de los niños. Utilice el aparato únicamente como se describe en este manual de instrucciones y

manténgalo en todo momento en posición vertical con respecto al suelo. Cualquier otra posición entraña riesgo. Compruebe periódicamente si los tornillos están apretados correctamente. Las superficies a cortar han de mantenerse despejadas en lo que respecta a cables y demás objetos. En caso de tener que elevar el aparato, será preciso detener el motor y esperar a que la herramienta se detenga.

Antes de conectar el aparato a la red eléctrica, asegúrese de que ninguna de las piezas giratorias se encuentre deteriorada y de que el carrete de hilo se halle correctamente instalado y asegurado.

Durante el funcionamiento, no deben realizarse cortes sobre objetos duros, solo de esta forma se evitarán posibles lesiones del usuario y deterioros del aparato. Para su mantenimiento utilice únicamente piezas de recambio originales. Las reparaciones sólo debe llevarlas a cabo un electricista profesional. Antes de la puesta en marcha del aparato y después de cualquier impacto, compruebe que no presente señales de desgaste o deterioro y consulte con el servicio de reparaciones en caso de ser necesario.

Mantenga siempre las manos y los pies alejados del dispositivo de corte, sobre todo, cuando conecte el motor. Después de haber extraído un nuevo hilo, ponga siempre la máquina en su posición de trabajo habitual, antes de conectarla. No emplee nunca repuestos o piezas de recambio que no hayan sido estipulados o recomendados por el fabricante.

Extraiga la batería antes de efectuar controles y limpiar el aparato o realizar trabajos en la misma, así como cuando no lo utilice.

⚠ Atención: ¡El hilo de nilón sigue girando por inercia tras haber apagado el aparato!



3. Explicación de la placa de indicaciones (véase la Fig. 2) situada en el aparato

- 1: ¡AVISO!
- 2: ¡Póngase gafas protectoras!
- 3: ¡Proteja el aparato de la humedad!
- 4: ¡Le rogamos se sirva observar atentamente estas instrucciones de uso antes de la puesta en marcha!
- 5: ¡Mantenga a terceras personas fuera de la zona de peligro!
- 6: ¡La herramienta se detiene por inercia!

4. Características técnicas

Revoluciones:	9000 min ⁻¹
Círculo de corte:	Ø 24 cm
Tiempo max. de funcionamiento:	unos 20 min.
Categoría de protección:	III
Nivel de intensidad acústica:	85 dB (A)
Nivel de potencia acústica:	75 dB (A)
Cartucho de NC:	14,4 V
El valor de vibración medido en la empuñadura según ISO 5349 es de:	
Equipo de alimentación:	< 2,5 m/s ²
Tensión de red:	230 V - 50 Hz.
Salida:	
Tensión de red:	18 V
Corriente nominal:	400 mA

El ruido producido por la máquina puede sobrepasar los 85 dB (A). En este caso, se deben tomar medidas de insonorización para el operario. El ruido se mide según la norma ISO 59 CO 11, IEC 704, DIN 45635 parte 21, NFS 31-031 (84/538/CEE). El valor de las vibraciones emitidas en la empuñadura asciende a 2,5 m/s² y fue determinado según la norma ISO 5349.

E**5. Montaje de la cubierta de protección**

- Coloque la cubierta de protección sobre el cabezal del motor (Fig. 3) y fíjela con los tornillos que se adjuntan (Fig. 4).

6. Montaje de empuñadura y mango

Monte la empuñadura sobre el mango superior (Fig. 5) y, a continuación, acople los mangos superior e inferior (Fig. 6).

7. Uso debido

El aparato es adecuado para cortar el césped, para uso privado en pequeñas superficies de césped. Se define como jardines privados o de hobby todos aquellos que no formen parte de instalaciones públicas, parques, polideportivos, calles, así como zonas agrícolas o forestales. La observancia de las instrucciones de uso especificadas por el fabricante constituye un requisito indispensable para manejar la máquina de forma adecuada.

¡ATENCIÓN! El aparato no debe emplearse para triturar material con el fin de obtener compost, para evitar que se produzcan daños personales y materiales.

8. Puesta en marcha

La recortadora ha sido diseñada únicamente para cortar césped.

Un hilo de nilón demasiado corto o usado reduce la potencia de corte del aparato.

¡ATENCIÓN! ¡Extraiga la batería a la hora de ajustar la longitud del hilo! (Fig. 11)

El recortabordes ha sido diseñado únicamente para cortar césped.

Un hilo de nilón demasiado corto o usado reduce la potencia de corte del aparato.

¡ATENCIÓN! ¡Extraiga la batería a la hora de ajustar la longitud del hilo! (Fig. 11)

El recortabordes dispone de un sistema prolongador de hilo parcialmente automático. Al accionar el sistema prolongador, el hilo se alarga de forma automática, de forma que siempre corte el césped con el ancho óptimo.

Tenga en cuenta que el desgaste del hilo aumenta con un accionamiento frecuente del sistema prolongador de hilo.

Advertencia:

Cuando la máquina se ponga en funcionamiento por primera vez, la cuchilla de la cubierta de protección cortará el extremo sobrante del hilo de corte que sobresalga eventualmente (Fig. 10).

Si el hilo es demasiado corto durante la primera puesta en marcha, pulse el botón de la bobina de hilo y tire con fuerza del hilo hacia fuera. En el primer arranque el hilo de corte se corta de forma automática a la longitud óptima (Fig. 10).

Retire la protección para las cuchillas. Atención: ¡Peligro de accidente! A continuación coloque la batería (Fig. 11). El hilo se corta a la longitud correcta cuando el cabezal de corte (Fig. 10) arranca por primera vez. Un hilo de nilón demasiado corto o usado reduce la potencia de corte del aparato.

Para obtener la potencia máxima de su recortadora de césped, siga atentamente las siguientes indicaciones:

- No utilice la recortadora de césped sin dispositivo de protección.
- No corte el césped cuando esté húmedo. Los mejores resultados los obtiene cuando el césped está seco.
- Para poner en marcha la recortadora de césped, pulse el botón de retención de la conexión (Fig. 1 / Pos. 2)
- Para apagar la recortadora de césped, vuelva a soltar el interruptor ON/OFF (Fig. 1 / Pos. 2).
- Acerque la recortadora al césped únicamente cuando el interruptor se encuentre pulsado, es decir, cuando el aparato esté en marcha.
- Para cortar correctamente, desplace lateralmente el aparato y avance hacia delante. Sostenga la recortadora con una inclinación de aprox. 30° para realizar el corte de césped (véase Fig. 12 y Fig. 13).
- Si la hierba ha crecido excesivamente empiece a cortar el césped por lo alto repitiendo el corte para conseguir la longitud deseada (véase Fig. 14).
- Utilice la cubierta de protección para evitar un desgaste innecesario del hilo.
- Mantenga la recortadora de césped alejada de objetos rígidos para evitar un desgaste innecesario del hilo.

9. Cambio de la bobina de hilo

¡ATENCIÓN! ¡Extraiga la batería antes de cambiar la bobina de hilo!

- Presione lateralmente las superficies marcadas en la cubierta de la bobina y retirelas con la bobina (Fig. 7/8). Asegúrese de que no se pierdan los muelles.
- Retire la bobina de hilo gastada.
- Introduzca los extremos del hilo de la nueva bobina en los ojales de la cubierta de la bobina (Fig. 9).
- Vuelva a insertar la cubierta con la bobina en el alojamiento de la misma.
- El hilo de nilón se acorta automáticamente hasta alcanzar una longitud óptima con la primera puesta en marcha.
- Retire la protección para las cuchillas
Atención: Peligro de accidente
- El hilo se corta a la longitud correcta al arrancar por primera vez el cabezal de corte.

¡ATENCIÓN! Los trozos de hilo de nilón que salgan proyectados pueden provocar lesiones.

10. Carga de la batería

- Para retirar la batería, presione ambas garras de enclavamiento (A) y luego retire la batería con un movimiento hacia atrás (Fig. 11).
- Compruebe que la tensión de red coincida con la especificada en la placa de identificación del cargador. Conecte la fuente de alimentación (A) al adaptador de carga (B). Introduzca la fuente de alimentación en el enchufe y se encenderá el LED verde del adaptador de carga. (Fig. 15).
- Enchufe la batería (C) al adaptador de carga. El LED rojo se enciende para indicar que está en proceso de carga (Fig. 15). Cuando la batería está vacía, el tiempo de carga es de aprox. 4 horas. El tiempo de carga es menor sobre la base de la capacidad residual existente. Es posible que la batería se caliente durante el proceso de carga. Esto es normal.

11. Mantenimiento y cuidados

- Apague el aparato y retire el enchufe antes de adecuar la recortadora de césped para su limpieza.
- Retire los residuos acumulados en la cubierta de protección con un cepillo.
- Limpie la carcasa y las piezas de plástico con un

detergente limpiahogar suave y un paño húmedo.

- ¡No utilice para la limpieza ni sustancias agresivas ni disolventes!
 - No rocíe nunca la recortadora de césped con agua para lavarla.
 - Es imprescindible evitar que el agua penetre en el aparato.
 - Para facilitar el almacenamiento del aparato sea sencillo, puede volver a desmontar el mango. Para ello, presione ambas garras de enclavamiento (A) y luego separe ambas mitades del mango (Fig. 16).
- ATENCIÓN:** Primero extraiga la batería. (Fig. 11)

12. Pedido de piezas de recambio

A la hora de pasar pedido de piezas de recambio, es preciso que indique los siguientes datos :

- Tipo de aparato
- Número de artículo del aparato
- Número de identificación del aparato
- Número de la pieza de recambio solicitada

13. Eliminación de residuos:

Deshágase del embalaje y de los accesorios de manera ecológica. Las piezas de plástico están marcadas en categorías para su reciclaje clasificado.

P**1. Descrição do aparelho (fig. 1)**

1. Bateria 14,4V	45.115.38
2. Botão ligar/desligar	34.112.10.01
3. Punho adicional com parafuso	34.112.10.02
4. Cobertura de protecção	34.112.10.03
5. Bobina do fio	34.051.53
6. Alimentador	34.112.10.04
7. Adaptador do carregamento	34.112.10.05

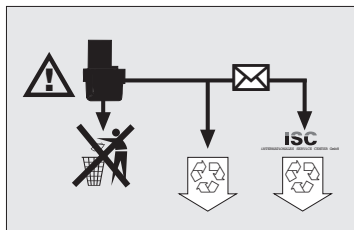
**2. Observações importantes**

Leia o manual de operação com atenção e observe as instruções constantes do mesmo. Familiarize-se por meio deste manual com o aparelho, o seu uso correcto e as instruções de segurança.

Atenção!

Por motivos de segurança não é permitido o uso deste roçador de relva sem fio por parte de crianças e jovens com idade inferior a 16 anos, assim como por pessoas que não estejam familiarizadas com o presente manual de instruções.

- O acumulador substituível não está carregado por ocasião da entrega. Por isso, antes de colocar o aparelho em funcionamento pela primeira vez, é preciso carregar o acumulador.
- O grupo acumulador alcança a sua capacidade máxima depois de aprox. cinco ciclos de carga/descarga.
- Os acumuladores NC também se descarregam quando não são usados. Por isso, carregue os acumuladores regularmente.
- Observe os dados indicados na placa de características do aparelho carregador. Ligue o aparelho carregador somente à tensão da rede indicada na placa de características.
- Em caso de solicitação elevada, o acumulador se aquece. Antes de proceder à carga, deixe o acumulador resfriar-se à temperatura ambiente.
- Não ponha o acumulador em contacto com fogo ou água.
- Não use grupos acumuladores defeituosos ou deformados.
- Não abra o grupo acumulador.

Atenção perigo!

O fio de nylon move-se por inércia após o desligamento!

- Faça uma inspecção visual do aparelho cada vez antes de usá-lo. Não use o aparelho se os dispositivos de segurança estiverem danificados ou desgastados. Nunca desligue os dispositivos de segurança.
- Use o aparelho exclusivamente para o fim indicado nestas instruções.
- V.S. é responsável pela segurança no lugar de trabalho.
- Examine o material a cortar antes de iniciar o trabalho. Elimine os corpos estranhos que houver. Observe durante o trabalho se existem corpos estranhos. Se, apesar disso, encontrar um obstáculo ao cortar, desligue o aparelho e tire o objecto estranho.
- Examine regularmente o cabo eléctrico, para ver se ele está danificado ou envelhecido (quebradiço); ele só deve ser usado em perfeito estado.
- Trabalhe somente se a visibilidade for suficiente.
- Ao trabalhar, V.S. sempre deve estar numa posição segura e firme. Cuidado ao andar para trás: há perigo de tropeçar!
- Nunca deixe o aparelho no lugar de trabalho sem vigiá-lo. Se interromper o trabalho, coloque o aparelho num lugar seguro.

- Se interromper o trabalho, para ir a um outro lugar, é indispensável desligar o aparelho.
- Nunca use o aparelho quando chover ou num ambiente húmido.
- Proteja o aparelho contra a humidade e a chuva.
- Guarde o carregador e o roçador de relva sem fio fora do alcance das crianças.
- Não use o aparelho carregador onde houver vapores e líquidos inflamáveis.
- Não deite acumuladores usados no fogo. Há perigo de explosão!
- Evite o contacto com acumuladores abertos. Se isso ocorrer, lave imediatamente a pele atingida com água e sabonete. Se o ácido do acumulador atingir um olho, lave o olho no mínimo durante 1 minuto com água. Depois consulte imediatamente um médico.
- Proteja o aparelho carregador e o cabo eléctrico contra danificações e arestas agudas. Cabos eléctricos danificados devem ser substituídos imediatamente por um electricista.
- Não carregue o acumulador com aparelhos carregadores de outros fabricantes.
- O uso inadequado de outros conjuntos carregadores e acumuladores pode causar defeitos do acumulador ou ferimentos.
- Não carregue o acumulador quando a temperatura for inferior a 10°C e superior a 40°C.
- Não conserve o acumulador num recinto onde a temperatura for superior a 50°C.
- Não ligue os contactos do acumulador em curto-circuito.
- Não toque nos contactos do acumulador com peças metálicas, condutoras da corrente eléctrica (há perigo de curto-circuito!)
- Não deite o acumulador num recipiente com peças metálicas, condutoras da corrente eléctrica (há perigo de curto-circuito!)
- Um curto-circuito do acumulador pode causar incêndios ou a explosão de elementos do acumulador!
- Não exponha o acumulador à chuva.
- Antes de ligar o aparelho, certifique-se de que o fio de nylon não deve tocar em pedras ou outros objectos.
- Durante o trabalho, use sempre roupa adequada, para evitar feridas na cabeça, nas mãos e nos pés. Use um capacete, óculos de segurança (ou uma viseira protectora) e botas de cano alto (ou calçados resistentes e uma calça comprida, de tecido resistente), bem como luvas.
- Quando o aparelho está em funcionamento, é indispensável mantê-lo sempre afastado do corpo!
- Não ligue o aparelho quando a parte inferior estiver voltada para cima ou quando ele não estiver na posição de trabalho.
- Desligue o motor quando não usar o aparelho, quando deixá-lo sem vigiância, ao controlar o mesmo, quando o cabo de alimentação estiver defeituoso, ao tirar ou substituir o carretel de fio ou ao transportar o aparelho.
- Mantenha o aparelho afastado de outras pessoas, especialmente crianças, e animais domésticos, porque a erva cortada e lançada à distância pode conter pedras e outros objectos duros.
- Durante o serviço, nenhuma outra pessoa nem um animal deve ficar a uma distância inferior a 5 metros do aparelho.
- Não corte em caso algum, dirigindo o aparelho contra objectos duros. Assim poderá evitar lesões do usuário e danificações do aparelho.
- Use a borda do dispositivo protector para manter o aparelho afastado de muros, superfícies e objectos quebradiços.
- Nunca use o aparelho sem o dispositivo protector.

⚠ ATENÇÃO! O dispositivo de segurança é fundamental para a sua segurança e de terceiros, assim como para um funcionamento correcto da máquina. A não observância desta norma provoca, para além do facto de ser criada uma potencial fonte de perigo, a perda do direito à garantia.

Não tente parar o dispositivo de corte (fio de nylon) com as mãos. Aguarde sempre até parar por si só. Não utilize nenhum outro fio de nylon que não seja o original. Não utilize de forma alguma fios metálicos em vez do fio de nylon. Preste especial atenção quando mexer no dispositivo utilizado para o corte do fio, já que se pode ferir facilmente no mesmo. Certifique-se de que as aberturas de ventilação estão limpas. Depois de cada utilização, retire a ficha da rede eléctrica e verifique a máquina quanto à existência de danos.

Não tente cortar relva que não cresça no solo; p. ex. em muros ou em pedras, etc. Na área de trabalho do roçador de relva, o operador é responsável perante terceiros pelos danos causados pela utilização do aparelho. Não atravesse estradas ou caminhos de cascalho com o aparelho ligado. Se não estiver a utilizar o aparelho, guarde-o num local seco e inacessível a crianças. Utilize o aparelho conforme descrito no manual de instruções e mantenha-o sempre em posição vertical em relação ao solo. Qualquer outra posição é perigosa. Verifique regularmente

P

se os parafusos estão correctamente apertados. Mantenha a área a cortar sempre livre de cabos eléctricos e de outros objectos. Se tiver de levantar o aparelho para o transporte, desligue previamente o motor e aguarde a paragem da ferramenta.

Antes de ligar o aparelho à rede eléctrica, assegure-se de que nenhum dos elementos rotativos está danificado e de que o rolo do fio está correctamente montado e apertado. Durante o funcionamento não pode de forma alguma cortar contra objectos duros, só assim é possível evitar ferimentos do operador e danos no aparelho. Para a reparação, utilize apenas peças sobressalentes originais. As reparações podem apenas ser efectuadas por um electricista. Antes da colocação da máquina em funcionamento e depois de qualquer impacto, inspeccione se há indícios de desgaste ou danos e mande efectuar as reparações eventualmente necessárias. Mantenha sempre as mãos e os pés afastados do dispositivo de corte, especialmente quando ligar o motor. Depois de puxar um fio novo, mantenha a máquina sempre na posição de trabalho normal antes de a ligar. Nunca utilize peças sobressalentes e acessórios que não tenham sido previstos ou recomendados pelo fabricante.

Retire a bateria antes de proceder a inspecções, limpezas ou trabalhos na máquina e sempre que esta não estiver a ser utilizada.

⚠ Atenção: Depois de depositar o aparelho, o fio de nylon continua em rotação durante mais alguns segundos!



3. Explicação da placa de indicação (ver fig. 2) no aparelho

- 1: Aviso!
- 2: Use óculos de protecção!
- 3: Proteger contra a humidade!
- 4: Leia o manual de instruções antes da colocação em funcionamento!
- 5: Mantenha terceiros afastados da zona de perigo!
- 6: A ferramenta continua a funcionar por inércia depois de o aparelho parar!

4. Dados técnicos

Número de rotações no:	9000 r.p.m.
Círculo de corte:	Ø 24 cm
Tempo máx. de operação:	aprox. 20 min.
Classe de protecção:	III
Nível de ruído LWA:	85 dB(A)
Nível da pressão acústica LPA:	75 dB(A)
Acumulador NC substituível:	14,4 V
As vibrações medidas no manípulo conforme ISO 5349 são de:	< 2,5 m/s ²

Equipamento de alimentação,

para ligação à rede:

Tensão da rede:	230 V, c.a., 50 Hz
-----------------	--------------------

Saída:

Tensão nominal:	18 V
Corrente nominal:	400 mA

O ruído da máquina pode exceder os 85 dB(A). Neste caso, o operador necessita de medidas de protecção acústica. O ruído foi medido de acordo com a norma IEC 59 CO 11, IEC 704, DIN 45635 parte 21, NFS 31-031 (84/538/CEE). O valor das vibrações sentidas no punho é de < 2,5 m/s², tendo esse resultado sido apurado segundo o método prescrito na norma ISO 5349.

5. Montagem da cobertura de protecção

- Coloque a cobertura de protecção sobre a cabeça do motor (figura 3) e aperte com os parafusos juntamente fornecidos (figura 4)

6. Montagem do punho e da barra

Monte o punho na barra superior (fig. 5) e a seguir uma a barra superior à inferior (fig. 6).

7. Utilização adequada

O aparelho destina-se a cortar relva e pequenas superfícies verdes ao nível doméstico e de jardinagem enquanto hobby. Como aparelhos de utilização doméstica e de jardinagem são considerados aqueles que não são utilizados em jardins públicos, parques, ginásios, nas estradas e na agricultura e silvicultura. A observância do manual de utilização do fabricante juntamente fornecido é uma condição fundamental para uma utilização adequada do aparelho.

Atenção! Devido ao perigo que constitui para as pessoas e aos danos materiais, não se pode utilizar o aparelho para trituração para efeitos de compostagem.

8. Colocação em funcionamento

O roçador de relva destina-se apenas ao corte de relva.

Quando o fio de nylon está curto ou gasto o rendimento de corte é menor.

ATENÇÃO! Durante o ajuste do comprimento do fio retire sempre a bateria! (Fig. 11)

O roçador de relva dispõe de um sistema de extensão do fio parcialmente automático. Sempre que accionar o sistema de extensão do fio parcialmente automático, o fio avança automaticamente para que possa cortar sempre a relva com a melhor largura de corte. Preste atenção que o desgaste do fio aumenta devido à activação frequente do sistema automático do fio.

Nota:

Se a sua máquina for colocada pela primeira vez em funcionamento, a extremidade saliente e excedente do fio de corte é cortada pela lâmina de corte da cobertura de protecção.

Se na primeira colocação em funcionamento o fio for demasiado curto, prima o botão na bobina do fio e puxe o fio com força para fora. Aquando do primeiro arranque o fio de corte é cortado automaticamente para o comprimento ideal.

Retire o resguardo. Cuidado:

Perigo de ferimento! Coloque agora a bateria (fig. 11). Aquando do primeiro arranque da cabeça de corte, o fio é cortado para o comprimento correcto (fig. 10). Um fio de nylon curto ou gasto resulta num rendimento de corte baixo.

Para obter o maior rendimento do seu roçador de relva, deve respeitar as seguintes instruções:

- Não utilize o roçador de relva sem o dispositivo de segurança.
- Não corte a relva se esta estiver molhada. Os melhores resultados são obtidos com a relva seca.
- Prima o botão de ligação e bloqueio para ligar o roçador de relva (fig. 1 / pos. 2).
- Para desligar o roçador de relva, solte novamente o botão ligar/desligar (fig. 1 / pos. 2).
- Aproxime o roçador à relva apenas se o interruptor estiver premido, isto é, se o roçador de relva estiver em funcionamento.
- Para cortar correctamente a relva, oscile o aparelho para o lado e ande para a frente. Segure o roçador de relva inclinado num ângulo de aprox. 30° (ver fig. 12 e fig. 13).
- Se a relva estiver comprida, comece a cortá-la progressivamente a partir da ponta (ver fig. 14).
- Aproveite a cobertura de protecção para evitar um desgaste desnecessário do fio
- Mantenha o roçador de relva afastado de objectos duros para evitar um desgaste desnecessário do fio.

9. Substituição da bobina de fio

ATENÇÃO! Antes da substituição da bobina de fio retire sempre a bateria! (Fig. 11)

- Coloque o resguardo.
- Pressione lateralmente as áreas assinaladas da cobertura da bobina e retire-as juntamente com a bobina (figura 7/8). Assegure-se de que não

P

- perde a mola.
- Retire a bobina vazia do fio.
 - Conduza as extremidades do fio da nova bobina de fio pelos olhais da cobertura da bobina (figura 9).
 - Coloque a cobertura da bobina com a bobina novamente no respectivo suporte.
 - Quando do primeiro arranque o fio de corte é cortado automaticamente para o comprimento ideal.
 - Retire o resguardo. Cuidado: Perigo de ferimento
 - Quando do primeiro arranque da cabeça de corte, o fio é cortado para o comprimento correcto (fig. 10).

ATENÇÃO! As partes do fio de nylon projectadas podem provocar ferimentos.

10. Carregar a bateria

- Pode retirar a bateria, premindo bem os dois retentores (A) e puxando a bateria para trás (fig. 11).
- Compare se a tensão de rede indicada na placa de características do carregador corresponde à tensão de rede existente. Ligue o alimentador (A) ao adaptador de carregamento (B). Ligue o alimentador à tomada, o LED verde no adaptador de carregamento fica aceso (Fig. 15).
- Insira a bateria (C) no adaptador de carregamento. O LED vermelho no alimentador de carregamento está aceso e mostra o processo de carregamento (fig. 15). Quando a bateria está descarregada o tempo de carregamento é de aprox. 4 horas. Se existir uma carga residual, o tempo de carregamento é respectivamente menor. A bateria pode aquecer um pouco durante o carregamento. É normal que isso ocorra.

11. Manutenção e conservação

- Desligue o roçador de relva e retire a ficha da corrente eléctrica antes de o guardar e limpar
- Remova as acumulações na cobertura de protecção com uma escova
- Limpe o corpo em plástico e as peças plásticas com um detergente suave e um pano húmido
- Não utilize agentes ou dissolventes abrasivos para a limpeza!
- Nunca salpique o roçador de relva com água.
- Evite absolutamente a entrada de água no aparelho.
- Para facilitar o armazenamento do aparelho,

pode voltar a desmontar a barra instalada. Para esse efeito prima bem os dois retentores (A) e separe as duas metades da barra (fig. 16).

ATENÇÃO: Primeiro retire a bateria. (Fig. 11).

12. Encomenda de peças sobressalentes

Para encomendar peças sobressalentes, devem ser efectuadas as seguintes indicações:

- Modelo do aparelho
- Número do artigo do aparelho
- N.º identificação do aparelho
- N.º peça sobressalente necessária

13. Eliminação

Os acessórios e a embalagem devem ser colocados nos ecopontos para efeitos de reciclagem. Os tipos de plásticos vêm devidamente identificados para facilitar a triagem.

1. Beskrivning av maskinen (bild 1)

1. Batteri 14,4 V	45.115.38
2. Strömbrytare	34.112.10.01
3. Extrahandtag med skruv	34.112.10.02
4. Skyddskåpa	34.112.10.03
5. Trådspole	34.051.53
6. Nätaggregat	34.112.10.04
7. Laddare	34.112.10.05

2. Viktiga anvisningar



Var vänlig läs noga igenom bruksanvisningen och beakta anvisningarna. Gör er med ledning av denna bruksanvisning förtrogen med redskapet, hur det används på rätt sätt samt säkerhetsanvisningarna.

Obs!
Av säkerhetsskäl får barn och ungdomar under 16 år samt personer som inte har tagit del av denna bruksanvisning inte använda den batteridrivna grässtrimmern.

- Den växelbara ackumulatören är inte laddad vid leveransen. Den måste därför laddas upp före första driftstart.
- Ackumulatorpaketet har uppnått sin maximala kapacitet efter ca fem urladdnings / uppladdningscykler.
- NC-ackumulatörer urladdas även om de inte används. Ladda därför ackumulatörerna regelbundet.
- Beakta angivna data på laddningsredskapets typplåt. Laddningsredskapet får endast anslutas till den nätspänning som anges på typplåten.
- Vid stark påfrestning blir ackumulatören varm. Låt den kylas till rumstemperatur innan ni påbörjar uppladdningen.
- Ackumulatören får inte komma i beröring med eld eller vatten.
- Använd inga defekta eller deformerade ackumulatorpaket.
- Öppna inte ackumulatorpaketet!

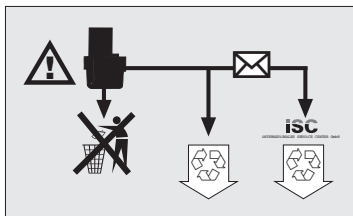

Förbrukade och defekta ackumulatörer får inte slängas i soporna. Tänk på miljöskyddet; kadmium är giftigt. Förbrukade och defekta ackumulatörer kan sändas kostnadsfritt till firma ISC GmbH eller lämnas till lämpliga uppsamlingsställen för fackmässig avfallshantering. Fråga hos kommunförvaltningen efter lämpliga uppsamlingsställen.

Varning! Fara! Nylontråden efterroterar!

- Före varje användning ska redskapet synas. Använd inte redskapet om säkerhetsanordningarna är skadade eller slitna. Sätt aldrig säkerhetsanordningarna ur kraft.
- Redskapet får endast användas i det syfte som anges i denna bruksanvisning.
- Ni är ansvarig för säkerheten i arbetsområdet.
- Kontrollera skärgodset före arbetets början. Avlägsna främmande föremål. Beakta främmande föremål under arbetets gång. Om ni ändå skulle stöta på ett hinder vid klippningen, stäng av maskinen och avlägsna det.
- Uppladdningskabeln måste kontrolleras regelbundet att den ej är skadad eller har blivit gammal och får bara användas i oklanderligt skick.
- Arbeta bara vid goda siktförhållanden.
- Ge akt på att ni alltid står säkert och stabilt under arbetet. Var försiktig då ni går baklänges, risk att snubbla!
- Låt aldrig redskapet ligga på arbetsplatsen utan tillsyn. Om ni måste avbryta arbetet ska redskapet förvaras på ett säkert ställe.
- Om arbetet måste avbrytas för att ni ska bege er till ett annat arbetsområde, stäng av redskapet medan ni beger er dit.
- Redskapet får aldrig användas om det regnar eller i fuktig eller våt omgivning.
- Skydda redskapet mot fukt och regn.
- Förvara laddaren och grässtrimmern utom räckhåll för barn.

S

- Uppladdningsredskapet får inte användas i närheten av ångor och brandfarliga vätskor.
- Förbrukade Akkumulatörer får inte kastas i eld. Risk för explosioner.
- Undvik kontakt med läckande ackumulatörer. Om så skulle ske, tvätta genast av det hudparti som varit i kontakt med ackumulatören med tvål och vatten. Om ni skulle få ackumulatorsyra i ögonen, spola ögat minst 1 minut med vatten. Sök sedan genast upp en läkare.
- Skydda uppladdningsredskapet och ledningen mot skador och skarpa kanter. Skadade kablar ska omedelbart bytas ut hos en elektroackman.
- Akkumulatören ska inte laddas med uppladdningsredskap från en annan tillverkare.
- Ett icke fackmässigt bruk i förbindelse med andra uppladdningsstationer och ackumulatorapparater kan leda till att ackumulatören skadas samt till kroppsskador.
- Ladda inte upp ackumulatören vid temperaturer under 10 grader och över 40 grader.
- Förvara inte ackumulatören i ett rum där temperaturen är högre än 50 grader.
- Kortslut inte ackumulatörns kontakter.
- Vidrör inte ackumulatörkontakterna med metalldelar och ledande delar (kortslutningsrisk)
- Lägg inte ackumulatören i en behållaren med metalldelar eller ledande delar (kortslutningsrisk)
- En kortslutning i ackumulatören kan leda till brand respektive explosion av ackumulatorcellerna.
- Utsätt inte ackumulatören för regn.
- Innan ni kopplar på redskapet, försäkra er om att nylontråden inte vidrör stenar eller andra föremål.
- Ha alltid lämplig klädsel på er för att förhindra skador på huvudet, händerna och fötterna. Bär alltid hjälm, skyddsglasögon, höga stövlar (eller stabila skor och långbyxor av stabilt tyg) och arbetshandskar.
- När redskapet är igång måste det hållas från kroppen.
- Koppla inte på redskapet om det är omvänt respektive om det inte befinner sig i arbetsläge.
- Stäng av motorn när: ni inte använder redskapet, det ligger utan tillsyn, ni kontrollerar att försörjningskabeln är skadad, ni tar ut respektive byter ut spolen, ni transporterat redskapet från en plats till en annan.
- Håll redskapet oåtkomligt för andra personer, i synnerhet barn och husdjur; i det klippta och uppvirvlande gräset kan det finnas stenar och andra föremål.
- Under arbetet bör ni hålla ett avstånd på minst fem meter till andra personer och djur.
- Klipp inte mot hårda föremål. På så sätt undviker ni att skada er och att det blir skador på redskapet.

- Använd skyddsanordningens kant för att hålla redskapet borta från murar, olika ytor samt bräckliga saker.
- Använd aldrig redskapet utan skyddsanordningen.

⚠ VARNING! Skyddsanordningen ska skydda dig och andra personer och är mycket viktig för att grästrimmern ska fungera på avsett vis. Om detta inte beaktas och grästrimmern ändå används, utgör maskinen inte endast en potentiell riskkälla, utan leder även till att alla garantianspråk upphör att gälla.

Försök aldrig hålla fast trimningsanordningen (nylontråden) med händerna. Vänta alltid tills den har stannat helt. Använd endast originalnylontråd. Använd under inga omständigheter metalltråd istället för nylontråd. Var försiktig så att du inte skadar dig på maskindelen som är avsedd att skära av nylontråden till lämplig längd. Se till att ventilationsöppningarna är rena från smuts. Dra ut stickkontakten efter användning och kontrollera om maskinen är skadad. Försök inte att trimma av gräs som inte växer på marken; försök t ex inte att trimma av gräs som växer på murar eller på stenar. Användaren är själv ansvarig för ev. skador som har förorsakats av grästrimmern inom dess arbetsområde. Se till att grästrimmern är fränkopplad när du korsar vägar eller singelstigar. När du inte använder grästrimmern ska du se till att den förvaras på en torr plats utom räckhåll för barn. Använd endast grästrimmern enligt de beskrivningar som ges i denna bruksanvisning och håll den alltid lodrätt mot marken. Alla andra ställningar är farliga. Kontrollera regelbundet att skruvarna är ordentligt åtdragna.

Se till att ytan där du ska arbeta med grästrimmern är fri från kablar och andra föremål. Om du måste lyfta grästrimmern inför transport, måste du först koppla ifrån motorn och sedan vänta tills verktyget har varvat ner helt. Innan du ansluter grästrimmern till nätet ska du försäkra dig om att inga av de roterande delarna är skadade samt att trådrollen är rätt insatt och monterad.

När du använder grästrimmern får du under inga omständigheter trimma mot hårda föremål eftersom detta annars kan leda till personskadorna eller skador på grästrimmern. Vid reparation får endast originalreservdelar användas.

Reparationer får endast utföras av en behörig elektriker. Innan du tar maskinen i drift och varje gång som maskinen har stött emot någonstans måste du kontrollera om maskinen är sliten eller

skadad. Lämna in den för reparation vid behov.
Se alltid till att dina händer och fötter inte är i närheten av trimningsanordningen, framför allt när du kopplar in motorn.
Efter att du har dragit ut en ny tråd måste du hålla grässtrimmern i normalt arbetsläge innan du kopplar in maskinen. Använd endast reserv- och tillbehörsdelar som är avsedda för maskinen eller har rekommenderats av tillverkaren.
Dra alltid ut batteriet om du vill kontrollera, rengöra eller genomföra arbetsuppgifter vid maskinen samt om du inte använder maskinen.



⚠ Varning! Efter att du har kopplat ifrån grässtrimmern fortsätter nylontråden att rotera ytterligare ett par sekunder.

3. Förklaring av skylten (se bild 2) på maskinen

- 1: Varning!
- 2: Använd ögonskydd!
- 3: Skydda grässtrimmern mot fuktig omgivning!
- 4: Läs igenom bruksanvisningen innan du använder maskinen!
- 5: Se till att inga andra personer finns i farozonen!
- 6: Verktuget efterrotter!

4. Tekniska data:

Varvtal n_0 :	9000 min. ⁻¹
Skärkrets	Ø 24 cm
Max. gångtid	ca. 20 min.
Skyddsklass	III
Ljudeffektnivå LWA	85 dB (A)
Ljudtrycknivå LPA	75 dB (A)
NC Växelackumulator	14,4 V
Det enligt ISO 5349 uppmätta vibrationsvärdet på handtaget uppgår till:	< 2,5 m/s ²
Nätindel:	
Nätspänning	230 V ~ 50 Hz
Utgång:	
Nominell spänning	15 V
Nominell ström	450 mA

Bullret från denna maskin kan överskrida 85 dB(A). I sådana fall måste användaren skyddas med bullerskyddande åtgärder. Bullernivån har mätts upp enl. IEC 59 CO 11, IEC 704, DIN 45635 del 21, NFS 31-031 (84/538/EEG). Vibrationerna i handtaget uppgår till < 2,5 m/s² och har mätts upp enl. ISO 5349.

5. Montera skyddskåpa

- Skjut skyddskåpan på motorhuvudet (bild 3) och fäst med bifogade skruvar (bild 4).

6. Montera handtag och stång

Montera handtaget på den övre stängen (bild 5) och skjut därefter samman den övre och undre stängen (bild 6).

7. Ändamålsenlig användning

Maskinen är avsedd för trimning av gräsmattor och mindre gräsytor i privata och hobbyanlagda trädgårdar. Maskiner för sådana trädgårdar får inte användas till offentliga grönområden, parker, sportanläggningar, gator eller inom lant- och skogsbruk. En förutsättning för ändamålsenlig användning av maskinen är att tillverkarens bruksanvisning beaktas.

S

Varning! För att undvika personskador samt materiella skador får maskinen inte användas till att finfördela material inför kompostering.

8. Driftstart

Grästrimmern är endast avsedd för gräsröjning (trimning).
En kort eller sliten nylontråd ger dåliga trimningsresultat.

WARNING! Dra alltid ut batteriet innan du ställer in trådlängden! (Bild 11)

Grästrimmern innehåller ett delautomatiskt trådförlängningssystem. Varje gång det delautomatiska trådförlängningssystemet aktiveras, förlängs tråden automatiskt så att du alltid kan trimma gräset med optimal trimningsbredd. Tänk på att tråden slitits fortare ju oftare du använder trådförlängningsautomatiken.

Obs!
Om du tar maskinen i drift för första gången, kommer kniven i skyddsskåpan att korta av eventuell överflödigt tråd (Bild 10).

Om tråden är för kort vid första driftstart, tryck in knoppen på trådspolen och ryck kraftigt ut tråden. Vid första uppstart kommer trimmertråden automatiskt att kortas till optimal längd (Bild 10).

Ta bort knivskyddet. Akta:
Risk för skador! Sätt därefter i batteriet (bild 11). När skärhuvudet startas för första gången kommer tråden att skäras till rätt längd (bild 10). En kort eller sliten nylontråd ger dåliga trimningsresultat.

Beakta följande anvisningar för att få ut största möjliga prestanda av din grästrimmer:

- Använd inte grästrimmern utan skyddsanordning.
- Använd inte grästrimmern om gräset är blött. Bästa resultat får du om gräset är torrt.
- Tryck in inkopplings-spärknappen för att koppla in grästrimmern (bild 1 / pos. 2).
- Släpp strömbrytaren (bild 1 / pos. 2) för att koppla ifrån grästrimmern.
- För endast grästrimmern mot gräset medan du håller strömbrytaren intryckt, dvs. grästrimmern är i drift.
- För att gräsröja på rätt sätt ska du luta grästrimmern en aning och svänga den medan du går framåt. Håll grästrimmern i ca 30° lutning

(se bild 12 och bild 13).

- Om gräset är högt måste du kapa det stegvis (se bild 14).
- Använd skyddsskåpan för att undvika att nylontråden slitits onödigt mycket.
- Kör inte med grästrimmern intill hårda föremål eftersom detta leder till onödigt slitage på tråden.

9. Byta ut trådspole

WARNING! Dra tvunget ut batteriet innan du byter ut trådspolen (bild 11)!

- Sätt på knivskyddet.
- Tryck in spollocket vid markeringarna på sidan och ta av locket samt spole (bild 7 / 8). Var försiktig så att du inte förlorar fjädern.
- Ta ut den tomma trådspolen.
- För den nya trådspolens trådändar genom öppningarna i spollocket (bild 9).
- Sätt tillbaka spollocket samt spolen i spolfästet.
- Vid första uppstart kommer trimmertråden automatiskt att kortas till optimal längd.
- Ta av knivskyddet. Akta: Risk för skador.
- När skärhuvudet startas för första gången kommer tråden att skäras till rätt längd (bild 10).

WARNING! Risk för personskador om nylontråd slungas iväg!

10. Ladda upp batteriet

- För att ta ut batteriet, tryck in de båda spärrarna (A) och dra sedan batteriet bakåt (bild 11).
- Kontrollera att nätspänningen som anges på laddarens typskylt stämmer överens med nätspänningen i vägguttaget. Anslut nättaggregatet (A) till laddaren (B). Anslut nättaggregatet till stickuttaget. Den gröna lampan på laddaren tänds (bild 15).
- Sätt in batteriet (C) i laddaren. Den röda lampan på laddaren tänds och indikerar att laddningen genomförs (bild 15). Batteriets laddningstid uppgår till ca 4 timmar. Om batteriet inte är tomt är laddningstiden kortare. Medan batteriet laddas upp värms det en aning. Detta är dock normalt.

11. Underhåll och skötsel

- Koppla ifrån grästrimmern och dra ut stickkontakten innan du ställer undan och rengör maskinen.
- Ta bort avlagringar på skyddsskåpan med en

borste.

- Plastkåpan och de övriga plastdelarna kan rengöras med ett svagt hushållsrengöringsmedel och en fuktig tygduk.
- Maskinen får inte rengöras med aggressiva medel eller lösningsmedel.
- Spruta aldrig av grästrimmern med vatten.
- Vatten får under inga omständigheter tränga in i maskinen.
- För att grästrimmern ska vara lättare att förvara kan den sammansatta stängen tas isär på nytt. Tryck in de båda spärrarna (A) och dra samtidigt isär de båda stängerna (bild 16).
OBS! Ta först ut batteriet (bild 11).

12. Reservdelsbeställning

Ange följande uppgifter när du beställer reservdelar:

- Maskintyp
- Maskinens artikelnummer
- Maskinens ID-nr.
- Reservdelsnumret för reservdelen

13. Avfallshantering

Tillbehör och förpackningsmaterial kan lämnas in för miljövänlig återvinning. Plastdelarna har markerats för att underlätta källsorteringen.

FIN

1. Laitteen kuvaus (kuva 1)

1. Akku 14,4V	45.115.38
2. Päälle-pois-kytkin	34.112.10.01
3. Tukikahva ja ruuvi	34.112.10.02
4. Suojakupu	34.112.10.03
5. Lankapuola	34.051.53
6. Verkkolaite	34.112.10.04
7. Lataussovitin	34.112.10.05

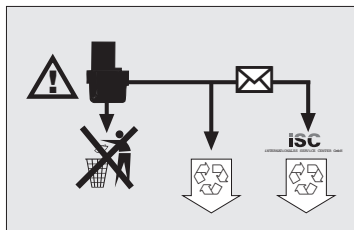

2. Tärkeitä ohjeita



Olkaa hyvä ja lukekaa käyttöohje huolellisesti läpi ja noudattakaa annettuja ohjeita. Tutustukaa tämän käyttöohjeen avulla laitteeseen, sen oikeaan käyttöön sekä turvallisuusohjeisiin.

Huomio!

Turvallisuussyistä eivät lapset tai alle 16-vuotiaat nuoret sekä sellaiset henkilöt, jotka eivät ole perehtyneet tähän käyttöohjeeseen, saa käyttää akkukäyttöistä ruohonleikkuria.

- Vaihtoakku ei ole toimitettaessa ladattu. Ennen ensikäyttöä on akku siksi ladattava.
- Akkusarja on saavuttanut suurimman tehonsa n. viiden tyhjennys-/latausjakson jälkeen.
- NC-akut tyhjenevät silloinkin, kun niitä ei käytetä. Ladatkaa siksi akut säännöllisin väliajoin.
- Huomioikaa lataajan tyyppikilvessä annetut tiedot. Liittäkää lataaja vain tyyppikilvessä ilmoitettuun verkkojännitteeseen.
- Akku lämpenee kovassa rasituksessa. Antakaa sen jäähtyä huoneenlämpöiseksi ennen lataamisen alkua.
- Älkää saattako akkua kosketuksiin veden tai tulen kanssa.
- Älkää käyttäkö viallisia tai vääristyneitä akkusarjoja.
- Älkää avatko akkusarjaa!

Loppuunkuluneet ja vahingoittuneet akut eivät kuulu kotitalousjätteisiin. Muistakaa ympäristönsuojelu. Kadmium on myrkyllistä. Loppuunkäytetyt ja vialliset akut voitte lähettää ISC GmbH:lle asianmukaista hävitystä varten tai toimittaa ne sopivaan kierrätyspisteeseen. Tiedustelkaa kierrätyspistettä kuntanne hallinnosta.

Varo vaaraa!

Nailonlanka pyörii sammuttamisen jälkeenkin!

- Katsokaa ennen joka käyttöä, onko laite kunnossa. Älkää käyttäkö sitä, jos turvalaitteet ovat vahingoittuneet tai kytketty pois päältä. Älkää koskaan estäkö turvalaitteiden toimintaa.
- Käyttäkää laitetta ainoastaan tämän käyttöohjeen mukaisiin tarkoituksiin.
- Te olette vastuussa työalueen turvallisuudesta.
- Tarkastakaa leikattava alue ennen työn alkua. Poistakaa vieraat esineet. Jos kuitenkin leikkaustyön aikana löytyy esteitä, pysäyttäkää kone ja poistakaa este.
- Latauskaapeli on tarkistettava säännöllisesti vaurioiden ja muutosten (haurastumisen) varalta, ja sitä saa käyttää vain moitteettomassa kunnossa.
- Työskennelkää vain riittävien näköolosuhteiden vallitessa.
- Huolehittakaa aina siitä, että asemanne on vakaa ja turvallinen työn aikana. Olkaa varovainen taaksepäin liikkuessanne - kompastumisvaara!
- Älkää koskaan jättäkö laitetta lojumaan yksin työkohteeseen. Jos keskeytätte työn, viekää laite turvalliseen paikkaan.
- Jos keskeytätte työn siirtyäksenne uudelle työalueelle, on laite ehdottomasti sammuutettava ennen sinne siirtymistä.
- Älkää käyttäkö laitetta sateella tai kosteassa, märässä ympäristössä.
- Suojatkaa laitetta kosteudelta ja sateelta.
- Säilytä laturi ja akkuruohonleikkuri poissa lasten ulottuvilta.

- Lataajaa ei saa käyttää höyryjen tai paloalttiiden nesteiden lähellä.
- Älkää heittäkö käytettyjä akkuja avotuleen.
- Räjähdyksivaara!
- Vältä akkua ylivuotaneisiin akkuihin koskettamista. Jos näin kuitenkin käy, on kyseinen ihoalue puhdistettava heti vedellä ja saippualla. Jos akun happoa joutuu silmiin, on silmää huuhdeltava vedellä vähintään 1 minuutti ja sitten hakeuduttava lääkäriin.
- Suojatkaa lataajaa ja sen johtoa vaurioilta sekä teräviltä reunoilta. Vahingoittuneet johdot on heti toimitettava sähköalan ammattilaisen vaihdettavaksi.
- Älkää ladatko akkua muiden valmistajien lataajilla.
- Asiaton käyttö yhteydessä vieraisiin lataajiin ja akkulaitteisiin voi johtaa akun vahingoittumiseen tai tapaturmiin.
- Älkää ladatko akkua, jos lämpötila on alle 10°C tai yli 40°C.
- Älkää säilyttäkö akkua huoneessa, jonka lämpötila on yli 50°C.
- Älkää aiheuttako akun kontaktien lyhytsulkuja.
- Älkää koskettako akun kontakteja johtavilla metallikappaleilla. Lyhytsulun vaara!
- Älkää panko akkua samaan laatikkoon johtavien metallikappaleiden kanssa. Lyhytsulun vaara.
- Akun lyhytsulku voi aiheuttaa tulipalon tai akun kennojen räjähtämisen.
- Älkää jättäkö akkua sateeseen.
- Ennen laitteen käynnistämistä varmistukaa siitä, ettei nailonlanka koske kiviin tai muihin esineisiin.
- Käyttäkää aina työskennellessänne sopivaa vaatetusta välttääksenne pään, käsien tai jalkojen loukkaantumisia. Käyttäkää siksi suojakypäriä, suojalaseja (tai kaarisuojasta), saappaita (tai tukevia kenkiä ja vahvakankaisia pitkiä housuja) sekä työkasineita.
- Laitetta on sen toimissa pidettävä pois päin vartalosta!
- Älkää käynnistäkö laitetta, kun se on ylösalaisin tai ei oikeassa työasennossa.
- Sammuttakaa moottori kun: ette käytä laitetta, jätätte laitteen lojumaan, tarkastatte laitetta, huoltojohto on vahingoittunut, vaihdatte/poistatte puolan, kuljettatte laitetta paikasta toiseen.
- Pitäkää laite etäällä muista ihmisistä, varsinkin lapsista ja myös kotieläimistä; leikatussa ja ympäriravistellussa ruohossa voi olla kiviä tai jotain esineitä.
- Pitäkää työn aikana vähintään 5 m välimatkaa ihmisiin ja eläimiin.
- Älkää leikatko kovia esineitä vasten. Tätän välttämiseksi on oltava varuillaan loukkaantumisia sekä laitteen vahingoittumiselta.

- Käyttäkää turvasuojuksen reunaan pitämään laite poissa seinien, eri pintojen sekä särkyvien esineiden läheltä.
- Älkää koskaan käyttäkö laitetta ilman turvasuojasta.

⚠ HUOMIO! Turvasuojus on ehdottoman tärkeä oman turvallisuutesi sekä muiden henkilöiden turvallisuuden ja koneen moitteettoman toiminnan vuoksi. Tämän määräyksen noudattamatta jättäminen luo mahdollisen vaaranlähteen ja aiheuttaa takuun raukeamisen.

Älä yritä pysäyttää leikkauksivälinettä (nailonlankaa) käsin. Odota aina, kunnes se pysähtyy itse. Älä käytä muuta kuin alkuperäisnailonlankaa. Älä missään tapauksessa käytä metallilankaa nailonlangan asemesta. Varo langan katkaisulaitetta, siihen voi helposti loukata kätensä. Huolehdi siitä, että ilmanottoaukkoihin ei kerry likaa. Irrota käytön jälkeen verkkopistoke ja tarkasta, onko laitteeseen tullut vaurioita.

Älä yritä leikata koneella sellaista ruohoa, joka ei kasva maassa; älä esim. yritä leikata muurissa tai kiven päällä yms. kasvavaa ruohoa.

Ruohotrimmarin työalueella käyttäjä on vastuussa laitteen käytöstä muille henkilöille aiheutuvista vahingoista. Älä ylitä käyvän koneen kanssa katuja tai sorateitä. Kun et käytä konetta, säilytä se kuivassa tilassa poissa lasten ulottuvilta. Käytä konetta vain tässä käyttöohjeessa annetun kuvauksen mukaisesti ja pidä se aina maahan nähden pystyasennossa. Kaikki muut asennot ovat vaarallisia. Tarkista säännöllisin väliajoin, että ruuvit ovat kireällä.

Huolehdi siitä, ettei työalueella ole johtoja tai muita esineitä. Jos laitetta täytyy nostaa sen siirtämiseksi, on moottori sammutettava ja odotettava, kunnes työkalu lakkaa pyörimästä. Ennen laitteen liittämistä sähköverkkoon on tarkistettava, että mikään pyörivistä osista ei ole vahingoittunut ja että lankapuola on lujasti paikoillaan.

Käytön aikana ei missään tapauksessa saa leikata kovia esineitä päin, vain täten välttää käyttäjälle sattuvat tapaturmat ja koneen vahingoittumisen.

Käytä koneen kunnossapitoon vain alkuperäisvaraosia. Korjaukset saa suorittaa vain sähköalan ammattihenkilö.

Ennen koneen käyttöönottoa ja aina törmäysten jälkeen tarkasta, onko siinä merkkejä kulumista tai vaurioitumisesta, ja huolehdi tarvittavien korjaustöiden

FIN

suorittamisesta. Pidä kätesi ja jalkasi aina poissa leikkaussuunnasta, varsinkin moottoria käynnistäessäsi. Kun olet vetänyt uuden langan ulos, siirrä kone aina tavalliseen työasentoonsa ennen sen käynnistämistä. Älä koskaan käytä sellaisia varaosia tai lisävarusteita, joita koneen valmistaja ei ole suositellut tai tarkoittanut käytettäväksi. Ota akku pois ennen koneen tarkastusta, sen puhdistusta tai siihen tehtäviä toimia tai kun sitä ei käytetä.

△Huomio: Sammuttamisen jälkeen nailonlanka pyörii vielä muutaman sekunnin ajan!



3. Laitteessa olevan varoituskilven selitys (kts. kuvaa 2)

- 1: Varoitus!
- 2: Käytä silmänsuojuksia!
- 3: Suojaa kosteudelta!
- 4: Lue käyttöohje ennen laitteen käyttöönottoa!
- 5: Pidä muut henkilöt poissa vaara-alueelta!
- 6: Työkalu pyörii vielä sammuttamisen jälkeen!

4. Tekniset tiedot:

kierrosliku n_0	9000 min. ⁻¹
leikkauskehä:	Ø 24 cm
suurin käyntiaika:	n. 20 min.
turvallisuusluokka:	III
melun tehotaso LWA:	85 dB(A)
melun painetaso LPA:	75 dB(A)
NC-vaihtoakku:	14,4 V
ISO 5349 mukainen kahvasta mitattu värinä:	< 2,5 m/s ²
Verkkolaite:	
verkköjännite:	230 V ~ 50 Hz
Anto:	
nimellisjännite:	18 V

44

nimellisvirta: 400 mA

Tämän koneen melunpäästö voi ylittää arvon 85 dB(A). Tässä tapauksessa on käyttäjää suojattava melunsuojavarustein. Melunpäästö on mitattu standardien IEC 59 CO 11, IEC 704, DIN 45635 osa 21, NFS 31-031 (84/538/ETY) mukaan. Kahvassa esiintyvän värinän arvo on < 2,5 m/s² ja se on mitattu standardin ISO 5349 mukaan.

5. Suojuksen asennus

- Pane suojakupu moottorinpäähän (kuva 3) ja kiinnitä se mukana toimitetuilla ruuveilla (kuva 4)

6. Kahvan ja varren asennus

Asenna kahva varren ylemmän osaan (kuva 5) ja liitä sitten varren ylempi ja alempi osa yhteen pistoliitännällä (kuva 6).

7. Säännöstenmukainen käyttö

Laitte on laadittu koti- ja harrastuskäyttöön nurmikon ja pienten ruohoalueiden leikkaamiseen. Koti- ja harrastuskäyttöön tarkoitettuja laitteita ei saa käyttää julkisten tilojen, puistojen, urheilukenttien, katujen sekä maa- ja metsätalouden tarpeisiin. Valmistajan oheistaman käyttöohjeen noudattaminen kuuluu oleellisena edellytyksenä laitteen säännöstenmukaiseen käyttöön. Huomio! Henkilö- ja tavaravahinkojen välttämiseksi ei laitetta saa käyttää kompostoinnissa tarvittavaan silppuamiseen.

8. Käyttöönotto

Ruohotrimmari on tehty vain ruohon leikkaamiseen. Liian lyhyt tai kulunut nailonlanka aiheuttaa leikkaustehon alenemisen.

HUOMIO! Ennen langan pituuden säätöä ota akku ehdottomasti pois! (kuva 11)

Ruohotrimmarissa on puoliautomaattinen langan pidennysjärjestelmä. Aina kun puoliautomaattinen langanpidennysjärjestelmä toimennetaan, niin lankaa pidennetään automaattisesti, jolloin voit lyhentää ruohoa hyödyntäen aina edullisinta leikkauslevyyttä. Ota huomioon, että puoliautomaattisen

langanpidennysjärjestelmän usein tapahtuva toimennus lisää langan kulutusta.

Viite:

Kun koneesi otetaan ensimmäisen kerran käyttöön, niin mahdollisesti yllirippuva, liian pitkä leikkauslangan pää katkaistaan suojuskuvussa olevan terän avulla automaattisesti (kuva 10).

Jos lanka on liian lyhyt ensimmäisen käyttöönoton tapahtuessa, paina lankapuolassa olevaa nuppia ja vedä lankaa voimakkaasti ulospäin. Ensimmäinen käynnistys katkaisee leikkauslangan automaattisesti oikean mittaiseksi (kuva 10).

Ota teränsuojus pois. Varo:

Loukkaantumisvaara! Pane sitten akku paikalleen (kuva 11). Leikkauspään ensimmäinen pyörähdys katkaisee langan oikean mittaiseksi (kuva 10). Liian lyhyt tai kulunut nailonilanka antaa liian huonon leikkaustuloksen.

Parhaan leikkaustuloksen saat noudattamalla seuraavia ohjeita:

- Älä käytä ruohotrimmaria ilman suojusta.
- Älä leikkaa ruohoa, jos se on märkää. Parhaat tulokset saat, kun ruoho on kuivaa.
- Käynnistä ruohonleikkuri painamalla käynnistykseen lukitusnuppia (kuva 1 / kohta 2).
- Sammuta ruohonleikkuri päästämällä päälle-pois-kytkin irti (kuva 1 / kohta 2).
- Vie ruohotrimmari ruuhoon vain kytkimen ollessa toimennettuna, ts. kun ruohotrimmari käy.
- Leikkaa ruoho heiluttamalla konetta sivuille ja kulkemalla eteenpäin. Pidä ruohotrimmari tällöin n. 30° kulmassa (kts. kuvia 12 ja 13).
- Leikkaa pitkää ruohoa latvasta aikaen useammalla kierroksella asteittain lyhyemmäksi (kts. kuvaa 14).
- Estä langan tarpeeton kuluminen käyttämällä suojuksen reunaa törmäyesteeinä.
- Pidä ruohotrimmari poissa kovista esineistä, jotta lanka ei kulu tarpeettomasti.

9. Lankapuolan vaihto

HUOMIO! Ennen lankapuolan vaihtoa tulee akku ottaa ehdottomasti pois! (kuva 11)!

- Pane teränsuojus paikalleen.
- Paina puolan kotelon sivupinnoille merkittyjä kohtia sisäänpäin ja irroita puola koteloineen (kuvat 7/8).
- Huolehdi siitä, että jousi ei pääse häviämään.

- Ota tyhjä lankapuola pois.
- Vedä uuden lankapuolan langanpää puolan kotelossa olevien silmukoiden läpi (kuva 9).
- Aseta puola koteloineen takaisin puolanpidikkeeseen.
- Ensimmäinen käynnistys katkaisee leikkauslangan automaattisesti oikean mittaiseksi.
- Ota teränsuojus pois. Varo: Loukkaantumisvaara
- Leikkauspään ensimmäinen pyörähdys katkaisee langan oikean mittaiseksi (kuva 10).

HUOMIO! Nailonlangan poissinkoutuneet palaset voivat aiheuttaa loukkaantumisia!

10. Akun lataaminen

- Akun voit ottaa pois siten, että painat molempia lukitusjousia (A) voimakkaasti ja vedät akun samanaikaisesti taaksepäin pois (kuva 11).
- Tarkasta, että laturin tyyppikilvessä annettu verkkojännite on sama kuin käytettävissä oleva verkkojännite. Liitä verkkolaite (A) lataussovittimeen (B). Työnnä verkkolaitteen pistoke pistorasiaan, lataussovittimen vihreä valodiodi syttyy palamaan (kuva 15).
- Työnnä akku (C) lataussovittimeen. Lataussovittimen punainen valodiodi syttyy ja osoittaa latauksen käynnistyneen (kuva 15). Tyhjän akun latausaika on n. 4 tuntia. Jos akussa on vielä virtaa, on latausaika vastaavasti lyhyempi. Latauksen aikana akku saattaa lämmetä hieman. Tämä on sinänsä normaalia.

11. Huolto ja hoito

- Ennen ruohotrimmarin poisvientiä ja puhdistusta on se sammutettava ja verkkopistoke irroitettava.
- Poista suojukseen kertyneet leikkeet harjalla.
- Puhdista muovivarsi ja muoviosat laimealla talouspuhdistusaineella ja kostealla rievulla.
- Älä puhdista konetta syövyttävillä aineilla tai liuotteilla!
- Älä koskaan puhdista ruohotrimmariä vesiruiskulla.
- Vältä ehdottomasti veden tunkeutumista laitteeseen.
- Laitteen helpompaa säilytystä varten voi sen varren ottaa osiin. Paina tätä varten molempia lukitusjousia (A) voimakkaasti yhteen ja vedä samanaikaisesti varren molemmat puoliskot irti toisistaan (kuva 16).

FIN

HUOMIO: Ota akku ensin pois. (kuva 11)

12. Varaosatilaus

Varaosatilauksen yhteydessä tulee ilmoittaa seuraavat tiedot:

- Laitteen tyyppi
- Laitteen tuotenumero
- Laitteen tunnusnumero
- Tarvittavan varaosan varaosnumero

13. Käytöstäpoisto

Varusteet ja pakkausmateriaali tulee toimittaa ympäristöstävälliseen uusiokäyttöön. Muoviosiin on tehty merkinnät muovin tyyppipuhdasta kierrätystä varten.

1. Descrizione dell'utensile (Fig. 1)

	N. ricambio
1. Batteria 14,4V	45.115.38
2. Interruttore ON/OFF	34.112.10.01
3. Impugnatura addizionale con vite	34.112.10.02
4. Calotta protettiva	34.112.10.03
5. Bobina	34.051.53
6. Alimentatore	34.112.10.04
7. Adattatore di ricarica	34.112.10.05

2. Avvertenze importanti



Si prega di seguire alla lettera le istruzioni d'impiego e di osservare le avvertenze contenutevi. Consultando le presenti istruzioni d'impiego farete un po' di pratica con l'apparecchio, imparando il suo giusto uso e le relative avvertenze sulla sicurezza.

Attenzione!

Per motivi di sicurezza è proibito l'uso del tosaerba a batteria a bambini e ragazzi al di sotto dei 16 anni e alle persone che non conoscano bene queste istruzioni per l'uso.

- L'accumulatore ricambiabile in dotazione non è carico alla consegna. Prima della prima messa in funzione, bisognerà quindi caricare l'accumulatore.
- La batteria di accumulatori raggiungerà la capacità di carica massima dopo ca. cinque cicli di carica/scarica elettrica.
- Gli accumulatori al NC si scaricano anche se non vengono adoperati. Per tal ragione, caricate regolarmente gli accumulatori.
- Osservate i dati riportati sulla targhetta del modello del caricabatterie. Collegare il caricaaccumulatori soltanto a tensione di rete specificata sulla targhetta del modello stesso.
- Se fortemente utilizzato, l'accumulatore si riscalda. Prima di procedere alla carica dell'accumulatore, lasciate che si raffreddi e che raggiunga la temperatura ambiente.
- Non lasciate che l'accumulatore venga a contatto con fuoco o acqua.
- Non utilizzate pacchetti di accumulatori guasti o deformati.
- Non aprite il pacchetto contenente la batteria di accumulatori!

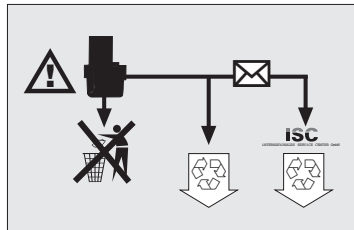

Gli accumulatori inutilizzabili o guasti non vanno posti nel bidone dell'immondizia. Pensate a salvaguardare l'ambiente; il cadmio è velenoso. Gli accumulatori guasti o inutilizzabili possono essere liberamente spediti alla Ditta ISC GmbH, o a qualsiasi altro Centro di raccolta adatto, che provvederà ad adeguatamente smaltirli. Per ulteriori informazioni concernenti il Centro di raccolta responsabile rivolgersi all'Amministrazione comunale.

Attenzione pericolo!

Il filo di nylon continua a ruotare dopo avere spento l'utensile!

- Prima di ogni uso verificare visualmente l'integrità dell'attrezzo. Non usare l'attrezzo, se i dispositivi di sicurezza fossero guasti o logorati. Non mettere mai fuori uso i dispositivi di sicurezza.
- Applicate esclusivamente l'attrezzo per gli usi a cui è destinato, i quali sono esplicitamente indicati nelle presenti modalità d'impiego.
- Ricordate che siete responsabile di ciò che accade sul posto in cui operate.
- Prima di iniziare il lavoro controllate l'erba da tosare. Allontanate eventuali corpi estranei. Durante il lavoro fate attenzione ai corpi estranei. Se però, durante il taglio, doveste urtare contro un ostacolo, fermate la macchina ed allontanate codesto corpo estraneo.
- Controllate regolarmente il cavo elettrico del caricaaccumulatori, se è danneggiato o da buttare perché vecchio (guaina lesa), utilizzandolo soltanto se in condizioni tecniche perfette.
- Operate soltanto se la luce disponibile è sufficiente.
- Fate attenzione di stare su fondo solido e stabile. Attenzione: retrocedendo potreste inciampare!

I

- Non lasciate mai l'attrezzo abbandonato sul luogo di lavoro. Dovendo interrompere il lavoro, si prega di custodire l'apparecchio in luogo sicuro.
- Dovendo interrompere il lavoro, per recarsi in un altro luogo in cui operare, è assolutamente necessario spegnere l'apparecchio, mentre ci si sposta.
- Non usate l'attrezzo se piove e in ambiente umido o bagnato.
- Proteggete il Vostro attrezzo dalla pioggia e dall'umidità.
- Conservare il carica batteria e il tosaerba a batteria lontani dalla portata dei bambini.
- Non utilizzare il caricaaccumulatori in luoghi sottoposti ad esalazioni vaporose e liquidi infiammabili.
- Non gettate nel fuoco gli accumulatori inutilizzabili. Pericolo d'esplosione!
- Evitate il contatto con gli accumulatori con elettrolito fuoriuscente. Se nonostante tutto ciò fosse accaduto, lavare con acqua e sapone la cute contaminata. Se l'acido contenuto nell'accumulatore dovesse penetrare negli occhi, sciacquarli per almeno 1 min. con acqua e consultare immediatamente un medico.
- Proteggete il caricaaccumulatori ed il rispettivo conduttore elettrico da danni e spigoli taglienti. Fare immediatamente sostituire da uno specialista elettricista i conduttori eventualmente danneggiati.
- Non caricate l'accumulatore con caricaaccumulatori di altri produttori.
- L'uso improprio, utilizzando altre centraline di carica ed attrezzi ad accumulatore, possono danneggiare l'accumulatore o causare ferite al corpo.
- Non caricate l'accumulatore con temperatura inferiore a 10° C o superiore a 40° C.
- Non conservate l'accumulatore in ambiente la cui temperatura superi i 50° C.
- Non cortocircuitate i contatti dell'accumulatore.
- Non toccate i contatti dell'accumulatore con parti in metallo o conduttori di corrente. (Pericolo di cortocircuitaggio!)
- Non ponete l'accumulatore in un recipiente contenente parti in metallo o parti conduttrici di corrente. (Pericolo di cortocircuitaggio!).
- Da un cortocircuito dell'accumulatore ne può conseguire un incendio oppure un'esplosione delle celle formanti l'accumulatore stesso!
- Non esporre l'accumulatore alla pioggia.
- Prima di avviare l'attrezzo, verificate che il filo di nylon non tocchi pietre o altri oggetti.
- Operate sempre con indumenti adatti, per così evitare ferite alla testa, alle mani, ai piedi,

portando casco ed occhiali di protezione (o schermo protettivo), stivali alti (o scarpe robuste e pantaloni di stoffa resistente) e guanti da lavoro.

- Se l'attrezzo è funzionante, è assolutamente necessario tenerlo lontano dal corpo!
- Non avviate l'attrezzo se capovolto oppure in errata posizione di lavoro.
- Spegnete il motore se: non adoperate l'attrezzo, lo lasciate incustodito, lo state controllando, il cavo di alimentazione è danneggiato, prelevate/ sostituite la bobina, trasportate l'attrezzo da un luogo all'altro.
- Tenete l'attrezzo lontano da persone, particolarmente da bambini ed anche animali domestici; nell'erba tosata o sparpagliata ci potrebbero essere delle pietre o altri oggetti.
- Durante il lavoro, tenete una distanza di sicurezza di almeno 5 m da persone ed animali.
- Non tagliate urtando oggetti duri, evitando così eventuali ferite ed di danneggiare l'attrezzo.
- Utilizzate il bordo del dispositivo di protezione, per mantenere l'attrezzo lontano da muri, superfici disuguali, nonché da oggetti fragili.
- Non utilizzate mai l'attrezzo senza dispositivo di protezione.

⚠ ATTENZIONE! Il dispositivo di protezione è essenziale per la sicurezza vostra e degli altri nonché per il corretto funzionamento dell'apparecchio. La mancata osservanza di questa norma comporta la perdita del diritto di garanzia, a parte il fatto che ne deriva una fonte potenziale di pericolo.

Non cercate di fermare il dispositivo di taglio (il filo di nylon) con le mani. Aspettate sempre che si sia fermato da solo. Non usate altri fili di nylon se non quello originale. Non usate assolutamente fili metallici al posto del filo di nylon. State attenti a non ferirvi con il dispositivo che serve ad accorciare la lunghezza del filo. Fate attenzione che le fessure di areazione non siano coperte da sporco. Una volta finito di usare l'apparecchio staccate la spina dalla presa e controllate che esso non presenti danni.

Con l'apparecchio non cercate di tagliare l'erba che non cresce per terra; non cercate per esempio di tagliare erba che cresce sui muri o sui sassi ecc. Nella zona di lavoro del tagliaerba l'utilizzatore è responsabili nei confronti di terzi per danni derivati dall'uso dell'apparecchio. Con l'apparecchio acceso non attraversate strade o viottoli con ghiaio. Se non usate l'apparecchio tenetelo in un luogo asciutto e non accessibile ai bambini. Usate l'apparecchio solo come descritto nelle istruzioni per l'uso e tenetelo sempre in



posizione verticale rispetto al terreno. Ogni altra posizione è pericolosa. Controllate che le viti siano serrate correttamente.

Tenete la superficie da tagliare sempre libera da cavi e da altri oggetti. Se l'apparecchio deve venire sollevato per essere trasportato, spegnete il motore ed aspettate che l'utensile si fermi.

Prima di collegare l'apparecchio alla rete di corrente assicuratevi che nessun elemento rotante sia danneggiato e che la bobina del filo sia inserita e fissata correttamente.

Durante l'esercizio non dovete assolutamente tagliare contro oggetti duri, perché solo in questo modo evitate lesioni all'operatore e danni all'apparecchio. Per la manutenzione usate solamente ricambi originali. Le riparazioni devono venire eseguite solamente da un elettricista.

Prima di mettere in funzione l'apparecchio e dopo un eventuale urto, controllate che non ci siano tracce di usura o danni e fate eseguire le riparazioni necessarie. Tenete sempre le mani e di piedi lontani dal dispositivo di taglio, soprattutto quando accendete il motore. Dopo avere estratto un filo nuovo, tenete sempre l'apparecchio nella sua normale posizione di lavoro prima di accenderlo. Non usate mai ricambi od accessori che non siano previsti o consigliati dal produttore. Togliete la batteria prima di eseguire operazioni di controllo, di pulizia e di lavoro all'apparecchio e quando non viene usato.

⚠ Attenzione: dopo avere spento il motore, il filo di nylon continua a ruotare per alcuni secondi!

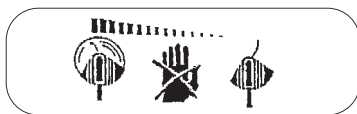

3. Spiegazione della targhetta di avvertenze (vedi Fig. 2) sull'apparecchio

- 1: Avvertimento!
- 2: Portare occhiali protettivi!
- 3: Proteggere dall'umidità!
- 4: Leggere le istruzioni per l'uso prima della messa in esercizio!
- 5: Tenere lontane le altre persone dalla zona di pericolo!
- 6: L'utensile continua a ruotare dopo avere spento il

motore!

4. Dati tecnici:

Numero giri no:	9000 min ⁻¹
Area di taglio:	ø 24 cm
Tempo di funzionamento max.	ca. 20 min.
Categoria di protezione:	III
Livello potenza acustica LWA:	85 dB(A)
Livello intensità acustica LPA:	75 dB(A)
Accumulatore di riserva al NC:	14,4 V
Valore di vibrazione secondo la ISO 5349, rilevato sulla impugnatura, corrisponde a:	< 2,5 m/s ²
Alimentatore di corrente:	
Tensione di rete:	230 V ~ 50 Hz
Valori di uscita:	
tensione nominale:	18 V
corrente nominale:	400 mA

Il rumore dell'apparecchio di lavoro può superare gli 85 dB(A). In questo caso è necessario che l'utilizzatore prenda delle misure di protezione dal rumore. Il rumore è stato misurato secondo IEC 59 CO 11, IEC 704, DIN 45635 parte 21, NFS 31-031 (84/538/EWG). Il valore delle oscillazioni percepite sull'impugnatura è di < 2,5 m/s² ed è stato accertato secondo ISO 5349.

5. Montaggio della calotta di copertura

- Inserite la calotta protettiva sulla testa del motore (figura 3) e fissatela con le viti in dotazione (figura 4).

6. Montaggio della manopola e dell'impugnatura

Montare la manopola sull'impugnatura superiore (Fig. 5) e quindi collegare l'impugnatura superiore con quella inferiore (Fig. 6).

7. Uso corretto

L'apparecchio è concepito per tagliare l'erba di giardini e piccole superfici erbose di giardini privati. Si considerano utensili per giardini privati quelli che non vengono usati in giardini pubblici, parchi, impianti sportivi, lungo le strade, nell'agricoltura e nell'economia forestale. Il rispetto delle istruzioni per l'uso fornite dal produttore è una condizione per l'uso corretto dell'apparecchio.

Attenzione! In considerazione del pericolo per persone e cose, l'apparecchio non deve essere usato per sminuzzare rifiuti organici per il compostaggio.

8. Messa in esercizio

Il tosaerba a filo è concepito solo per tagliare l'erba del giardino.

Se il filo di nylon è corto o consumato, le prestazioni sono inferiori.

ATTENZIONE! Nel regolare la lunghezza del filo staccare assolutamente la batteria! (Fig. 11)

Il tosaerba è dotato di un sistema di allungamento del filo parzialmente automatico. Ad ogni azionamento di tale sistema, il filo viene allungato automaticamente in modo da permettere di tagliare l'erba sempre con la larghezza di taglio ottimale. Fate attenzione all'usura del filo, che viene aumentata da un frequente uso dell'allungamento automatico.

Nota

Se l'attrezzo è messo in esercizio per la prima volta, l'eventuale estremità del filo di taglio eccessiva viene accorciata dalla lama tagliente della calotta protettiva (Fig. 10).

Se alla prima messa in esercizio il filo è troppo corto, premete il bottone sulla bobina ed estraete con forza il filo. Alla prima messa in moto il filo di taglio viene automaticamente accorciato alla lunghezza ottimale (Fig. 10).

Togliete la protezione della lama. Attenzione: pericolo di lesioni! Adesso inserite la batteria (Fig. 11). Quando la testa di taglio si mette poi in moto, il filo viene tagliato nella lunghezza giusta (Fig. 10). Se il filo di nylon è corto o consumato, le prestazioni sono inferiori.

Per ottenere i migliori risultati dal vostro tosaerba, dovete seguire le seguenti istruzioni.

- Non usate il tosaerba senza dispositivo di protezione.
- Non tagliate l'erba se è bagnata. I risultati migliori si ottengono se l'erba è asciutta.
- Per accendere il tosaerba premete l'interruttore ON/OFF (Fig. 1/ Pos. 2).
- Per spegnere il tosaerba premete l'interruttore ON/OFF (Fig. 1/ Pos. 2).
- Avvicinate l'apparecchio all'erba solo quando l'interruttore è peremuto, cioè quando il tosaerba è in funzione.
- Per tagliare in modo corretto, fate oscillare l'apparecchio di lato e camminate in avanti. Nel fare questo tenete il tosaerba inclinato di ca. 30° (vedi Fig. 12 e Fig. 13).
- In caso di erba alta, questa deve venire tagliata a più riprese cominciando dall'alto (vedi Fig. 14).
- Usate la calotta protettiva per evitare l'usura superflua del filo.
- Tenete il tosaerba lontano da oggetti duri per evitare l'usura superflua del filo.

9. Sostituzione della bobina

ATTENZIONE! Prima di sostituire la bobina staccare assolutamente la batteria! (Abb. 11)!

- Applicare la protezione della lama
- remete lateralmente sui punti contrassegnati della copertura della bobina ed estraetela con la bobina (figura 7/8). Fate attenzione a non perdere la molla.
- Togliete la bobina vuota.
- Fate scorrere le estremità della nuova bobina attraverso le fessure della copertura (figura 9).
- Rimettete la copertura con la bobina nella sua sede.
- Alla prima messa in moto il filo di taglio viene automaticamente accorciato alla lunghezza ottimale.
- Togliere la protezione della lama. Attenzione: pericolo di lesioni.
- Quando la testa di taglio si mette poi in moto, il filo viene tagliato nella lunghezza giusta (Fig. 10).

ATTENZIONE! Le parti del filo di nylon scagliate all'intorno possono causare lesioni.

10. Ricarica della batteria

- Potete togliere la batteria premendo fortemente i due morsetti di bloccaggio (A) e tirando contemporaneamente indietro la batteria (fig. 11).
- Controllate che la tensione di rete indicata sulla targhetta del carica batteria corrisponde alla tensione di rete esistente. Collegate l'alimentatore (A) con l'adattatore di ricarica (B). Inserite l'alimentatore nella presa di corrente, il LED verde sull'adattatore di ricarica si illumina. (Fig. 15)
- Inserite l'accumulatore (C) nell'adattatore di ricarica. Il LED rosso sull'adattatore di ricarica si illumina e indica il processo di ricarica (Fig. 15). Con la batteria scarica il tempo di ricarica è di ca. 4 ore. Il tempo di ricarica diminuisce se la batteria non è completamente scarica. Durante il processo di ricarica la batteria si può riscaldare un po'. È del tutto normale.

11. Manutenzione e cura

- Prima di pulire e mettere via il tosaerba spegnerlo e staccare la spina dalla presa di corrente.
- Togliere con una spazzola i depositi sulla calotta protettiva.
- Pulire il corpo e le parti in plastica con un leggero detergente domestico ed un panno umido.
- Per la pulizia non usate mezzi aggressivi o solventi!
- Non pulite mai il tosaerba con spruzzi d'acqua.
- Evitate assolutamente che l'acqua penetri all'interno dell'apparecchio.
- Per facilitarvi la conservazione dell'apparecchio, potete disinserire di nuovo l'impugnatura montata. Basta premere fortemente i due morsetti di bloccaggio (A) e separare le due metà dell'impugnatura (Fig. 16).
ATTENZIONE! Togliere prima la batteria. (Fig. 11)

12. Ordinazione dei pezzi di ricambio

In caso di ordinazione di pezzi di ricambio è necessario indicare quanto segue:

- Tipo dell'apparecchio
- Numero di articolo dell'apparecchio
- Numero di identificazione dell'apparecchio
- Numero del pezzo di ricambio richiesto

13. Smaltimento

Gli accessori e l'imballo devono venire riciclati in modo ecologico. Le parti in plastica portano i relativi contrassegni per il riciclaggio separato.

DK

1. Beskrivelse af maskinen (fig. 1)

1. Batteri 14,4V	45.115.38
2. Afbryderknap	34.112.10.01
3. Ekstra håndtag med skrue	34.112.10.02
4. Beskyttelseskappe	34.112.10.03
5. Trådspole	34.051.53
6. Lysnetdel	34.112.10.04
7. Adapter til opladning	34.112.10.05

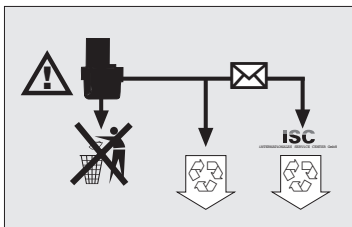

2. Vigtige henvisninger



Læs brugervejledningen grundigt igennem og følg de deri givne anvisninger. Lær apparatet at kende og gør Dem fortrolig med den rigtige brug af apparatet samt sikkerhedsanvisningerne ved hjælp af brugervejledningen.

Vigtigt!
Af sikkerhedsgrunde må børn og unge under 16 år samt personer, som ikke er fortrolige med indholdet i denne driftsvejledning, ikke benytte akku-græsstrimmeren.

- Det udskiftelige batteri er ikke opladet ved leveringen. Derfor skal batteriet oplades før den første ibrugtagning.
- Akku-delen opnår sin maksimumkapacitet efter ca. fem afladnings-/opladningsperioder.
- NC-batterier aflades også, når de ikke er i brug. Oplad derfor batteriet regelmæssigt.
- Vær opmærksom på de angivne data på ladeaggregatets typeskilt. Ladeaggregatet må kun tilsluttes til den netspænding, der er angivet på typeskiltet.
- Ved kraftig belastning opvarmes batteriet. Lad batteriet køle af til rumtemperatur, før genopladning påbegyndes.
- Lad ikke batteriet komme i berøring med iid eller vand.
- Undlad at anvende en defekt eller deformeret akku-del.
- Undlad at åbne akku-delen!

Brugte og defekte batterier er ikke husholdningsaffald. Tænk på miljøet - cadmium er giftigt. Brugte og defekte batterier kan indsendes gratis til firmaet ISC GmbH til korrekt bortskaffelse eller afleveres i de opstillede batteriindsamlingsbeholdere. Forhør Dem hos kommunen om egnede afleveringssteder.

Giv agt, fare! Nylontråden løber ud!

- Foretag en visuel kontrol af apparatet før hver brug. Undlad at benytte apparatet, hvis sikkerhedsanordninger er beskadigede eller slidte. Sæt aldrig sikkerhedsanordninger ud af funktion.
- Anvend udelukkende apparatet til det anvendelsesformål, der er angivet i denne brugervejledning.
- De er ansvarlig for sikkerheden i arbejdsområdet.
- Undersøg før arbejdets begyndelse det materiale, der skal klippes. Fjern eventuelle fremmedlegemer. Hold øje med fremmedlegemer under arbejdet. Hvis De alligevel støder på forhindringer under arbejdet, bør De standse maskinen og fjerne forhindringen.
- Ladekablet skal regelmæssigt undersøges for tegn på beskadigelse og ælde (revner, knæk etc.) og må kun bruges i fejlfri tilstand.
- Arbejd kun, hvis De har tilstrækkeligt udsyn.
- Sørg altid for at stå stabilt under arbejdet. Pas på, når De går baglæns; risiko for at snuble!
- Lad aldrig apparatet ligge på arbejdsstedet uden opsyn. Hvis De afbryder arbejdet, skal apparatet anbringes på et sikkert sted.
- Hvis De afbryder arbejdet for at gå til et andet arbejdsområde, skal apparatet altid slukkes, mens De går derhen.
- Anvend aldrig apparatet i regnvejr eller i fugtige, våde omgivelser.
- Beskyt apparatet mod fugt og regn.
- Opladeren og græsstrimmeren skal opbevares utilgængeligt for børn.

- Ladeaggregatet må ikke benyttes på steder, hvor der er dampe eller brændbare væsker.
- Brugte batterier må ikke brændes. Eksplosionsfare!
- Undgå berøring med utætte batterier. Skulle dette alligevel ske, skal det berørte område af huden omgående vaskes med vand og sæbe. Skulle De få batterisyre i øjnene, skal øjnene skylles med vand i mindst 1 minut. Derefter skal De straks søge læge.
- Beskyt ladeaggregatet og ledningen mod beskadigelse og skarpe kanter. Beskadede kabler skal omgående udskiftes af en elektriker.
- Oplad ikke batteriet med ladeaggregater fra andre fabrikanter.
- Ukorrekt brug i forbindelse med andre ladestationer og ladeaggregater kan medføre beskadigelse af batteriet resp. personskader.
- Foretag ikke opladning af batteriet ved temperaturer under 10° C og over 40° C.
- Opbevar ikke batteriet i rum med temperaturer højere end 50° C.
- Kortslut ikke batteriets kontakter.
- Berør ikke batteriets kontakter med metalliske, ledende dele (kortslutningsfare!).
- Læg ikke batteriet i en beholder med metalliske, ledende dele (kortslutningsfare!).
- En kortslutning af batteriet kan medføre brand resp. eksplosion af battericellerne!
- Udsæt ikke batteriet for regn.
- For De starter apparatet, skal De sikre Dem, at nylonsnoren ikke berører sten eller andre genstande.
- Anvend altid passende beskyttelsesbeklædning under arbejdet for at forhindre kvæstelse af hoved, hænder og fødder. Brug derfor hjelm, beskyttelsesbriller (eller beskyttelseskærm), høje støvler (eller solidt fodtøj og lange bukser af kraftigt stof) og arbejdshandsker.
- Når apparatet er i gang, skal det holdes væk fra kroppen!
- Start ikke apparatet, når det vender omvendt eller når det ikke er i arbejdsposition.
- Sluk motoren, når: De ikke bruger apparatet; De efterlader det uden opsyn; De kontrollerer det; forsyningskablet er beskadiget; De fjerner eller udskifter spole, De transporterer apparatet fra et sted til et andet.
- Brug kun apparatet i sikker afstand til andre personer, i særdeleshed børn, samt husdyr, idet der i det afskårne og ophvirvlede græs kan være sten og andre genstande.
- Sikkerhedsafstanden til andre personer og husdyr skal være mindst 5 m.
- Brug ikke apparatet til at skære i hårde genstande. På den måde undgår De at komme til

skade og beskadige apparatet.

- Brug kanten af beskyttelseskærmen til at undgå, at apparatet kommer i berøring med murværk, forskellige overflader samt skrøbelige genstande.
- Brug aldrig apparatet uden beskyttelseskærmen.

⚠ VIGTIGT! Beskyttelsesanordningen er vigtig for at skabe sikkerhed for dig selv og andre, og for at maskinen kan fungere korrekt.

Tilførselsættelse af denne forskrift medfører, ud over forøget ulykkesrisiko, at garantikravet bortfalder.

Prov ikke at standse skæreaggregatet (nylontråden) med hænderne. Du skal altid vente, til den stopper af sig selv. Brug kun den originale nylontråd. Det er forbudt at anvende metaltråd. Vær forsigtig, når du anvender afskæringsindretningen. Sørg for, at luftåbninger er fri for snavs. Træk netstikket ud efter brug, og kontroller maskinen for beskadigelse. Brug ikke maskinen til at klippe græs, som ikke gror i jorden; det er f.eks. forbudt at klippe græs, som gror på mure eller sten. I græstrimmerens arbejdsområde er brugeren ansvarlig for kvæstelser på andre, som følger af maskinens anvendelse. Veje/grusveje må ikke krydses med maskinen tændt. Når du ikke benytter maskinen, skal den opbevares på et tørt sted utilgængelig for børn. Maskinen må kun anvendes i overensstemmelse med anvisningerne i denne betjeningsvejledning og skal altid holdes lodret i forhold til jorden. Enhver anden position er farlig. Kontroller regelmæssigt, om skruerne er strammet ordentligt.

Området, hvor klipning skal ske, skal være fri for ledninger og andre genstande. Hvis maskinen skal løftes i forbindelse med transport, skal motoren slukkes. For maskinen forlades, skal motoren være standset og netstikket trukket ud. For du slutter maskinen til forsyningsnettet, skal du forvisse dig om, at ingen af de roterende elementer er beskadiget, og at trådrollen er sat rigtigt i og sidder ordentlig fast.

Når maskinen kører, er det forbudt at klippe op ad hårde genstande; derved undgås kvæstelser og beskadigelser på maskinen. Brug kun originale reservedele til reparationsarbejde. Reparationer skal udføres af el-fagmand. For maskinen sættes i drift og efter påkørsel af den ene eller anden art, skal den efterses for tegn på slid eller beskadigelse. Om nødvendigt udføres reparation. Hænder og fødder skal altid holdes væk fra skæreaggregatet, især når du tænder motoren. Efter udtækning af ny tråd skal maskinen holdes i normal arbejdsposition, før den tændes. Det er forbudt at benytte

DK

reservedele og tilbehør, som ikke er forudbestemt til brug sammen med maskinen, eller som ikke er anbefalet af producenten. Batterienheden skal tages ud før eftersyn, rengøring eller andet arbejde på maskinen, og når maskinen ikke er i brug.



⚠ Vigtigt: Efter at maskinen er blevet slukket, roterer nylontråden videre rundt i nogle sekunder!

3. Forklaring til info-skilt (se fig. 2) på maskinen

- 1: Advarsel!
- 2: Bær øjenværn!
- 3: Beskyt mod fugtighed!
- 4: Læs betjeningsvejledningen, før maskinen tages i brug!
- 5: Hold andre personer væk fra fareområdet!
- 6: Skæreeggregat har efterløb!

4. Tekniske Data:

Omdrejningstal n_0 :	9000 min ⁻¹
Klippebredde:	ø 24 cm
Max. driftstid:	ca. 20 min.
Sikkerhedsklasse:	III
Lydeffektniveau LWA:	85 dB(A)
Lydtrykniveau LPA:	75 dB(A)
NC udskifteligt batteri:	14,4 V
Den iflg. ISO 5349 på håndtaget målte vibrationsværdi udgør:	< 2,5 m/s ²
Netdel:	
Netspænding:	230 V ~ 50 Hz
Udgang:	
Nom. spænding:	18 V
Nom. strøm:	400 mA

Støj fra maskinen kan overskride 85 dB(A). I så tilfælde er støjdæmpende foranstaltninger for brugeren påkrævet. Støjniveauet er målt i henhold til IEC 59 CO 11, IEC 704, DIN 45635 del 21, NFS 31-031 (84/538/EØF). Værdi af svingninger, som udsendes fra håndtaget, udgør < 2,5 m/s² og er udregnet i henhold til ISO 5349.

5. Montage beskyttelsesværn

- Sæt beskyttelseskappen på motorhovedet (fig. 3), og fastgør den med de medfølgende skruer (fig. 4).

6. Påsætning af håndtag og skaft

Sæt håndtaget på øverst på skaftet (fig. 5); herefter sættes øverste og nederste del af skaftet sammen (fig. 6).

7. Korrekt brug

Maskinen er beregnet til at klippe græs, små græsarealer i private haver. Maskiner, til brug i private haver, er karakteriseret ved ikke at finde anvendelse i offentlige anlæg, parker, på sportspladser, veje samt inden for land- og skovbrug. Korrekt brug af maskinen er kun mulig ved overholdelse af anvisningerne, som fremgår af betjeningsvejledningen, som producenten har vedlagt.

Vigtigt! Maskinen må ikke benyttes til firdeling af kompost, da dette vil medføre fare for personer og materiel.

8. Ibrugtagning

Græstrimmeren er udelukkende beregnet til klipning af græs. En kort eller nedslidt nylontråd medfører lav snitydelse.

VIGTIGT! Husk at fjerne batteriet, inden trådspolen skiftes ud! (fig. 11)!

Græstrimmeren har halvautomatisk funktion til trådforlængning. Hver gang denne funktion aktiveres, forlænges tråden automatisk, således at græsset altid klippes med den optimale snitbredde.

Bemærk, at hyppig aktivering af funktion til trådforlængning øger slidet på tråden.

Bemærk:

Når græstrimmeren tages i brug første gang, bliver den eventuelt overskydende ende af klippetråden, som rager frem, afkortet af beskyttelseskappens klinge (fig. 10).

Er tråden for kort, første gang græstrimmeren tages i brug, skal du trykke på knappen på trådspolen, og trække kraftigt ud i tråden. Første gang græstrimmeren startes, afkortes klippetråden automatisk til den optimale længde (fig. 10).

Sæt knivkappen på.

Hold spoleholderen fast, og pres trådspolen nedad. Drej trådspolen mod uret, mens den holdes nede, indtil den kan tages af (fig. 10).

Sæt en ny trådspole i, om nødvendigt føres enden af tråden gennem hullet på siden af spolen.

For at få det bedste ud af din græstrimmer bør du følge disse anvisninger:

- Brug ikke græstrimmeren uden beskyttelsessværm.
- Slå ikke græsset, når det er vådt. Det bedste resultat opnås med tørt græs.
- For at tænde græstrimmeren trykkes på indkoblings-spærreknappen (figur 1/ pos. 2)
- For at slukke græstrimmeren slippes afbryderknappen (figur 1 / pos.2) igen.
- Græstrimmeren må kun nærmes græsset, når knappen er trykket ned, d.v.s. trimmeren er i drift.
- For rigtig skæring skal maskinen drejес sideværts og føres fremad. Den skal holdes i en hældning på ca. 30° (se fig. 12 og fig. 13).
- Hvis græsset er langt, skal det klippes trinvis fra spidsen og ned (se fig. 14).
- Brug beskyttelsessværm for at undgå unødigt slid af tråd
- Hold græstrimmeren væk fra hårde genstande, og undgå på den måde unødigt slid af tråden.

9. Udskiftning af trådspole

VIGTIGT! For trådspole skiftes ud, skal batteriet trækkes ud! (fig.11)

- Hold spoleholderen fast, og tryk trådspolen ned. Mens trådspolen trykkes ned, drejес den mod urets retning, til den kan tages af (fig. 7).
- Tryk ind på siden af de markerede felter på

spoledækslet, og tag dækslet af sammen med spolen (fig. 7/8).

- Pas på, at fjederen ikke bliver væk.
- Tag den tomme trådspole ud.
- Før tråderne på den nye trådspole gennem øjerne på spoledækslet (fig. 9).
- Sæt spoledækslet med spolen ind i spoleholderen igen.
- Første gang græstrimmeren starter, bliver klippetråden automatisk kortet af til optimal længde.
- Første gang skærehovedet kører, afskæres tråden til den rette længde (fig. 10).

VIGTIGT! Dele, som slynges væk, kan medføre kvæstelser.

10. Opladning af batteri

- Batteriet kan tages ud ved at trykke ind på de to låseklemmer (A), samtidig med at batterienheden trækkes bagud og af (fig. 11).
- Kontroller, om netspændingen, som står anført på opladerens mærkeplade, svarer til den faktiske netspænding. Slut lysnetdelen (A) til opladningsadapteren (B). Sæt lysnetdelen i stikdåsen, den grønne lysdiode på opladningsadapteren begynder at lyse. (Fig. 15).
- Sæt batteriet (C) ind i opladningsadapteren. Den røde lysdiode på opladningsadapteren begynder at lyse for visning af opladningsprocessen (fig. 15). Opladningen varer ca. 4 timer med tomt batteri. Opladningstiden er tilsvarende kortere ved resterende kapacitet. Under opladningsprocessen kan batteriet blive varmt. Dette er helt normalt.

11. Vedligeholdelse og pleje

- Græstrimmeren skal slukkes og batteriet trækkes ud, før den henstilles og før den rengøres
- Aflejringer på beskyttelseskappen fjernes med en børste
- Plastiklegemet og plastikdelene skal rengøres med et ikke for skrappt rengøringsmiddel og en fugtig klud
- Der må ikke benyttes skrappe midler til rengøring!
- Græstrimmeren må ikke oversprøjtes med vand.
- Undgå, at der trænger vand ind i maskinen.
- For at lette opbevaringen af græstrimmeren kan man skille det sammensatte skaft i to dele. Det gøres ved at trykke ind på de to låseklemmer (A),

DK

samtidig med at de to halvdele hives fra hinanden (fig. 16).
VIGTIGT: Tag først batterieenheden ud. (fig. 11)

12. Bestilling af reservedele

Ved bestilling af reservedele skal følgende oplyses:

- Maskintype
- Maskinens artikelnummer
- Maskinens ident-nummer
- Reservedels-nummer på pågældende reservedel

13. Bortskaffelse

Tilbehør og emballage bør indleveres til miljøvenlig genanvendelse. Plastikdele er mærket til recycling-formål.

- D EG Konformitätserklärung
- GB EC Declaration of Conformity
- F Déclaration de Conformité CE
- NL EC Conformiteitsverklaring
- E Declaracion CE de Conformidad
- P Declaração de conformidade CE
- S EC Konformitetsförklaring
- FIN EC Yhdennukausuusi-moitus
- N EC Konformitetserklæring
- RUС EC Заявление о конформности
- HR Dichiarazione di conformità CE
- RO Declarație de conformitate CE
- TR AT Uygunluk Deklarasyonu

Einhell®

- GR EC Δήλωση περί της ανταπόκρισης
- I Dichiarazione di conformità CE
- DK EC Overensstemmelseerklæring
- CZ EU prohlášení o konformitě
- H EU Konformkijelentés
- SLU EU Izjava o skladnosti
- PL Oświadczenie o zgodności z normami Europejskiej Wspólnoty
- SK Vyhásenie EU o konformite
- BG Декларация за съответствие на ЕО



Akku-Rasentrimmer ART 14,4/1

Der Unterzeichnende erklärt in Namen der Firma die Übereinstimmung des Produktes.

The undersigned declares in the name of the company that the product is in compliance with the following guidelines and standards.

Le soussigné déclare au nom de l'entreprise la conformité du produit avec les directives et normes suivantes.

De ondertekenaar verklaart in naam van de firma dat het product overeenstemt met de volgende richtlijnen en normen.

El abajo firmante declara, en el nombre de la empresa, la conformidad del producto con las directrices y normas siguientes.

O signatário declara em nome da firma a conformidade do produto com as seguintes directivas e normas.

Undertecknad förklarar i firmans namn att produkten överensstämmer med följande direktiv och standarder.

Allekirjoittanut ilmoittaa liikkeen nimissä, että tuote vastaa seuraavia direktiivejä ja standardeja.

Undertegnede erklærer på vegne av firmaet at produktet samsvarer med følgende direktiver og normer.

Лодисавийсийа лодтверждает от имени фирмы что настоящее изделие соответствует требованиям следующих нормативных документов.

Az aláíró kijelenti, a cég nevében a termék megegyezését a

következő irányvonalakkal és normákkal.

Subsemnatul declară în numele firmei că produsul corespunde următoarelor directive și standarde.

Imzalayan kisi, firma adına ürünüñ aşğıdā anılan yönetmeliklere ve normlara uygun olduđunu beyan eder.

Ev onđmacti tñs etairēiac dñlōnēci o uponeγpauēmōc tñn cūpφwvōv tñc πpōiōntoc πpoc tōc akōlouθouc kanōvōmōc kai tō akōlouθā πpōtōta.

Il sottoscritto dichiara a nome della ditta la conformità del prodotto con le direttive e le norme seguenti.

Pā firmaets vegne erklærer undertegnede, at produktet imødekommer kravene i følgende direktiver og normer.

Niže podpisani jmenem firmy prohlašuje, že výrobek odpovídá následujícím směrniciím a normám.

Az aláíró kijelenti, a cég nevében a termék megegyezését a következő irányvonalakkal és normákkal.

Podpisani izjavjam v imenu podjetja, da je proizvod v skladnosti s sledečimi smernicami in standardi.

Niže podpisany oświadcza w imieniu firmy, że produkt jest zgodny z następującymi wytycznymi i normami.

Podpisujući zāvāzne prehlasuje v mene firme, že tento výrobek je v sūlade s nasledovnými smernicami a normami.

Доподписанийт декларира от името на фирмата съответствието на продукта.

<input checked="" type="checkbox"/> 98/37/EG	<input type="checkbox"/> 89/686/EWG	ISC GmbH Eschenstraße 6 D-94405 Landau/Isar
<input type="checkbox"/> 73/23/EWG	<input type="checkbox"/> 87/404/EWG	
<input type="checkbox"/> 97/23/EG	<input type="checkbox"/> R&TTED 1999/5/EG	
<input checked="" type="checkbox"/> 89/336/EWG	<input checked="" type="checkbox"/> 2000/14/EG: L _{wm} 80 dB(A); L _{wa} 85 dB(A)	
<input type="checkbox"/> 90/396/EWG	<input type="checkbox"/> 95/54/EG	

prEN 786, DIN VDE 0730 T1; EN 55014; EN 55014-3; EN 60555-2; EN 60555-3; DIN VDE 0700 T1; DIN VDE 0700 T 207; TÜV Süddeutschland Bau und Betrieb, KBV VI, OR/10523/03

Landau/Isar, den 11.11.2003

Brunhölzl
Brunhölzl
Leiter Produkt-Management

Landauer
Landauer
Produkt-Management

Archivierung / For archives: 3411210-41-4175500-E

Ⓒ GARANTIEURKUNDE

Die Garantiezeit beginnt mit dem Tag des Kaufes und beträgt 24 Monate.
Die Gewährleistung erfolgt für mangelhafte Ausführung oder Material- und Funktionsfehler. Die dazu benötigten Ersatzteile und die anfallende Arbeitszeit werden nicht berechnet. Keine Gewährleistung für Folgeschäden.
Ihr Kundendienstansprechpartner

Ⓒ EINHELL-WARRANTY CERTIFICATE

The warranty period begins on the day of purchase and lasts 24 months.
The warranty covers poor workmanship or material and functional defects.
No charges will be invoiced for the replacement parts and time required by warranty claims. Consequential damages are not covered by the warranty.
Your Customer Service Partner

Ⓒ GARANTIE EINHELL

Nous accordons une garantie de 24 mois. La période de garantie commence le jour de l'achat. La garantie couvre les vices de fabrication ou les défauts de matériel et de fonctionnement. Les pièces de rechange et le temps de travail nécessaires ne vous seront pas facturés. La garantie ne couvre pas les dommages consécutifs.
Votre service après-vente

Ⓒ EINHELL-GARANTIE

De garantiëperiode begint op de dag van de aankoop en bedraagt 24 maanden.
De waarborg wordt gegeven tegen gebreken in de materialen of de uitvoering en tegen gebrekkige functie. De wisselstukken die daarvoor nodig zijn en de overeenkomstige werkuren worden niet in rekening gebracht. Geen waarborg voor gevolgschade.
Uw aansprakelijke persoon Klantendienst

Ⓒ CERTIFICADO DE GARANTIA EINHELL

El período de garantía comienza el día de la compra y tiene una duración de 24 meses.
La garantía cubre los fallos de fabricación, así como las averías por defectos de material o funcionamiento. No se facturarán las piezas de recambio requeridas para subsanar dichos fallos, ni tampoco las horas de trabajo. La garantía no cubre los daños posteriores que se pudieran derivar.
Su servicio técnico posventa

Ⓒ CERTIFICADO DE GARANTIA DA EINHELL

O período de garantia inicia-se no acto da compra e compreende 24 meses. A garantia abrange erros de fabrico, defeitos de material e de funcionamento. As peças sobressalentes necessárias para a reparação e o tempo de serviço não serão cobrados. Não concedemos garantia sobre danos subsequentes.
O seu parceiro do serviço de assistência técnica

Ⓒ EINHELL GARANTIBEVIS

Vi lämnar 24 månaders garanti som gäller från inköpsdatum.
Garantin gäller för bristfällig fabrikation eller material- och funktionsfel.
Erforderliga reservdelar samt arbetskostnader faktureras ej.
Vi ger ingen garanti för följskador.
Din kontaktperson vid kundtjänst

Ⓒ EINHELL-TAKUUTODISTUS

Takuuaika alkaa ostopäivästä ja kestäää 24 kuukautta. Takuu koskee puutteellista tuotetta tai materiaali- ja toimintavirheitä.
Korjaukseen tarvittavia varaosia sekä työaikaa ei laskuteta.
Emme vastaa välillisistä vahingoista.
Asiakaspalvelun yhteishenkilösi

Ⓒ CERTIFICATO DI GARANZIA EINHELL

La garanzia inizia con il giorno dell'acquisto e viene concessa per 24 mesi per errori di produzione oppure per difetti del materiale e del funzionamento. I ricambi necessari e la relativa manodopera non vengono addebitati. Non viene concessa garanzia per i danni conseguenti.
Il responsabile del servizio assistenza

Ⓒ EINHELL GARANTIBEVIS

Garantiaperioden er 24 måneder fra købsdato. Garantien dækker mangelfuld udførelse eller materiale- og funktionsfej. De dertil nødvendige reservedele og de påløbne arbejdstimer faktureres ikke. Der hæftes ikke for følgeskader.
Deres kontaktperson hos kundeservice

GARANTIEURKUNDE

Wir gewähren Ihnen zwei Jahre Garantie gemäß nachstehenden Bedingungen. Die Garantiezeit beginnt jeweils mit dem Tag der Lieferung, der durch Kaufbeleg, wie Rechnung, Lieferschein oder deren Kopie, nachzuweisen ist. Innerhalb der Garantiezeit beseitigen wir alle Funktionfehler am Gerät, die nachweisbar auf mangelhafte Ausführung oder Materialfehler zurückzuführen sind. Die dazu benötigten Ersatzteile und die anfallende Arbeitszeit werden nicht berechnet.

Ausschluss: Die Garantiezeit bezieht sich nicht auf natürliche Abnutzung oder Transportschäden, ferner nicht auf Schäden, die infolge Nichtbeachtung der Montageanleitung und nicht normgemäßer Installation entstanden. Der Hersteller haftet nicht für indirekte Folge- und Vermögensschäden. Durch die Instandsetzung wird die Garantiezeit nicht erneuert oder verlängert. Bei Garantieanspruch, Störungen oder Ersatzteilbedarf wenden Sie sich bitte an.

ISC GmbH · International Service Center
 Eschenstraße 6 · D-94405 Landau/lsar (Germany)
 Info-Tel. 0180-120 509 · Telefax 0 99 51-26 10 und 52 50
 Service- und Infoserver: <http://www.isc-gmbh.info>

Technische Änderungen vorbehalten
 Technical changes subject to change
 Sous réserve de modifications
 Technische wijzigingen voorbehouden
 Salvo modificaciones técnicas
 Salvaguardem-se alterações técnicas
 Förbehåll för tekniska förändringar
 Oikeus teknisiin muutoksiin pidätetään
 Der tages forbehold for tekniske ændringer
 O κατασκευαστής διατηρεί το δικαίωμα
 τεχνικών αλλαγών
 Con riserva di apportare modifiche tecniche
 Tekniske ændringer forbeholdes
 Technické zmeny vyhrazeny
 Technikai változások jogát fenntartva
 Tehnične spremembe pridržane.
 Zastrzega się wprowadzanie zmian technicznych
 Se rezervă dreptul la modificări tehnice.
 Technik değişiklikler olabılır

- (D)** ISC GmbH
Eschenstraße 6
D-94405 Landau/Isar
Tel. (0180) 120 509, Fax (09951) 2610 u. 5250
- (A)** Hans Einhell Österreich Gesellschaft m.b.H.
Mühlgasse 1
A-2353 Guntramsdorf
Tel. (02236) 53516, Fax (02236) 52369
- (CH)** Fubag International
St. Gallerstraße 182
CH-8405 Winterthur
Tel. (052) 2358787, Fax (052) 2358700
- (GB)** Einhell UK Ltd
Morpeth Wharf
Twelve Quays
Birkenhead, Wirral
CH 41 1NG
Tel. 0151 6491500, Fax 0151 6491501
- (F)** Pour toutes informations ou service après
vente, merci de prendre contact avec votre
revendeur.
- (NL)** Einhell Benelux
Veldsteen 44
NL-4815 PK Breda
Tel. 076 5986470, Fax 076 5986478
- (B)** Einhell Benelux
Veldsteen 44
NL-4815 PK Breda
Tel. 076 5986470, Fax 076 5986478
- (E)** Comercial Einhell S.A.
Antonio Cabezón, N° 83 Planta 3a
E-28034 Fuencarral Madrid
Tel. 91 7294888, Fax 91 3581500
- (P)** Einhell Iberica
Rua da Aldeia, 225 Apartado 2100
P-4405-017 Arcozelo VNG
Tel. 022 0917500 Fax 022 0917527
- (I)** Einhell Italia s.r.l.
Via Marconi, 16
I-22070 Beregazzo (Co)
Tel. 031 992080, Fax 031 992084
- (DK)** Einhell Skandinavia
Bergsoevej 36
DK-8600 Silkeborg
Tel. 087 201200, Fax 087 201203
- (S)**
- (N)**
- (FIN)** Sähkötalo Harju OY
Korjaamokatu 2
FIN-33840 Tampere
Tel. 03 2345000, Fax 03 2345040
- (PL)** Einhell Polska sp. Z.o.o.
Ul. Miedzyleska 2-6
PL-50-554 Wrocław
Tel. 071 3346508, Fax 071 3346503
- (H)** Einhell Hungaria Ltd.
Vajda Peter u. 12
H 1089 Budapest
Tel. 01 3039401, Fax 01 2101179
- (TR)** Semak
makina ticaret ve sanayi ltd. sti.
Altay Cesme Mah. Yasemin Sok. No: 19
TR 34843 Maltepe - Istanbul
Tel. 0216 4594865, Fax 0216 4429325
- (RO)** Novatech S.R.L.
Bd.Lasar Catargiu 24-26
S.C. A Ap. 9 Sector 1
RO 75 121 Bucharest
Tel. 021 4104800, Fax 021 4103568
- (CZ)** Poker Plus S.R.O.
Areal Vu Bechovice
Budava 10B
CZ-19011 Praha - Bechovice 911
Tel.+Fax 02579 10204
- (BG)** Einhell Bulgarien
34 A.Stefan Stambolov Str.
Apt. 4
BG 9000 Varna
Tel. 052 605254, Fax 052 605822
- (SLO)** Luma Trading d.o.o.
Ljubljanska 39
SLO-4000 Kranj
Tel- 064 355330, Fax 064 2355333
- (HR)** Einhell Croatia d.o.o.
Velika Ves 2
HR 49224 Lepajci
Tel 049/342 444, Fax 049 342-392
- (YU)** MP Trading d.o.o.
Čika Ljubina 8/IV
YU 11000 Beograd
- (GR)** An. Mavrofidopoulos S.A.
Technical & Commercial company
12, Papastratou & Asklipiou Str.
GR 18545 Piräus
Tel 0210 4136155, Fax 0210 4137692
- (RUS)** Bermas
Altufyevskoye shosse, 2A
RUS 127273 Moscow
Tel 095 3639580, Fax 095 3639581