

- Ⓟ **Oryginalna instrukcja obsługi
Pompa ogrodowa**
- Ⓟ **Manual de instruções original
Bomba de jardim**



7



Art.-Nr.: 41.711.24

I.-Nr.: 11010

TCGP **1006**



- Ⓟ Przed uruchomieniem należy przeczytać instrukcję obsługi i wskazówki dotyczące bezpieczeństwa oraz stosować się do nich.
- Ⓟ Leia e respeite as instruções de serviço e de segurança antes de colocar o aparelho em funcionamento.

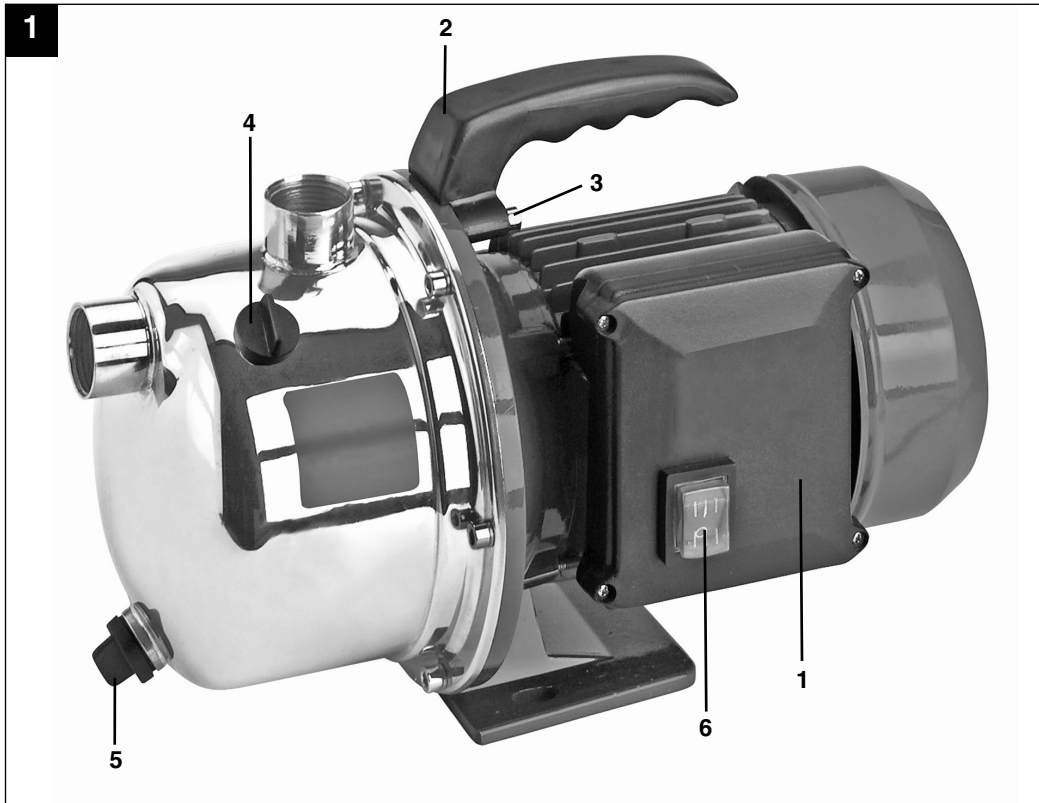

PL

Spis treści

1. Wskazówki bezpieczeństwa
2. Opis urządzenia
3. Przeznaczenie
4. Wskazówki do obsługi
5. Montaż uchwytu do przenoszenia
6. Podłączenie elektryczne
7. Montaż przewodu ssącego
8. Podłączenie węża ciśnieniowego
9. Uruchomienie
10. Wskazówki dotyczące konserwacji
11. Wymiana przewodów sieciowych:
12. Dane techniczne
13. Zamawianie części zamiennych
14. Wyszukiwanie usterek
 - Deklaracja zgodności
 - Utylizacja
 - Gwarancja

Przed uruchomieniem pompy ogrodowej proszę uważnie przeczytać poniższe wskazówki bezpieczeństwa i instrukcję obsługi. W razie przekazania urządzenia innej osobie, proszę wręczyć jej również instrukcję obsługi.

Proszę odpowiednio przechowywać instrukcję obsługi!

Opakowanie:

Państwa urządzenie, w celu ochrony przed uszkodzeniami podczas transportu, znajduje się w opakowaniu. Opakowanie jest surowcem, który można użytkować ponownie lub można przeznaczyć do powtórnego przerobu.

1. Wskazówki bezpieczeństwa

- Urządzenie nie jest przeznaczone do użytkowania przez osoby (włącznie z dziećmi) z ograniczonymi zdolnościami fizycznymi, sensorycznymi lub umysłowymi, lub, które mają niewystarczające doświadczenie lub wiedzę do momentu, aż nie zostaną przyuczone do użytkowania urządzenia lub nadzorowane przez osobę, która jest odpowiedzialna za ich bezpieczeństwo. Uważać na dzieci, żeby nie bawiły się urządzeniem.
- Folie opakowaniowe przechowywać z dala od niemowląt i dzieci. Niebezpieczeństwo uduszenia!
- Użytkownik urządzenia w miejscu pracy jest odpowiedzialny wobec osób trzecich.
- Przed uruchomieniem należy fachowo sprawdzić, czy zapewnione są wymagane warunki podłączenia elektrycznego.
- **Uwaga!**
W zbiornikach stojących, w stawach ogrodowych i w ich otoczeniu pompa może być używana wyłącznie przy zastosowaniu wyłącznika bezpieczeństwa prądu zmiennego z prądem włącznikowym do 30 mA (wg VDE 0100 część 702 i 738). Pompa nie jest przystosowana do użytku w basenach i innych zbiornikach wodnych, w których w czasie pracy pompy znajdują się ludzie lub zwierzęta. Użycie pompy w czasie, gdy w zbiorniku znajdują się ludzie lub zwierzęta, jest niedozwolone. Proszę zapytać elektryka!
- Przed każdorazowym użyciem przeprowadzić kontrolę wzrokową urządzenia. W razie uszkodzenia lub zużycia mechanizmów zabezpieczających nie używać urządzenia. Proszę zawsze stosować się do wskazówek bezpieczeństwa
- Urządzenia zawsze używać w celu opisanym w niniejszej instrukcji.
- Za bezpieczeństwo pracy odpowiada użytkownik urządzenia.
- W razie uszkodzenia kabla zasilającego, musi być on wymieniony przez autoryzowany serwis lub osobę posiadającą podobne kwalifikacje, aby uniknąć niebezpieczeństwa.
- Napięcie zmienne podane na tabliczce pompy 230 V musi się zgadzać z istniejącym napięciem w sieci.
- Nigdy nie podnosić pompy, nie transportować lub nie przymocowywać za kabel.
- Upewnić się, czy elektryczne połączenia wtykowe znajdują się poza zasięgiem wody, wzgl. chronić przed wilgocią.
- Przed każdą pracą przy pompie wyciągnąć wtyczkę z gniazdka!
- Unikać wystawiania pompy na bezpośrednie działanie strumienia wody.
- Za zachowanie lokalnych przepisów bezpieczeństwa i wbudowania odpowiedzialny jest użytkownik (ewentualnie proszę pytać elektryka).
- Użytkownik powinien, odpowiednimi środkami zabezpieczyć pomieszczenia przed uszkodzeniami w następstwie zatopienia, w przypadku uszkodzenia urządzenia (np. instalacja alarmowa, pompa rezerwowa. itp.).
- W przypadku ewentualnej awarii pompy naprawa urządzenia może być wykonywana tylko przez specjalistę elektryka lub przez autoryzowany serwis ISC.
- Używać wyłącznie oryginalnych części zamiennych.
- Urządzenie nie może pracować na sucho, lub z zamkniętym przewodem ssącym. Szkody na urządzeniu powstałe w wyniku pracy na sucho powodują wygaśnięcie

PL

gwarancji producenta.

- Urządzenie nie może być używane w basenach!
- Urządzenie nie może być wbudowywane do obiegów wody pitnej.

2. Zakres dostawy i opis urządzenia (patrz rys. 1)

1. Pompa ogrodowa TCGP 1006
2. Uchwyt do przenoszenia
3. 2 Śruby
4. Śruba do napełniania wodą
5. Śruba spustowa wody
6. Włącznik/ Wyłącznik
7. Instrukcja obsługi (bez rys.)

3. Przeznaczenie

Obszar zastosowania

- Do podlewania i nawadniania trawników, grządek z warzywami i ogrodów.
- Do zastosowania ze zraszaczami trawnikowymi.
- Przy zamontowanym filtrze woda może być pobierana ze stawów, strumieni, zbiorników retencyjnych i studni.

Środki do przetłaczania

Do tłoczenia czystej wody (wody słodkiej), deszczówki lub lekkich ługów piorących/woda użytkowa.

Maksymalna temperatura przetłaczanej cieczy podczas pracy ciągłej nie może przekraczać +35°C.

Za pomocą tego urządzenia nie można przetłaczać cieczy łatwopalnych, gazowych lub wybuchowych.

Należy unikać przetłaczania cieczy agresywnych (kwasy, ługi, gnojówki), jak również cieczy z materiałami erozyjnymi (piach).

4. Wskazówki do obsługi

Zasadniczo poleca się użycie filtra wstępnego i kompletu ssącego z węzłem ssącym, koszem zasysającym i zaworem zwrotnym w celu uniknięcia długiego czasu ponownego zasysania i niepotrzebnego uszkodzenia pompy przez kamienie oraz twarde ciała obce.

5. Montaż uchwyty do przenoszenia

Zamocować uchwyt do przenoszenia dwiema załączonymi śrubami (patrz rys. 2)



6. Podłączenie elektryczne

- Podłączenie elektryczne następuje na wtyku ochronnym 230 V ~ 50 Hz. Zabezpieczenie przynajmniej 10 A. Zwracać uwagę na to, czy gniazdko jest łatwo dostępne.
- Włączanie/wyłączanie odbywa się za pomocą wbudowanego przełącznika (patrz rys. 1/poz. 6)
- Silnik chroniony jest przed przeciążeniem lub zablokowaniem przez wbudowany czujnik temperatury. W przypadku przegrzania czujnik temperatury automatycznie wyłącza pompę, a po

schłodzeniu samoczynnie włącza urządzenie z powrotem.

7. Montaż przewodu ssącego

- W przypadku podłączenia ssącego, postępować zgodnie z rysunkiem 4.
- Należy zwracać uwagę, na to, że strona na podwójnym nyplu, przykręcana jest do urządzenia wraz z uszczelką.
- Przykręcić wąż ssący (wąż z tworzywa sztucznego min. 19 mm ($\frac{3}{4}$ " ze spiralnym usztywnieniem) bezpośrednio lub za pomocą nypla do złącza węża ssącego 33,3 mm (R1IG) do pompy (patrz rys. 3).
- Stosowany wąż ssący powinien mieć zawór ssący. W przypadku, gdy zawór ssący nie może być używany, do węża ssącego powinien być zainstalowany zawór zwrotny.
- Przewód ssący ułożyć ze spadkiem od pompy do miejsca pobierania wody. Unikać konieczności układania przewodów ssących ponad wysokością pompy, pęcherze powietrza w przewodzie ssącym opóźniają i uniemożliwiają przebieg zasysania.
- Przewody zasysający i ciśnieniowy przymocować w taki sposób, by nie wytwarzały mechanicznego nacisku na pompę.
- Zawór ssący powinien być wystarczająco głęboko zanurzony w wodzie, aby uniknąć pracy pompy na sucho w przypadku, gdy stan wody się obniży.
- Nieszczelny przewód zasysający w wyniku zasysania powietrza utrudnia zasysanie wody.
- Unikać zasysania ciał obcych (piasek itp.). W razie konieczności używać filtra wstępnego.

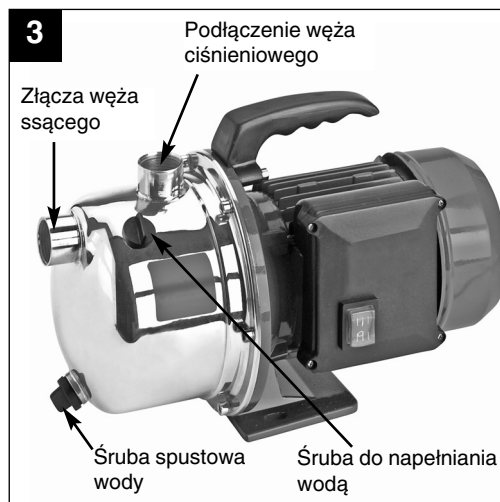

8. Podłączenie węża ciśnieniowego

- Wąż ciśnieniowy (powinien mieć przynajmniej 19 mm ($\frac{3}{4}$ "") musi być podłączony bezpośrednio lub przez nypl gwintowany do podłączenia węża ciśnieniowego 33,3 mm (R1 IG) na urządzeniu (patrz rys. 3)
- Odpowiednim śrubunkiem można zastąpić wąż ciśnieniowy 13 mm ($\frac{1}{2}$ "). Wydajność tłoczenia redukowana jest przez mniejszy wąż ciśnieniowy.
- Podczas procesu zasysania należy otworzyć wszystkie elementy zamykające w przewodzie ciśnieniowym (dysze rozpylające, zawory itp.), aby obecne w przewodzie zasysania powietrze mogło się ulotnić.

PL

9. Uruchomienie

- Ustawić pompę na płaskiej i stabilnej powierzchni.
- Przygotować do użycia wąż ssący.
- Podłączyć urządzenie do zasilania.
- Napełnić pompę wodą przez śrubę do napełniania (rys. 3).
- Podczas procesu zasysania należy otworzyć wszystkie elementy zamykające w przewodzie ciśnieniowym (dysze rozpylające, zawory itp.), aby obecne w przewodzie zasysania powietrze mogło się ulotnić.
- W zależności od wysokości zasysania i ilości powietrza w wężu ssącym pierwsze zasysanie może trwać ok. 0,5 – 5 min. Przy dłuższych czasach zasysania woda powinna być napełniona na nowo.
- Jeśli po użyciu pompa zostanie ponownie opróżniona, przy ponownym podłączeniu i uruchomieniu musi być ponownie napełniona wodą.

10. Wskazówki dotyczące konserwacji

- Pompa w zasadzie nie wymaga przeglądów. W celu przedłużenia czasu użytkowania i bezusterkowej eksploatacji zalecamy jedną regularną kontrolę i pielęgnację.
Uwaga!
Przed każdym przeglądem odłączyć pompę od zasilania, w tym celu wyłączyć wtyczkę pompy z gniazdka.
- Przed dłuższym nieużywaniem lub przezimowaniem należy pompę gruntownie przepłukać wodą, całkowicie opróżnić i składować w suchym miejscu.
- Aby opróżnić obudowę pompy położyć śrubę spustową (rys. 3) i lekko przechylić pompę.
- Z powodu niebezpieczeństwa zamarznięcia całkowicie opróżnić urządzenie.
- Po dłuższym przestoju sprawdzić krótkim włączeniem i wyłączeniem, czy wirnik obraca się prawidłowo.

- W przypadku ewentualnego zapchania pompy podłączyć przewód ciśnieniowy do przewodu wodnego i odłączyć wąż ssący. Otworzyć przewód wodny. Włączyć urządzenie kilkakrotnie na ok. 2 sekundy. W ten sposób można najczęściej usunąć przyczynę zapchania.

11. Wymiana przewodów sieciowych

Uwaga!

Urządzenie odłączyć od sieci!

W przypadku uszkodzenia przewodu sieciowego może on być wymieniany tylko przez elektryka.

12. Dane techniczne

Napięcie znamionowe:	230V ~ 50 Hz
Moc:	1000 W
Max. wydajność pompy:	4600 l/godz.
Max. wysokość tłoczenia:	45 m
Max. ciśnienie tłoczenia:	4,5 bar (0,45 MPa)
Max. wysokość zasysania:	7 m
Przyłącze ciśnienia i przyłącze ssące:	ok. 33,3mm(R1 IG)
Max. temperatura wody:	35°C
Klasa ochrony	I
Rodzaj ochrony:	IPX4
Waga:	8,9 kg

13. Zamawianie części zamiennych

Przy zamawianiu części zamiennych należy podać następujące dane:

- Typ urządzenia
- Numer artykułu
- Numer identyfikacyjny
- Numery części zamiennych i aktualne ceny dostępne są na www.isc-gmbh.info

14. Wyszukiwanie usterek

Brak rozbiegu silnika

Przyczyny	Usuwanie
Brak zasilania	Sprawdzić napięcie
Wirnik napędzający zablokowany – odłączył czujnik temperatury	Rozebrać pompę i wyczyścić

Pompa nie zasysa

Przyczyny	Usuwanie
Zawór zasysający nie znajduje się w wodzie	Zanurzyć zawór zasysający w wodzie
Brak wody w obudowie pompy	Napełnić wodą obudowę pompy
Powietrze w wężu ssącym	Sprawdzić szczelność węża ssącego
Zawór ssący nieszczelny	Wyczyścić zawór ssący
Zatkany kosz zasysający (zawór ssący).	Wyczyścić kosz zasysający.
Przekroczona max. wysokość zasysania	Sprawdzić wysokość zasysania

Niedostateczna wydajność pompy

Przyczyny	Usuwanie
Za duża wysokość zasysania	Sprawdzić wysokość zasysania
Zanieczyszczony kosz zasysający	Wyczyścić kosz zasysający.
Szybko opadające lustro wody	Wąż ssący położyć głębiej.
Moc pompowania zmniejszona przez osad.	Wyczyścić urządzenie i wymienić zużyte części

Termostat wyłącza pompę

Przyczyny	Usuwanie
Silnik przeciążony – za wysokie tracie z powodu zanieczyszczeń	Zdemontować pompę i wyczyścić, unikać zasysania zanieczyszczeń (filtr)

Uwaga!

Nie można dopuścić do pracy pompy na sucho.

P

Índice

1. Instruções de segurança
 2. Descrição do aparelho
 3. Fins de utilização
 4. Instruções de utilização
 5. Montagem da pega de transporte
 6. Ligação eléctrica
 7. Montagem de um tubo de aspiração
 8. Ligação do tubo de pressão
 9. Colocação em funcionamento
 10. Instruções de manutenção
 11. Substituição do cabo eléctrico
 12. Dados técnicos
 13. Encomenda de peças sobressalentes
 14. Diagnóstico de avarias
- Declaração de conformidade
Eliminação
Certificado de garantia

Antes de colocar a bomba de jardim em funcionamento, leia atentamente as seguintes instruções de segurança e o manual de instruções.

Caso ceda o aparelho a outras pessoas, entregue também este manual de instruções.

Guarde sempre o manual de instruções num local seguro!

Embalagem:

O seu aparelho encontra-se dentro de uma embalagem para proteger contra danos de transporte. As embalagens são matérias-primas, podendo ser reutilizadas ou recicladas.

1. Instruções de segurança

- Este aparelho não se destina a ser usado por pessoas (inclusive crianças) com limitações físicas, sensoriais ou psíquicas e experiência e/ou conhecimento insuficientes, a não ser quando supervisionadas por uma pessoa responsável pela sua segurança ou que as instrua sobre como se deve utilizar o aparelho. As crianças devem ser mantidas sob vigilância para garantir que não brincam com a ferramenta.
 - Mantenha as películas da embalagem fora do alcance de bebés e crianças. Perigo de asfixia!
 - Na área de trabalho do aparelho, o utilizador é responsável pelos danos causados a terceiros.
 - Antes da colocação em funcionamento, deve assegurar-se através de uma verificação por parte de um especialista, de que existem as medidas de protecção eléctricas necessárias.
 - **Cuidado!**
Em águas paradas, lagos de jardim e piscinas biológicas e nas suas imediações, a utilização da bomba só é permitida com um disjuntor de corrente de falha com um índice de corrente residual até 30 mA (segundo norma VDE 0100 parte 702 e 738).
- A bomba não se destina a ser usada em piscinas, piscinas para crianças de qualquer tipo e outros meios aquáticos, nos quais se possam encontrar pessoas ou animais durante o seu funcionamento. Não é permitido o funcionamento da bomba durante a permanência de pessoas ou animais na zona de perigo. Informe-se junto de um electricista!
- Antes de cada utilização, efectue um controlo visual do aparelho. Não utilize o aparelho se os dispositivos de segurança estiverem danificados ou gastos. Nunca desactive os dispositivos de segurança.
 - Utilize o aparelho exclusivamente para os fins indicados no presente manual de instruções.
 - O operador é responsável pela segurança na área de trabalho.
 - Para evitar perigos, sempre que o cabo de ligação deste aparelho for danificado, tem de ser substituído pelo fabricante ou pelo seu serviço de assistência técnica ou por uma pessoa com qualificação equivalente.
 - A tensão alternada de 230 Volt, indicada na placa de características da bomba, tem de corresponder à tensão de rede existente.
 - Nunca eleve, transporte ou fixe a bomba através do cabo eléctrico.
 - Certifique-se de que as ligações eléctricas de encaixe se encontram na área protegida contra inundação, ou seja, que estão protegidas contra humidade.
 - Retire a ficha de alimentação antes de cada utilização da bomba.
 - Evite que a bomba seja exposta a um jacto de água directo.
 - O operador é responsável pelo cumprimento das disposições de segurança e de montagem locais (consulte um electricista, se necessário).
 - O utilizador tem de evitar danos subsequentes resultantes de uma inundação de espaços no caso de avarias na bomba, mediante a implementação de medidas adequadas (p. ex. a instalação de um sistema de alarme, uma bomba de reserva ou semelhante).
 - Em caso de falha da bomba, os trabalhos de reparação só podem ser efectuados por

P

um electricista ou pelo serviço de assistência técnica da ISC.

- Utilize exclusivamente peças sobressalentes originais.
- A bomba nunca pode funcionar em seco ou ser operada com o tubo de aspiração totalmente fechado. Para danos na bomba, causados por um funcionamento em seco, extingue-se a garantia do fabricante.
- A bomba não pode ser utilizada para o funcionamento de piscinas.
- A bomba não pode ser integrada no circuito de água potável.

2. Descrição do aparelho e material a fornecer (ver figura 1)

1. Bomba de jardim TCGP 1006
2. Pega de transporte
3. 2 Parafusos
4. Parafuso para o enchimento de água
5. Parafuso para a saída da água
6. Interruptor para ligar/desligar
7. Manual de instruções (fig. sup.)

3. Fins de utilização

Campo de aplicação

- Para rega e aspersão de espaços verdes, talhões de legumes e jardins.
- Para operar aspersores.
- Com pré-filtro para a recolha de água de lagos, ribeiros, tonéis pluviais, cisternas de água pluvial e fontes.

Líquidos a vaziar

Para bombagem de água limpa (água doce), água pluvial ou lixívia leve/água industrial.

No modo de operação contínua, a temperatura máxima do líquido a vaziar não pode exceder os +35°C.

Esta bomba não é adequada para líquidos inflamáveis, explosivos ou que libertem gases. Deve ser igualmente evitada a bombagem de

líquidos agressivos (ácidos, bases, líquido de ensilagem, etc.) ou que contenham substâncias abrasivas (areia).

4. Instruções de utilização

Por princípio, recomendamos o uso de um pré-filtro e de um acessório de aspiração com mangueira de aspiração, ralo e válvula de retenção, para evitar tempos de reaspiração prolongados e danos desnecessários na bomba devido a pedras ou outros corpos estranhos sólidos.

5. Montagem da pega de transporte

A pega de transporte tem de ser montada com os 2 parafusos fornecidos (ver figura 2).



6. Ligação eléctrica

- A ligação eléctrica é efectuada numa tomada de ligação à terra de 230 V ~ 50 Hz. Protecção por fusível de pelo menos 10 amperes. Certifique-se de que a tomada pode ser facilmente acedida.
- A ligação e o desligamento efectuam-se com o interruptor incorporado (ver figura

1/pos. 6).

- O motor é protegido contra sobrecarga ou bloqueio através do controlador da temperatura incorporado. Em caso de sobreaquecimento, o controlador da temperatura desliga automaticamente a bomba e, depois de arrefecer, a bomba volta a ligar-se automaticamente.

7. Montagem de um tubo de aspiração

- Proceda à ligação do lado de admissão como indicado na figura 4.
- Certifique-se de que é enroscado o lado do niple duplo com o anel vedante no aparelho.
- Aparafuse uma mangueira de aspiração (mangueira de plástico de, pelo menos, 19 mm (3/4") com reforço em espiral) directamente ou com um niple roscado na ligação do tubo de aspiração 33,3 mm (rosca interior R1) da bomba (ver figura 3).
- A mangueira de aspiração usada deverá dispor de uma válvula de aspiração. Se não for possível recorrer a uma válvula de aspiração, devia ser instalada uma válvula de retenção no tubo de aspiração.
- Disponha, em sentido ascendente, o tubo de aspiração entre o ponto de recolha da água e a bomba. O tubo de aspiração não deverá, em nenhuma circunstância, ser disposto acima da altura da bomba, uma vez que as bolhas de ar no tubo retardam e podem até mesmo impossibilitar o processo de aspiração.
- Os tubos de aspiração e pressão devem ser instalados de maneira a não exercerem qualquer tipo de pressão mecânica sobre a bomba.
- A válvula de aspiração deve estar localizada a uma profundidade adequada para impedir que a bomba funcione a seco com a descida do nível da água.
- As fugas no tubo de aspiração impossibilitam a aspiração da água devido à admissão de ar.
- Evite a aspiração de corpos estranhos

(areia, etc.), instale um pré-filtro se necessário.



8. Ligação do tubo de pressão

- O tubo de pressão (de, no mín., 19 mm (3/4")) tem de ser ligado directamente ou através de um niple roscado à ligação do tubo de pressão de 33,3 mm (rosca interior R1) da bomba (ver figura 3).
- Claro que também é possível utilizar uma mangueira de pressão de 13 mm (1/2") com as respectivas uniões roscadas. A potência de fluxo é reduzida através da mangueira de pressão mais pequena.
- Durante o processo de aspiração, os dispositivos de corte existentes no tubo de pressão (bicos aspersores, válvulas, etc.) devem estar totalmente abertos, para que o ar do tubo de aspiração possa ser evacuado.

P

9. Colocação em funcionamento

- Coloque a bomba numa base plana e sólida.
- Coloque o tubo de aspiração em estado operacional.
- Estabeleça a ligação eléctrica.
- Encha a bomba com água através do parafuso para o enchimento de água (figura 3).
- Durante o processo de aspiração, os dispositivos de corte existentes no tubo de pressão (bicos aspersores, válvulas, etc.) devem estar totalmente abertos, para que o ar do tubo de aspiração possa ser evacuado.
- Consoante a altura de aspiração e a quantidade de ar no tubo de aspiração, o primeiro processo de aspiração pode demorar aprox. 0,5 min. - 5 min. Em caso de tempos de aspiração mais prolongados, deverá voltar a atestar a bomba com água.
- Se a bomba for retirada depois de usada, tem de atestá-la de novo com água quando esta voltar a ser ligada e colocada em funcionamento.

10. Indicações de manutenção

- A bomba não necessita de manutenção. Para alcançar uma vida útil longa, aconselhamos, no entanto, um controlo e uma conservação regulares.
- Atenção!**
Antes de cada manutenção a bomba tem de ser desligada da corrente; para tal, desligue a ficha de alimentação da bomba da tomada.
- Lave bem a bomba com água, esvazie-a completamente e guarde-a num local seco, sempre que não a vá utilizar durante muito tempo ou em caso de baixas temperaturas.
 - Para esvaziar a carcaça da bomba, solte o parafuso para a saída da água (figura 3) e incline ligeiramente a bomba.
 - Em caso de perigo de congelamento, a bomba tem que ser completamente esvaziada.

- Após paragens por um período de tempo mais prolongado, verificar, ligando e desligando por breves instantes, se ocorre uma rotação perfeita do rotor.
- Em caso de eventual entupimento da bomba, ligue o tubo de pressão ao tubo de água e remova a mangueira de aspiração. Abra o tubo de água. Ligue repetidamente a bomba e mantenha-a ligada durante aprox. dois segundos. Deste modo, é possível eliminar entupimentos na maior parte dos casos.

11. Substituição do cabo eléctrico

Atenção!

Desligue o aparelho da rede!

Se o cabo eléctrico estiver danificado só pode ser substituído por um electricista.

12. Dados técnicos

Ligação à rede:	230V ~ 50 Hz
Potência absorvida:	1000 W
Vazão máx.	4600 l/h
Altura manométrica máx.	45 m
Pressão máx. produzida	4,5 bar (0,45 MPa)
Altura máx. de aspiração	7 m
Pressão e ligação de aspiração:	
	aprox. 33,3 mm (rosca interior R1)
Temperatura máx. da água	35°C
Classe de protecção	I
Grau de protecção	IPX4
Peso	8,9 kg

13. Encomenda de peças sobressalentes

Para encomendar peças sobressalentes, deve indicar os seguintes dados:

- modelo do aparelho
- número de referência do aparelho
- n.º de identificação da ferramenta
- n.º da peça sobressalente necessária

Pode consultar os preços e informações actuais em www.isc-gmbh.info

P**14. Diagnóstico de avarias****Sem arranque do motor**

Causas	Solução
Falha de tensão de rede	Verificar a tensão
Roda da bomba bloqueada - o controlador da temperatura desligou-se	Desmontar e limpar a bomba

A bomba não aspira

Causas	Solução
A válvula de aspiração não está dentro de água	Posicionar a válvula de aspiração dentro de água
Compartimento da bomba sem água	Atestar com água através da carcaça da bomba
Ar no tubo de aspiração	Verificar a estanqueidade do tubo de aspiração
Válvula de aspiração com fugas	Limpar a válvula de aspiração
Ralo (válvula de aspiração) entupido	Limpar o ralo
Altura máx. de aspiração excedida	Verificar a altura de aspiração

Vazão insuficiente

Causas	Solução
Altura de aspiração excessiva	Verificar a altura de aspiração
Ralo sujo	Limpar o ralo
Nível da água desce rapidamente	Colocar a válvula de aspiração a uma profundidade maior
O débito da bomba diminui em virtude de substâncias nocivas	Limpar a bomba e substituir a peça desgastada

O disjuntor térmico desliga a bomba

Causa	Solução
Motor sobrecarregado, fricção devido a substâncias estranhas demasiado elevada	Desmontar e limpar a bomba, evitar a aspiração de substâncias estranhas (filtro)

Atenção!

A bomba não pode funcionar em seco.

Einhell Germany AG · Wiesenweg 22 · D-94405 Landau/Isar



Konformitätserklärung

- erklart folgende Konformitat gema EU-Richtlinie und Normen fur Artikel
 explains the following conformity according to EU directives and norms for the following product
 dclare la conformit suivante selon la directive CE et les normes concernant l'article
 dichiara la seguente conformit secondo la direttiva UE e le norme per l'articolo
 verklaart de volgende overeenstemming conform EU richtlijn en normen voor het product
 declara la siguiente conformidad a tenor de la directiva y normas de la UE para el artculo
 declara a seguinte conformidade, de acordo com a directiva CE e normas para o artigo
 attesterer flgende overensstemmelse i medfr af EU-direktiv samt standarder for artikel
 frklarar fljande verensstammelse enl. EU-direktiv och standarder fr artikeln
 vakuuttaa, ett tuote tytta EU-direktiivin ja standardien vaatimukset
 tendab toote vastavust EL direktiivile ja standarditele
 vydav nsledujci prohlaen o shod podle smrnice EU a norem pro vrobek
 potrjuje sledeo skladnost s smernico EU in standardi za izdelak
 vydava nasledujce prehlasenie o zhode podl'a smernice EU a noriem pre vrobok
 a cikkekhez az EU-irnyvonal s Normk szerint a kvetkez konformitast jelenti ki
 deklaruje zgodnoc wymienionego ponizej artykuu z nastpujcymi normami na podstawie dyrektywy WE.
 декларира съответното съответствие съгласно Директива на ЕС и норми за артикул
 paskaidro adu atbilstbu ES direktīvai un standartiem
 apibdina j atitikim EU reikalavimams ir preks normoms
 declar urmtoarea conformitate conform directivei UE i normelor pentru articolul
 dlwnei την ακλουθη συμfρωση σύμφωνα με την Οδηγία ΕΚ και τα πρτυπα για το προϊόν
 potvruje sljedecu uskladenost prema smjernicama EU i normama za artikl
 potvruje sljedecu uskladenost prema smjernicama EU i normama za artikl
 potvruje sledecu uskladenost prema smernicama E i normama za artikl
 слeдующим удостоверяется, что следующие продукты соответствуют директивам и нормам ЕС
 проголошує про зазначену нижче вдповднсть виробу директивам та стандартам ЄС на вирб
 ja izjavuva slednata soobrznost согласно EU-директивата и нормите за артикли
 rn ile ilgili AB direktifleri ve normlari gereince aaıda aıklanan uygunluu belirtir
 erklerer flgende samsvar i henhold til EU-direktivet og standarder for artikkel
 Lysir uppfyllingu EU-reglna og annarra stala vru

Gartenpumpe TCGP 1006 (Top Craft)

- 87/404/EC_2009/105/EC
 2005/32/EC_2009/125/EC
 2006/95/EC
 2006/28/EC
 2004/108/EC
 2004/22/EC
 1999/5/EC
 97/23/EC
 90/396/EC_2009/142/EC
 89/686/EC_96/58/EC
 2006/42/EC
 Annex IV
 Notified Body:
 Notified Body No.:
 Reg. No.:
 2000/14/EC_2005/88/EC
 Annex V
 Annex VI
 Noise: measured $L_{WA} = 86,9$ dB (A); guaranteed $L_{WA} = 89$ dB (A)
 $P = KW$; $L/D = cm$
 Notified Body:
 2004/26/EC
 Emission No.:

Standard references: EN 60335-1; EN 60335-2-41; EN 62233;
EN 55014-1; EN 55014-2; EN 61000-3-2; EN 61000-3-3

Landau/Isar, den 11.11.2010

Weichselgartner/General Manager

Wang/Product-Management

First CE: 10
 Art.-No.: 41.711.24 I.-No.: 11010
 Subject to change without notice

Archive-File/Record: 4171120-12-4155050-10
 Documents registrar: Helmut Bauer
 Wiesenweg 22, D-94405 Landau/Isar

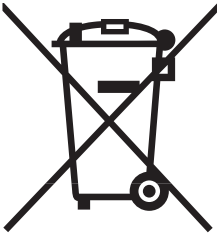

Ⓜ Tylko dla krajów UE

Zabrania się wyrzucania elektronarzędzi na śmieci.

Zgodnie z Europejską Dyrektywą 2002/96/WE o przeznaczonych na złomowanie elektronarzędziach i sprzęcie elektronicznym oraz jej konwersji na prawo krajowe, elektronarzędzia należy zbierać osobno i oddać do punktu zbiórki surowców wtórnych.

Recykling jako alternatywa wobec obowiązku zwrotu urządzenia:

Alternatywnie do obowiązku zwrotu urządzenia elektrycznego po zakończeniu jego użytkowania, właściciel jest zobowiązany do współuczestnictwa w jego prawidłowej utylizacji. Wycofane z eksploatacji urządzenie można oddać również do punktu zbiórki surowców wtórnych, który przeprowadzi utylizację zgodnie z krajowymi przepisami o odpadach i wykorzystaniu surowców wtórnych. Nie dotyczy to osprzętu należącego do wyposażenia urządzenia i środków pomocniczych nie zawierających elementów elektrycznych.

Ⓟ Só para países da UE

Não deite as ferramentas eléctricas para o lixo doméstico.

Segundo a directiva europeia 2002/96/CE relativa aos resíduos de equipamentos eléctricos e electrónicos e a respectiva transposição para o direito interno, as ferramentas eléctricas usadas devem ser recolhidas separadamente e colocadas nos ecopontos para efeitos de reciclagem.

Alternativa de reciclagem à devolução:

O proprietário do aparelho eléctrico no caso de não optar pela devolução é obrigado a reciclar adequadamente o aparelho eléctrico. Para tal, o aparelho usado também pode ser entregue a uma instalação de recolha que trate da eliminação de resíduos, respeitando a legislação nacional sobre resíduos e respectiva reciclagem. Não estão abrangidos os meios auxiliares e os acessórios sem componentes electrónicos, que acompanham os aparelhos usados.

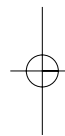
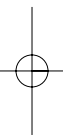

- Ⓒ Zastrzega się wprowadzanie zmian technicznych
- Ⓓ Salvaguardem-se alterações técnicas

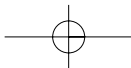

Ⓜ

Przedruk lub innego rodzaju powielanie dokumentacji wyrobów oraz dokumentów towarzyszących, nawet we fragmentach dopuszczalne jest tylko za wyraźną zgodą firmy ISC GmbH.

Ⓟ

A reprodução ou duplicação, mesmo que parcial, da documentação e dos anexos dos produtos, carece da autorização expressa da ISC GmbH.

PL Gwarancja

Na opisywane w instrukcji obsługi urządzenie udzielamy 3-letniej gwarancji, na wypadek wadliwości naszego produktu. 3-letni okres gwarancyjny zaczyna obowiązywać w momencie przejścia ryzyka lub przejęcia urządzenia przez klienta.

Warunkiem skorzystania z uprawnień gwarancyjnych jest prawidłowa konserwacja urządzenia, zgodnie z instrukcją obsługi oraz użytkowanie zgodne z przeznaczeniem.

Oczywiście w okresie tych 3 lat przysługują Państwu również uprawnienia gwarancyjne w ramach ustawowej rękojmi.

Gwarancja obowiązuje na terenie Republiki Federalnej Niemiec lub w kraju generalnego przedstawiciela handlowego, jako uzupełnienie obowiązujących lokalnie przepisów ustawowych. Prosimy zwrócić się do odpowiedzialnego pracownika w regionalnym dziale obsługi klienta lub pod podany poniżej adres serwisu technicznego.

Einhell Polska sp. z o.o.
Ul. Wymysłowskiego 1
PL-55-080 Nowa Wieś Wrocławska
tel. +48 71 3603071, 76, 77, 78, 81, 85
fax +48 71 3603066
e-mail: serwis@einhell.pl

Karta gwarancyjna

Nazwisko

Imię

Adres

Kod pocztowy Miejsce zamieszkania

Numer telefonu

Miejsce zakupu – sklep

Podpis

Opis wady produktu:

.....
.....
.....
.....
.....

Prosimy przesłać wadliwe urządzenie na poniższy adres serwisu z dołączonym dowodem zakupu:

Einhell Polska sp. z.o.o.
Ul. Wymysłowskiego 1
PL-55-080 Nowa Wieś Wrocłaska
tel. +48 71 3603071, 76, 77, 78, 81, 85 · fax +48 71 3603066
e-mail: serwis@einhell.pl

P CERTIFICADO DE GARANTIA

Estimado(a) cliente,

Os nossos produtos são submetidos a um rigoroso controlo de qualidade. Se, ainda assim, o aparelho não funcionar nas devidas condições, lamentamos esse facto e pedimos-lhe que se dirija ao nosso serviço de assistência técnica na morada indicada no presente certificado de garantia. Se preferir, também pode contactar-nos telefonicamente através do número de assistência técnica abaixo indicado. O exercício dos direitos de garantia está sujeito às seguintes condições:

1. As presentes condições de garantia regem as prestações de garantia complementar e não afectam os seus direitos legais de garantia. O nosso serviço de garantia é prestado gratuitamente.
2. A garantia cobre exclusivamente os defeitos de material ou de fabrico e limita-se à reparação de tais defeitos ou à substituição do aparelho. Chamamos a atenção para o facto de os nossos aparelhos não terem sido concebidos para uso comercial, artesanal ou industrial. Não haverá, por isso, lugar a um contrato de garantia no caso de o aparelho ser utilizado em empresas do comércio, do artesanato ou da indústria ou em actividades equiparáveis. A nossa garantia exclui, além disso, quaisquer indemnizações por danos de transporte, danos resultantes da não observância das instruções de montagem ou de uma instalação incorrecta, da não observância das instruções de funcionamento (por exemplo, ligação a uma tensão de rede ou a um tipo de corrente errado), de uma utilização abusiva ou indevida (como, por exemplo, sobrecarga do aparelho ou utilização de ferramentas ou acessórios não autorizados), da não observância das regras de manutenção e segurança, da penetração de corpos estranhos no aparelho (por exemplo, areia, pedras ou pó), do uso da força ou de impactos externos (como, por exemplo, danos causados pela queda do aparelho), bem como do desgaste normal resultante da utilização do aparelho. Isto é válido especialmente para os acumuladores aos quais concedemos uma garantia de 12 meses.

O direito de garantia extingue-se no caso de já ter havido uma tentativa de reparação do aparelho.

3. O período de garantia é de 3 anos a contar da data de compra do aparelho. Os direitos de garantia devem ser reclamados dentro do período de garantia, no prazo de duas semanas após ter sido detectado o defeito. Está excluída a reclamação de direitos de garantia após o termo do período de garantia. A reparação ou a substituição do aparelho não implica o prolongamento do período de garantia nem dá origem à contagem de um novo período de garantia para o aparelho ou para eventuais peças de substituição montadas no mesmo. O mesmo se aplica no caso de a assistência técnica ter sido prestada no local.
4. Para activar a garantia deverá enviar o aparelho defeituoso à cobrança para a morada abaixo indicada, juntamente com o talão de compra original ou qualquer outro documento comprovativo da data de compra. Por isso, é importante que guarde o talão de compra como comprovativo. Descreva o mais detalhadamente possível o motivo da reclamação. Se o defeito do aparelho estiver abrangido pelo nosso serviço de garantia, ser-lhe-á imediatamente enviado um aparelho novo ou reparado.

Naturalmente, também teremos todo o gosto em efectuar reparações que não estão, ou deixaram de estar, abrangidas pelo serviço de garantia. Nesse caso, terá de suportar os custos da reparação. Para este efeito, deverá enviar o aparelho para a morada do nosso serviço de assistência técnica.

Einhell Portugal Lda.
Rua da Aldeia , 225
Apartado 2100
P-4410-459 Arcozelo (VNG)
Tel. +351 220917500 Fax +351 227536109

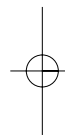
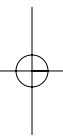

EH 12/2010 (01)

