

- Ⓧ **Originalbetriebsanleitung
Fülldraht-Schweißgerät**
- Ⓢ **Original-bruksanvisning
Svets för veksvetstråd**
- Ⓧ **Alkuperäiskäyttöohje
Täytelankahitsauslaite**
- Ⓧ **Originaalkasutusjuhend
Keevitusaparaat täidistraadiga
keevitamiseks**

Einhell®

CE⁷

Art.-Nr.: 15.752.20

I.-Nr.: 11022

BT-FW 100

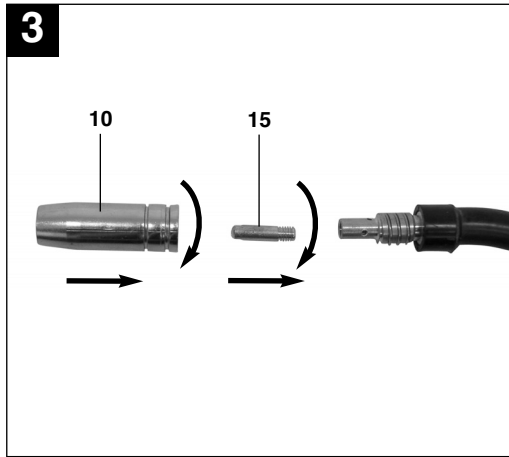
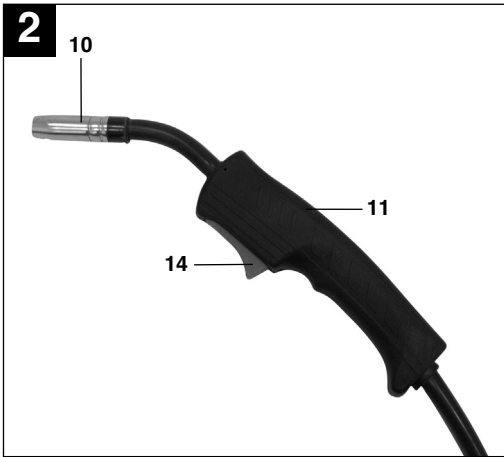

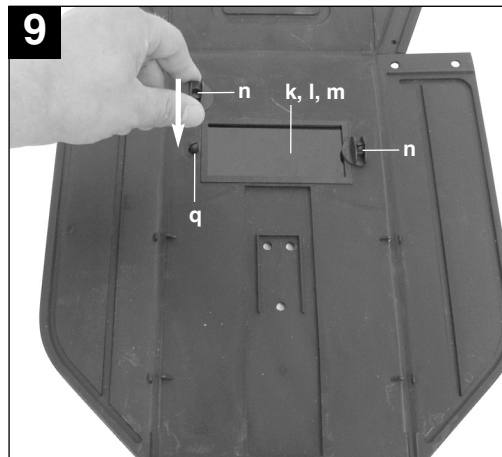
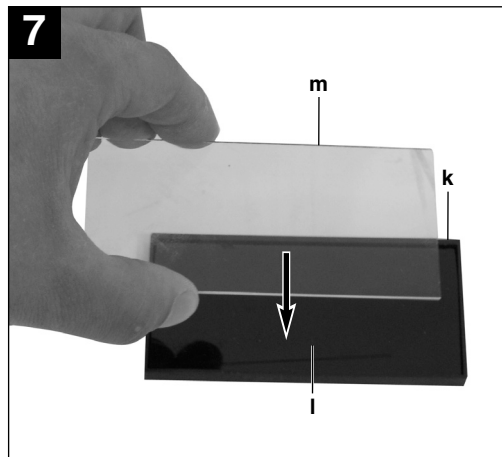
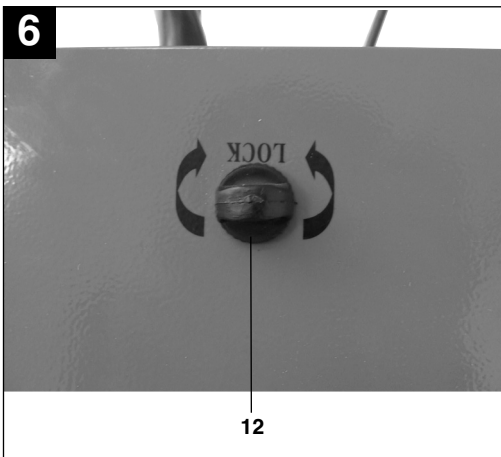
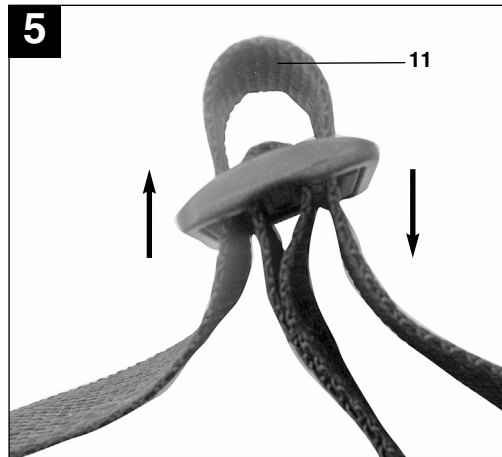
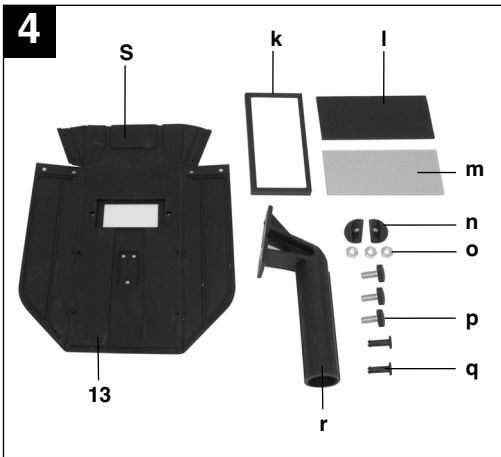

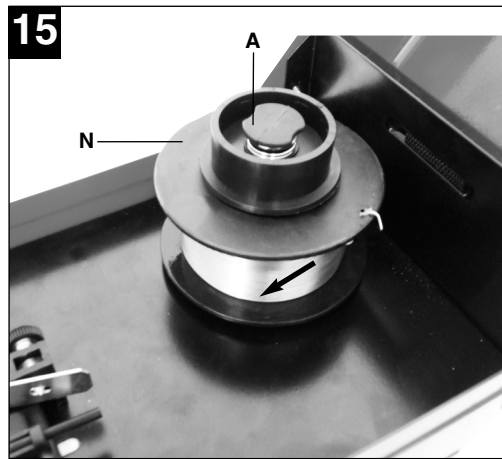
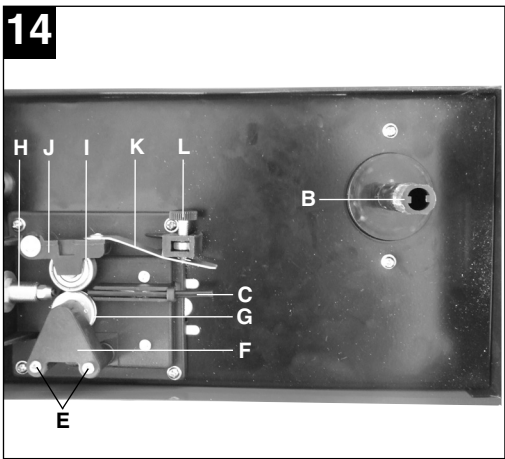
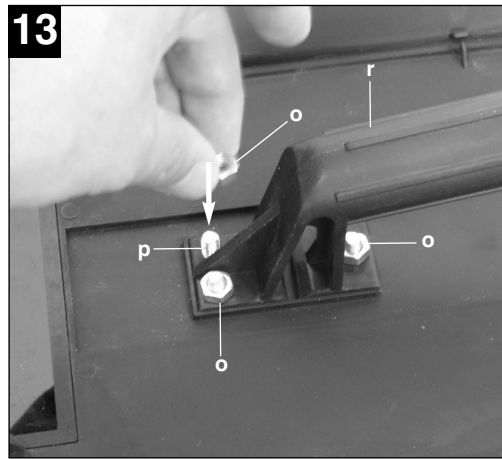
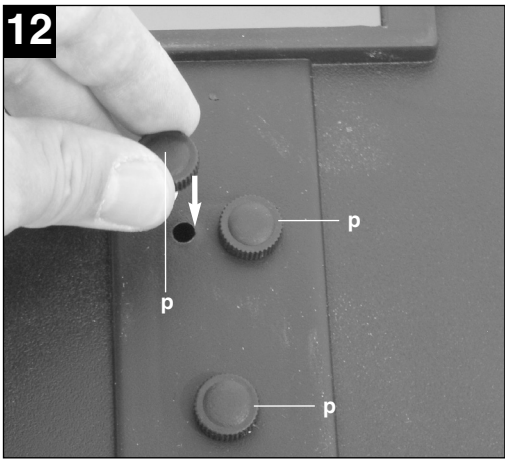
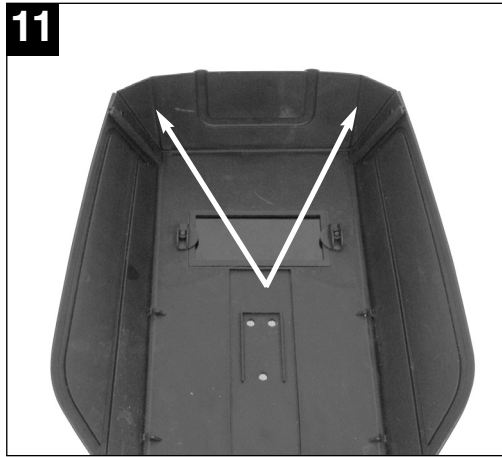
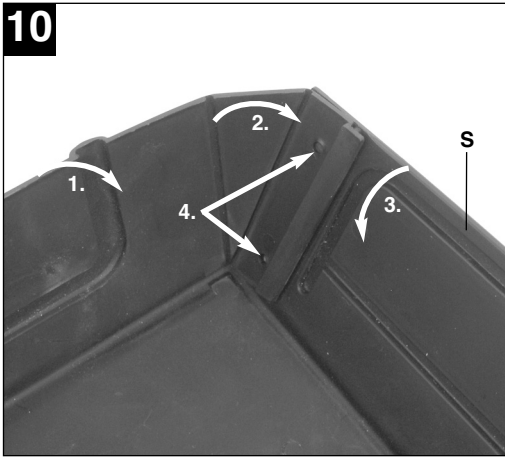

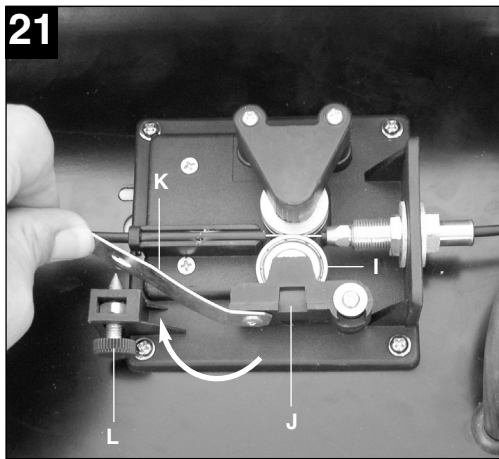
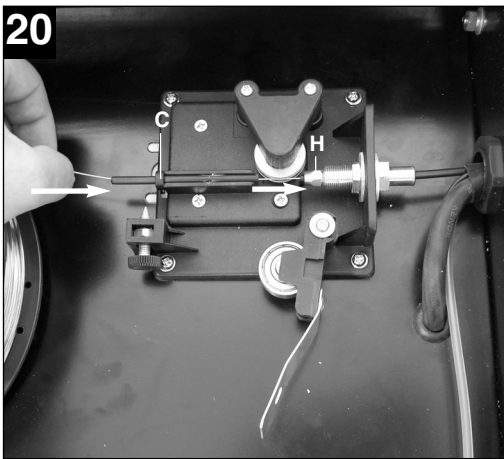
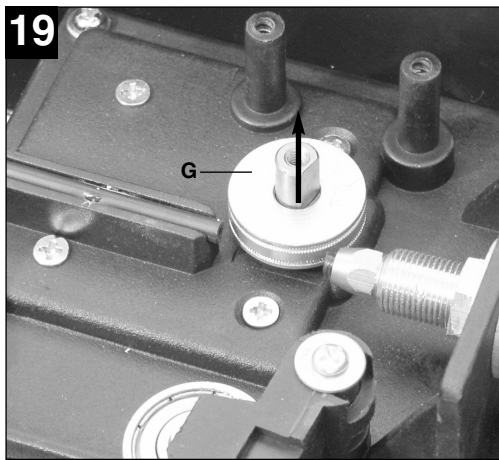
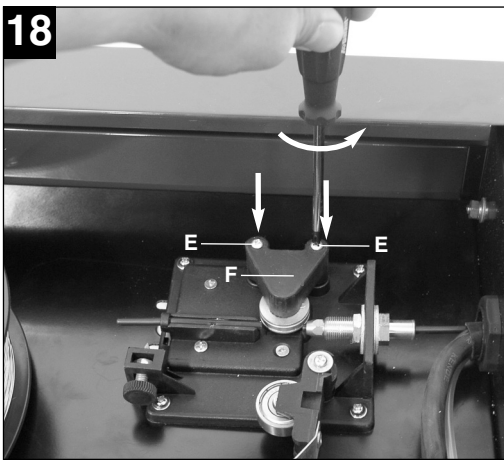
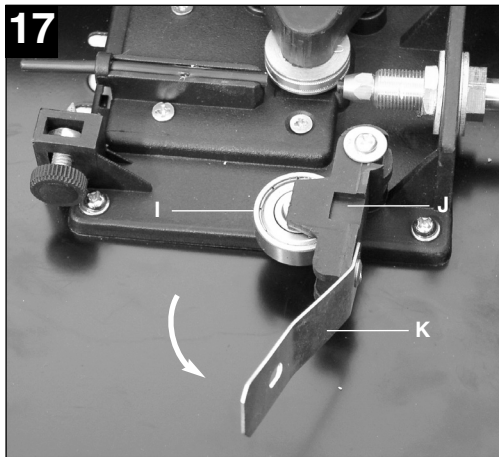
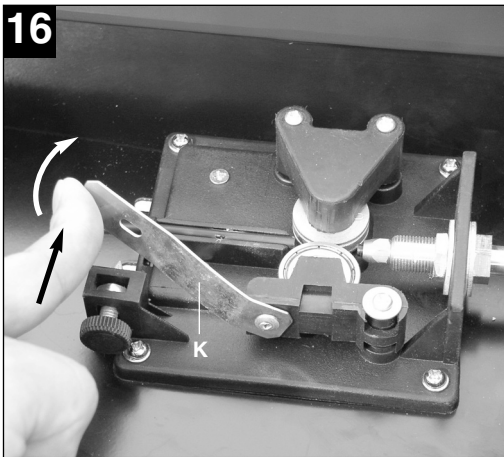

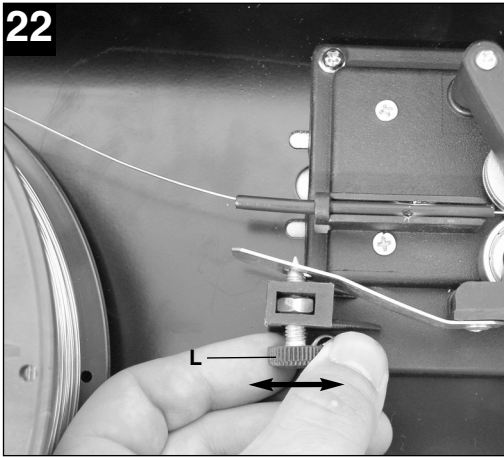

Inhaltsverzeichnis:	Seite
1. Sicherheitshinweise	8
2. Gerätebeschreibung und Lieferumfang	8
3. Bestimmungsgemäße Verwendung	8
4. Technische Daten	8
5. Vor Inbetriebnahme	8-10
6. Bedienung	10-11
7. Reinigung, Wartung und Ersatzteilbestellung	11
8. Entsorgung und Wiederverwertung	11
9. Störungssuche	12
10. Erklärung der Symbole	13

D**⚠ Achtung!**

Beim Benutzen von Geräten müssen einige Sicherheitsvorkehrungen eingehalten werden, um Verletzungen und Schäden zu verhindern. Lesen Sie diese Bedienungsanleitung und die Sicherheitshinweise deshalb sorgfältig durch. Bewahren Sie diese gut auf, damit Ihnen die Informationen jederzeit zur Verfügung stehen. Falls Sie das Gerät an andere Personen übergeben sollten, händigen Sie diese Bedienungsanleitung/ Sicherheitshinweise bitte mit aus. Wir übernehmen keine Haftung für Unfälle oder Schäden, die durch Nichtbeachten dieser Anleitung und der Sicherheitshinweise entstehen.

1. Sicherheitshinweise

Die entsprechenden Sicherheitshinweise finden Sie im beiliegenden Heftchen!

2. Gerätebeschreibung und Lieferumfang (Bild 1-8)

1. Tragegurt
2. Kontrollleuchte Thermowächter
3. Gehäuseabdeckung
4. Ein-/Ausschalter
5. Schweißdraht-Geschwindigkeitsregler
6. Schalter für SchweißstromEinstellung
7. Netzstecker
8. Masseklemme
9. Schlauchpaket
10. Schweißdüse
11. Brenner
12. Befestigungsschraube Gehäuseabdeckung
13. Schweißschirm
14. Brennerschalter

2.1 Montagematerial

- k. 1 x Rahmen Schutzglas
- l. 1 x Schweißglas
- m. 1 x Transparentes Schutzglas
- n. 2 x Haltebuchsen Schutzglas
- o. 3 x Mutter für Haltegriff
- p. 3 x Schrauben für Haltegriff
- q. 2 x Haltestift Schutzglas
- r. 1 x Handgriff
- s. 1 x Schweißschirm-Rahmen

3. Bestimmungsgemäße Verwendung

Das Fülldraht-Schweißgerät dient zum selbstschützenden Fülldrahtschweißen unter Verwendung des entsprechenden Drahtes. Es wird kein zusätzliches Gas benötigt.

Die Maschine darf nur nach ihrer Bestimmung verwendet werden. Jede weitere darüber hinausgehende Verwendung ist nicht bestimmungsgemäß. Für daraus hervorgerufene Schäden oder Verletzungen aller Art haftet der Benutzer/Bediener und nicht der Hersteller.

Bitte beachten Sie, dass unsere Geräte bestimmungsgemäß nicht für den gewerblichen, handwerklichen oder industriellen Einsatz konstruiert wurden. Wir übernehmen keine Gewährleistung, wenn das Gerät in Gewerbe-, Handwerks- oder Industriebetrieben sowie bei gleichzusetzenden Tätigkeiten eingesetzt wird.

4. Technische Daten

Netzanschluss:	230 V ~ 50 Hz	
Schweißstrom:	45-90 A	
Einschaltdauer X%:	10	60
Schweißstrom I ₂ (A):	90	45
Leerlaufspannung:	31 V	
Schweißdrahttrommel max.:	0,4 kg	
Schweißdrahtdurchmesser:	0,9 mm	
Absicherung:	16 A	
Gewicht:	14 kg	

5. Vor Inbetriebnahme**5.1 Montage (Abb. 7-13)****5.1.1 Montage des Tragegurtes (1)**

- Führen sie den Tragegurt (1) durch den Schlitz an der Rückseite des Gerätes über die Gehäuseabdeckung (3) und durch den Schlitz an der Vorderseite des Gerätes. Verbinden Sie die Gurtenden wie in Bild 5 dargestellt und stellen Sie den Gurt auf die gewünschte Länge ein.

Montage des Schweißschirmes (13)

- Schweißglas (l) und darüber transparentes Schutzglas (m) in Rahmen für Schutzglas (k) legen (Abb. 7).
- Haltestifte Schutzglas (q) außen in Bohrungen im

- Schweißschirm Rahmen (s) drücken. (Abb. 8)
- Rahmen für Schutzglas (k) mit Schweißglas (l) und transparentem Schutzglas (m) von innen in die Aussparung im Schweißschirm-Rahmen (s) legen, Haltebuchsen Schutzglas (n) auf Haltestifte Schutzglas (q) drücken, bis diese einrasten, um den Rahmen für Schutzglas (k) zu sichern. Das transparente Schutzglas (m) muss auf der Außenseite liegen. (Abb. 9)
- Oberkante von Schweißschirm-Rahmen (s) nach innen biegen (Abb. 10/1.) und Ecken der Oberkante einknicken (Abb. 10/2.). Nun Außenseiten des Schweißschirm-Rahmens (l) nach innen biegen (Abb. 10/3.) und diese durch festes Zusammendrücken der Oberkantenecken und Außenseiten verbinden. Pro Seite müssen beim Einrasten der Haltestifte 2 deutliche Klickgeräusche wahrnehmbar sein (Abb. 10/4.)
- Sind beide oberen Ecken des Schweißschirms, wie in Abbildung 11 dargestellt, verbunden, Schrauben für Haltegriff (p) von außen durch die 3 Löcher im Schweißschirm stecken. (Abb. 12)
- Schweißschirm umdrehen und Handgriff (r) über die Gewinde der 3 Schrauben für Haltegriff (p) führen. Handgriff (r) mit den 3 Muttern für Haltegriff (o) am Schweißschirm festschrauben. (Abb. 13)

5.2 Netzanschluss

- Überzeugen Sie sich vor dem Anschließen, dass die Daten auf dem Typenschild mit den Netzdaten übereinstimmen.
- Das Gerät darf nur an ordnungsgemäß geerdeten und abgesicherten Schutzkontaktsteckdosen betrieben werden.

5.3 Montage der Drahtspule (Abb. 1, 2, 3, 14-22)

Drahtspule ist nicht im Lieferumfang enthalten!

5.3.1 Drahtarten

Je nach Anwendungsfall werden verschiedene Schweißdrähte benötigt. Das Schweißgerät kann mit Schweißdrähten mit einem Durchmesser von 0,9 mm verwendet werden. Die entsprechende Vorschubrolle und Kontaktrohre liegen dem Gerät bei. Vorschubrolle, Kontaktrohr und Drahtquerschnitt müssen immer zusammen passen.

5.3.2 Drahtspulenkapazität

In dem Gerät können Drahtspulen bis maximal 0,4 kg montiert werden.

5.3.3 Einsetzen der Drahtspule

- Gehäuseabdeckung (Abb. 1/3) durch drehen der Befestigungsschraube (Abb. 6/12) um 90°, entriegeln und Deckel aufklappen.

- Kontrollieren dass sich die Wicklungen auf der Spule nicht überlagern, um ein gleichmäßiges Abwickeln des Drahtes zu gewährleisten.

Beschreibung der Drahtführungseinheit (Abb. 14-22)

- A Drahtspule
- B Spulenhalter
- C Führungsrohr
- D Justierschraube für Rollenbremse
- E Schrauben für Vorschubrollenhalter
- F Vorschubrollenhalter
- G Vorschubrolle
- H Schlauchpaketaufnahme
- I Druckrolle
- J Druckrollenhalter
- K Druckrollenfeder
- L Justierschraube für Gegendruck

Einsetzen der Drahtspule (Abb. 14,15)

Drahtspule (A) auf Spulenhalter (B) legen. Darauf achten dass das Ende des Schweißdrahtes auf der Seite der Drahtführung abgewickelt wird, siehe Pfeil.

Einführen des Schweißdrahtes und justieren der Drahtführung (Abb. 16-22)

- Druckrollenfeder (K) nach oben drücken und nach vorne schwenken (Abb. 16).
- Druckrollenhalter (J) mit Druckrolle (I) und Druckrollenfeder (K) nach unten klappen (Abb. 17)
- Schrauben für Vorschubrollenhalter (E) lösen und Vorschubrollenhalter (F) nach oben abziehen (Abb. 18).
- Vorschubrolle (G) überprüfen. Auf der oberen Seite der Vorschubrolle (G) muss die entsprechende Drahtstärke angegeben sein. Die Vorschubrolle (G) ist mit 2 Führungsnuten ausgestattet. Vorschubrolle (G) gegebenenfalls umdrehen oder austauschen. (Abb. 19)
- Vorschubrollenhalter (F) wieder aufsetzen und festschrauben.
- Gasdüse (Abb. 2/10) unter Rechtsdrehung vom Brenner (Abb. 2/11) abziehen, Kontaktrohr (Abb. 3/15) abschrauben (Abb. 2-3). Schlauchpaket (Abb. 1/9) möglichst gerade vom Schweißgerät wegführend auf den Boden legen.
- Die ersten 10 cm des Schweißdrahtes so abschneiden, dass ein gerader Schnitt ohne Vorsprünge, Verzug und Verschmutzungen entsteht. Ende des Schweißdrahtes entgraten.
- Schweißdraht durch das Führungsrohr (C), zwischen Druck- und Vorschubrolle (G/I) hindurch in die Schlauchpaketaufnahme (H) schieben. (Abb. 20) Schweißdraht vorsichtig von Hand so weit in das Schlauchpaket schieben bis

D

er am Brenner (Abb. 2/11) um ca. 1 cm herausragt.

- Justierschraube für Gegendruck (L) um einige Umdrehungen lösen. (Abb. 22)
- Druckrollenhalter (J) mit Druckrolle (I) und Druckrollenfeder (K) wieder nach oben klappen und Druckrollenfeder (K) wieder an Justierschraube für Gegendruck (L) einhängen (Abb. 21)
- Justierschraube für Gegendruck (L) nun so einstellen, dass der Schweißdraht fest zwischen Druckrolle (I) und Vorschubrolle (G) sitzt ohne gequetscht zu werden. (Abb. 22)
- Passendes Kontaktrohr (Abb. 3/15) für den verwendeten Schweißdrahtdurchmesser auf den Brenner (Abb. 2/11) schrauben und Gasdüse (Abb. 2/10) unter Rechtsdrehung aufstecken.
- Justierschraube für Rollenbremse (D) so einstellen, dass sich der Draht noch immer führen lässt und die Rolle nach Abbremsen der Drahtführung automatisch stoppt.

6. Bedienung

6.1 Einstellung

Da die Einstellung des Schweißgeräts je nach Anwendungsfall unterschiedlich erfolgt, empfehlen wir, die Einstellungen anhand einer Probenschweißung vorzunehmen.

6.1.1 Einstellen des Schweißstromes

Der Schweißstrom kann in 2 Stufen am Schalter für Schweißstromereinstellung (Abb. 1/6) eingestellt werden. Der erforderliche Schweißstrom ist abhängig von der Materialstärke, der gewünschten Einbrenntiefe und dem verwendeten Schweißdrahtdurchmesser.

6.1.2 Einstellen der Drahtvorschub-Geschwindigkeit

Die Drahtvorschub-Geschwindigkeit wird automatisch an die verwendete Stromereinstellung angepasst. Eine Feineinstellung der Drahtvorschub-Geschwindigkeit kann stufenlos am Schweißdraht-Geschwindigkeitsregler (Abb. 1/5) vorgenommen werden. Es ist empfehlenswert bei der Einstellung in Mittelstellung zu beginnen und gegebenenfalls nachzuregulieren. Die erforderliche Drahtmenge ist abhängig von der Materialdicke, der Einbrenntiefe, dem verwendeten Schweißdrahtdurchmesser, und auch von der Größe zu überbrückender Abstände der zu verschweißenden Werkstücke.

6.2 Elektrischer Anschluss

6.2.1 Netzanschluss

Siehe Punkt 5.2

6.2.2 Anschluss der Masseklemme (Abb. 1/8)

Masseklemme (8) des Gerätes möglichst in unmittelbarer Nähe der Schweißstelle anklammern. Auf metallisch blanken Übergang an der Kontaktstelle achten.

6.3 Schweißen

Sind alle elektrischen Anschlüsse für Stromversorgung und Schweißstromkreis vorgenommen, kann folgendermaßen verfahren werden:

Die zu schweißenden Werkstücke müssen im Bereich der Schweißung frei von Farbe, metallischen Überzügen, Schmutz, Rost, Fett und Feuchtigkeit sein.

Stellen Sie Schweißstrom und Drahtvorschub (siehe 6.1.1 – 6.1.2) entsprechend ein.

Halten Sie den Schweißschirm (Abb. 4/13) vor das Gesicht, und führen Sie die Schweißdüse an die Stelle des Werkstücks, an der geschweißt werden soll. Betätigen Sie nun den Brennerschalter (Abb. 2/14).

Brennt der Lichtbogen, fördert das Gerät Draht in das Schweißbad. Ist die Schweißlinse groß genug, wird der Brenner langsam an der gewünschten Kante entlang geführt. Gegebenenfalls leicht pendeln, um das Schweißbad etwas zu vergrößern.

Die ideale Einstellung von Schweißstrom und Drahtvorschub-Geschwindigkeit anhand einer Probenschweißung ermitteln. Im Idealfall ist ein gleichmäßiges Schweißgeräusch zu hören. Die Einbrenntiefe sollte möglichst tief sein, das Schweißbad jedoch nicht durch das Werkstück hindurch fallen.

Die Schlacke darf erst nach dem Abkühlen der Naht entfernt werden. Wird eine Schweißarbeit an einer unterbrochenen Naht fortgesetzt, ist zuerst die Schlacke an der Ansatzstelle zu entfernen.

6.4 Schutzeinrichtungen

6.4.1 Thermowächter

Das Schweißgerät ist mit einem Überhitzungsschutz ausgestattet, welcher den Schweißtrafo vor Überhitzung schützt. Sollte der Überhitzungsschutz ansprechen, so leuchtet die Kontrolllampe (2) an Ihrem Gerät. Lassen Sie das Schweißgerät einige Zeit abkühlen.

7. Reinigung, Wartung und Ersatzteilbestellung

Ziehen Sie vor allen Reinigungsarbeiten den Netzstecker.

7.1 Reinigung

- Halten Sie Schutzvorrichtungen, Luftschlitze und Motorengehäuse so staub- und schmutzfrei wie möglich. Reiben Sie das Gerät mit einem sauberen Tuch ab oder blasen Sie es mit Druckluft bei niedrigem Druck aus.
- Wir empfehlen, dass Sie das Gerät direkt nach jeder Benutzung reinigen.
- Reinigen Sie das Gerät regelmäßig mit einem feuchten Tuch und etwas Schmierseife. Verwenden Sie keine Reinigungs- oder Lösungsmittel; diese könnten die Kunststoffteile des Gerätes angreifen. Achten Sie darauf, dass kein Wasser in das Geräteinnere gelangen kann.

7.2 Wartung

Im Geräteinneren befinden sich keine weiteren zu wartenden Teile.

7.3 Ersatzteilbestellung:

Bei der Ersatzteilbestellung sollten folgende Angaben gemacht werden;

- Typ des Gerätes
- Artikelnummer des Gerätes
- Ident-Nummer des Gerätes
- Ersatzteilnummer des erforderlichen Ersatzteils

Aktuelle Preise und Infos finden Sie unter www.isc-gmbh.info







8. Entsorgung und Wiederverwertung

Das Gerät befindet sich in einer Verpackung um Transportschäden zu verhindern. Diese Verpackung ist Rohstoff und ist somit wieder verwendbar oder kann dem Rohstoffkreislauf zurückgeführt werden. Das Gerät und dessen Zubehör bestehen aus verschiedenen Materialien, wie z.B. Metall und Kunststoffe. Führen Sie defekte Bauteile der Sondermüllentsorgung zu. Fragen Sie im Fachgeschäft oder in der Gemeindeverwaltung nach!

D**9. Störungssuche**

Fehler	Ursache	Abhilfe
Vorschubrolle dreht nicht	Netzspannung fehlt Regler Drahtvorschub auf 0	Anschluss überprüfen Einstellung überprüfen
Vorschubrolle dreht, jedoch keine Drahtzuführung	Schlechter Rollendruck (siehe 5.3.3) Rollenbremse zu fest eingestellt (siehe 5.3.3) Verschmutzte / beschädigte Vorschubrolle (siehe 5.3.3) Beschädigtes Schlauchpaket Kontaktrohr falsche Größe / verschmutzt / verschlissen (siehe 5.3.3) Schweißdraht an Gasdüse/Kontaktrohr festgeschweißt	Einstellung überprüfen Einstellung überprüfen Reinigen bzw. austauschen Mantel der Drahtführung überprüfen Reinigen / austauschen lösen
Gerät funktioniert nach längerem Betrieb nicht mehr, Kontrollleuchte Thermowächter (2) leuchtet	Gerät hat sich durch zu lange Anwendung bzw. Nichteinhaltung der Rücksetzzeit überhitzt	Gerät mindestens 20-30 Minuten abkühlen lassen
Sehr schlechte Schweißnaht	Falsche Strom-/Vorschubeinstellung (siehe 6.1.1/6.1.2)	Einstellung überprüfen

10. Erklärung der Symbole

EN 60974-1	Europäische Norm für Lichtbogenschweiß-einrichtungen und Schweißstromquellen mit beschränkter Einschaltdauer		Lagern oder verwenden Sie das Gerät nicht in feuchter oder nasser Umgebung oder im Regen
U_s	genormte Arbeitsspannung		1 Phasen - Netzanschluss
U_1	Netzspannung	~ 50 Hz	Netzfrequenz
$I_1 \text{ max}$	höchster Netzstrom Bemessungswert		Symbol für fallende Kennlinie
	Vor Gebrauch des Schweißgerätes die Bedienungsanleitung sorgfältig lesen und beachten		selbstschützendes Fülldrahtschweißen
U_0	Nennleerlaufspannung	IP 21 S	Schutzart
I_2	Schweißstrom	X	Einschaltdauer
$\varnothing \text{ mm}$	Schweißdrahtdurchmesser	$I_1 \text{ eff}$	Effektivwert des größten Netzstromes
	Einphasiger Transformator		

S

Innehållsförteckning

Sida

1. Säkerhetsanvisningar	15
2. Beskrivning av aggregatet samt leveransomfattning	15
3. Ändamålsenlig användning	15
4. Tekniska data	15
5. Innan du använder aggregatet	15-17
6. Använda aggregatet	17
7. Rengöring, underhåll och reservdelsbeställning	17-18
8. Skrotning och återvinning	18
9. Störningssökning	19
10. Förklaring av symbolerna	20

⚠ Obs!

Innan produkterna kan användas måste särskilda säkerhetsanvisningar beaktas för att förhindra olyckor och skador. Läs därför noggrant igenom denna bruksanvisning och dessa säkerhetsanvisningar. Förvara den på ett säkert ställe så att du alltid kan hitta önskad information. Om produkten ska överlåtas till andra personer måste även denna bruksanvisning och dessa säkerhetsanvisningar medfölja. Vi övertar inget ansvar för olyckor eller skador som har uppstått om denna bruksanvisning eller säkerhetsanvisningarna åsidosätts.

1. Säkerhetsanvisningar

Gällande säkerhetsanvisningar finns i det bifogade häftet.

2. Beskrivning av aggregatet samt leveransomfattning (bild 1-8)

1. Bärsele
2. Kontrollampa för termovakt
3. Skyddskåpa
4. Strömbrytare
5. Reglage för frammatningshastighet för svetstråd
6. Reglage för inställning av svetsströmmen
7. Stickkontakt
8. Jordklämma
9. Slangpaket
10. Svetsmunstycke
11. Brännare
12. Fästskruv för skyddskåpa
13. Svetsskärm
14. Avtryckare på brännare

2.1 Monteringsmaterial

- k. 1 st ram för skyddsglas
- l. 1 st svetsglas
- m. 1 st transparent skyddsglas
- n. 2 st fixeringshylsor till skyddsglas
- o. 3 st muttrar för handtag
- p. 3 st skruvar för handtag
- q. 2 st fixeringsstift för skyddsglas
- r. 1 st handtag
- s. 1 st ram till svetsskärm

3. Ändamålsenlig användning

Svetsen för veksvetstråd används för självskyddande svetsning med härför avsedd veksvetstråd. Ingen extra gas behövs.

Aggregatet får endast användas till sitt avsedda ändamål. Användningar som sträcker sig utöver detta användningsområde är ej ändamålsenliga. För materialskador eller personskador som resulterar av sådan användning ansvarar användaren själv. Tillverkaren övertar inget ansvar.

Tänk på att våra produkter endast får användas till ändamålsenligt syfte och inte har konstruerats för yrkesmässig, hantverksmässig eller industriell användning. Vi ger därför ingen garanti om aggregatet används inom yrkesmässiga, hantverksmässiga eller industriella verksamheter eller vid liknande aktiviteter.

4. Tekniska data

Nätanslutning	230 V ~ 50 Hz
Svetsström	45-90 A
Inkopplingstid X%	10, 60
Svetsström I ₂ (A)	90, 45
Tomgångsspänning	31 V
Max. trumma med svetstråd	0,4 kg
Svetstrådens diameter	0,9 mm
Säkring	16 A
Vikt	14 kg

5. Innan du använder aggregatet**5.1 Montering (bild 7-13)****5.1.1 Montera bärsele (1)**

- För in bärsele (1) genom öppningen på baksidan av aggregatet över skyddskåpan (3) och vidare genom öppningen på framsidan. Koppla samman selens ändar enligt beskrivningen i bild 5 och ställ sedan in bärsele på önskad längd.

Montera svetsskärmen (13)

- Lägg in ett svetsglas (l) och ett transparent skyddsglas (m) ovanpå i ramen för skyddsglas (k) (bild 7).
- Tryck in fixeringsstiften (q) från utsidan i hålen

S

- som finns i svetskärmens ram (s) (bild 8).
- Lägg in ramen för skyddsglas (k) inkl. svetsglas (l) och transparent skyddsglas (m) i öppningen på insidan av ramen (s) i svetskärmens, tryck in fixeringshylsorna (n) på fixeringsstiften (q) för skyddsglas (k) tills de snäpper in. Därmed har ramen för skyddsglas (k) fixerats. Det transparenta skyddsglas (m) måste ligga på utsidan (bild 9).
 - Böj ovankanten av svetskärmens ram (s) inåt (bild 10/1) och böj in ovankantens hörn (bild 10/2). Böj därefter utsidorna av svetskärmens ram (l) inåt (bild 10/3) och fäst genom att trycka samman hörnen vid ovankanten mot utsidan. När fixeringsstiften trycks in måste man på varje sida höra två tydliga klickljud (bild 10/4).
 - När svetskärmens båda övre hörn har fästs enligt beskrivningen i bild 11, ska skruvarna för handtaget (p) skjutas in från utsidan i de tre hålen i svetskärmens (bild 12).
 - Vrid runt svetskärmens och sätt handtaget (r) på de tre gängade skruvarna (p) för handtaget. Skruva samman handtaget (r) på svetskärmens med de tre muttrarna (o) för handtaget (bild 13).

5.2 Nätanslutning

- Innan du ansluter aggregatet måste du övertyga dig om att uppgifterna på typskylten stämmer överens med nätets data.
- Aggregatet får endast användas om det har anslutits till ett stickuttag som har jordats enligt gällande föreskrifter.

5.3 Montera trådspolen (bild 1, 2, 3, 14-22)

Trådspolen medföljer ej aggregatet.

5.3.1 Trådtyper

Beroende på aktuell användning krävs olika slags svetstrådar. Svetsaggregatet kan användas med svetstrådar vars diameter uppgår till 0,9 mm. Passande matningsrulle och kontaktrör medföljer aggregatet. Matningsrulle, kontaktrör och trådens area måste passa till varandra.

5.3.2 Trådspolens kapacitet

I detta aggregat kan trådspolar med max. 0,4 kg vikt monteras.

5.3.3 Sätta in trådspolen

- Vrid runt fästskruven (bild 6/12) med 90° för att öppna skyddskåpan (bild 1/3) och fäll sedan upp luckan.
- Kontrollera att lindningarna på spolen inte korsar varandra så att tråden kan lindas av likformigt.

Beskrivning av trådstyrningsenheten (bild 14-22)

- A Trådspole
- B Spolhållare
- C Styrrör
- D Justerskruv för rullbroms
- E Skruvar för matningsrullhållare
- F Matningsrullhållare
- G Matningsrulle
- H Slangpaketfäste
- I Tryckrulle
- J Tryckrullhållare
- K Tryckrullfjäder
- L Justerskruv för mottryck

Sätta in trådspolen (bild 14, 15)

Lägg trådspolen (A) på spolhållaren (B). Se till att svetstrådens ände lindas in på samma sida som trådstyrningen, se pilen.

Föra in svetstråden och justera trådstyrningen (bild 16-22)

- Tryck tryckrullfjäders (K) uppåt och sväng sedan framåt (bild 16).
- Fäll ned tryckrullhållaren (J) inkl. tryckrullen (I) och tryckrullfjäders (K) (bild 17).
- Lossa på skruvarna för matningsrullhållaren (E) och dra sedan av matningsrullhållaren (F) uppåt (bild 18).
- Kontrollera matningsrullen (G). På ovansidan av matningsrullen (G) måste motsvarande trådtjocklek kunna läsas av. Matningsrullen (G) är försedd med två styrspår. Vrid runt eller byt ut matningsrullen (G) vid behov (bild 19).
- Sätt på matningsrullhållaren (F) igen och skruva fast.
- Dra av gasmunstycket (bild 2/10) från brännaren (bild 2/11) genom att vrida den åt höger. Skruva därefter av kontaktröret (bild 3/15) (bild 2-3). Lägg slangpaketet (bild 1/9) på golvet så rakt som möjligt bort från svetsaggregatet.
- Skär av de första 10 cm från svetstråden så att ett rakt snitt, utan framskjutande kanter, sträckning eller smuts uppstår. Grada änden av svetstråden.
- Skjut in svetstråden genom styrröret (C), mellan tryck- och matningsrulle (G/I) och vidare in i slangpaketfästet (H) (bild 20). Skjut in svetstråden försiktigt i slangpaketet tills den skjuter ut ca 1 cm vid brännaren (bild 2/11).
- Lossa på justerskruv för mottryck (L) med ett par varv (bild 22).
- Fäll upp tryckrullhållaren (J) inkl. tryckrullen (I) och tryckrullfjäders (K) igen och häng sedan in tryckrullfjäders (K) på justerskruv för mottryck (L) (bild 21).

- Ställ nu in justerskraven för mottryck (L) så att svetsstråden sitter fast mellan tryckrullen (I) och matningsrullen (G) utan att klämmas (bild 22).
- Skruva fast ett passande kontaktrör (bild 3/15) för den aktuella svetsstrådsdiametern på brännaren (bild 2/11) och skruva sedan fast gasmunstycket åt höger (bild 2/10).
- Ställ in justerskraven för rullbromsen (D) så att tråden fortfarande kan dras och rullen stannar automatiskt efter att trådstyrningen har bromsat.

6. Använda aggregatet

6.1 Inställning

Eftersom svetsaggregatet ställs in på olika sätt beroende på aktuell användning, rekommenderar vi att du gör inställningarna utifrån en provsvetsning.

6.1.1 Ställa in svetsströmmen

Svetsströmmen kan ställas in på två olika nivåer med hjälp av reglaget för svetsströmmen (bild 1/6). Erforderlig svetsström är beroende av materialtjocklek, avsett inbränningsdjup och diametern på aktuell svetsstråd.

6.1.2 Ställa in frammatningshastigheten för tråd

Trådens frammatningshastighet anpassas automatiskt till den aktuella ströminställningen. En steglös fininställning av hastigheten är möjlig med reglaget för frammatningshastigheten (bild 1/5). Vi rekommenderar att du börjar i det mellersta läget och sedan reglerar efter behov. Erforderlig trådmängd är beroende av materialtjocklek, inbränningsdjup, diametern på aktuell svetsstråd samt av avståndet mellan de arbetsstycken som ska svetsas samman.

6.2 Elanslutning

6.2.1 Nätanslutning

Se punkt 5.2

6.2.2 Ansluta jordklämman (bild 1/8)

Kläm fast aggregatets jordklämman (8) så nära svetsstället som möjligt. Kontrollera att kontaktstället har en blank metallisk övergång.

6.3 Svetsa

När samtliga elanslutningar för strömförsörjning och svetsströmkrets har upprättats, kan du gå tillväga på följande sätt:

Ytorna på de arbetsstycken som ska svetsas måste vara fria från färg, metalliska överdragsskikt, smuts, rost, fett och fukt.

Ställ in lämplig svetsström och trådmätning (se 6.1.1 – 6.1.2).

Håll svetskärmens (bild 4/13) framför ansiktet och håll svetsmunstycket vid det ställe på arbetsstycket där svetsningen ska utföras. Tryck nu in avtryckaren på brännaren (bild 2/14).

När ljusbågen är tänd matar aggregatet in tråd i svetsbadet. Om svetslinsen är tillräckligt stor, kan brännaren föras långsamt längs med den avsedda kanten. Vid behov måste du göra en svag pendlande rörelse för att förstora svetsbadet.

Den mest optimala inställningen av svetsström och matningshastighet för svetsstråden kan bestämmas med en provsvetsning. I idealfall hörs ett likformigt svetsljud. Inbränningsdjupet bör vara så stort som möjligt, svetsbadet får dock ej falla igenom arbetsstycket.

Du får inte ta bort slagg från svetsen förrän den har svalnat. Om du fortsätter att svetsa vid en avbruten svets, måste slaggen först tas bort från ansatsstället.

6.4 Skyddsanordningar

6.4.1 Termovakt

Svetsaggregatet är utrustat med ett överhettningsskydd som ska skydda svetstransformatorn mot överhettning. Om överhettningsskyddet löser ut tänds kontrollampen (2) på svetsen. Låt då svetsaggregatet svalna under en viss tid.

7. Rengöring, underhåll och reservdelsbeställning

Dra alltid ut stickkontakten inför alla rengöringsarbeten.

7.1 Rengöring

- Håll skyddsanordningarna, ventilationsöppningarna och motorkåpan i så damm- och smutsfritt skick som möjligt. Torka av aggregatet med en ren duk eller blås av den med tryckluft med svagt tryck.
- Vi rekommenderar att du rengör aggregatet efter varje användningstillfälle.
- Rengör aggregatet med jämna mellanrum med en fuktig duk och en aning såpa. Använd inga rengörings- eller lösningsmedel. Dessa kan skada aggregatets plastdelar. Se till att inga vätskor tränger in i aggregatets inre.

S

7.2 Underhåll

I aggregatets inre finns inga delar som kräver underhåll.

7.3 Reservdelsbeställning

Ange följande uppgifter när du beställer reservdelar:

- Produkttyp
- Produktens artikelnummer
- Produktens ID-nr.
- Reservdelsnumret för reservdelen

Aktuella priser och ytterligare information finns på www.isc-gmbh.info

8. Skrotning och återvinning







Aggregatet ligger i en förpackning som fungerar som skydd mot transportskador. Denna förpackning består av olika material som kan återvinnas. Lämna in förpackningen till ett insamlingsställe för återvinning. Aggregatet och dess tillbehör består av olika material som t ex metaller och plaster. Lämna in defekta komponenter till ett godkänt insamlingsställe i din kommun. Hör efter med din kommun eller med försäljaren i din specialbutik.

9. Störningssökning

Störning	Orsak	Åtgärder
Matningsrullen roterar ej	Nätspänning saknas Reglage för trådmatning på 0	Kontrollera anslutningen Kontrollera inställningen
Matningsrullen roterar, dock matas ingen tråd	Dåligt rulltryck (se 5.3.3) Rullbroms för hårt inställd (se 5.3.3) Smutsigt / skadad matningsrulle (se 5.3.3) Skadat slangpaket Kontaktrör har fel storlek eller är smutsigt / slitet (se 5.3.3) Svetsrör har svetsats fast vid gasmunstycke/kontaktrör	Kontrollera inställningen Kontrollera inställningen Rengör / byt ut Kontrollera manteln på trådstyrningen Rengör / byt ut Lossa
Aggregatet fungerar inte efter längre tids drift, kontrollampa till termovakt (2) är tänd	Aggregatet har överhettats pga. lång tids användning eller ej beaktad återställningstid	Låt aggregatet svalna minst 20-30 minuter.
Mycket dålig svets	Felaktigt ström-/matningsinställning (se 6.1.1/6.1.2)	Kontrollera inställningen

S

10. Förklaring av symbolerna

SS-EN 60974-1	Europeisk standard för bågsvetsutrustningar och svetsströmkällor med begränsad belastningsförmåga		Förvara och använd inte aggregatet i fuktigt eller våt omgivning eller vid regn
U_s	Normerad arbetsspänning		1 fas-nätanslutning
U_1	Nätspänning	~ 50 Hz	Nätfrekvens
$I_1 \text{ max}$	Max. nätström, dimensioneringsvärde		Symbol för fallande karakteristisk kurva
	Läs igenom bruksanvisningen noggrant och beakta den innan du använder svetsaggregatet		Självskyddande svetsning med veksvetstråd
U_0	Beakta den nominella tomgångsspänningen	IP 21 S	Kapslingsklass
I_2	Svetsström	X	Inkopplingstid
Ø mm	Svetstrådens diameter	$I_1 \text{ eff}$	Effektivt värde för maximal nätström
	Enfas-transformator		

FIN

Sisällysluettelo:

	Sivu
1. Turvallisuusmääräykset	22
2. Laitteen kuvaus ja toimituksen laajuus	22
3. Määräysten mukainen käyttö	22
4. Tekniset tiedot	22
5. Ennen käyttöönottoa	22-24
6. Käyttö	24
7. Puhdistus, huolto ja varaosailaus	24-25
8. Käytöstäpoisto ja uusiokäyttö	25
9. Vianhaku	26
10. Merkkien selitys	27

FIN**⚠ Huomio!**

Laitteita käytettäessä tulee noudattaa tiettyjä turvallisuusvarotoimia tapaturmien ja vaurioiden välttämiseksi. Lue sen vuoksi tämä käyttöohje sekä turvallisuusmääräykset huolellisesti läpi. Säilytä käyttöohje hyvin, jotta siinä olevat tiedot ovat myöhemminkin milloin vain käytettävissäsi. Jos luovutat laitteen muille henkilöille, ole hyvä ja anna heille myös tämä käyttöohje / nämä turvallisuusmääräykset laitteen mukana. Emme ota mitään vastuuta tapaturmista tai vaurioista, jotka ovat aiheutuneet tämän käyttöohjeen tai turvallisuusohjeiden noudattamisen laiminlyönnistä.

1. Turvallisuusmääräykset

Laitetta koskevat turvallisuusmääräykset löydät oheistetusta vihkosesta!

2. Laitteen kuvaus ja toimituksen laajuus (kuvat 1 – 8)

1. Kantohihna
2. Lämmönvartijan merkkivalo
3. Kotelon kansi
4. Päälle-/pois-katkaisin
5. Hitsauslangan nopeudensäädin
6. Hitsausvirran säätökytkin
7. Verkkopistoke
8. Maadoituspinne
9. Letkupaketti
10. Hitsaussuutin
11. Poltin
12. Kotelon kannen kiinnitysruuvi
13. Hitsaussuojus
14. Polttimeen katkaisin

2.1 Asennustarvikkeet

- k. 1 suojalasin kehys
- l. 1 hitsauslasi
- m. 1 läpinäkyvä suojalasi
- n. 2 suojalasin pidikeholkki
- o. 3 mutteria tukikahvaa varten
- p. 3 ruuvia tukikahvaa varten
- q. 2 suojalasin pidikepuikkoa
- r. 1 kahva
- s. 1 hitsaussuojuksen kehys

3. Määräysten mukainen käyttö

Täytelankahitsauslaitetta käytetään itsesuojaavaan täytelankahitsaukseen käyttäen vastaavaa lankaa. Tähän ei tarvita erillistä suojakaasua.

Konetta saa käyttää ainoastaan sille määrättyyn tarkoitukseen. Kaikkinainen tämän ylittävä käyttö ei ole määräysten mukaista. Kaikista tästä aiheutuvista vahingoista tai loukkaantumisista on vastuussa laitteen omistaja/käyttäjä eikä suinkaan sen valmistaja.

Ole hyvä ja ota huomioon, että laitteitamme ei ole suunniteltu käytettäväksi pienteollisuus-, käsityöläis- tai teollisuustarkoituksiin. Emme hyväksy mitään takuuvaateita, jos laitetta käytetään pienteollisuus-, käsityöläis- tai teollisuustyöpaikoilla tai näihin verrattavissa olevissa toiminna.

4. Tekniset tiedot

Verkkoliitäntä:	230 V ~ 50 Hz
Hitsausvirta:	45-90 A
Kytkeäaika X %:	10, 60
Hitsausvirta I ₂ (A):	90, 45
Joutokäyntijännite:	31 V
Hitsauslankakela kork.:	0,4 kg
Hitsauslangan halkaisija:	0,9 mm
Varoke:	16 A
Paino:	14 kg

5. Ennen käyttöönottoa**5.1. Asennus (kuvat 7 -13)****5.1.1 Kantohihnan (1) asennus**

- Vie kantohihna (1) laitteen takapuolella olevan raon kautta kotelon kannen (3) yli ja laitteen etupuolella olevan raon kautta. Liitä hihnan päät yhteen kuten kuvassa 5 esitetään ja säädä hihna sen mittaiseksi kuin haluat.

Hitsaussuojuksen (13) asennus

- Aseta hitsauslasi (l) ja sen päälle läpinäkyvä suojalasi (m) suojalasin kehukseen (k) (kuva 7).
- Paina suojalasin (q) kiinnityspuikot ulkopuolelta hitsaussuojuksen kehyksessä (s) oleviin poranreikiin. (kuva 8)
- Aseta suojalasin kehys (k) hitsauslasin (l) ja

läpinäkyvän suojalasin (m) kera sisäpuolelta hitsaussuojuksen kehyksen (s) aukkoihin, paina suojalasin kiinnitysholkit (n) suojalasin kiinnitystappeihin (q), kunnes ne lukittuvat paikalleen ja varmistavat täten suojalasin kehyksen (k). Läpinäkyvän suojalasin (m) tulee olla ulkosivulla. (kuva 9)

- Taivuta hitsaussuojuksen kehyksen (s) yläreuna sisäänpäin (kuva 10/1.) ja taita yläreunan kulmat sisään (kuva 10/2.). Taivuta sitten hitsaussuojuksen kehyksen (l) ulkoreunat sisäänpäin (kuva 10/3.) ja yhdistä ne yläreunan kulmia ja ulkopuolia lujasti yhteen painamalla. Kultakin sivulta tulee kuulua 2 selvää napsahdusta pidiketappien lukituessa paikalleen (kuva 10/4.)
- Kun molemmat hitsaussuojuksen yläkulmat on liitetty yhteen kuten kuvassa 11 näytetään, työnnä tukikahvan ruuvit (p) ulkopuolelta hitsaussuojuksessa olevien 3 reiän läpi. (kuva 12)
- Käännä hitsaussuojus ympäri ja pane kahva (r) tukikahvan 3 ruuvien (p) kierteiden yli. Ruuvaa kahva (r) tukikahvan 3 mutterilla (o) kiinni hitsaussuojukseen. (kuva 13)

5.2 Verkkoiliitäntä

- Tarkasta ennen laitteen liittämistä sähköverkkoon, että tyyppikilven tiedot vastaavat käytettävän verkkovirran tietoja.
- Laitteen saa liittää ainoastaan asianmukaisesti maadoitettuihin ja varmistettuihin suojakontaktipistorasioihin.

5.3 Lankapuolan asennus (kuvat 1, 2, 3, 14 - 22)

Lankapuola ei kuulu toimitukseen!

5.3.1 Lankalajit

Sovellustapauksesta riippuen käytetään erilaisia hitsauslankoja. Hitsauslaitetta voidaan käyttää vain hitsauslankojen kera, joiden halkaisija on 0,9 mm. Vastaava syöttörulla ja kontaktiputket toimitetaan laitteen mukana. Syöttörullan, kontaktiputken ja langan läpileikkauksen tulee aina sopia yhteen.

5.3.2 Lankapuolien koko

Laitteeseen voidaan asentaa kork. 0,4 kg painavia lankapuolia.

5.3.3 Lankapuolan asettaminen paikalleen

- Vapauta kotelon kannen (kuva 1/3) lukitus kääntämällä kiinnitysruvia (kuva 6/12) 90° ja käännä kansi auki.
- Tarkasta, että puolan lankakerrokset eivät ole ristikkäin, jotta lanka keriyytä tasaisesti auki.

Langanohjausyksikön kuvaus (kuvat 14-22)

- A Lankapuola
- B Puolanpidike
- C Johdatusputki
- D Rullajarrun säätöruuvi
- E Työntörullien pidikkeen ruuvit
- F Työntörullien pidike
- G Työntörulla
- H Letkupaketin kannatin
- I Painorulla
- J Painorullanpidike
- K Painorullan jousi
- L Vastapaineen säätöruuvi

Lankapuolan asettaminen paikalleen (kuvat 14,15)

Aseta lankapuola (A) puolanpidikkeeseen (B). Huolehdi siitä, että hitsauslangan pää kelataan auki langanohjaimen puolelta, katso nuolta.

Hitsauslangan sisäänveto ja langanohjaimen säätö (kuvat 16-22)

- Paina painorullan jousta (K) ylöspäin ja käännä se eteenpäin (kuva 16).
- Käännä painorullan pidike (J) painorullan (I) ja painorullan jousen (K) kera alas (kuva 17)
- Irroita työntörullan kannattimen (E) ruuvit ja vedä työntörullan pidike (F) ylöspäin pois (kuva 18).
- Tarkasta syöttörulla (G). Syöttörullan (G) yläsivulla tulee olla merkittynä vastaava langanpaksaus. Syöttörulla (G) on varustettu 2 ohjausrulla. Tarvittaessa käännä syöttörulla (G) toisin päin tai vaihda se uuteen. (kuva 19)
- Pane työntörullan pidike (F) takaisin paikalleen ja ruuvaa se kiinni.
- Vedä kaasusuutin (kuva 2/10) oikealle kiertäen pois polttimesta (kuva 2/11), ruuvaa kontaktiputki (kuva 3/15) pois (kuvat 2 - 3). Aseta letkupaketti (kuva 1/9) mahdollisimman suoraan hitsauslaitteesta poisvetäen lattialle.
- Leikkaa hitsauslangan ensimmäiset 10 cm niin pois, että syntyy suora leikkaus ilman kärkiä, viistoumia tai likaa. Poista purse hitsauslangan päästä.
- Työnnä hitsauslanka johdatusputken (C) läpi paino- ja syöttörullan (G/I) välitse letkupaketin kannattimeen (H). (kuva 20) Työnnä hitsauslankaa varovasti käsin niin pitkälle letkupakettiin, että se tulee polttimen (kuva 2/11) kohdalla n. 1 cm ulos.
- Löysennä vastapaineen säätöruuvia (L) muutama kierros. (kuva 22)
- Käännä painorullan pidike (J) painorullan (I) ja painorullan jousen (K) kera takaisin ylös ja kiinnitä painorullan jousi (K) jälleen vastapaineen säätöruuviin (L) (kuva 21)

FIN

- Säädä vastapaineen säätöruuvi (L) sitten niin, että hitsauslanka on tiukasti paikallaan painorullan (I) ja syöttörullan (G) välissä, mutta sitä ei liitetä. (kuva 22)
- Ruuvaa käytetyn hitsauslangan halkaisijaa vastaava kontaktiputki (kuva 3/15) polttimen (kuva 2/11) päälle ja työnnä kaasusuutin paikalleen oikealle kääntäen (kuva 2/10).
- Säädä rullajarrun säätöruuvi (D) niin, että lankaa voi edelleen kuljettaa ja että rulla pysähtyy automaattisesti, kun langansyöttöä hidastetaan.

6. Käyttö**6.1 Säätötoimet**

Koska hitsauslaite tulee säätää eri tavoin sovellustapauksesta riippuen, suosittelemme säätöjen tekemistä koehitsauksen avulla.

6.1.1 Hitsausvirran säätö

Hitsausvirta voidaan säätää 2 eri asteeseen hitsausvirran säätökytkimellä (kuva 1/6). Tarvittava hitsausvirta on riippuvainen materiaalin paksuudesta, halutusta polttosyvyydestä ja käytetyn hitsauslangan halkaisijasta.

6.1.2 Langansyötön nopeuden säätö

Langansyötön nopeus sovitetaan automaattisesti käytetyn virtasäädön mukaiseksi. Langansyötön nopeuden hienosäätö voidaan tehdä portaattomasti hitsauslangan nopeudensäätimestä (kuva 1/5). OnN suositeltavaa aloittaa säätö keskiasemasta ja korjata säätöä sitten tarpeen mukaan. Tarvittava lankamäärä on riippuvainen materiaalin paksuudesta, polttosyvyydestä, käytetyn hitsauslangan halkaisijasta ja myös niistä välimatkoista, jotka on ylittettävä hitsattavien työkappaleiden välillä.

6.2 Sähköliitäntä**6.2.1 Liitäntä sähköverkkoon**

Katso kohta 5.2

6.2.2 Maadoituspinteen liitäntä (kuva 1/8)

Liitä laitteen maadoituspinne (8) hitsauskohdan välittömään läheisyyteen, mikäli mahdollista. Huolehdi kontaktikohdan metallinkiiltävästä pinnasta.

6.3 Hitsaaminen

Kun kaikki virransyötön ja hitsausvirtapiirin sähköliitännät on tehty, voidaan menetellä seuraavasti:

Hitsattavien työkappaleiden hitsauskohdilla ei saa olla maalia, metallipinnoitteita, likaa, ruostetta, rasvaa tai kosteutta.

Säädä hitsausvirta ja langansyöttö (katso 6.1.1 – 6.1.2) vastaavasti.

Pidä hitsaussuojusta (kuva 4/13) kasvojesi edessä, ja vie hitsaussuutin siihen työkappaleen kohtaan, jota on tarkoitus hitsata. Paina sitten polttimen katkaisinta (kuva 2/14).

Kun valokaari palaa, niin laite syöttää lankaa hitsauskylpyyn. Kun hitsauskupla on riittävän suuri, niin poltinta kuljetetaan hitaasti haluttua reunaa pitkin. Tarvittaessa tehdään pieniä heiluriliikkeitä hitsauskyllyn suurentamiseksi hieman.

Selvitä hitsausvirran ja langan syöttönopeuden ihannesäädöt tekemällä koehitsaus.

Ihannetapauksessa kuuluu tasainen hitsausääni. Polttosyvyyden tulee olla mahdollisimman syvä, mutta hitsauskylpy ei silti saa pudota työkappaleen lävitse.

Kuonan saa poistaa vasta hitsin jäähtyttyä. Jos hitsausta jatketaan keskeytyneessä hitsisaumassa, tulee ensin poistaa kuona jatkamiskohdalta.

6.4 Suojalaitteet**6.4.1 Lämmönvartija**

Hitsauslaite on varustettu ylikuumenemissuojalla, joka suojaa hitsausmuuntajaa ylikuumenemiselta. Jos ylikuumenemissuoja laukeaa, niin laitteessa oleva merkkilamppu (2) syttyy palamaan. Anna hitsauslaitteen jäähtyä jonkin aikaa.

7. Puhdistus, huolto ja varaosatilais

Irroita verkkopistoke ennen kaikkia puhdistustoimia.

7.1 Puhdistus

- Pidä turvalaitteet, ilmaraot ja moottorin kotelo niin puhtaina pölystä ja liasta kuin suinkin mahdollista. Pyyhi laite puhtaalla rievulla tai puhalla lika pois paineilmalla käyttäen alhaista paineasetusta.
- Suosittelemme laitteen puhdistamista aina heti käytön jälkeen.
- Puhdista laite säännöllisin väliajoin kostealla rievulla käyttäen hieman saippuaa. Älä käytä puhdistusaineita tai liuotteita; ne saattavat syövyttää laitteen muoviosia. Huolehdi siitä, ettei laitteen sisälle pääse vettä.

7.2 Huolto

Laitteen sisällä ei ole muita huoltoa tarvitsevia osia.

7.3 Varaosatilaus:

Varaosia tilattaessa tulee antaa seuraavat tiedot:

- laitteen tyyppi
- laitteen tuotenumero
- laitteen tunnusnumero
- tarvittavan varaosan varaosnumero

Aktuellit hinnat ja muita tietoja löydät verkkosivustosta www.isc-gmbh.info







8. Käytöstäpoisto ja uusiokäyttö

Laite on pakattu kuljetuspakkaukseen, jotta vältetään kuljetusvauriot. Tämä pakkaus on raaka-ainetta ja sitä voi siksi käyttää uudelleen tai sen voi toimittaa kierrätyksen kautta takaisin raaka-ainekiertoon. Laite ja sen varusteet on valmistettu eri materiaaleista, kuten esim. metallista ja muoveista. Toimita vialliset rakenneosat ongelmajätehävitykseen. Tiedustele ohjeita alan ammattiliikkeestä tai kunnanhallitukselta!

FIN**9. Vianhaku**

Häiriö	Syy	Poisto
Syöttörulla ei pyöri	Ei verkkojännitettä Langansyötön säädin asennossa 0	Tarkasta liitäntä Tarkasta säätö
Syöttörulla pyörii, mutta lankaa ei syötetä	Rullan paine huono (katso 5.3.3) Rullajarru säädetty liian tiukkaan (katso 5.3.3) Syöttörulla likainen / vahingoittunut (katso 5.3.3) Letkupaketti vahingoittunut Kontaktiputki vääränkokoinen / likainen / kulunut (katso 5.3.3) Hitsauslanka hitsattu kiinni kaasusuuttimeen / kontaktiputkeen	Tarkasta säätö Tarkasta säätö Puhdista / vaihda Tarkasta langansyötön vaippa Puhdista / vaihda Irroita
Laite ei enää toimi pitemmän käytön jälkeen, lämmönvalvojan merkkivalo (2) palaa	Laite on kuumentunut liikaa liian pitkän käytön tai palautumisaikojen laiminlyönnin vuoksi	Anna laitteen jäähtyä vähintään 20-30 minuuttia
Hyvin huono hitsausseama	Väärä virran / syötön säätö (katso 6.1.1/6.1.2)	Tarkasta säätö

10. Merkkien selitys

EN 60974-1	Eurooppa-standardi rajoitetun käyttöajan valokaarihitsauslaitteita ja hitsausvirranlähteitä varten		Älä säilytä tai käytä laitetta kosteassa tai märässä ympäristössä tai sateessa
U_s	Normitettu työjännite		1-vaihe-verkkoliitäntä
U_1	Verkkojännite	~ 50 Hz	Verkkotaajuus
$I_1 \text{ max}$	Suurin verkkovirran mitta-arvo		Laskevan tunnusviivan symboli
	Ennen hitsauslaitteen käyttöä tulee käyttöohje lukea huolellisesti läpi ja noudattaa siinä annettuja määräyksiä		Itsesuojaava täytelankahitsaus
U_0	Nimellisjoutokäyntijännite	IP 21 S	Suojalaji
I_2	Hitsausvirta	X	Käyttöaika
$\varnothing \text{ mm}$	Hitsauslangan halkaisija	$I_1 \text{ eff}$	Suurimman verkkovirran tehokkuusarvo
	Yksivaiheinen muuntaja		



Sisukord:

	Lk
1. Ohutusnõuanded	29
2. Seadme kirjeldus ja tarnekomplekt	29
3. Sihipärane kasutamine	29
4. Tehnilised andmed	29
5. Enne kasutuselevõttu	29-31
6. Käsitsemine	31
7. Puhastus, hooldus ja varuosade tellimine	31-32
8. Jäätmekäitlus ja taaskasutus	32
9. Rikete otsimine	33
10. Märkide selgitus	34

⚠ Tähelepanu!

Vigastuste ja kahjustuste vältimiseks tuleb seadme kasutamisel võtta tarvitusele mõningad ohutusabinõud. Seepärast lugege kasutusjuhend ja ohutusjuhised hoolikalt läbi. Hoidke need korralikult alles, et informatsioon oleks teil igal hetkel käeulatuses. Kui te peaksite seadme teisele isikule üle andma, siis andke talle ka kasutusjuhend/ohutusjuhised. Me ei vastuta õnnetuste ja vigastuste eest, mis tekivad selle juhendi ja ohutusnõuannete mittejärgimise tõttu.

1. Ohutusnõuanded

Vastavad ohutuseeskirjad leiata kaasasolevast brošüürist!

2. Seadme kirjeldus ja tarnekomplekt (joonised 1-8)

1. Kanderihm
2. Termokaitse märgutuli
3. Korpuse kate
4. Toitelüliti
5. Traadi etteande kiiruse regulaator
6. Keevitusvoolu reguleerimise lüliti
7. Võrgupistik
8. Maandusklamber
9. Voolik
10. Keevitusotsik
11. Põleti
12. Korpuse katte kinnituskruvi
13. Keevitusmask
14. Põleti lüliti

2.1 Monteerimisvahendid

- k. 1 x kaitseklaasi raam
- l. 1 x keevitusklaas
- m. 1 x läbipaistev kaitseklaas
- n. 2 x kaitseklaasi kinnituskruvi
- o. 3 x käepideme mutter
- p. 3 x käepideme kruvid
- q. 2 x kaitseklaasi kinnitustihvt
- r. 1 x käepide
- s. 1 x keevitusmaski raam

3. Sihipärane kasutamine

Täidistraadiga keevitusaparaat on mõeldud turvaliseks keevitamiseks vastavat traati kasutades. Ei ole tarvis täiendavat gaasi.

Masinat võib kasutada ainult sihipärasel otstarbel. Igasugune teisel otstarbel kasutamine ei ole sihipärane. Kõigi sellest tulenevate kahjude või vigastuste eest vastutab kasutaja/käitaja ja mitte tootja.

Palun pange tähele, et meie seadmed ei ole eeskirjadekohaselt konstrueeritud töendusliikuks, käsitöölaseks või tööstusliikuks kasutamiseks. Kui seadet kasutatakse töenduslikes, käsitöölases või tööstuslikes valdkondades või ka nendega võrdväärtsetes tegevustes, kaotab meiepoolne garantii kehtivuse.

4. Tehnilised andmed

Võrgutoide:	230 V ~ 50 Hz
Keevitusvool:	45-90 A
Sisselülituskestus X%:	10, 60
Keevitusvool I ₂ (A):	90, 45
Tühijookupinge:	31 V
Keevitraadi trummel max:	0,4 kg
Keevitraadi läbimõõt:	0,9 mm
Kaitse:	16 A
Kaal:	14 kg

5. Enne kasutuselevõttu**5.1 Monteerimine (joonised 7-13)****5.1.1 Kanderihma paigaldamine (1)**

- Pange kanderihm (1) läbi prao seadme tagaküljel, üle korpuse katte (3) ja läbi prao seadme esiküljel. Ühendage rihmaotsad nii nagu on kujutatud joonisel 5 ja reguleerige rihm soovitud pikkusele.

Keevitusmaski (13) kokupanemine

- Pange keevitusklaas (l) ja selle peale käiv läbipaistev kaitseklaas (m) kaitseklaasi raami (k) (joonis 7).
- Suruge kaitseklaasi kinnituskruvid (q) väljaspool keevitusmaski raami (s) avadesse. (joonis 8)
- Kaitseklaasi raami (k) kinnitamiseks asetage

kaitseklaasi raam (k) koos keevitusklaasi (l) ja läbipaistva kaitseklaasiga (m) seestpoolt keevitusmaski raami (s) avasse, suruge kaitseklaasi kinnituspesad (n) kaitseklaasi kinnituskruvidele (q), kuni need fikseeruvad. Läbipaistev kaitseklaas (m) peab olema väljaspool. (joonis 9)

- Painutage keevitusmaski raami (s) ülemine serv sissepoole (joonis 10/1) ja keerake ülemise serva nurgad kahekorra (joonis 10/2). Seejärel painutage keevitusmaski raami (l) välisküljed sissepoole (joonis 10/3) ning ühendage ülemise serva nurgad ja välisküljed tugeva kokkusurumisega. Iga külje kinnituskruvide fikseerumisel peab olema kuulda kaks selget klõpsatust (joonis 10/4).
- Kui keevitusmaski mõlemad ülemised nurgad on ühendatud (nagu on kujutatud joonisel 11), pange käepideme kruvid (p) väljastpoolt läbi kolme keevitusmaski augu. (joonis 12)
- Keerake keevitusmask ümber ja pange käepide (r) kolme käepidemekruvi (p) keerme otsa. Keerake käepide (r) kolme käepidememutriga (o) keevitusmaski külge kinni. (joonis 13)

5.2 Võrguühendus

- Enne ühendamist veenduge, et tüübisildil toodud andmed vastaksid võrguandmetele.
- Seadet tohib ühendada ainult reeglitekohase maandusega ja varustatud turvalisse pistikupesasse.

5.3 Traadipooli paigaldamine (joonised 1, 2, 3, 14-22)

Traadipool ei ole tarnekomplektis!

5.3.1 Traadi liigid

Vastavalt kasutusvajadusele on tarvis erinevaid keevitustrate. Keevitusseadet võib kasutada 0,9 mm läbimõõduga keevitustratidega. Vastav etteanderull ja kontaktorud on seadmega kaasas. Etteanderull, kontaktoru ja traadi läbimõõt peavad alati kokku sobima.

5.3.2 Traadipooli mahutavus

Seadmesse saab paigaldada kuni 0,4 kg traadipoole.

5.3.3 Traadipooli paigaldamine

- Avage korpuse kate (joonis 1/3) kinnituskruvi seda 90° võrra keerates (joonis 6/12) ja keerake see üles.
- Kontrollige, et mähised poolil ei kuhjuks, tagamaks traadi ühtlane mahakerimine.

Traadijuhiku kirjeldus (joonised 14-22)

- A traadipool
- B poolihoidik
- C juhttoru
- D Rullipiduri reguleerimiskruvi
- E Etteanderulli hoidiku kruvid
- F Etteanderulli hoidik
- G Etteanderull
- H Vooliku kinnituskoht
- I Tugirull
- J Tugirulli hoidik
- K Tugirulli vedru
- L Vastusurve reguleerimiskruvi

Traadipooli paigaldamine (joonised 14,15)

Asetage traadipool (A) poolihoidikule (B). Jälgige, et keevitustraadi ots keritakse maha traadjuhiku poolt, vt noolt.

Keevitustraadi sisseviimine ja traadjuhiku reguleerimine (joonised 16-22)

- Suruge tugirulli vedru (K) ülespoole ja keerake ettepoole (joonis 16).
- Keerake tugirulli hoidik (J) koos tugirulliga (I) ja tugirulli vedruga (K) allapoole (joonis 17).
- Keerake etteanderulli hoidiku kruvid (E) lahti ja tõmmake etteanderulli hoidik (F) suunaga ülespoole ära (joonis 18).
- Kontrollige etteanderulli (G). Etteanderulli (G) ülemisel poolel peab olema märgitud traadi paksus. Etteanderull (G) on varustatud kahe juhtsoonega. Vajaduse korral pöörake etteanderull (G) ümber või vahetage välja. (joonis 19)
- Pange etteanderulli hoidik (F) uuesti peale ja kruvige kinni.
- Tõmmake gaasiotsik (joonis 2/10) parema pöördega põletilt (joonis 2/11) maha, kruvige kontaktoru (joonis 3/15) küljest ära (joonis 2-3). Asetage voolik (joonis 1/9) keevitustraadist eemalduva suunaga võimalikult sirgelt põrandale.
- Lõigake esimesed 10 cm keevitustraati nii küljest ära, et tekib sirge lõige, ilma nukkide, venituste ja määrdumiseta. Siluge keevitustraadi otsa väljaulatuvad osad.
- Lükake keevitustraati läbi juhttoru (C), tugi- ja etteanderulli vahelt (G/I) läbi vooliku kinnituskohta (H). (Joonis 20) lükake keevitustraati ettevaatlikult käega nii kaugele voolikusse kuni ta põleti juures (joonis 2/11) umbes 1 cm välja ulatub.
- Vabastage vastusurve reguleerimiskruvi (L) mõne pöörde võrra. (joonis 22)
- Keerake tugirulli hoidik (J) koos tugirulliga (I) ja tugirulli vedruga (K) uuesti ülespoole ja pange tugirulli vedru (K) uuesti vastusurve reguleerimiskruvi (L) vastu (joonis 21).

- Seadistage vastusurve reguleerimiskruvi (L) nii, et keevitustraad on tugevasti tugirulli (I) ja etteanderulli vahel (G), aga seda ei pigistata. (joonis 22)
- Kruvige kasutatava keevitustraadi läbimõõdu jaoks sobiv kontaktoru (joonis 3/15) põletile (joonis 2/11) ja pange gaasiotsik (joonis 2/10) parema pöördega peale.
- Seadistage rullipiduri reguleerimiskruvi (D) nii, et traati saaks ikka veel juhtida ja rull seiskub automaatselt pärast traadijuhiku peatamist.

6. Käsitsemine

6.1 Seadistamine

Kuna keevitusseadet seadistatakse vastavalt kasutusvajadusele erinevalt, soovitame me seadistusi teha proovikeevitamise teel.

6.1.1 Keevitusvoolu seadistamine

Keevitusvoolu saab seada 2 astmesse keevitusvoolu reguleerimise lüliti abil (joonis 1/6). Vajalik keevitusvool sõltub materjali tugevusest, soovitud põletussügavusest ja kasutatud keevitustraadi läbimõõdust.

6.1.2 Traadi etteandekiiruse reguleerimine

Traadi etteandekiirus kohandatakse automaatselt kasutatud vooluseadistusele. Traadi etteandekiiruse peenseadistust saab teha keevitustraadi kiiruse regulaatoril (joonis 1/5) astmeteta. Soovitatav on seadistamist alustada keskmisest asendist ja vajaduse korral täiendavalt reguleerida. Vajaminev traadikogus sõltub materjali paksusest, põletussügavusest, kasutatud keevitustraadi läbimõõdust ja ka sillatavate vahekauguste suurusest keevitataval materjalil.

6.2 Elektriühendus

6.2.1 Võrguühendus

vt punkt 5.2

6.2.2 Maandusklabri ühendus (joonis 1/8)

Kinnitage seadme maandusklamber (8) võimalikult keevituskoha vahetusse lähedusse. Jälgige metalliliselt siledat üleminekut kontakti kohal.

6.3 Keevitamine

Kui kõik elektriühendused vooluvarustuse ja keevitusvooluringi jaoks on tehtud, saab toimida järgmiselt:

Keevitatavad materjalid peavad olema keevituskohas vabad värvist, metallilistest kihtidest, mustusest, roostest, määretest ja niiskusest.

Seadistage keevitusvool ja traadi etteanne (vt 6.1.1 – 6.1.2) vastavalt.

Hoidke keevitusmask (joonis 4/13) näo ees ja viige keevitusotsik sellele materjali kohale, kus tuleb keevitada. Nüüd vajutage põletit lüliti (joonis 2/14).

Kui elektrihaar põleb, transpordib seade traadi keevitusvanni. Kui keevituslääts on piisavalt suur, juhatakse põletit aeglaselt piki soovitud serva. Vajaduse korral pendeldage kergelt, et keevitusvanni natukene suurendada.

Selgitage proovikeevituse käigus välja ideaalne keevitusvoolu seadistus ja traadi etteandekiirus. Ideaalsel juhul on kuulda ühtlane keevituse müra. Põletussügavus peaks olema võimalikult sügav, siiski ei tohi keevitusvann läbi materjali vajuda.

Räbu võib keevituskohalt eemaldada alles pärast jahtumist. Kui keevitamist jätkatakse katkestatud keevituskohast, tuleb kõigepealt jätkukohalt räbu eemaldada.

6.4 Kaitseseadeldised

6.4.1 Termokaitse

Keevitusaparaat on varustatud ülekuumenemiskaitsega, mis kaitseb keevitustrafat ülekuumenemise eest. Kui ülekuumenemiskaitse peaks rakenduma, süttib seadmel märgulamp (2). Laske keevitusaparaadil mõnda aega jahtuda.

7. Puhastus, hooldus ja varuosade tellimine

Võtke enne puhastustöid seade vooluvõrgust välja.

7.1 Puhastamine

- Hoidke kaitseseadeldised, õhupilud ja mootorikestad võimalikult tolmu- ja mustusevabad. Hõõruge seade puhta rätikuga puhtaks või puhastage suruõhuga madalal survel.
- Me soovitame, et puhastaksite seadet otsekohe pärast iga kasutamist.
- Puhastage seadet regulaarselt niiske rätikuga ja vähese kogusega vedelseebiga. Ärge kasutage puhastusvahendeid või lahusteid; need võivad kahjustada seadme plast detaile. Arvestage sellega, et seadme sisemusse ei tohi vett sattuda.

EE

7.2 Hooldus

Seadme sisemuses ei asu muid hooldust vajavaid osi.

7.3 Varuosade tellimine:

Varuosade tellimisel on vajalikud järgmised andmed:

- Seadme tüüp
- Seadme artikli number
- Seadme identifikaatsiooni number
- Vajamineva varuosa varuosanumber

Kehtivad hinnad ja info leiate aadressilt

www.isc-gmbh.info.

8. Jäätmekäitlus ja taaskasutus

Et vältida transpordikahjustusi on seade pakendis.

See pakend on toormaterjal ja seega taaskasutatav või seda saab toorainetöötlusse tagasi toimetada.

Seade ja selle tarvikud koosnevad erinevatest materjalidest, nagu nt metall ja plastmass. Viige katkised detailid spetsiaalsesse kogumiskohta.







Küsige spetsiaalkauplustest või vallavalitsusest järgi!

9. Rikete otsimine

Viga	Põhjus	Kõrvaldamine
Etteanderull ei keerle	Võrgupinge puudub Traadi etteande regulaator 0 peal	Kontrollige ühendust Kontrollige seadistust
Etteanderull keerleb, aga traati ei tule peale	Rulli nõrk surve (vt 5.3.3) Rulli pidur liiga tugevasti seadistatud (vt 5.3.3) Määratud/kahjustatud etteanderull (vt 5.3.3) Kahjustatud voolik Kontaktoru vale suurusega / määratud / ummistunud (vt 5.3.3) Keevitustraat gaasiotsikule/kontaktorule kinni keevitatud	Kontrollige seadistust Kontrollige seadistust Puhastage / vahetage välja Kontrollige traadijuhiku mantlit Puhastage / vahetage välja võtke lahti
Seade ei toimi enam pärast pikemat seismist, termokaitse kontrolltuli (2) põleb	Seade on liiga pika kasutamise, ehk täpsemini lähtestamise ajast mittekinnipidamise tõttu üle kuumenenud	Laske seadmel vähemalt 20-30 minutit jahtuda
Väga halb keevisõmbus	Vale voolu-/etteandeseadistus (vt 6.1.1/6.1.2)	Kontrollige seadistust

EE

10. Märkide selgitus

EN 60974-1	Euroopa standard: kaarkeevitusseadmed ja keevitamise energiaallikad		Ärge hoidke ega kasutage seadet niiskes või märjas keskkonnas või vihma käes.
U_s	Lülituskestus piiratud tööpingega		1-faasiline võrguühendus
U_1	Võrgupinge	~ 50 Hz	Võrgusagedus
$I_1 \text{ max}$	suurim võrguvool nimiväärtus		Langeva tunnusjoone sümbol
	Enne seadme kasutamist lugege hoolikalt kasutusjuhendit ja jälgige tühijooksu nimipinget		isekaitsev täidistraadiga keevitamine
U_0	Tühijooksupinge	IP 21 S	Kaitseklass
I_2	Keevitusvool	X	Tööaeg
$\varnothing \text{ mm}$	Keevitustraadi läbimõõt	$I_1 \text{ eff}$	Suurima võrguvoolu efektiivväärtus
	Ühefaasiline transformaator		

ISC GmbH · Eschenstraße 6 · D-94405 Landau/Isar



Konformitätserklärung

- Ⓐ erklärt folgende Konformität gemäß EU-Richtlinie und Normen für Artikel
- Ⓐ explains the following conformity according to EU directives and norms for the following product
- Ⓐ déclare la conformité suivante selon la directive CE et les normes concernant l'article
- Ⓐ dichiara la seguente conformità secondo la direttiva UE e le norme per l'articolo
- Ⓐ verklaart de volgende overeenstemming conform EU richtlijn en normen voor het product
- Ⓐ declara la siguiente conformidad a tenor de la directiva y normas de la UE para el artículo
- Ⓐ declara a seguinte conformidade, de acordo com a directiva CE e normas para o artigo
- Ⓐ attesterer følgende overensstemmelse i medfør af EU-direktiv samt standarder for artikel
- Ⓐ förklarar följande överensstämmelse enl. EU-direktiv och standarder för artikeln
- Ⓐ vakuuttaa, että tuote täyttää EU-direktiivin ja standardien vaatimukset
- Ⓐ tõendab toote vastavust EL direktiivile ja standarditele
- Ⓐ vydává následující prohlášení o shodě podle směrnice EU a norem pro výrobek
- Ⓐ potvrjuje sledečo skladnost s smernico EU in standardi za izdelek
- Ⓐ vydáva nasledujúce prehlásenie o zhode podľa smernice EU a noriem pre výrobok
- Ⓐ a cikkekhez az EU-irányvonal és Normák szerint a következő konformitást jelenti ki
- Ⓐ deklaruje zgodność wymienionego poniżej artykułu z następującymi normami na podstawie dyrektywy WE.
- Ⓐ декларира съответното съответствие съгласно Директива на ЕС и норми за артикул
- Ⓐ paskaidro šādu atbilstību ES direktīvai un standartiem
- Ⓐ apibūdina šį atitikimą EU reikalavimams ir prekės normoms
- Ⓐ declară următoarea conformitate conform directivei UE și normelor pentru articolul
- Ⓐ δηλώνει την ακόλουθη συμμόρφωση σύμφωνα με την Οδηγία ΕΚ και τα πρότυπα για το προϊόν
- Ⓐ potvrđuje sljedeću usklađenost prema smjernicama EU i normama za artikl
- Ⓐ potvrđuje sljedeću usklađenost prema smjernicama EU i normama za artikl
- Ⓐ potvrđuje sledeću usklađenost prema smernicama EÚ i normama za artikla
- Ⓐ следующим удостоверяется, что следующие продукты соответствуют директивам и нормам ЕС
- Ⓐ проголошує про зазначену нижче відповідність виробу директивам та стандартам ЄС на виріб
- Ⓐ ja izjavuva slednata soobraznost согласно EY-direktivata i normite za artikli
- Ⓐ Úrünü ile ilgili AB direktifleri ve normları gereğince aşağıda açıklanan uygunluğu belirtir
- Ⓐ erklærer følgende samsvar i henhold til EU-direktivet og standarder for artikkel
- Ⓐ Lýsir uppfyllingu EU-reglna og annarra staðla vöru

Fülldraht-Schweißgerät BT-FW 100 (Einhell)

- | | |
|---|--|
| <input type="checkbox"/> 87/404/EC_2009/105/EC | <input type="checkbox"/> 2006/42/EC |
| <input type="checkbox"/> 2005/32/EC_2009/125/EC | <input type="checkbox"/> Annex IV
Notified Body:
Notified Body No.:
Reg. No.: |
| <input checked="" type="checkbox"/> 2006/95/EC | |
| <input type="checkbox"/> 2006/28/EC | |
| <input checked="" type="checkbox"/> 2004/108/EC | <input type="checkbox"/> 2000/14/EC_2005/88/EC |
| <input type="checkbox"/> 2004/22/EC | <input type="checkbox"/> Annex V |
| <input type="checkbox"/> 1999/5/EC | <input type="checkbox"/> Annex VI
Noise: measured L _{WA} = dB (A); guaranteed L _{WA} = dB (A)
P = kW; L/D = cm
Notified Body: |
| <input type="checkbox"/> 97/23/EC | |
| <input type="checkbox"/> 90/396/EC_2009/142/EC | |
| <input type="checkbox"/> 89/686/EC_96/58/EC | <input type="checkbox"/> 2004/26/EC
Emission No.: |
| <input checked="" type="checkbox"/> 2011/65/EC | |

Standard references: EN 60974-1; EN 60974-10

Landau/Isar, den 20.04.2012

Weichselgartner/General Manager

Yu Feng Quing/Product-Management

First CE: 08
Art.-No.: 15.752.20 I.-No.: 11022
Subject to change without notice

Archive-File/Record: NAPR005298
Documents registrar: Protschka Daniel
Wiesenweg 22, D-94405 Landau/Isar

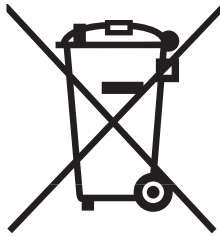

⑥ Nur für EU-Länder

Werfen Sie Elektrowerkzeuge nicht in den Hausmüll!

Gemäß europäischer Richtlinie 2002/96/EG über Elektro- und Elektronik-Altgeräte und Umsetzung in nationales Recht müssen verbrauchte Elektrowerkzeuge getrennt gesammelt werden und einer umweltgerechten Wiederverwertung zugeführt werden.

Recycling-Alternative zur Rücksendeaufforderung:

Der Eigentümer des Elektrogerätes ist alternativ anstelle Rücksendung zur Mitwirkung bei der sachgerechten Verwertung im Falle der Eigentumsaufgabe verpflichtet. Das Altgerät kann hierfür auch einer Rücknahmestelle überlassen werden, die eine Beseitigung im Sinne der nationalen Kreislaufwirtschafts- und Abfallgesetze durchführt. Nicht betroffen sind den Altgeräten beigefügte Zubehörteile und Hilfsmittel ohne Elektrobestandteile.

⑤ Endast för EU-länder

Kasta inte elverktyg i hushållssoporna.

Enligt det europeiska direktivet 2002/96/EG om avfall som utgörs av eller innehåller elektriska eller elektroniska produkter och dess tillämpning i den nationella lagstiftningen, måste förbrukade elverktyg källsorteras och lämnas

Återvinnings-alternativ till begäran om återsändning:

Som ett alternativ till återsändning är ägaren av elutrustningen skyldig att bidra till ändamålsenlig avfallshantering för det fall att utrustningen ska skrotas. Efter att den förbrukade utrustningen har lämnats in till en avfallsstation kan den omhändertas i enlighet med gällande nationella lagstiftning om återvinning och avfallshantering. Detta gäller inte för tillbehörsdelar och hjälpmedel utan elektriska komponenter vars syfte har varit att komplettera den förbrukade utrustningen.

④ Koskee ainoastaan EU-jäsenmaita

Älä heitä sähkötyökaluja kotitalousjätteisiin.

Sähkökäyttöisiä ja elektronisia vanhoja laitteita koskevan Euroopan direktiivin 2002/96/EY mukaan, joka on sisällytetty kansallisiin lakeihin, tulee loppuun käytetyt sähkökäyttöiset työkalut kerätä erikseen ja toimittaa ympäristöystävälliseen kierrätykseen uusiokäyttöä varten.

Kierrätys vaihtoehtona takaisinlähettämiselle:

Sähkölaitteen omistajan velvollisuus on takaisinlähettämisen vaihtoehtona avustaa laitteen asianmukaisesti hävittämistä kierrätyksen kautta, kun laite poistetaan käytöstä. Laitteen voi toimittaa myös kierrätyspisteeseen, joka suorittaa laitteen hävittämisen paikallisten kierrätys- ja jätteenpoistomääräysten mukaisesti hyödyntäen käyttökelpoiset raaka-aineet. Tämä ei koske käytöstä poistettaviin laitteisiin kuuluvia lisävarusteita tai apulaitteita, joissa ei ole sähköosia.

Ⓜ Ainult Euroopa Liidu riikidele

Ärge visake elektrilisi tööriistu olmeprügi hulka!

Euroopa Liidu direktiiviga 2002/96/EÜ elektri- ja elektroonikaseadmete jäätmete kohta ja siseriiklikele kohaldamistele tuleb kasutatud elektrilised tööriistad koguda kokku eraldi ja leida neile keskkonnasäästlik taaskasutus.

Taaskasutusalternatiiv tagasisaatmisnõudele:

Elektriseadme omanik on kohustatud omandisuhte lõppemisel alternatiivina tagasisaatmisele kaasa aitama sobivale taaskasutusele. Seega võib vana seadme loovutada ka tagasivõtukohta, mis korraldab selle kõrvaldamise riikliku ringlusmajanduse ja jäätmeseadusandluse tähenduses. Asjasse ei puutu vanade seadmete elektrikomponentideta lisaseadmed ja abivahendid.

①

Das Gerät kann bei ungünstigen Netzverhältnissen zu vorübergehenden Spannungsabsenkungen führen. Ist die Netzimpedanz Z am Anschlusspunkt zum öffentlichen Netz größer als $0,448 \Omega$ können weitere Maßnahmen erforderlich sein bevor das Gerät an diesem Anschluss bestimmungsgemäß betrieben werden kann. Wenn nötig kann die Impedanz beim örtlichen Energieversorgungsunternehmen erfragt werden.

②

Vid bristfälliga förhållanden i elnätet kan maskinen förorsaka temporära spänningssänkningar. Om nätimpedansen Z vid anslutningspunkten till det allmänna elnätet är större än $0,448 \Omega$ kan ytterligare åtgärder krävas innan maskinen kan anslutas till detta uttag och användas på avsett vis. Vid behov kan ditt lokala elbolag informera dig om elnätets impedans.

③

Laite saattaa aiheuttaa ohimeneviä jännitevaihteluita, jos verkko-olosuhteet ovat epäedulliset. Jos verkon impedanssi Z on yleisen sähköverkon liitäntäkohdassa suurempi kuin $0,448 \Omega$ saattavat lisätoimenpiteet olla tarpeen, ennen kuin laitetta voidaan käyttää tässä verkkoliitännässä määräysten mukaisesti. Tarvittaessa voit tiedustella impedanssia paikalliselta sähkölaitokselta tai muulta sähkövirran toimittajalta.

④

Ebasoodsate võrgutingimuste korral või seade põhjustada ajutisi pingekõikumisi. Kui võrgutakistus Z on avaliku võrguga ühendamise punktis suurem kui $0,448 \Omega$ on võib-olla enne seadme nõuetekohast käitamist selles ühenduspunktis vajalik vastavad abinõud tarvitusele võtta. Vajadusel võib takistust küsida kohalikult energiaettevõtelt.

Ⓓ

Der Nachdruck oder sonstige Vervielfältigung von Dokumentation und Begleitpapieren der Produkte, auch auszugsweise ist nur mit ausdrücklicher Zustimmung der ISC GmbH zulässig.

Ⓔ

Eftertryck eller annan duplicering av dokumentation och medföljande underlag för produkter, även utdrag, är endast tillåtet med uttryckligt tillstånd från ISC GmbH.

Ⓗ

Tuotteiden dokumentaatioiden ja muiden mukaanliitettyjen asiakirjojen vain osittainkin kopiointi tai muunlainen monistaminen on sallittu ainoastaan ISC GmbH:n nimenomaisella luvalla.

Ⓔ

Tootedokumentatsiooni ja kaasasolevate dokumentide kordustrükk või muul viisil paljundamine, ka osaliselt, on lubatud ainult ISC GmbH loal.

- Ⓓ Technische Änderungen vorbehalten
- Ⓔ Förbehåll för tekniska förändringar
- Ⓗ Oikeus teknisiin muutoksiin pidätetään
- Ⓔ Tehniliste muudatuste õigus reserveeritud

GARANTIBEVIS

Bästa kund,

Våra produkter genomgår en sträng kvalitetskontroll. Om denna produkt mot förmodan inte fungerar på rätt sätt, beklagar vi detta och ber dig att kontakta vår serviceavdelning under adressen som anges på garantikortet. Vi står även gärna till tjänst på telefon under servicenumret som anges nedan. Följande punkter gäller för att du ska kunna göra anspråk på garantin:

1. I dessa garantivillkor regleras extra garantitjänster. Garantianspråk som regleras enligt lag påverkas inte av denna garanti. Våra garantitjänster är gratis för dig.
2. Garantitjänsterna täcker endast in sådana brister som kan härledas till material- eller fabrikationsfel och är begränsade till arbetsuppgifter som syftar till att åtgärda dessa brister eller byta ut produkten. Tänk på att våra produkter endast får användas till ändamålsenligt syfte och inte har konstruerats för yrkesmässig, hantverksmässig eller industriell användning. Ett garantiavtal sluts därför ej om produkten ska användas inom yrkesmässiga, hantverksmässiga eller industriella verksamheter eller vid liknande aktiviteter. Vår garanti omfattar dessutom inte ersättning för transportskador, skador som kan härledas till missaktade monteringsanvisningar eller ej föreskriven installation, åsidosatt bruksanvisning (t ex anslutning till felaktig nätspänning eller strömart), missbruk eller ej ändamålsenliga användningar (t ex överbelastning av produkten eller användning av ej godkända insatsverktyg eller tillbehör), åsidosatta underhålls- och säkerhetsbestämmelser, främmande partiklar som har trängt in i produkten (t ex sand, sten eller damm), yttre våld eller yttre påverkan (t ex skador om produkten har fallit ned) samt normalt och användningsbundet slitage. Detta gäller särskilt för batterier som täcks av en 12 månaders garanti.

Anspråk på garanti upphör att gälla om ingrepp redan har gjorts i produkten.

3. Garantitiden uppgår till 2 år och gäller från datumet när produkten köptes. Medan garantitiden fortfarande gäller ska anspråk på garanti ställas inom två veckor efter att defekten fastställdes. Det är inte möjligt att ställa anspråk på garanti efter att garantitiden har löpt ut. Garantitiden förlängs inte när produkten repareras eller byts ut, dessutom medför sådana arbeten inte att en ny garantitid börjar gälla för produkten eller för ev. reservdelar som har monterats in. Detta gäller även vid hembesök.
4. För att du ska kunna ställa anspråk på garantin ska den defekta produkten skickas in i tillräckligt frankerat skick till adressen som anges nedan. Bifoga kvittot i original eller ett annat daterat köpebevis. Förvara därför kassakvittot på en säker plats! Beskriv orsaken till reklamationen så noggrant som möjligt. Om defekten i produkten täcks av våra garantitjänster, får du genast en reparerad eller ny apparat av oss.

Givetvis kan vi även, mot debitering, åtgärda skador som antingen inte täcks av garantin eller som har uppstått efter garantitidens slut. Skicka in produkten till nedanstående serviceadress.

TAKUUTODISTUS

Arvoisa asiakas,

tuotteemme läpikäyvät erittäin tiukan laadunvalvontatarkastuksen. Mikäli tämä laite ei kuitenkaan toimi moitteettomasti, valitamme tapahtunutta suuresti ja pyydämme sinua kääntymään teknisen asiakaspalvelumme puoleen käyttäen tässä takuukortissa annettua osoitetta. Voit halutessasi myös ottaa yhteyttä puhelimitse allaolevaan palvelunumeroon. Takuuvaateiden esittämistä koskevat seuraavat säädökset:

1. Nämä takuumääräykset koskevat laajennettuja takuusuorituksia. Ne eivät vaikuta lakimääräisiin takuusuoritusvaateisiin millään tavalla. Takuumme on sinulle maksuton.
2. Takuusuoritus kattaa ainoastaan sellaiset puutteellisuudet, jotka aiheutuvat materiaali- tai valmistusvirheistä, ja se on rajattu ainoastaan näiden puutteellisuuksien korjaamiseen tai laitteen korvaamiseen uudella. Ole hyvä ja ota huomioon, että laitteitamme ei ole suunniteltu ja valmistettu käytettäväksi pienteollisuus-, käsityöläis- tai teollisuustarkoituksiin. Takuusopimusta ei siksi synny, jos laitetta käytetään pienteollisuus-, käsityöläis- tai teollisuustyöpaikoilla tai näihin verrattavissa olevissa toimissa. Takuumme ei myöskään sisällä kuljetusvaurioiden tai sellaisten vaurioiden korvaussuorituksia, jotka ovat aiheutuneet asennusohjeen noudattamatta jättämisestä tai asiantuntemattomasta asennuksesta, käyttöohjeen noudattamatta jättämisestä (esim. liitäntä vääryntyyppiseen verkkovirtaan), väärinkäytöstä tai virheellisestä käytöstä (esim. laitteen ylikuormittaminen tai hyväksymättömien työkalujen tai lisävarusteiden käyttäminen), huolto- ja turvallisuusmääräysten noudattamatta jättämisestä, vieraiden esineiden (esim. hiekan, kivien tai pölyjen) pääsystä laitteen sisään, väkivaltaisesta käsittelystä tai ulkopuolisista tekijöistä (esim. putoamisesta aiheutuneet vauriot) sekä käytöstä aiheutuvasta tavallisesta kulumisesta. Tämä koskee erityisesti niitä akkuja, joille me kuitenkin myönnämme 12 kuukauden pituisen takuun.

Takuuvaateet raukeavat, jos laitteelle on jo tehty jotain toimenpiteitä.

3. Takuu-aika on 2 vuotta ja se alkaa laitteen ostopäivästä. Takuuvaateet tulee esittää ennen takuuajan päättymistä kahden viikon kuluessa siitä, kun olet havainnut vian. Takuuvaateiden esittäminen takuuajan päätyttyä ei ole mahdollista. Laitteen korjaus tai vaihto ei johda takuuajan pitenemiseen tai laitteen tai siihen mahdollisesti asennettujen varaosien takuuajan alkamiseen uudelleen alusta. Tämä koskee myös paikan päällä suoritettuja palveluja.
4. Takuuvaateesi esittämiseksi tulee viallinen laite lähettää postikulut maksettuna allaolevaan osoitteeseen. Ole hyvä ja liitä mukaan alkuperäinen maksukuitti tai muu päiväyksellä varustettu ostotosite. Säilytä tämän vuoksi kassakuitti huolella tositteenä! Ole hyvä ja kuvaa valituksen syy meille mahdollisimman tarkoin. Jos takuumme kattaa laitteessa olevan vian, saat korjatun tai uuden laitteen välittömästi takaisin.

Tietysti korjaamme mielellämme korvausta vastaan myös sellaiset laitteiden viat, jotka eivät kuulu tai eivät enää kuulu takuumme piiriin. Lähetä tätä varten laite tekniseen asiakaspalveluumme allaolevalla osoitteella.

GARANTIITUNNISTUS

Lugupeetud klient,

meie tooted läbivad range kvaliteedikontrolli. Kui käesolev seade ei peaks siiski korralikult töötama, vabandame sellepärast väga ja palume Teil pöörduda meie klienditeenindusse selle garantiitunnistuse lõpus toodud aadressil. Oleme meelsasti Teie teenistuses ka telefoni teel alltoodud teeninduse telefoninumbritel. Garantiinõuete esitamisel kehtib järgnev:

1. Täiendavat garantiid reguleerivad need garantiitingimused. See garantii ei puuduta Teie seaduslikke garantiinõudeid. Meie garantii on Teile tasuta.
2. Garantii hõlmab ainult neid puudusi, mis tulenevad materjali- või tootmisvigadest ning piirneb nende puuduste kõrvaldamise või seadme vahetamisega. Võtke palun arvesse, et meie seadmed ei ole konstrueeritud ettevõtluses, käsitööstuses ega tööstuses kasutamise otstarbel. Sellepärast garantiileping ei kehti, kui seadet kasutatakse ettevõtluses, käsitööstuses või tööstuses jt sarnastel tegevusaladel. Meie garantii puhul on hüvitamine välistatud transpordikahjustuse korral, kahjustuste korral, mis tulenevad montaažijuhendi mittejärgimisel või asjatundmatu installatsiooni tagajärjel, kasutusjuhendi mittejärgimisel (nt vale võrgupinge või vooluliigiga ühendamisel), vale või mitteotstarbeka kasutamise korral (nt seadme ülekoormus või mittelubatud tööriistade ja tarvikute kasutamine), hooldus- ja ohutusnõuete mittejärgimisel, võõrkehade (nt liiv, kivid või tolmu) seadmesse tungimisel, jõu kasutamisel või välisjõudude mõju korral (nt kahjustused mahakukkumise tagajärjel) ning kasutamisest tuleneva tavapärase kulumise korral. See kehtib eriti akude kohta, millele me 12 kuulise garantiiaja tagame.

Garantiinõue kaotab kehtivuse, kui seadet on juba lahti võetud.
3. Garantiiaeg on kaks aastat ning see algab seadme ostmise kuupäevaga. Garantiinõuded tuleb esitada garantiiajal kahe nädala jooksul pärast defekti tuvastamist. Garantiinõuete esitamine pärast garantiiaja kehtivuse lõppu on välistatud. Seadme remont või väljavahetamine pikendab garantiiaega või antakse nõude tõttu seadmele ja võimalikele paigaldatud varuosadele uus garantiiaeg. See kehtib ka kliendi juures kohapeal teostatud teeninduse korral.
4. Garantiinõude esitamiseks saatke defektne seade saatkuludeta alltoodud aadressile. Pange kaasa ostutšeki originaal või muu kuupäevaga ostmist tõendav dokument. Sel põhjusel hoidke kassatšekk ostmist tõendava dokumendina alles! Kirjeldage meile võimalikult täpselt reklamatsiooni põhjust. Kui seadme defekt käib meie garantii alla, saate esimesel võimalusel tagasi remonditud või uue seadme.

Enesestmõistetavalt kõrvaldame hea meelega seadmel ka neid defekte, mis ei käi garantii alla või kui garantiiaeg on läbi, sel juhul tuleb Teil kulud tasuda. Selleks saatke seade meie teeninduse aadressil.

D GARANTIEURKUNDE

Sehr geehrte Kundin, sehr geehrter Kunde,

unsere Produkte unterliegen einer strengen Qualitätskontrolle. Sollte dieses Gerät dennoch einmal nicht einwandfrei funktionieren, bedauern wir dies sehr und bitten Sie, sich an unseren Servicedienst unter der auf dieser Garantiekarte angegebenen Adresse zu wenden. Gern stehen wir Ihnen auch telefonisch über die unten angegebene Servicrufnummer zur Verfügung. Für die Geltendmachung von Garantieansprüchen gilt Folgendes:

1. Diese Garantiebedingungen regeln zusätzliche Garantieleistungen. Ihre gesetzlichen Gewährleistungsansprüche werden von dieser Garantie nicht berührt. Unsere Garantieleistung ist für Sie kostenlos.
2. Die Garantieleistung erstreckt sich ausschließlich auf Mängel, die auf Material- oder Herstellungsfehler zurückzuführen sind und ist auf die Behebung dieser Mängel bzw. den Austausch des Gerätes beschränkt. Bitte beachten Sie, dass unsere Geräte bestimmungsgemäß nicht für den gewerblichen, handwerklichen oder industriellen Einsatz konstruiert wurden. Ein Garantievertrag kommt daher nicht zustande, wenn das Gerät in Gewerbe-, Handwerks- oder Industriebetrieben sowie bei gleichzusetzenden Tätigkeiten eingesetzt wird.

Von unserer Garantie sind ferner Ersatzleistungen für Transportschäden, Schäden durch Nichtbeachtung der Montageanleitung oder aufgrund nicht fachgerechter Installation, Nichtbeachtung der Gebrauchsanleitung (wie durch z.B. Anschluss an eine falsche Netzspannung oder Stromart), missbräuchliche oder unsachgemäße Anwendungen (wie z.B. Überlastung des Gerätes oder Verwendung von nicht zugelassenen Einsatzwerkzeugen oder Zubehör), Nichtbeachtung der Wartungs- und Sicherheitsbestimmungen, Eindringen von Fremdkörpern in das Gerät (wie z.B. Sand, Steine oder Staub), Gewaltanwendung oder Fremdeinwirkungen (wie z. B. Schäden durch Herunterfallen) sowie durch verwendungsgemäßen, üblichen Verschleiß ausgeschlossen. Dies gilt insbesondere für Akkus, auf die wir dennoch eine Garantiezeit von 12 Monaten gewähren

Der Garantieanspruch erlischt, wenn an dem Gerät bereits Eingriffe vorgenommen wurden.

3. Die Garantiezeit beträgt 2 Jahre und beginnt mit dem Kaufdatum des Gerätes. Garantieansprüche sind vor Ablauf der Garantiezeit innerhalb von zwei Wochen, nachdem Sie den Defekt erkannt haben, geltend zu machen. Die Geltendmachung von Garantieansprüchen nach Ablauf der Garantiezeit ist ausgeschlossen. Die Reparatur oder der Austausch des Gerätes führt weder zu einer Verlängerung der Garantiezeit noch wird eine neue Garantiezeit durch diese Leistung für das Gerät oder für etwaige eingebaute Ersatzteile in Gang gesetzt. Dies gilt auch bei Einsatz eines Vor-Ort-Services.
4. Für die Geltendmachung Ihres Garantieanspruches übersenden Sie bitte das defekte Gerät portofrei an die unten angegebene Adresse. Fügen Sie den Verkaufsbeleg im Original oder einen sonstigen datierten Kaufnachweis bei. Bitte bewahren Sie deshalb den Kassenbon als Nachweis gut auf! Beschreiben Sie uns bitte den Reklamationsgrund möglichst genau. Ist der Defekt des Gerätes von unserer Garantieleistung erfasst, erhalten Sie umgehend ein repariertes oder neues Gerät zurück.

Selbstverständlich beheben wir gegen Erstattung der Kosten auch gerne Defekte am Gerät, die vom Garantiefumfang nicht oder nicht mehr erfasst sind. Dazu senden Sie das Gerät bitte an unsere Serviceadresse.

ISC GmbH • Eschenstraße 6 • 94405 Landau/Isar (Deutschland)

Telefon: +49 [0] 180 5 120 509 • Telefax +49 [0] 180 5 835 830 (Festnetzpreis: 14 ct/min, Mobilfunkpreise maximal: 42 ct/min)
Außerhalb Deutschlands fallen stattdessen Gebühren für ein reguläres Gespräch ins dt. Festnetz an.

E-Mail: info@isc-gmbh.info • Internet: www.isc-gmbh.info

1 Service Hotline: 01 805 120 509 · www.isc-gmbh.info · Mo-Fr. 8:00-18:00 Uhr
(Festnetzpreis: 14 ct/min, Mobilfunkpreise maximal: 42 ct/min; Außerhalb Deutschlands fallen stattdessen Gebühren für ein reguläres Gespräch ins dt. Festnetz an.)

2 Name: Retouren-Nr. iSC:

Straße / Nr.: Telefon:

PLZ Ort Mobil:

3 Welcher Fehler ist aufgetreten (genaue Angabe): Art-Nr.: I-Nr.:

Sehr geehrte Kundin, sehr geehrter Kunde,
bitte beschreiben Sie uns die von Ihnen festgestellte Fehlfunktion Ihres Gerätes als Grund Ihrer Beanstandung möglichst genau. Dadurch können wir für Sie Ihre Reklamation schneller bearbeiten und Ihnen schneller helfen. Eine zu ungenaue Beschreibung mit Begriffen wie „Gerät funktioniert nicht“ oder „Gerät defekt“ verzögert hingegen die Bearbeitung erheblich.

4 Garantie: JA NEIN Kaufbeleg-Nr. / Datum:

1 Service Hotline kontaktieren oder bei iSC-Webadresse anmelden - es wird Ihnen eine Retourennummer zugeteilt | **2** Ihre Anschrift eintragen | **3** Fehlerbeschreibung und Art.-Nr. und I.-Nr. angeben | **4** Garantiefall JA/NEIN ankreuzen sowie Kaufbeleg-Nr. und Datum angeben und eine Kopie des Kaufbeleges beilegen