

**Ⓢ Bruksanvisning för inomhus- och utomhusdel**

**PRO KLIMA**  
Klimageräte

**Tvådelad klimatanläggning**



**Obs!**

Kvalitetsproduktens funktionsduglighet kan endast garanteras helt om den har placerats på en lämplig användningsplats, monterats enligt gällande föreskrifter och tagits i drift av utbildad personal.

Förebygg funktionsstörningar med kompetent rådgivning för monteringsplats, montering och driftstart.

Vi kan inte påta oss något ansvar vid störningar eller otillräcklig kylprestanda som resulterar av ej ändamålsenlig hantering av produkten.

Stickuttaget med 230 V som krävs för strömförsörjningen får endast ha installerats och tagits i drift av en behörig elinstallatör.

Om anläggningen ska användas på en annan plats eller skrotas, får endast en ackrediterad elinstallations- och kylfirma genomföra demontering och skrotning.



Art.-Nr.: 23.657.12

I.-Nr. 01016

**SPLIT 900 EQ C+H**

**Tekniska data:**

Kylprestanda*	2500 W
Värmeeffekt*	2850 W
Effektiv energi*	B (EER 3,01 / COP 3,43)
Luftprestanda	420 m <sup>3</sup> /h
Bortledd fuktighet	1,0 l/h
Timer	24 h
Driftspänning	230 / 50 V ~ Hz
Nominell effektförbrukning kylning	930 W
Nominell strömförbrukning kylning	4,2 A
Nominell effektförbrukning uppvärmning	930 W
Nominell strömförbrukning uppvärmning	4,2 A
Kompressor	Kolv
Startström	19 A
Yttre driftemperatur kylning °C	+21 - +43 (DB)
Yttre driftemperatur uppvärmning °C	+7 - +24 (DB)
Längd kylmedelsledning i leveransomfattning	4 m
Längd kylmedelsledning max.	4 m
Kylmedel	R 407 C
Påfyllningsmängd av kylmedel	750 g
Efterfyllningsmängd kylmedel från 5 m:	20 g/m
Ljudtrycksnivå:	
Inomhus	≤ 38 dB (A)
Utomhus	≤ 53 dB (A)
Mått:	
Inomhus ca	80 x 25 x 16 cm
Utomhus ca	83 x 54,5 x 25,5 cm
Vikt:	
Inomhus	8 kg
Utomhus	32 kg

\* Data enligt SS-EN 14511

<p><b>Insomningsfunktion:</b> Datorstyrd simulering av en fysiologisk sömnkurva för människor, ger ett tystgående och behagligt sovklima</p>	<p><b>Dygns-programinställning:</b> Punktlig tidsinställning. Kopplings-tiden samt inkopplingstiden kan ställas in på en valfri tidpunkt under dygnets lopp.</p>	<p><b>Automatisk justering av lufthastigheten:</b> Automatisk inställning av fläkt-prestandan på hög, genomsnittlig eller låg lufthastighet, beroende på skillnaden mellan inställd temperatur och aktuell rums-temperatur.</p>
<p><b>Funktion för rörligt luftflöde:</b> Vertikalt uppåt- och nedåtgående riktat luftflöde undviker lokal nedkylning och spar energikostnader. Denna effekt som orienterar sig efter vindens naturliga beteende upplevs mycket behagligt av människor.</p>	<p><b>Automatik för kall / varm luft:</b> I detta automatikläge avges ett horisontalt kallt luftflöde och ett nedåtriktat varmt luftflöde.</p>	<p><b>Fläktfunktion med olika vinkelinställningar:</b> Du kan välja bland totalt fem olika optioner beroende på rummets utformning och var du själv befinner dig.</p>
<p><b>Thermo start system:</b> Förhindrar att kall luft blåses ut vid start.</p>	<p><b>Oberoende avfuktningssystem:</b> Datorstyrd avfuktningssystem utan att rumstemperaturen förändras.</p>	<p><b>Självdiagnosfunktion:</b> Signallamporna TIMER och RUN blinkar vid en störning i inomhusdelen. Dessutom visas störningens typ och plats.</p>
<p><b>Reglering för konstant rotation av fläktmotorn:</b> Fläktmotorn i inomhusdelen roterar alltid med konstant hastighet, även vid extrema spänningsvariationer (mellan 187 V - 253 V), och garanterar därmed tillräcklig stabilitet i luftflödet och hastigheten.</p>	<p><b>Rootskompressor:</b> Från den senaste generationens rootskompressorer, med låg vibration, lågt buller, lång livslängd, energisnål och kostnadseffektiv.</p>	<p><b>Mikroprocessorstyrning:</b> Mikroprocessor med modern teknik för enkel hantering i tidsinställningsdrift garanterar en kontinuerligt stabil rums-temperatur.</p>

## Säkerhetsanvisningar

- Läs igenom säkerhetsanvisningarna innan du använder apparaten.
- Dessa punkter innehåller mycket viktiga försiktighetsåtgärder som måste beaktas.
- Förvara bruksanvisningen på en säker plats efter att du läst igenom den.
- Kontrollera att dräneringsledningen har anslutits på föreskrivet vis. I annat fall kommer vatten att läcka ut.
- **Varning!**  
Förläng inte kabeln och använd inga grenuttag. Brandfara kan uppstå vid dålig elektrisk anslutning, dålig isolering eller om den tillåtna spänningen överskrids.
- **Ta bort all smuts från stickkontakten och tryck in den ordentligt i uttaget. En nedsmutsad stickkontakt kan förorsaka brand eller elektriska stötar.**
- **Varning!**  
Dra aldrig ut stickkontakten medan apparaten är i drift.
- Utsätt dig inte för kall luft från apparaten under någon längre tid.
- Koppla genast ifrån apparaten och dra ut stickkontakten om något onormalt uppstår (t ex brandlukt). Kontakta din servicepartner.
- Stick inte in några fingrar eller avlånga föremål i luftintag och -utblås.
- Försök inte reparera klimatanläggningen på egen hand. Kontakta alltid din servicepartner.
- Dra inte i kabeln för att ta ut stickkontakten ur uttaget. Håll alltid fast i stickkontakten och dra sedan ut den ut stickuttaget. I annat fall finns det risk för att kabeln skadas.
- Innan apparaten kan rengöras måste den slås ifrån och stickkontakten dras ut.
- Tryck inte på några knappar om du har våta händer.
- Rengör inte klimatanläggningen med vatten.
- Se till att inga växter eller djur finns under en plats som är direkt utsatt för kall luft. Det finns risk för att växterna eller djuren tar skada.
- Använd inga brännbara rengöringsmedel. Risk för brand och deformationer.
- Om klimatanläggningen används i kombination med andra värmeapparater, bör du släppa in frisk luft med regelbundna mellanrum. I annat fall finns det risk för syrebrist.
- Använd endast apparaten till avsedda syften. Placera inga livsmedel, precisionsinstrument, växter, djur, färger eller liknande på apparaten.
- Se till att inga brännbara föremål finns i närheten av apparaten som kan utsättas för direkt luftflöde.
- Dra ut stickkontakten om apparaten inte ska användas under längre tid. Damm som har ansamlats utgör en brandrisk.
- Stig inte upp på utomhusdelen och lägg ingenting ovanpå.
- Använd inget instabilt eller rostigt stativ.
- Låt inte apparaten köra under lång tid om dörrar eller fönster står öppna, eller vid mycket hög luftfuktighet. Om klimatanläggningen kör under lång tid i kylfunktionen och luftfuktigheten är hög (över 80 %), är det möjligt att kondensvatten droppar ur apparaten.
- Stå inte på en ostadig ställning om apparaten ska demonteras ur hållaren på väggen.
- Kontrollera att kondensvattnet kan rinna av obehindrat. Om kondensvattnet rinner av dåligt finns det risk för vattenskador.
- Rör inte vid några metalldelar i inomhusdelen medan luftfiltret tas ut. Du kan skada dig.
- Installera inte apparaten i ett rum där det finns risk för att brännbara gaser läcker ut. Gas som har läckt ut kan ansamlas och explodera.
- Slå ifrån apparaten och dra ut stickkontakten vid åskväder. Det finns risk för att elektriska komponenter kommer till skada.
- Jordanslutning!
- Låt en behörig elinstallatör utföra installationen av ett 230 V stickuttag som behövs till anläggningen. Felaktig montering kan leda till person- eller sakskador.
- För din egen säkerhet rekommenderar vi att du monterar in en jordfelsbrytare.
- Låt vår kundtjänst eller en kylfirma installera de kyltekniska komponenterna om du inte tror att du själv kan installera anläggningen. Felaktig montering kan leda till person- eller sakskador.
- Låt en servicepartner eller en kylfirma installera den kyltekniska utrustningen.
- Felaktig montering kan leda till person- eller sakskador.

**Beskrivning av de olika delarna:**

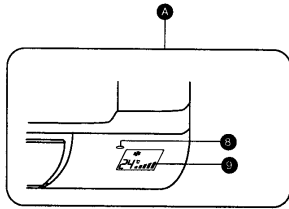

Inomhusdel

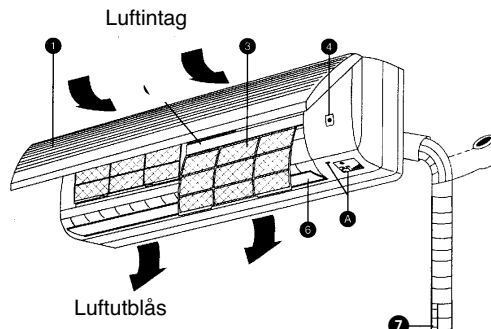

- 1 Luftinsugningsspjäll
- 3 Luftfilter
- 4 Nödbrytare
- 5 Fjärrkontroll
- 6 Lameller
- 7 Vattenslang
- 8 Mottagare för fjärrkontroll
- 9 Display
- 10 Nätkabel
- 11 Luftutblåsgaller



**Obs!**  
**Inomhusdelen måste anslutas korrekt till utomhusdelen. I annat fall finns det risk för att apparaten skadas pga. felaktig installation.**

Utomhusdel

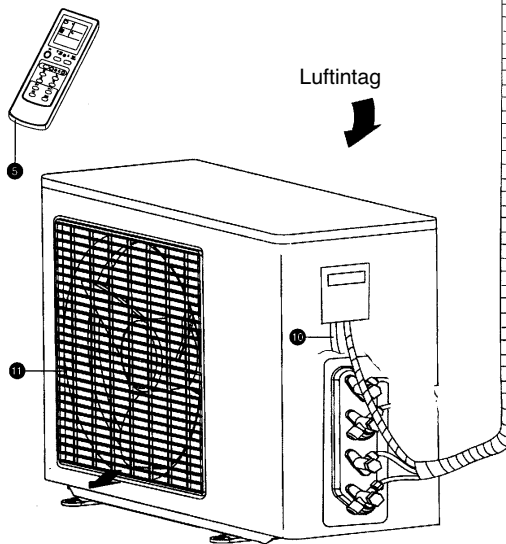

Luftutblås

Display på inomhusdelen

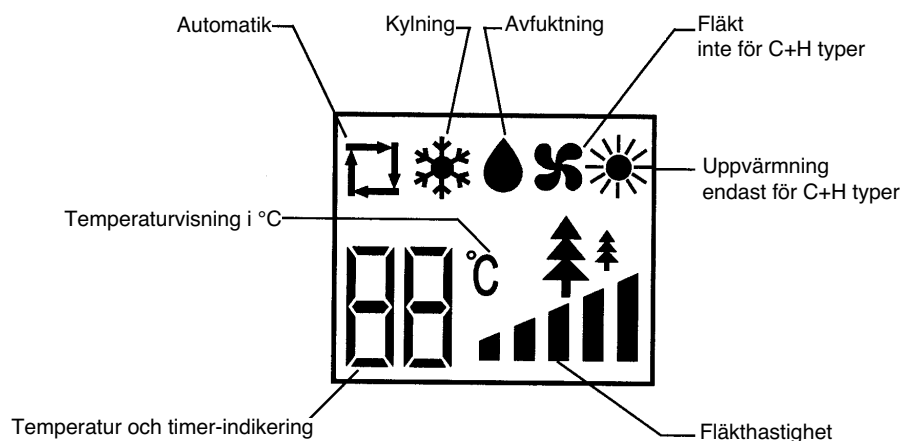

Öppna

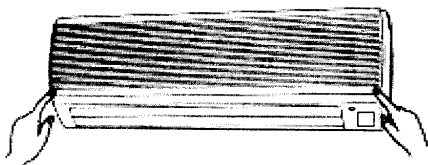

Tryck in insugningsgallrets båda undre hörn (märkta med "Push"). Gallret fälls ut (ca 25°) och stannar kvar i detta läge.

Obs! Försök inte öppna gallret med mer än 70°. Gallret kan gå sönder.

Stänga

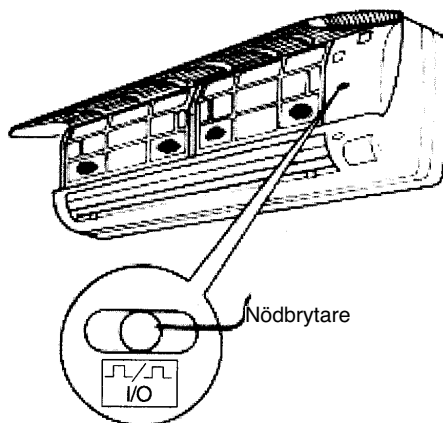

Denna brytare kan användas som nödbrytare för att slå på resp. ifrån anläggningen om fjärrkontrollen inte fungerar.

● Fjärrkontroll:

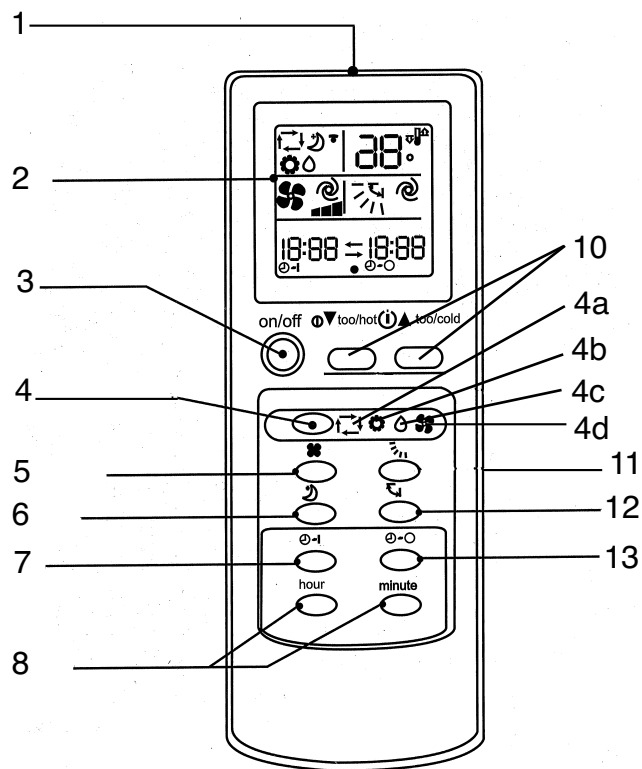

- 1 Signallutgångsfönster
- 2 Funktionsdisplay
- 3 Strömbrytare
- 4 Funktionsbrytare (lägesbrytare)
- 4a Automatikfunktion
- 4b Kylning
- 4c Avfuktning (torkning)
- 4d Uppvärmning
- 5 Knapp för luftcirkulationshastighet
- 6 Insomningsknapp
- 7 Knapp för Timer TILL
- 8 Knapp för inställning av timme och minut, tidsinställning
- 9 Inställning av klockan
- 10 Knapp för temperaturjustering
- 11 Knapp för inställning av luftflödets vinkel
- 12 Knapp för fullt blås
- 13 Knapp för Timer FRÅN
- 14 Reset-knapp
- 15 Lock till batterifack

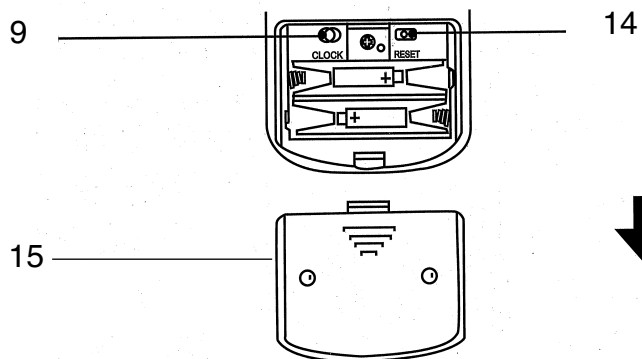

## Förberedelser för användning av fjärrkontroll och inställning av aktuell tid

**1**

Öppna locket på baksidan och lägg i batterierna.

Se till att batterierna ligger på rätt håll.

**2**

Tryck in reset-knappen med ett spetsigt föremål.

Tryck in reset-knappen 1 gång varje gång du har bytt batterier.  
Glöm inte bort detta, eftersom normaldrift annars inte är möjlig.

**3**

Tryck in knappen för inställning av klockan med ett spetsigt föremål.

**4**

Tryck på timmar/minuter med tidsinställningsknappen och ställ in rätt tid.  
Tryck på timknappen för att ställa in timmarna.  
Tryck på minutknappen för att ställa in minuterna.  
(Tänk på att AM=kl 24-12 eller PM=kl 12-24!)

**5**

Tryck en gång till på knappen för inställning av klockan och sätt tillbaka locket på baksidan.



#### Förbereda fjärrkontrollen

- Radiosignalens räckvidd uppgår till ca 6 m
- När knappen ON/OFF trycks in hörs ett ljud från inomhusdelen en eller två gånger. Därmed indikeras att utrustningen har tagit emot signalen.
- Tryck en gång till om du inte hör någon ton.
- Hantera fjärrkontrollen varsamt, tappa den inte och lägg den inte på ett fuktigt ställe eftersom det annars finns risk för funktionsstörningar. Montera fjärrkontrollen på väggen så att mottagaren i inomhusdelen kan ta emot styrsignalen med fullgod styrka.

#### Byt ut batterierna!

- Om signalen från fjärrkontrollen är svag eller om du knappt kan läsa av displayen på fjärrkontrollen måste batterierna **genast** bytas ut.
- Se till att batterierna läggs på rätt håll i fjärrkontrollen.
- Båda batterierna ska alltid vara nya och av samma fabrikat.

#### Om fjärrkontrollen inte längre fungerar (nöddrift)

Om fjärrkontrollen inte längre fungerar (tomma batterier eller felaktig funktion) måste du använda nödbrytaren.

- Tryck flera gånger på nödbrytaren för att slå ifrån apparaten.

#### Obs!

Under de första 30 minuterna under drift är temperaturanpassningen ännu inte aktiv. Apparaten kör kontinuerligt och med högsta fläkthastighet.

- Apparaten är på: Tryck på nödbrytaren för att slå ifrån apparaten.
- Apparaten står i inställningsläge eller läge "Timer FRÅN": Tryck på nödbrytaren för att koppla om apparaten till standby.

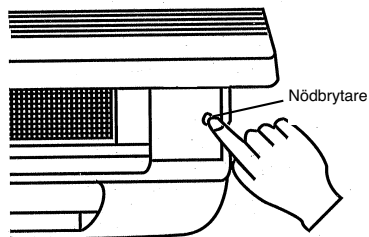

## “Jag känner ...” automatikfunktion

Med ett lätt tryck kan automatikfunktionen “Jag känner” ge en behaglig rumstemperatur.

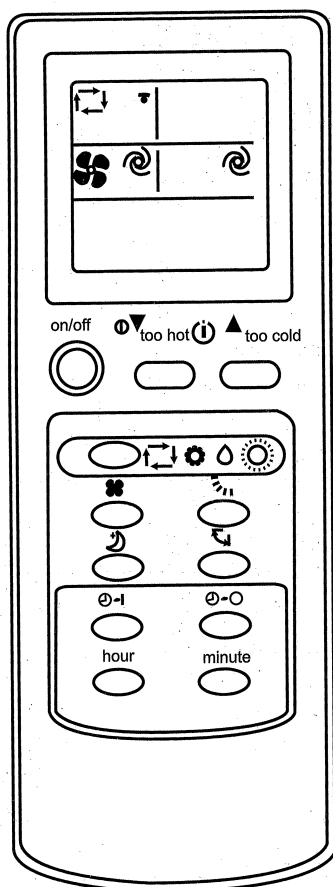

### Starta funktionen

Tryck på **STRÖMBRYTAREN**

När automatikfunktion visas ställs klimatanläggningen in på en behaglig rumstemperatur.si.

### Stoppa funktionen.

Tryck på **STRÖMBRYTAREN**

15 minuter efter att apparaten har slagits ifrån tycker du kanske ändå att det fortfarande är för varmt. Tryck på knappen (för varmt - too hot) för att sänka temperaturen.

Varje gång du trycker in knappen sänks temperaturen med 1°C.

Om det är för kallt i rummet, kan du höja temperaturen med knappen (för kallt - too cool).

Varje gång du trycker in knappen höjs temperaturen med 1°C.

LCD-display på inomhusdelen

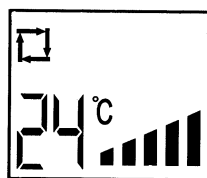

Indikering låg-hög

Om automatikfunktionen inte visas, tryck på knapp "4" flera gånger tills automatikfunktionen (4a) visas. Varje gång du trycker in knappen ändras följden: Automatik- (4a) Kylning (4b) - Avfuktning (Torkning) (4c) - Uppvärmning (4d).

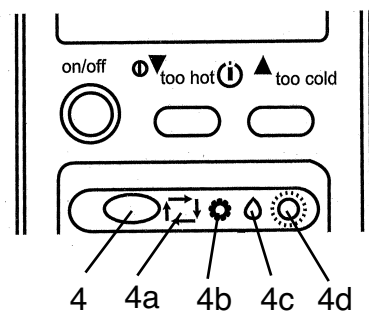

#### Automatikfunktionens struktur

#### Manövreringsfunktioner.

När automatik startas, anpassas rumstemperaturens funktionsätt till lämplig funktion, som t ex kylning eller avfuktning. Om driften har stängts av under 2 timmars tid, startar apparaten med samma funktionsinställning som före avbrottet. När avsedd funktion har ställts in, kommer den inte längre att påverkas av rumstemperaturen, även om denna ändras. Om du inte vill ha denna funktion, tryck på  knappen för att ställa in en av följande funktioner.

#### Automatikfunktion efter att rumstemperaturen har känts av.

#### Rumstemperatur vid start

över +25°C  
+21-25°C  
under 21°C

#### Funktion

Kylning  
Ventilation / Avfuktning  
Uppvärmning

#### Börstemperatur

ca 24°C  
----  
ca 24°C

Obs!

Värmefunktionen kan användas upp till en yttertemperatur på +7°C. Om yttertemperaturen är lägre, fungerar inte uppvärmningen längre.

## Välja driftsfunktion (Kylning(4b), Avfuktning (4c), Uppvärmning (4d)) Välj drift för fininställning av rumstemperatur eller luftflöde.

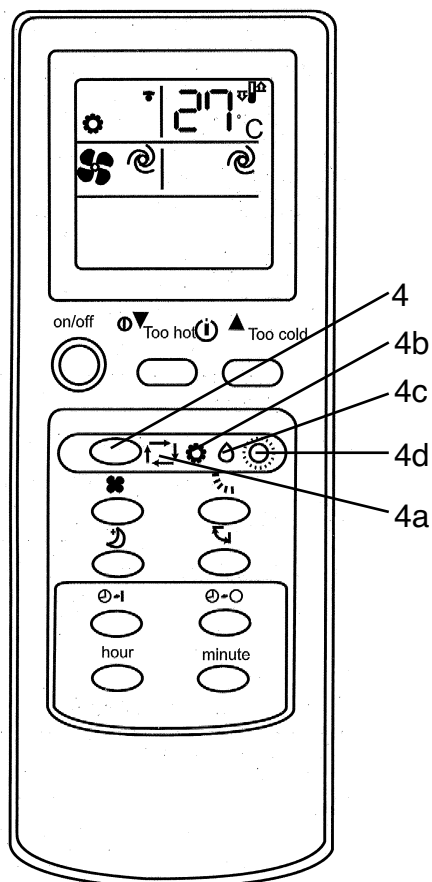

### Obs!

Om omgivningstemperaturen är för hög, kör kylningen med maximal effekt.

För att välja kylning, avfuktning eller uppvärmning:

1 Tryck på STRÖMBRYTAREN 

2 Tryck på  för att välja avsedd funktion.

Varje gång du trycker in knappen ändras funktionen i denna följd: Automatik - Kylning - Avfuktning - Uppvärmning

Om du vill slå ifrån apparaten

Tryck på STRÖMBRYTAREN 

Om apparaten redan har ställts in, är det tillräckligt att STRÖMBRYTAREN trycks in på nytt för att få samma inställningar.

ärmefunktion:

Välj funktionen "Uppvärmning"  med knapp 4.

Värmefunktionen kan användas upp till en yttertemperatur på ca +7°C. Maximal rumstemperatur som kan uppnås är beroende av yttertemperaturen och byggnadens utformning.

Obs! Om rumstemperaturen är mer än 2°C över (Kylning) resp. 2°C under (Uppvärmning) den inställda börtemperaturen udner drift, kan börtemperaturen inte ändras på klimat-anläggningen. Så snart temperaturdifferensen mellan rumstemperatur och inställd börtemperatur uppgår till mindre än 2°C kan börtemperaturen ändras på klimatanläggningen. Ju lägre yttertemperaturen är, desto lägre är rumstemperaturen som kan uppnås med värmefunktionen.

**Ändra temperaturen**

Tryck på knappen  "för varmt - too hot" för att sänka temperaturen. Varje gång du trycker in knappen sänks temperaturen med 1°C.

Tryck på knappen  "för kallt - too cool" för att höja temperaturen. Tryck en gång på knappen för att höja temperaturen med 1°C.

Systemet kan överbelastas om klimatanläggningen drar ut för mycket värme ur luften. Utomhusdelens fläkt stannar automatiskt för att skydda klimatanläggningen på grund av mikroprocessorstyrningen. Om utomhusdelens fläkt stannar indikerar utomhusdelen frost.

Detta är inte något tecken på defekt eller störning.

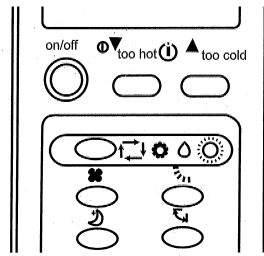
**Avfuktning**

Om temperaturen har ställts in i automatikfunktionen, kan denna funktion inte ändras.

**Välja funktion (kylning, avfuktning)**

Övervakning vid drift:

1. Stäng fönstren och dra ned rullgardinerna, eller reducera i alla fall solljuset som tränger in i rummet. Därmed kan kylningsprestandan förbättras.
2. Släpp ned persiennerna för att reducera solljuset.
3. Montera ytomhusdelen på en lämplig plats för att reducera direkt solljus och spara energi.

**Avfuktning**

70 % luftfuktighet är den övre gränsen för att människor fortfarande ska trivas och må bra.

Om det är för varmt för människor, är vattenhalten för hög, dvs. luftfuktigheten är för hög. Luftfuktigheten har en bestämd relation till temperaturen. Generellt gäller: 60-70 % under sommaren och 50-70 % under vintern.

## Justera lufthastigheten och luftflödet

Välj ett behagligt luftflöde och luftcirkulation

Välj en hög nivå ■■■■ för att kyla hela rummet. Välj insomningsfunktionen om du vill sova och dämpa ljudet som avges från apparaten.

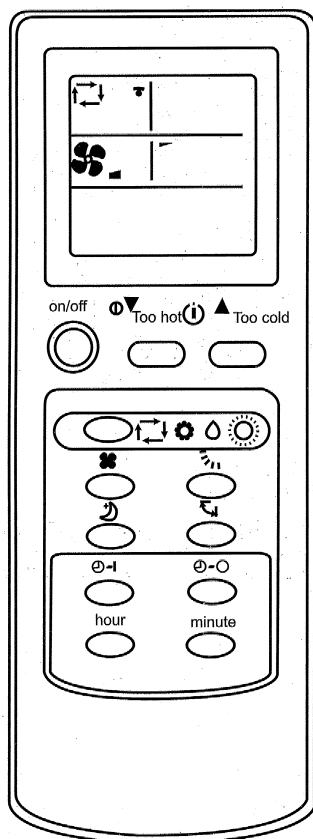

Tryck på knappen  för att ändra på lufthastigheten. Varje gång du trycker på knappen ändras lufthastigheten enligt följande: låg, medel, hög, automatisk

Tryck på knappen  för att ändra på luftriktningen nedåt/uppåt. Varje gång du trycker in knappen ändras riktningen:

Rekommenderat område för luftflöde nedåt/uppåt. Justera med automatikknappen, välj kylning, uppvärmning eller avfuktning.

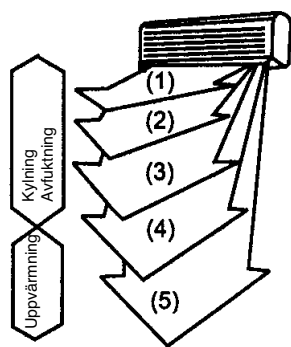

### Justera lufthastigheten och luftflödets riktning

#### Automatiskt luftflöde

Tryck på  knappen och ändra på luftflödet till automatiskt läge. Därefter väljs det bästa lamell-läget för en effektiv utblåsning.

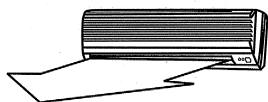

Kylning + Avfuktning

Vid kylning och avfuktning avger apparaten ett horisontalt luftflöde.

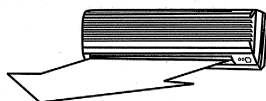

Uppvärmning

Om lufttemperaturen är låg, strömmar luften ut horisontalt.

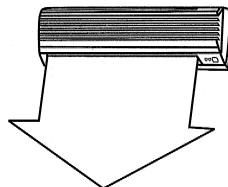

Om luften är varm, blåses den ut nedåt.

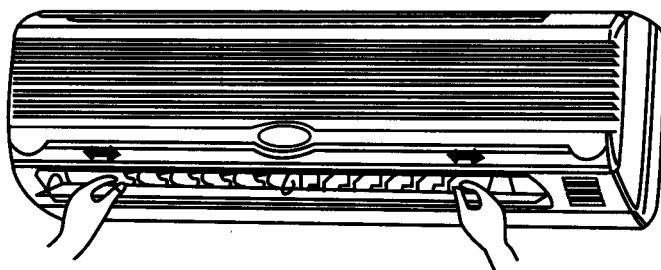



Vänster och höger flödesriktning kan ställas in manuellt.

Gör inställningarna innan du tar apparaten i drift. Under drift rör sig lamellerna och det finns risk för att du klämmer in fingrarna.

## Behaglig insomningsfunktion

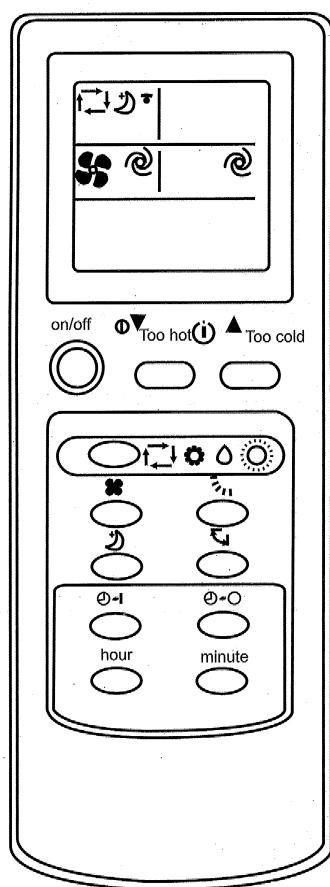
Ställ in denna funktion om du vill ha en lugn omgivning medan du sover.



Gör så här:  
Tryck på  knappen.  
Ställ in denna funktion om du vill ha  
en lugn omgivning när du ska sova.

TFör att slå ifrån funktionen: Tryck på  
knappen en gång till.

**Obs!**  
Starta denna funktion om du vill sova. Om  
du gör detta under dagens lopp är det  
möjligt att omgivningstemperaturen blir för  
hög eftersom kylprestandan reduceras.



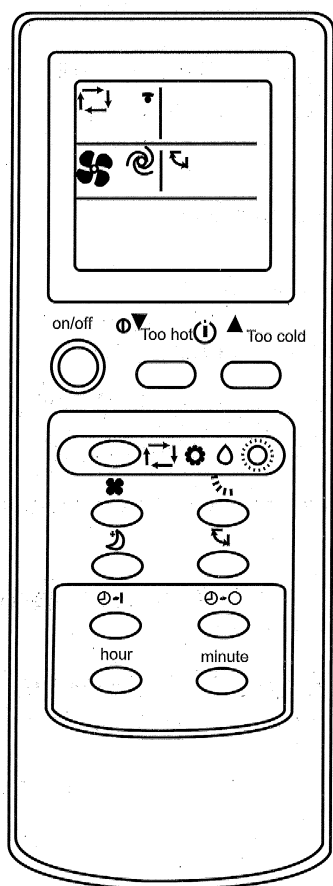

## Fullt blås

När denna funktion startas kommer rummets alla delar att kylas.



Gör så här:  
Tryck på  knappen.

Ångra:  
Tryck på  knappen en gång till.

Tryck på  knappen medan fullt blås pågår för att stoppa funktionen. När fullt blås startas kommer den kalla luften att nå fram till rummets alla hörn.

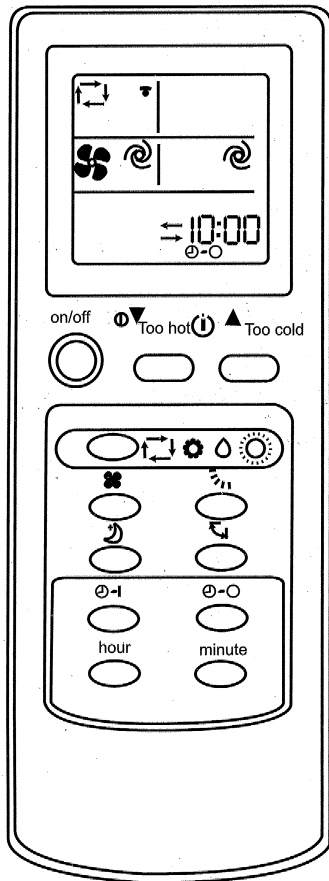

## Timer-drift (TILL/FRÅN)

Ställ in timer-drift innan du går och sover eller för tidpunkten när du normalt sett kommer hem eller brukar stiga upp.



### Till (On) - Timer-inställning

1 Tryck på  knappen under drift för att ställa timern på "TILL". Varje gång du trycker på knappen ändras sekvensen Starttid > Ta bort.



2 Tryck på   knappen för timmar och minuter för att ställa in momentan tid. Varje gång du trycker på knappen ändras tiden med 1 timme resp. 10 minuter. (AM=kl. 24-12; PM=kl. 12-24)

Ta bort timer-inställningen

Tryck på  knappen för att ta bort inställningen i timern.

### Från (Off) - Timer-inställning

1 Tryck på  knappen under drift för att ställa timern på "FRÅN". Varje gång du trycker på knappen ändras sekvensen > Frånkoppling timer "FRÅN".

2 Tryck på knappen   för timmar och minuter för att ställa in timer "FRÅN" på rätt tid. Varje gång du trycker på knappen ändras tiden med 1 timme resp. 10 minuter.

### Slå ifrån timern

Tryck på  knappen för att slå ifrån timern.

### Obs!

- Timer TILL och timer FRÅN kan kombineras. Inställningstiden som ligger närmast den momentana tiden har prioritet.  
( — — betyder timer FRÅN, resp. timer TILL följer därefter).
- Om tiden på fjärrkontrollen har ställts in felaktigt, kommer detta även att ge en felaktig inställning på timern.

### Varning!

Slå ifrån apparaten och dra ut stickkontakten inför varje rengöring. Fläktarnas höga hastighet kan leda till personskador.

Rengör inomhusdelen endast med en mjuk duk.

Använd ingen bensin, förtunning, skurmedel, putsmedel eller liknande, eftersom det då finns risk för att apparaten skadas.

### Skötselanvisningar

1. Rengör luftfiltren och sätt därefter in dem i sina ursprungliga lägen.
2. Anslutningarna för till- och frånflöde i inomhus- och utomhusdelen måste vara fria. De får inte vara övertäckta eller ha blockerats.

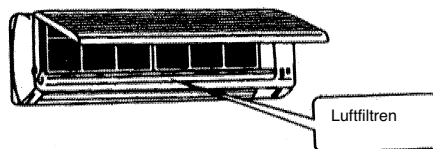

### Skötsel

Före rengöring:

Dra ut stickkontakten.

### Skötsel

Om klimatanläggningen inte ska användas under längre tid:

1. Låt först fläkten köra i tre-fyra timmar så att apparatens inre kan torka ut komplett. Ställ in maximal temperaturnivå så länge fläkten roterar.
2. Slå ifrån apparaten och dra ut stickkontakten.

### Obs!

Dra alltid ut stickkontakten om apparaten inte ska användas under längre tid. Damm som har ansamlats utgör en brandrisk.

3. Ta ut batterierna ur fjärrkontrollen.

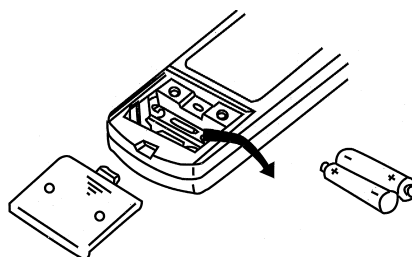

## Möjligheter att åtgärda störningar och lösa problem

Kontrollera följande punkter innan du kontaktar kundtjänst:

### Apparaten startar inte. Kontrollera följande punkter:

1. Finns nätspänning i vägguttaget?
2. Kontrollera stickuttagets säkring!
3. Har timern ställts in?

### Apparaten kyler dåligt!

#### Kontrollera följande:

1. Har en passande temperatur ställts in?
2. Är luftfiltret smutsigt? Rengör och sätt in på nytt.
3. Är utomhusdelens utgångar eller ingångar blockerade?
4. Har insomningsfunktionen kanske ställts in under dagen?
5. Är anslutningarna mellan inomhus- och utomhusdelen otäta? Finns det kanske för lite kylvätska i apparaten? Informera din servicefirma.

### Fjärrkontrollen fungerar inte!

**(Obs! Avståndet mellan fjärrkontrollen och inomhusdelen får inte överstiga 6 m.)**

1. Är batterierna tillräckligt laddade? Byt ut.
2. Har batterierna lagts i rätt? Se till att batterierna ligger på rätt håll.

### Kontrollera följande vid strömavbrott:

Tryck på strömbrytaren efter ett strömavbrott.

Om problemen inte kan lösas fastän ovanstående punkter har kontrollerats, slå ifrån apparaten och kontakta din servicefirma.

## Möjligheter att åtgärda störningar och lösa problem

### Problem

### Orsak

Efter att startknappen har tryckts in startas apparaten inte av mikroprocessorn efter tre minuter.

Detta är inget fel utan ska skydda kompressorn. Vänta en liten stund.

Knäppande ljud från apparaten.

Detta är normalt.  
Ljudet kommer från mekaniska spänningar som uppstår när frontplattan dras samman och töjs ut pga. temperaturskillnaderna.

En märkligt lukt finns i rummet.

Detta är normalt.  
I klimatanläggningen cirkulerar även avdunstningar från väggar, tapeter, heltäckningsmattor, rök, möbler och kläder som finns i luften.

Fläkten stannar vid avfuktning.

Detta är normalt.  
Temperaturen höjs om vattnet avdunstar vid värmeväxlaren i inomhusdelen.

Du hör hur vattnet porlar.

Detta är normalt.  
Eventuellt expanderar kylmedelsvätskan i klimatanläggningen.

Luftflödet ändras automatiskt under drift.

Detta är normalt.  
Ventilationslamellerna vrids till ett horisontalt läge för att undvika droppbildning om luften redan har blåsts ut nedåt under ca 1 tim i kylnings- eller avfuktning-funktionen. Om utblåsningsluften är för kall kommer den att blåsas ut horisontalt.

Klickande ljud från inomhusdelen.

Detta är normalt.  
Ofta kommer detta ljud från fläkten eller kompressorn som koppla in eller ifrån.

Ett dovt ljud hörs från inomhusdelen.

Detta är normalt.  
Ljudet kommer från kylmedlet i klimatanläggningen.

Vatten droppar från utomhusdelen.

Detta är normalt.  
Medan kylningen pågår kyls rör- eller kopplingsdelarna ned för att kondensat ska kunna bildas. Medan avfrostning eller uppvärmning pågår kan förångningskondensat droppa ned. Medan uppvärmning pågår kan vatten droppa från värmeväxlaren.

Apparaten blåser inte genast ut luft i uppvärmningsläge.

Detta är normalt.  
Apparaten blåser inte ut någon luft förrän den har värmts upp.

Klimatanläggningen kopplas ifrån under uppvärmning.

Utomhusdelen fryser till vid låga utomhustemperaturer (under ca +7°C). Vid en utomhustemperatur under ca +7°C är ingen uppvärmningsdrift möjlig.

## Viktiga anvisningar för montering

### Välj monteringsplats för inomhusdelen

- Luftflödet får inte blockeras.
- Luften som kylts ska kunna fördelas överallt i rummet.
- Maximalt avstånd mellan inomhus- och utomhusdelen uppgår till 4 m.
- Montera inomhusdelen på en stabil vägg för att undvika vibrationer.
- Undvik direkt solljus.
- Var uppmärksam på mindre kondensatflöde.

### Välj monteringsplats för utomhusdelen

- Anläggningen får inte påverkas av kraftiga vindbyar.
- Se till att ventilationen är tillräcklig och att inget damm bildas, undvik direkt påverkan av regn eller solljus.
- Se till att driftbuller och luft som blåses ut inte kan verka störande för boende i byggnaden.
- Montera utomhusdelen stabilt på en underkonstruktion, undvik högt buller och vibrationer.
- Undvik platser där brännbara gaser eller läckage kan förekomma.
- Fäst anläggningens monteringsfötter noggrant om anläggningen måste monteras på stort avstånd ovanför dessa fötter.

### Obs!

Kontakta vår servicepartner. Här kan du snabbt få kompetenta svar på dina frågor.  
Vår partner kan dessutom montera din anläggning.

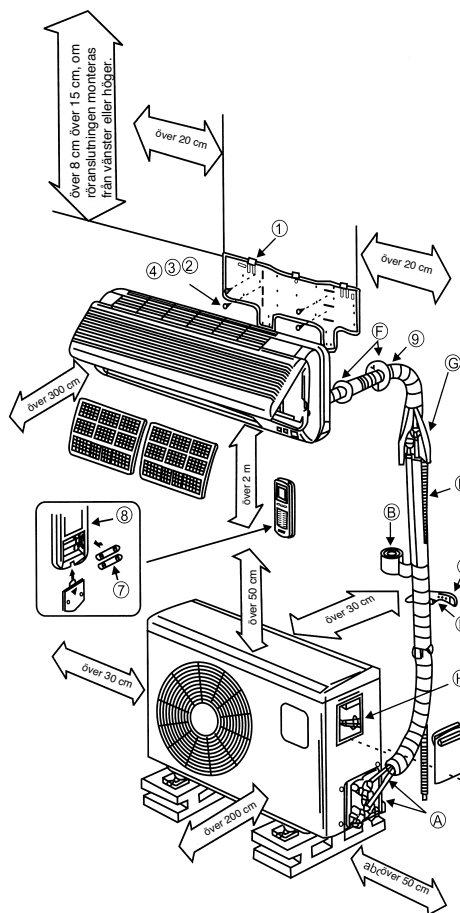

## Monteringsanvisningar:

### Kontrollera att spänningen i elnätet stämmer överens med spänningen som anges på apparatens typskylt.

- Säkra apparaten separat.
- Låt en elinstallationsfirma installera den elektriska utrustningen (230 V stickuttag).
- Låt en kylfirma installera de kyltekniska komponenterna om du inte är tillräckligt kompetent att göra detta på egen hand.
- Felaktig montering kan leda till person- eller saksador.
- Bär hörsel- och ögonskydd samt arbetshandskar vid montering.

### Anvisningar om elanslutning

Elanslutningen får endast utföras av en behörig elinstallatör som har godkänts av det lokala eldistributionsbolaget. Anläggningen måste förses med en separat säkring. Välj en tillräcklig stor ledararea för tilledningen. Den gul-gröna ledaren får endast användas som skyddsledare och aldrig fungera som spänningsförande ledare. Vid en fast elinstallation för apparaten måste denna kunna åtskiljas från nätet med en komponent med minst 3 mm brytaravstånd (t ex kretsbytare). Utför först den elektriska anslutningen mellan inomhus- och utomhusdelen och först därefter till elnätet. Kontrollera att den kompletta anläggningen är spänningsfri. Säkra anläggningen mot att kopplas in på nytt.

## 1. Välj monteringsplats

### Inomhusdel

1. Öppningarna för luftintag och luftutblås får inte täckas över. Luften måste kunna fördelas överallt i rummet.
2. Montera inomhusdelen så att sträckan utåt genom väggen och till utomhusdelen är så kort som möjlig.
3. Se till att dräneringsslangen kan dras utåt med nedåtlutning utan att den behöver böjas.
4. Undvik en plats bredvid en värmekälla, eller vid platser som har hög fuktighet eller som innehåller brännbara gaser.
5. Välj en plats som är tillräckligt stabil för montering så att apparaten inte utsätts för vibrationer.
6. Övertyga dig om att installationen genomförs ordentligt och på avsett vis.
7. Se till att tillräckligt utrymme för reparation och

service finns runt om utrustningen.

8. Apparaten bör alltid ha minst 1 m avstånd till elektriska utrustningar och installationer, t ex tv, radio, persondatorer.
9. Välj en plats där apparaten är tillgänglig för att rengöra eller byta ut filter.

### Utomhusdel

1. Välj en plats där grannarna inte kan störas av luftutblåset.
2. Välj en plats där tillräckligt luftintag kan garanteras.
3. Luftintag och -utblås får inte vara övertäckta.
4. Platsen ska vara tillräckligt stabil för montering och vibrationer.
5. Det får inte finnas risk för brännbar gas eller gasutsläpp pga. korrodering.
6. Övertyga dig om att installationen genomförs enligt gällande föreskrifter.

### Obs!

#### Följande punkter kan leda till störningar.

**Informera dig hos servicefirman så att du kan undvika störningar i framtiden.**

### Undvik följande monteringsplatser

- Platser där olja lagras (maskinolja).
- Platser med hög salthalt.
- Platser med många svavelhaltiga källor, t ex kurbad.
- Platser där radiosändare eller förstärkningsantennor, svetsutrustning och medicinsk utrustning används.
- Platser där utomhusdelen är utsatt för direkt solstrålning. Vid behov måste utomhusdelen skuggas. Skuggningen får inte hindra luftflödet.
- Platser i närheten av värme eller ånga.
- Platser med kraftig dammbildning.
- Platser där många människor vistas.
- Platser med andra ovanliga egenskaper.

### Obs!

- Luftutblåsets riktning ska stämma överens med den huvudsakliga vindriktningen.
- Installera aldrig utrustningen vid platser där aggressiv luft förekommer.
- Beakta minimiavstånden (se Viktiga anvisningar för montering).
- Inomhus- och utomhusdelen får endast installeras i vertikalt skick.

## 2. Tillbehör för montering

Innan du börjar montera, kontrollera att allt monteringsstillbehör finns med.

Pos.	Beteckning	Antal
1	Monteringsplatta	1
2	Skruv 4x30	6
3	Väggöppningsplatta (halv)	2
4	Genomföringsrör för vägg	1
5	Plastklämma	2
6	Fjärrkontroll med hållare	1
7	Batteri Micro LR03 1,5 V	2
8	Hållare för vattenavtappningsslang	1

### 3. Montera inomhusdelen

Beakta tvunget monteringsanvisningarna.

#### 3.1 Före montering

- Välj platsen där inomhusdelen ska monteras (beakta anvisningarna ovan för att välja lämplig plats)
- Kontrollera att spänningen i elnätet stämmer överens med spänningssuppgifterna som anges på apparatens typskylt. Spänningen måste vara densamma.
- Kylmedelsledningarna måste vara försedda med isoleringen som har lagts på i fabriken.

#### 3.2 Sätt upp monteringsplattan

- Monteringsplattan för inomhusdelen måste monteras vågrätt på väggen. Beakta tvunget föreskrivna avstånd. Markera och borra upp monteringshål. Fäst därefter monteringsplattan med plugg och skruv. För att undvika vibrationer i inomhusdelen måste man tillse att inget mellanrum bildas mellan vägg och monteringsplatta.

#### 3.3 Borra upp en öppning i väggen

- Borra upp väggen inifrån och ut med 65 mm borrkrona. Denna öppning som är avsedd för ledningarna måste göras med ca 5° nedåtgående lutning sett mot utsidan. Sätt därefter in genomföringsröret i väggen.

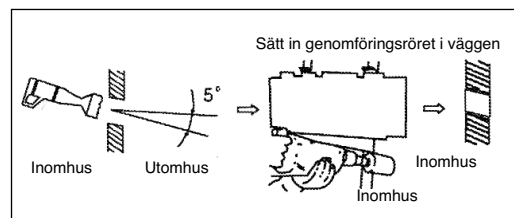

#### 3.4 Montera kondensvatten-avloppsslangen

- Vattenavtappningsslang måste ledas utåt med lutning. Se tvunget till att slangen inte böjs eller viks. Slangens ände får inte befinna sig en behållare som kan fyllas med vatten. Om vatten står kvar i vattenavtappningsslangen finns det

risk för att vattenskadorna uppstår.

- Skjut på den extra avtappningsslangen på stosen på avtappningsslangen som finns på inomhusdelen. Fixera anslutningsstället med tejp. Kontrollera att anslutningsstället är tätt. Linda isolering på den delen av avtappningsslangen som ligger i väggöppningen samt ca 10 cm extra på den delen som sticker ut ur öppningen, på såväl insidan som utsidan.

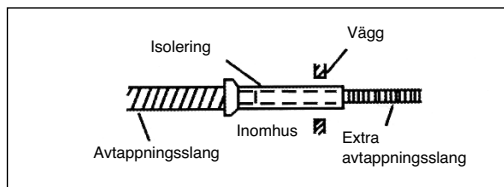

#### 3.5 Linda om ledningarna

- Tänk på att nätkabeln inte behöver dras ut ur byggnaden. Alla rör, elektriska ledningar samt vattenavtappningsslangen måste lindas om med den bifogade skyddstejpen. Beroende på om ledningen dras till höger eller vänster, måste avsedda genomföringarna utföras på inomhusdelen.

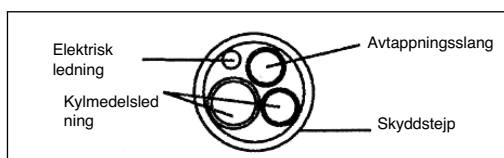

#### 3.6 Slutmontering av inomhusdelen

- För in ledningspaketet genom öppningen i väggen.
- Häng in inomhusdelen i den övre kroken på monteringsplattan och låt den haka fast nedtill.
- Dra ledningspaketet mellan inomhusdelens kåpa och väggen. För att undvika kondens måste ledningspaketet förses med värmeisolering.
- Sätt de båda locken för väggöppningen på genomföringsröret på byggnadens insida.

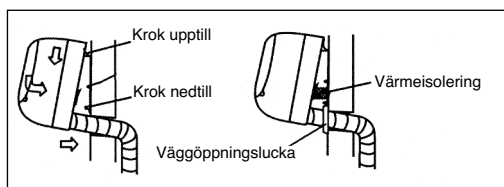



## 4. Fästa utomhusdelen

Beakta tvunget monteringsanvisningarna.

### 4.1 Före montering

- Välj platsen där utomhusdelen ska monteras (beakta anvisningarna ovan för att välja lämplig plats)
- Kontrollera att spänningen i elnätet stämmer överens med spänningsuppgifterna som anges på apparatens typskylt. Spänningen måste vara densamma.
- Differensen mellan inomhus- och utomhusdelen är begränsad pga. kylmedelsledningens längd och kan maximalt uppgå till 4 m. Kylledningen kan INTE förlängas.
- Om utomhusdelen är placerad högre upp än inomhusdelen, måste man se till att en böj bildas i kylmedelsledningen. Denna böj måste vara lägre än inomhusdelens underkant.
- Fäst kondensvattenavloppet vid utomhusdelens botten.

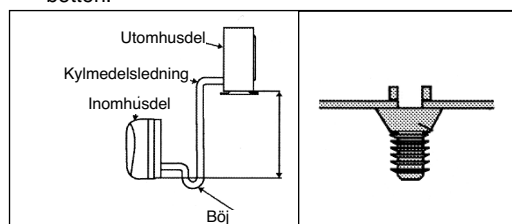

### 4.2 Montera utomhusdelen

- Utomhusdelen kan fästas antingen med plugg och skruv i botten, eller med en väggkonsol (t ex specialtillbehör art.-nr. 23.651.56). Använd borrhålen i utrustningen.

## 5. Ansluta kylmedelsledningar

### 5.1 Viktiga anvisningar

-Följande verktyg behövs för avsedd montering:

- 1 st gaffelnöckel vidd 19
- 1 st gaffelnöckel vidd 22
- 1 st gaffelnöckel vidd 24
- 1 st sexkantnyckel 5 mm
- 1 st krysskruvmejsel
- 1 st läcksökingspray eller alternativt tvållösning (tvättmedelsvatten)

- Beakta tvunget nedanstående detaljerade instruktioner för anslutning av kylmedelsledningarna. Vi kan endast ge garanti om installationen har genomförts korrekt enligt instruktionerna.
- Vikta och/eller skadade ledningar och kopplingar

täcks endast av garantin om de har rekommenderats innan de installerades.

- **Ta inte av täcklocken och pluggarna förrän strax före monteringen.**
- För att undvika otätheter måste du kontrollera att snabbkopplingarna är absolut rena. Fukt och främmande föremål begränsar snabbkopplingarnas funktion - risk för att kylmedel läcker ut (täcks ej av garantin).
- Installera endast kylmedelsledningarna utomhus vid torr väderlek.
- Kylmedelsledningarna får inte monteras infällt, dvs. i dolt skick.
- Tänk på att kylmedel inte får läcka ut i omgivningen.
- Om kylmedel hanteras på olämpligt sätt finns det risk för hälsoskador. För din egen säkerhet ska du bära arbetshandskar och skyddsglasögon vid hantering av kylmedel.
- Utomhusdelen får endast monteras utomhus. Se till att ventilationen är tillräcklig.
- Rökning förbjudet medan monteringen utförs.
- Apparatens får endast tas i drift om kylmedelsledningarna har anslutits. Det finns annars risk för att utrustningen genast blir defekt.
- Förskruvningarna får endast dras åt med en passande gaffelnöckel. Tänk på att otillräckliga åtdragningsmoment leder till otäta kopplingar. Vid alltför stora åtdragningsmoment finns det risk för att förskruvningarna skadas. Kontakta tvunget vår kundtjänst eller en kylfirma om du inte själv tror du kan utföra kylmedelsanslutningen.
- **Viktigt!** EQ-ventilerna är endast avsedda för engångsmontage. Om dessa monteras flera gånger kan det inte längre garanteras att de är täta. Garantin gäller då inte längre.

### 5.2 Ansluta kylmedelsledningar

1. Ta bort anslutnings-skyddskåporna från utomhusdelen.

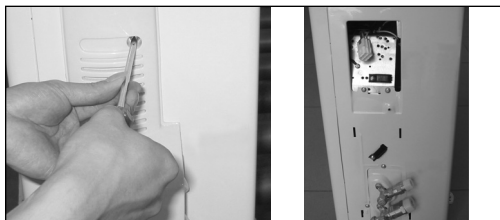

2. Vänta tills strax före monteringen med att ta bort plastskydden från utomhusdelen och på motsvarande kylmedelsledning.

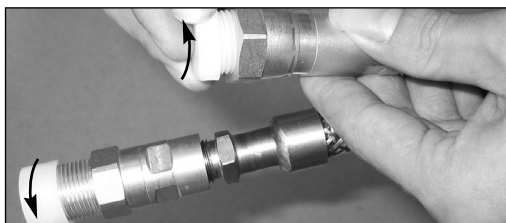
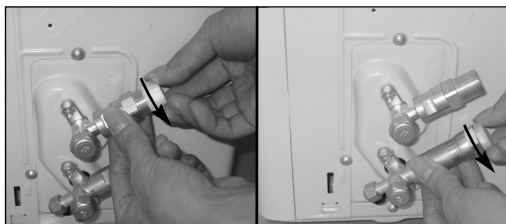

3. Dra kylmedelsledningarna till rätt läge så att de ligger emot ventilerna utan mekanisk spänning. Sätt kylmedelsledningens förskruvning rakt på gängorna på utomhusdelen och skruva på de första för hand.

**Obs!** Kylmedelsledningarna måste anslutas till utomhusdelens ventiler med så låg mekanisk spänning som möjligt.

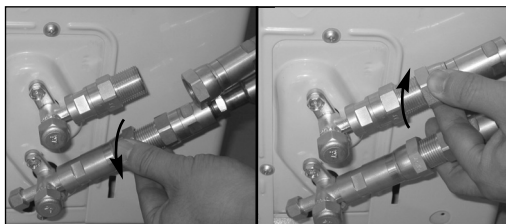

**OBS!** Innan du fortsätter måste du tvunget läsa igenom nedanstående arbetssteg noggrant.

4. Använd gaffelnnyckeln till att först dra åt den undre förskruvningen och sedan den övre förskruvningen. Håll emot med en gaffelnnyckel med vidd 22 vid ställen som är markerade med "A" och vrid runt muttrarna med en gaffelnnyckel med vidd 24 vid ställen som är markerade med "B".

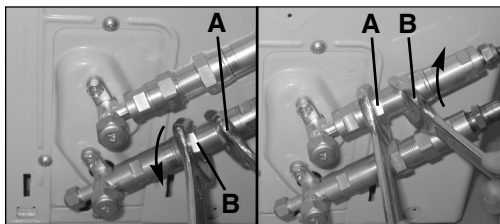

**Obs!**

- a) Sätt aldrig en gaffelnnyckel mot de ställen som är markerade med "X".

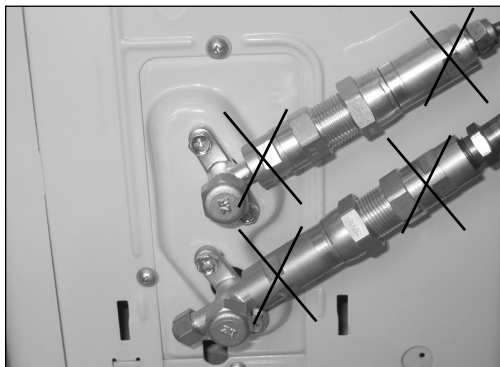

- b) Se till att förskruvningarna inte kommer snett medan du drar åt och arbeta snabbt.

**Viktigt!** Eftersom kopplingarna är försedda med skärningar, är det möjligt att otätheter uppstår om ledningarna lossas och sedan ansluts på nytt. Garantin gäller då inte längre.

Efter att alla arbeten under punkt 1 – 4 har avslutats, kontrollera med läcksökingspray eller tvållösning att alla anslutningsställen är täta. Om bubblor bildas är förskruvningen otät. Dra åt förskruvningen ytterligare med hjälp av en gaffelnnyckel.

5. Ta av locket på den övre avstängningsventilen med en gaffelnnyckel med vidd 19. Öppna avstängningsventilen i motsols riktning med en sexkantnyckel 5 mm tills det tar emot. Ventilen är nu öppen. Om ventilen inte har öppnats helt finns det risk för felaktiga funktioner och skador på anläggningen. Skruva fast locket på den övre avstängningsventilen och dra åt det ordentligt så att det blir tätt.

**Viktigt!** Ventilens koniska ring i kombination med tätningssätet i locket har en viktig tätningfunktion! Se till att konen inte skadas samt att locket alltid är

rent och dammfritt.

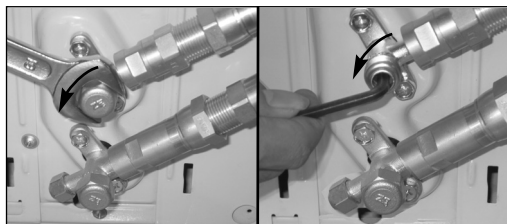

6. Ta nu av locket på den undre avstängningsventilen med en gaffelnycckel med vidd 19. Öppna avstängningsventilen i motsols riktning med en sexkantnycckel 5 mm tills det tar emot. Ventilen är nu öppen. Om ventilen inte har öppnats helt finns det risk för felaktiga funktioner och skador på anläggningen. Skruva fast locket på den undre avstängningsventilen och dra åt det ordentligt så att det blir tätt.

**Viktigt!** Ventilens koniska ring i kombination med tätningssätet i locken har en viktig tätningfunktion! Se till att konen inte skadas samt att locket alltid är rent och dammfritt.

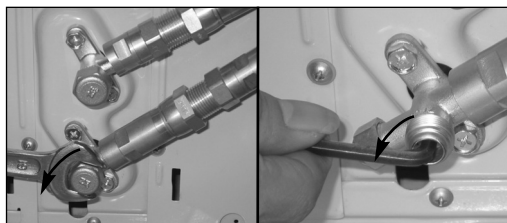

7. Efter att alla arbeten under punkt 1 – 6 har avslutats, kontrollera med läcksökningspray eller tvållösning att alla anslutningsställen är täta. Om bubblor bildas är förskruvningen otät. Dra åt förskruvningen ytterligare med hjälp av en gaffelnycckel.
8. Ta apparaten i drift så att drifttrycken i apparaten inre kan ställas in. Kontrollera än en gång att alla anslutningsställen är täta. Detta ska genomföras
- i kylningsdrift
  - i uppvärmningsdrift.
- Om bubblor bildas är kopplingen otät och måste dras åt ytterligare med hjälp av en gaffelnycckel.

## 6. Elanslutning

### 6.1 Viktiga anvisningar

- Beakta anvisningarna om elanslutning.

### 6.2 Upprätta elanslutningen mellan inomhusdel och utomhusdel

- Ta bort kabelklämmorna.
- Anslut den fria änden på anslutningskabeln, som går från inomhusdelen till utomhusdelen, till utomhusdelens anslutningssystem.

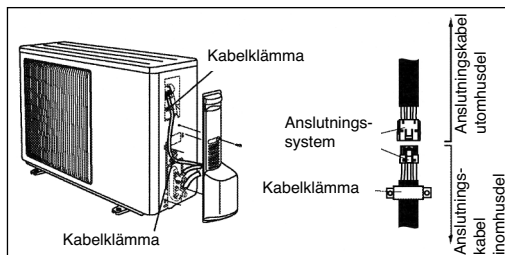

- Fixera anslutningskabeln på utomhusdelen med kabelklämmor.
- Skruva fast anslutnings-skyddskåpan på utomhusdelen igen.

Fäst ledningspaketet som har lindats runt med skyddstejp med bifogade plastklämmor på ytterväggen.

3. Om nätkabeln har skadats måste den bytas ut av en behörig elinstallatör.
4. Obs!
  - a) Kylmedelsledningens maximala längd uppgår till 4 m.
  - b) Om utomhusdelen sitter högre än inomhusdelen krävs en böj i kylmedelsledningen som måste befinna sig på en lägre punkt än inomhusdelen.

## 7. Hållare till fjärrkontrollen

Innan hållaren monteras, kontrollera att signalen når fram från fjärrkontrollen till inomhusdelen från hållarens avsedda monteringsplats. Undvik en monteringsplats som är utsatt för direkt solljus eller som befinner sig i närheten av värmekällor. Se till att batterierna läggs på rätt håll i fjärrkontrollen.

Montera fjärrkontrollens hållare på en vägg med plugg och skruv.

### Obs!

1. Låt endast en behörig firma utföra servicearbeten. Vi ger dig gärna en lista över våra servicepartners.
2. Om den spänningsförande anslutningsledningen mellan inomhusdelen och utomhusdelen har

## Anmärkningar

1. Egenmäktiga ändringar på utrustningen täcks inte av garantin.
2. Sak- och personskador som uppstått pga. defekter förorsakade av personal för distribution, lagerhållning och transport samt lossning ingår i ansvarsområdet för de personer som förorsakat dessa skador.
3. Vi påtar oss inget ansvar för skador som uppstått pga. defekter i produkten som kan härledas till ej ändamålsenlig egenmontering av användaren (inkl. montering av andra parter än de som auktoriserats av oss, samt omplacering efter utförd montering).
4. Vi påtar oss inget ansvar för skador som uppstått pga. defekter i produkt som kan härledas till underhåll som utförts av användaren (inkl. underhåll som utförts av icke-ackrediterade parter.)
5. Vi ansvarar inte för skador pga. defekta produkter som kan härledas till underspänning under 217 V ~, samt vid överspänning som uppgår till 243 V ~ samt force majeure.
6. Vi ansvarar inte för skador pga. defekta produkter som kan härledas till ej ändamålsenlig drift från användarens sida.
7. En skadad nätkabel får endast ersättas av föreskriven specialkabel.
8. Dra ut stickkontakten om klimatanläggningen inte är i drift.

ISC GmbH  
Eschenstraße 6  
D-94405 Landau/Isar

## Konformitätserklärung



- D** erklärt folgende Konformität gemäß EU-Richtlinie und Normen für Artikel
- GB** declares conformity with the EU Directive and standards marked below for the article
- F** déclare la conformité suivante selon la directive CE et les normes concernant l'article
- NL** verklaart de volgende conformiteit in overeenstemming met de EU-richtlijn en normen voor het artikel
- E** declara la siguiente conformidad a tenor de la directiva y normas de la UE para el artículo
- P** declara a seguinte conformidade de acordo com a directiva CE e normas para o artigo
- S** förklarar följande överensstämmelse enl. EU-direktiv och standarder för artikeln
- IL** ilmoittaa seuraavaa Euroopan unionin direktiivien ja normien mukaista yhdenmukaisuutta tuotteelle
- N** erklærer herved følgende samsvar med EU-direktiv og standarder for artikkel
- BG** заявяет о соответствии товара следующим директивам и нормам EC
- HR** izjavljuje sljedeću uskladenost s odredbama i normama EU za artikl.
- RO** declară următoarea conformitate cu linia directoare CE și normele valabile pentru articolul.
- TR** ürün ile ilgili olarak AB Yönetmelikleri ve Normları gereğince aşağıdaki uygunluk açıklama masını sunar.
- GR** δηλώνει την ακόλουθη συμφωνία σύμφωνα με την Οδηγία ΕΕ και τα πρότυπα για το προϊόν

- I** dichiara la seguente conformità secondo la direttiva UE e le norme per l'articolo
- GB** attesterer følgende overensstemmelse i henhold til EU-direktiv og standarder for produkt
- CZ** prohlašuje následující shodu podle směrnic EU a norem pro výrobek.
- H** a következő konformitást jelenti ki a termékek-re vonatkozó EU-irányvonalak és normák szerint
- SK** pojednává sledečo skladnost po smernici EU in normah za artikel.
- PL** deklaruje zgodność wymienionego poniżej artykułu z następującymi normami na podstawie dyrektywy WE.
- SR** vydáva nasledujúce prehlásenie o zhode podľa smernice EU a noriem pre výrobok.
- RO** декларира следното съответствие съгласно директивите и нормите на ЕС за продукта.
- UKR** заявляє про відповідність згідно з Директивою ЄС та стандартами, чинними для даного товару
- EE** deklareerib vastavuse järgnevalele EL direktiivi dele ja normidele
- LT** deklaruoja atitiktą pagal ES direktyvas ir normas straipsniui
- ES** izjavljuje sledeći konformitet u skladu s odredbom EZ i normama za artikl
- LV** Atbilstības sertifikāts apliecina zemāk minēto preču atbilstību ES direktīvām un standartiem
- IS** Samræmisýfirlýsing staðfestir eftirfarandi samræmi samkvæmt reglum Evrópubandalagsins og stöðlum fyrir vörur

### Klima-Splitanlage SPLIT 900 EQ C+H

- |  |   |
|--|---|
| <input type="checkbox"/> 98/37/EG                        | <input type="checkbox"/> 87/404/EWG       |
| <input checked="" type="checkbox"/> 73/23/EWG_93/68/EEC  | <input type="checkbox"/> R&TTED 1999/5/EG |
| <input type="checkbox"/> 97/23/EG                        | <input type="checkbox"/> 2000/14/EG:      |
| <input checked="" type="checkbox"/> 89/336/EWG_93/68/EEC | <input type="checkbox"/> 95/54/EG:        |
| <input type="checkbox"/> 90/396/EWG                      | <input type="checkbox"/> 97/68/EG:        |
| <input type="checkbox"/> 89/686/EWG                      |   |

EN 55014-1+A1+A2; EN 55014-2+A1; EN 61000-3-2; EN 61000-3-3+A1;  
EN 60335-1+A1+A11; EN 60335-2-40+A11+A12; EN 50366

Landau/Isar, den 24.10.2006

  
Weichselgartner  
General-Manager

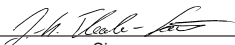
  
Sievers  
Product-Management

Art.-Nr.: 23.657.12 I.-Nr.: 01016  
Subject to change without notice

Archivierung: 2365710-06-4155050

# GARANTIBEVIS

## Bästa kund,

Våra produkter genomgår en sträng kvalitetskontroll. Om denna produkt mot förmodan inte fungerar på rätt sätt, beklagar vi detta och ber dig att kontakta vår serviceavdelning under adressen som anges på garantikortet. Vi står även gärna till tjänst på telefon under servicenumret som anges nedan. Följande punkter gäller för att du ska kunna göra anspråk på garantin:

1. I dessa garantivillkor regleras extra garantitjänster. Garantianspråk som regleras enligt lag påverkas inte av denna garanti. Våra garantitjänster är gratis för dig.
2. Garantitjänsterna täcker endast in sådana brister som kan härledas till material- eller fabrikationsfel och är begränsade till arbetsuppgifter som syftar till att åtgärda dessa brister eller byta ut produkten. Tänk på att våra produkter endast får användas till ändamålsenligt syfte och inte har konstruerats för yrkesmässig, hantverksmässig eller industriell användning. Ett garantiavtal sluts därför ej om produkten ska användas inom yrkesmässiga, hantverksmässiga eller industriella verksamheter eller vid liknande aktiviteter. Vår garanti omfattar dessutom inte ersättning för transportskador, skador som kan härledas till missaktade monteringsanvisningar eller ej föreskriven installation, åsidosatt bruksanvisning (t ex anslutning till felaktig nätspänning eller strömart), missbruk eller ej ändamålsenliga användningar (t ex överbelastning av produkten eller användning av ej godkända insatsverktyg eller tillbehör), åsidosatta underhålls- och säkerhetsbestämmelser, främmande partiklar som har trängt in i produkten (t ex sand, sten eller damm), yttre våld eller yttre påverkan (t ex skador om produkten har fallit ned) samt normalt och användningsbundet slitage.

Anspråk på garanti upphör att gälla om ingrepp redan har gjorts i produkten.

3. Garantitiden uppgår till 2 år och gäller från datumet när produkten köptes. Medan garantitiden fortfarande gäller ska anspråk på garanti ställas inom två veckor efter att defekten fastställdes. Det är inte möjligt att ställa anspråk på garanti efter att garantitiden har löpt ut. Garantitiden förlängs inte när produkten repareras eller byts ut, dessutom medför sådana arbeten inte att en ny garantitid börjar gälla för produkten eller för ev. reservdelar som har monterats in. Detta gäller även vid hembesök.
4. För att du ska kunna ställa anspråk på garantin ska den defekta produkten skickas in i tillräckligt frankerat skick till adressen som anges nedan. Bifoga kvittot i original eller ett annat daterat köpebevis. Förvara därför kassakvittot på en säker plats! Beskriv orsaken till reklamationen så noggrant som möjligt. Om defekten i produkten täcks av våra garantitjänster, får du genast en reparerad eller ny apparat av oss.

Givetvis kan vi även, mot debitering, åtgärda skador som antingen inte täcks av garantin eller som har uppstått efter garantitidens slut. Skicka in produkten till nedanstående serviceadress.

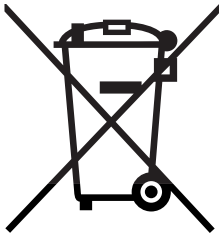

⑤ Endast för EU-länder

Kasta inte elverktyg i hushållssoporna.

Enligt det europeiska direktivet 2002/96/EG om avfall som utgörs av eller innehåller elektriska eller elektroniska produkter och dess tillämpning i den nationella lagstiftningen, måste förbrukade elverktyg källsorteras och lämnas

Återvinnings-alternativ till begäran om återsändning:

Som ett alternativ till återsändning är ägaren av elutrustningen skyldig att bidra till ändamålsenlig avfallshantering för det fall att utrustningen ska skrotas. Efter att den förbrukade utrustningen har lämnats in till en avfallsstation kan den omhändertas i enlighet med gällande nationella lagstiftning om återvinning och avfallshantering. Detta gäller inte för tillbehörsdelar och hjälpmedel utan elektriska komponenter vars syfte har varit att komplettera den förbrukade utrustningen.

⑤

Eftertryck eller annan duplicering av dokumentation och medföljande underlag för produkter, även utdrag, är endast tillåtet med uttryckligt tillstånd från ISC GmbH.

⑤ Förbehåll för tekniska förändringar

