

## Instrukcja obsługi urządzenia wewnętrznego i zewnętrznego

**Einhell**<sup>®</sup>

### Klimatyzator modułowy

 **Wskazówka:**

Pełne wykorzystanie możliwości technicznych naszego wysokiej jakości wyrobu jest uwarunkowane prawidłowym doбором miejsca instalacji, fachowym montażem oraz profesjonalnym uruchomieniem.

Zasięgnięcie profesjonalnej porady na temat miejsca instalacji, sposobu montażu i uruchomienia pozwoli uniknąć usterek w pracy urządzenia.

Nie przejmujemy odpowiedzialności za usterki w pracy lub niedostateczną wydajność chłodzenia wynikłe z nieprawidłowego użytkowania naszego produktu.

Podłączenie do obiegu czynnika chłodzącego i instalacji elektrycznej oraz uruchomienie urządzenia powinny wykonać specjalistyczny zakład instalatorstwa lub naprawy urządzeń chłodniczych..

Przeniesienie urządzenia na inne miejsce montażu albo zdemontowanie w celu złomowania również powinno być wykonane przez specjalistyczny zakład instalatorstwa lub naprawy urządzeń chłodniczych.



Art.-Nr.: 23.653.22

I.-Nr. 01012

SKA **3500 C+H**

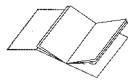

☐ Proszę 2-5

#### Cicha praca:

Dzięki skonstruowanemu z dużym rozмахem wentylatorowi o dużej średnicy wirnika może on pracować z niezbyt dużą prędkością, co powoduje mniejszą emisję hałasu przy niezmiennym wydatku powietrza. Minimalny poziom ciśnienia akustycznego zespołu wewnętrznego, występujący podczas „funkcji snu: wynosi zaledwie 34-40 (dB/A), czyli niespotykane mało.

#### Prosta obsługa:

Informacje wyświetlane na pilocie mają postać symboli lub tekstów o dużym kontraście i łatwo zrozumiałych, co czyni obsługę urządzenia jeszcze prostszą i wygodniejszą.

#### Dane techniczne:

SKA 3500 C+H		
Wydajność chłodzenia:	Watt/BTU/h	3500 / 12.000
Moc cieplna	Watt/BTU/h	3800 / 13.000
Natężenie przepływu powietrza	m <sup>3</sup> /h	520
Pochłaniania wilgoć	l/h	1,3
Programator czasowy	h	24
Napięcie robocze	V ~ Hz	230 / 50
Pobór mocy w trybie chłodzenia	Watt	1320
Pobór mocy w trybie grzania	Watt	1380
Czynnik chłodniczy		R 407 c/ ca: 900g
Poziom ciśnienia akustycznego	wewnątrz	40 dB (A)
	na zewnątrz	55 dB (A)
Wymiary	cz. wewnętrzna cm	79 x 27,5 x 18
	cz. zewnętrzna cm	83 x 54,5 x 25,5
Ciężar	cz. wewnętrzna kg	10
	cz. zewnętrzna kg	36

<p><b>Funkcja snu:</b> Sterowana komputerowo symulacja fizjologicznej krzywej snu ludzkiego organizmu w celu stworzenia cichego i przyjemnego klimatu podczas snu.</p>	<p><b>24-godzinne programowanie:</b> Dokładne ustawienie czasu. Czas włączenia albo godzinę włączenia można ustawić w dowolnej chwili w ciągu 24 godzin.</p>	<p><b>Automatyczna regulacja prędkości powietrza:</b> Automatyczne ustawianie wydajności wentylacji na dużą, średnią i małą prędkość przepływu powietrza, w zależności od różnicy pomiędzy ustawioną temperaturą, a temperaturą w pomieszczeniu.</p>
<p><b>Funkcja ruchomego strumienia powietrza:</b> Ruchy pionowe strumienia powietrza w górę i w dół pozwalają uniknąć lokalnego przechłodzenia i umożliwiają oszczędność energii; zjawisko to, wzorowane na naturalnym zachowaniu wiatru, jest odczuwane przez człowieka jako bardzo przyjemne.</p>	<p><b>Automatyka powietrza zimnego:</b> W tym automatycznym trybie pracy przy ustawionej funkcji chłodzenia powietrze wydmuchiwane jest w kierunku poziomym.</p>	<p><b>Funkcja dmuchawy z różnymi ustawieniami kąta:</b> Można wybrać jedną z pięciu różnych opcji, w zależności od kształtu pomieszczenia i lokalizacji użytkownika.</p>
<p><b>Funkcja ogrzewania:</b> W pomieszczeniu możliwe jest uzyskanie temperatury w zakresie od +20 °C do +24 °C.</p>	<p><b>Niezależna funkcja osuszania powietrza:</b> Sterowana komputerowo funkcja usuwania wilgoci bez zmiany temperatury w pomieszczeniu.</p>	<p><b>Funkcja autodiagnozy:</b> W razie usterki na części wewnętrznej migają lampki kontrolne TIMER i RUN, dodatkowo wskazywane jest miejsce i rodzaj usterki.</p>
<p><b>Układ regulacji stabilizujący prędkość silnika wentylatora:</b> Silnik wentylatora części wewnętrznej obraca się ze stałą prędkością, nawet przy bardzo silnych wahanach napięcia (w granicach 180 V – 260 V), co gwarantuje stabilność wydatku i prędkości przepływu powietrza.</p>	<p><b>Dmuchała z tłokiem wirującym:</b> Dmuchała z tłokiem wirującym najnowszej generacji, o niewielkich wibracjach, cichobieżna, o dużej trwałości, oszczędzająca energię i dająca oszczędności kosztów.</p>	<p><b>Sterowanie mikroprocesorowe:</b> Najnowsza technika mikroprocesorowa, dająca najprostszym sposobem ustawiania czasu, zapewnia trwałą stabilność temperatury w pomieszczeniu.</p>

## Wskazówki dotyczące bezpieczeństwa

Przed uruchomieniem należy dokładnie przeczytać poniższe „Wskazówki dotyczące bezpieczeństwa”.

W celu zapobieżenia szkodom osobowym i materialnym należy przestrzegać następujących zaleceń.

- Nieprawidłowe użytkowanie wynikłe z niestosowania się do instrukcji może spowodować szkody osobowe i materialne, których ciężar można sklasyfikować w następujący sposób:

Środki ostrożności podczas montażu



### Niebezpieczeństwo

- Nie wolno próbować samodzielnego montażu lub demontażu urządzenia. Nieprawidłowy montaż może spowodować wycieki; prace montażowe należy zlecać autoryzowanemu fachowcowi.



### Uwaga

- Opisywany klimatyzator musi być uziemiony
- Nieprawidłowe uziemienie może spowodować porażenie prądem elektrycznym.



Sprawdzić, czy przewód odprowadzania kondensatu jest prawidłowo podłączony.

W przeciwnym razie wystąpią wycieki wody.

- Pod żadnym pozorem nie wolno montować urządzenia w pobliżu miejsc grożących ulatnianiem się gazu z zagrożeniem wybuchem.



Ulatnianie się gazu w pobliżu urządzenia może spowodować pożar.

## Wskazówki dotyczące bezpieczeństwa

- Przed przystąpieniem do użytkowania urządzenia należy przeczytać „Wskazówki dotyczące bezpieczeństwa”.
- Wskazówki te stanowią ważne środki ostrożności i dlatego należy ich przestrzegać.
- Po przeczytaniu instrukcji obsługi należy starannie przechować.
- **Ostrzeżenie!**
- Nie wolno przedłużać kabla, ani używać wielokrotnego gniazdka wtykowego. Może wystąpić niebezpieczeństwo pożaru na skutek nieprawidłowego połączenia elektrycznego, słabej izolacji lub przekroczenia dopuszczalnego napięcia.
- **Wtyczkę należy dokładnie oczyścić i mocno osadzić w gniazdku. Brudne wtyki mogą być przyczyną pożaru lub porażenia prądem.**
- **Ostrzeżenie!**
- Zabrania się wyciągania wtyczki z gniazdka podczas pracy urządzenia.
- Nie wolno przez dłuższy czas kierować na siebie zimnego strumienia powietrza.
- W razie jakichkolwiek nienormalnych stanów (np. zapachu spalenizny) należy urządzenie natychmiast wyłączyć i wyciągnąć wtyczkę z gniazdka sieciowego. Należy skontaktować się z serwisem.
- Nie wolno wkładać palców ani żadnych przedmiotów do otworów wlotu i wylotu powietrza.
- Nie wolno samodzielnie naprawiać klimatyzatora. Należy się zawsze skontaktować z serwisem.
- Zabrania się samodzielnej instalacji urządzenia. Nieprawidłowy montaż może spowodować szkody materialne lub osobowe. Należy skontaktować się z serwisem.
- Wyjmując wtyczkę z gniazdka nie wolno ciągnąć za kabel. Należy trzymać za wtyczkę i wyjąć ją z gniazdka, w przeciwnym razie można uszkodzić przewód.
- Przed czyszczeniem urządzenia należy je wyłączyć i wyciągnąć wtyczkę z gniazdka.
- Nie dotykać włączników mokrymi rękami.
- Nie czyścić klimatyzatora wodą.
- W miejscach, do których dociera bezpośrednio zimne powietrze z klimatyzatora nie wolno ustawiać roślin ani zwierząt. Może to być szkodliwe dla roślin lub zwierząt.
- Nie wolno używać żadnych palnych środków do czyszczenia. Mogą one wywołać pożar albo zdeformować obudowę urządzenia.
- W przypadku użytkowania klimatyzatora z innymi urządzeniami grzejnymi, należy od czasu do czasu wymienić powietrze w pomieszczeniu. W przeciwnym wypadku może wystąpić niedobór tlenu.
- Nie wolno stosować urządzenia niezgodnie z jego przeznaczeniem. Na urządzeniu nie wolno kłaść artykułów żywnościowych, instrumentów precyzyjnych, roślin, zwierząt, farb itp.
- W pobliżu urządzenia nie wolno ustawiać żadnych płonących przedmiotów, które mogłyby się znaleźć w zasięgu nadmuchu powietrza.
- Jeżeli urządzenie przez dłuższy czas nie będzie użytkowane, należy wyciągnąć wtyczkę z gniazdka. Zebrany kurz może być przyczyną pożaru.
- Nie wolno się wspinać na moduł zewnętrzny, ani stawiać na nim żadnych rzeczy.
- Nie wolno używać chwiejnego lub zardzewiałego stojaka.
- Nie wolno zbyt długo pozostawiać włączonego urządzenia przy otwartych drzwiach i oknach albo przy bardzo dużej wilgotności powietrza. Gdy klimatyzator długo pracuje w trybie chłodzenia przy dużej (powyżej 80 %) wilgotności powietrza, może dojść do wycieku kondensatu z urządzenia.
- Podczas zdejmowania urządzenia z wspornika ściennego nie należy stać na chwiejnym stojaku.
- Należy dopilnować, aby kondensat był bez przeszkód odprowadzany. Nieprawidłowe odprowadzanie kondensatu może spowodować zalanie pomieszczenia.
- Podczas wyjmowania filtra powietrza nie należy dotykać metalowych elementów wewnątrz urządzenia. Grozi to skaleczeniem.
- Nie instalować urządzenia w pomieszczeniu, w którym mogą ulatniać się palne gazy. Ulatniający się gaz może się nagromadzić i spowodować wybuch.
- Podczas burzy należy urządzenie wyłączyć i wyjąć wtyczkę z gniazda sieciowego. Burza może uszkodzić elementy elektryczne.
- Uziemienie! Żyłka uziemieniowa znajduje się w kablu sieciowym (i wtyczce), dlatego nie wolno wymieniać wtyczki.
- W niektórych miejscach montażu, gdzie stale występuje duża wilgotność powietrza, wymagają zamontowania wyłącznika typu różnicowo-prądowego. W razie niezastosowania tego środka ostrożności występuje zagrożenie życia z powodu porażenia elektrycznego.

● Urządzenie wewnętrzne:

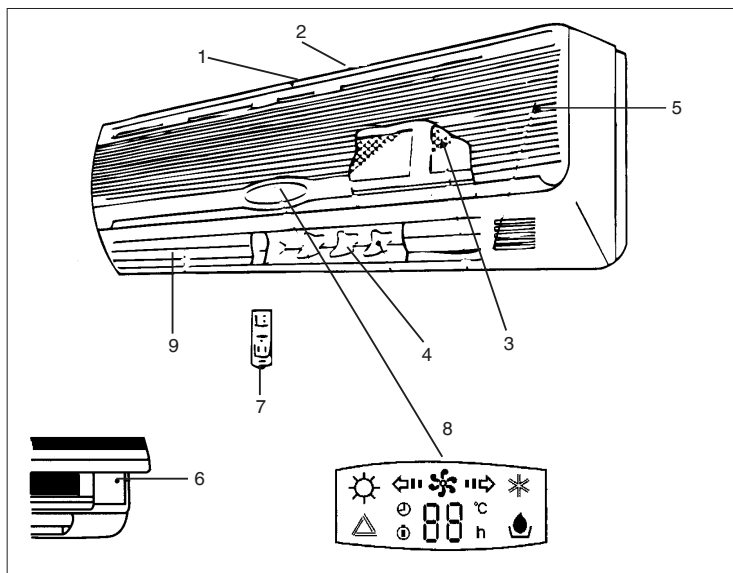

- 1 płyta przednia
- 2 otwór wylotowy powietrza
- 3 filtr powietrza
- 4 przestawianie żaluzji lewo/prawo
- 5 sterowanie
- 6 wyłącznik bezpieczeństwa
- 7 pilot zdalnego sterowania
- 8 wyświetlacz kolorowy
- 9 przestawianie żaluzji góra/dół

● **Urządzenie zewnętrzne:**

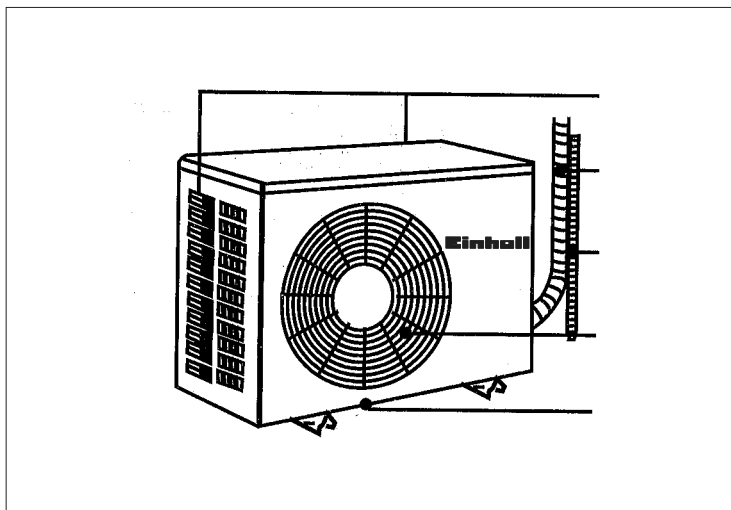

- 1 ścianka tylna: wlot powietrza
- 2 pakiet materiałów do węża
- 3 wąż odprowadzający kondensat
- 4 otwór wentylacyjny
- 5 otwór spustowy wody

## Wskazówki na temat montażu:

Należy upewnić się, że napięcie sieci zasilającej jest zgodne z napięciem podanym na tabliczce znamionowej.

- Urządzenie wymaga oddzielnego bezpiecznika.
- Zainstalowanie urządzenia należy zlecić wyspecjalizowanemu zakładowi.

## Miejsce montażu – moduł wewnętrzny klimatyzatora

1. Nie wolno zasłaniać otworów wlotu i wylotu powietrza, aby powietrze mogło być rozprowadzone po całym pomieszczeniu.
2. Urządzenie wewnętrzne należy zamontować w taki sposób, aby droga przez ścianę na zewnątrz i do modułu zewnętrznego była stosunkowo krótka.
3. Uważać, aby wąż odprowadzający kondensat był ułożony bez załamań i bez wzniosu na zewnątrz.
4. Unikać miejsca w pobliżu źródła ciepła, o dużej wilgotności powietrza i w miejscu ulatniania się palnego gazu.
5. Dobrać stabilne miejsce montażu, aby urządzenie nie było narażone na wibracje.
6. Należy sprawdzić, czy montaż przeprowadzono porządnie i czysto.
7. Zapewnić dostateczną ilość miejsca dla celów późniejszych czynności napraw i obsługi serwisowej.
8. Urządzenie powinno być zamontowane w odległości co najmniej 1 m od urządzeń i instalacji elektrycznych, np. telewizora, radia, komputera PC itp.
9. Należy dobrać miejsce o dobrym dostępie do urządzenia w celu oczyszczenia lub wymiany filtra.

## Miejsce montażu – moduł zewnętrzny klimatyzatora

1. Dobrać miejsce, które nie będzie sprawiać sąsiadom uciążliwości z powodu hałasu i wydmuchiwania powietrza.
2. Dobrać miejsce, gdzie zapewniony jest dostateczny dopływ powietrza.
3. Nie wolno przesłaniać wlotu i wylotu powietrza.
4. Miejsce montażu winno zapewnić stabilny montaż i brak wibracji.
5. Nie mogą występować zagrożenia spowodowane ulatnianiem się gazów palnych albo wywołujących korozję.
6. Należy zapewnić wykonanie instalacji zgodnie z

obowiązującymi przepisami. (odpowiednio wykwalifikowani monterzy instalacji chłodniczych i elektrycznych)

### Uwaga:

Poniżej wymieniono możliwe przyczyny późniejszych usterek.

Zalecamy zasięgnięcie porady w autoryzowanym zakładzie serwisowym, co pozwoli w przyszłości uniknąć usterek.

### Należy unikać instalowania w następujących miejscach:

- Miejsce przechowywania olejów (np. oleju maszynowego).
- Miejsce o dużym stężeniu soli.
- Miejsce o obecności dużej ilości związków siarki, np. zakład kąpielii uzdrowiskowych.
- Miejsce, gdzie pracują nadajniki radiowe, wzmacniacze antenowe, spawarki i sprzęt medyczny.
- Miejsca o innych nietypowych warunkach.



**AUwaga: Podłączenie elektryczne może wykonać tylko specjalistyczny zakład instalacyjny!**  
**Wszystkie roboty elektryczne muszą być wykonane przez elektryka o odpowiednich kwalifikacjach i zgodnie z obowiązującymi przepisami.**  
**Obowiązuje dotrzymanie podanej wartości napięcia i wykonanie prawidłowego podłączenia.**

#### Montaż modułu wewnętrznego klimatyzatora

##### 1. Montaż płyty ściiennej

- Płytę ścienną należy zamontować zawsze poziomo.
- Należy upewnić się, że płyta ścienna jest mocno przykręcona i może wytrzymać obciążenie ok. 50 kg.

##### 2. Montaż węża odprowadzającego kondensat

- W celu zapewnienia prawidłowego odprowadzania kondensatu, wąż należy ułożyć z lekkim spadkiem.
- Nie wolno zaginać ani przekręcać węża.

##### 3. Instalacja przewodów rurowych cieczy chłodzącej

- Wywiercić otwór w ścianie z lekkim spadkiem na zewnątrz w celu przeprowadzenia przewodów rurowych cieczy chłodzącej ( $\Delta$  80 mm).
- Założyć do otworu tuleję zabezpieczającą, w celu ochrony przewodów rurowych cieczy chłodzącej i kabli.

#### Uwaga:

Przewód rurowy cieczy chłodzącej zamontować najpierw na urządzeniu wewnętrznym, a później na module zewnętrznym. Przy wyginaniu przewodu rurowego cieczy chłodzącej zachować szczególną ostrożność.

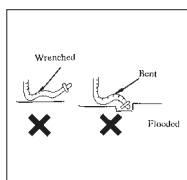

Po wykonaniu tych czynności przygotowawczych można zawiesić urządzenie wewnętrzne na zamontowanej wcześniej płycie ściiennej. Zamontowaną fabrycznie rurkę miedzianą z węzłem izolacyjnym należy wygiąć w poz. 1 - 2 - 3 lub 4 w zależności od położenia otworu w ścianie. Jeżeli rurka zostanie zamontowana w poz. 1 - 2 lub 4,

należy wylamać najpierw odpowiedni element zaślepiający na obudowie. Przy zawieszaniu modułu wewnętrznego klimatyzatora i przeprowadzaniu przewodów przez otwór w ścianie praktyczne jest posiadanie pomocnika.

ścianka tylna urządzenia wewnętrznego

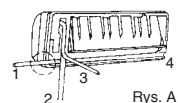

Rys. A

Element zaślepiający na obudowie



### Montaż końcowy urządzenia wewnętrznego:

1. Przez tuleję zamontowaną w ścianie przeprowadzić najpierw wąż odpływowy wody, a potem przewód połączeniowy, a następnie obydwie rurki miedziane z wężem izolacyjnym i zawiesić całe urządzenie wewnętrzne na zamontowanej wcześniej płytce ściennej. (Rys. B) W celu ułatwienia przeprowadzenia rur przez tuleję w ścianie zalecamy owinięcie rur wraz z przewodem połączeniowym taśmą z PCW, przez co uzyskuje się zwartą wiązkę.

Nie trzeba przeprowadzać przez tuleję w ścianie przewodu zasilającego z wtyczką z zestykiem ochronnym.

#### Urządzenie wewnętrzne

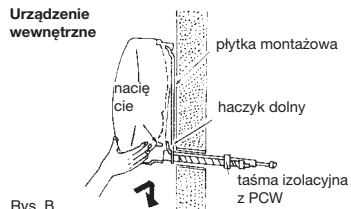

Rys. B

(Uwaga: Jeżeli orurowanie zostanie wykonane zgodnie z poz. 4 na Rys. A, najpierw przez tuleję w ścianie należy przeprowadzić z zewnątrz przedłużkę rury miedzianej.) Należy zwrócić uwagę, żeby wszystkie rury oraz wąż odpływowy wody ułożone były bez załamań. Przewód odpływowy wody należy wyprowadzić zawsze na zewnątrz, aby skropliny mogły spływać bez przeszkód do zbiornika lub przez otwór spustowy.

### Izolowanie przewodów rurowych cieczi chłodzącej

- Zaizolować dwuzłączki rurowe przewodu cieczi chłodzącej izolacją cieplną. (wąż izolacyjny)
- Dokładnie owinać całą izolację cieplną taśmą izolacyjną.
- Wykonanie izolacji jest bardzo ważne, gdyż każdy przewód chłodzący „poci się”, a zatem skapująca woda może zabrudzić ściany lub podłogę w mieszkaniu.

### Izolacja przewodów cieczi chłodzącej na dwuzłączkach rurowych

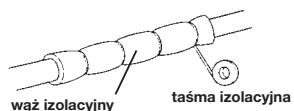

### Montaż urządzenia zewnętrznego

**Podłączenie przewodu połączeniowego do urządzenia zewnętrznego musi koniecznie wykonać specjalistyczny zakład instalatorstwa elektrycznego**

#### Podłączenie do zasilania

1. Zdjąć króciec wlotowy świeżego powietrza
2. Zdjąć zacisk podłączeniowy i podłączyć przewód zasilający do przyłącza za pomocą śrub. Należy się upewnić, czy okablowanie z urządzeniem wewnętrznym jest prawidłowe.
3. Umocować przewody za pomocą zacisku i wykonać odpowiednie połączenia.
4. Upewnić się jeszcze raz, czy wszystkie przewody są rzeczywiście mocno umocowane.
5. Teraz zamocować ponownie króciec wlotowy świeżego powietrza.

#### Uwaga:

**Nieprawidłowe podłączenie do zasilania może spowodować zakłócenia elektryczne. Nie wolno ciągnąć za kabel podłączony do zacisku.**

## Ważne wskazówki na temat montażu

### Dobór miejsca instalacji modułu wewnętrznego klimatyzatora

- Nie dopuszczać do zablokowania strumienia powietrza.
- Schłodzone powietrze powinno dotrzeć do każdej części pomieszczenia.
- Maksymalna odległość pomiędzy urządzeniem wewnętrznym a zewnętrznym wynosi 15 m, maksymalna różnica wysokości wynosi 5 m.
- W celu uniknięcia wibracji należy zamontować urządzenie na stałej ścianie.
- Unikać bezpośredniego działania promieniowania słonecznego.
- Zapewnić łatwy odpływ kondensatu.

### Dobór miejsca instalacji modułu zewnętrznego klimatyzatora

- Urządzenie nie może być narażone na uszkodzenie przez silne wiatry.
- Należy zapewnić dobre przewietrzanie i brak zapylenia, unikać należy bezpośredniego narażenia na opady i działanie promieniowania słonecznego.
- Dopilnować, aby hałas podczas pracy i wylatujące powietrze nie były uciążliwe dla mieszkańców.
- Zamontować na stałe na mocnej konstrukcji nośnej, co pozwoli uniknąć nadmiernego hałasu i drgań.
- Unikać miejsc, gdzie może ulatniać się palny gaz albo dochodzić do wycieków.
- Nóżki montażowe urządzenia muszą być starannie zamontowane, gdy urządzenie jest ustawione wysoko nad nimi

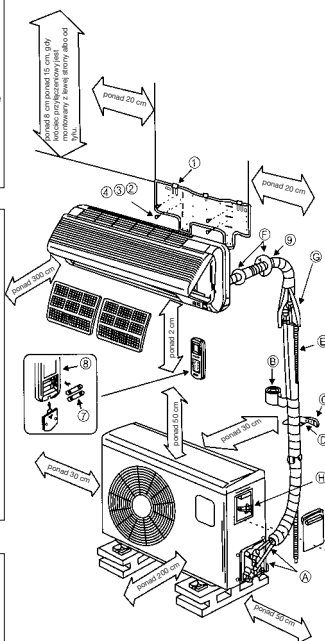

### Wyposażenie montażowe

płytka montażowa  
 śruby 4 x 25 mm  
 zaślepka gumowa  
 bateria 2 x MICRO LR03 1,5 V  
 pilot zdalnego sterowania

### Armatura przewodów rurowych

złączka rurowa  
 samoprzylepna taśma łącząca  
 obejmę zaciskową  
 wąż odpływowy  
 osłona otworu w ścianie  
 kabel połączeniowy

### Uwaga!

Zalecamy skontaktowanie się z naszym autoryzowanym serwisem: udzieli szybkiej odpowiedzi na wszelkie pytania i prawidłowo wykona montaż. Jeśli klimatyzator nie został zamontowany, odpowietrzony i uruchomiony przez specjalistyczny zakład instalacyjny, to nie przejmujemy odpowiedzialności za usługi.

## Objaśnienia do montażu

### Oprzewodowanie urządzenia wewnętrznego i zewnętrznego.

urządzenie wewnętrzne  
ET-Nr.: 23.709.21.00

kabel połączeniowy

urządzenie zewnętrzne  
ET-Nr.: 23.709.25.00

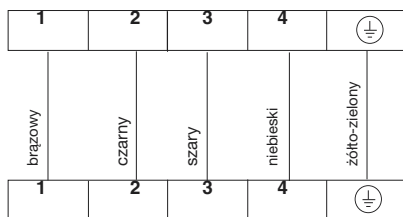

- (1) Podłączenia kabli wykonać zgodnie z rysunkiem i mocno oraz pewnie przykręcić do zacisków przyłączeniowych.
- (2) Kabel połączeniowy jest zamontowany fabrycznie na urządzeniu wewnętrznym.
- (3) Podłączenia kabli klimatyzatorów:  
H07RN - F 3 G 1,0 mm<sup>2</sup>
- (4) Przyłącze rurowe modułu zewnętrznego klimatyzatora musi koniecznie wykonać specjalistyczny zakład instalacyjny.

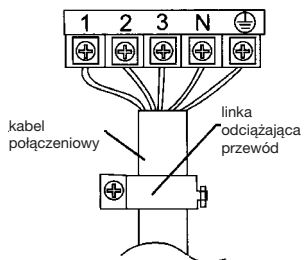

## Uwagi

1. Samowolne przeróbki urządzenia nie są objęte naszymi świadczeniami gwarancyjnymi.
2. Za szkody materialne i osobowe spowodowane przez osoby zajmujące się sprzedażą, magazynowaniem, transportem i rozładunkiem odpowiedzialność ponoszą osoby winne.
3. Nie ponosimy odpowiedzialności za szkody spowodowane przez uszkodzenia wyrobu spowodowane samodzielnym montażem przez użytkownika (a także montażem przez osoby bez naszej autoryzacji albo przestawianiem po wykonanym montażu).
4. Nie ponosimy odpowiedzialności za szkody spowodowane przez uszkodzenia wyrobu spowodowane samodzielnym wykonywaniem czynności konserwacyjnych przez użytkownika (a także przez osoby bez naszej autoryzacji).
5. Nie ponosimy odpowiedzialności za szkody spowodowane przez uszkodzenia wyrobu przez napięcie poniżej 217 V ~ lub powyżej 243 V ~ oraz siłę wyższą.
6. Nie ponosimy odpowiedzialności za szkody spowodowane przez użytkownika wskutek niezgodnego z przeznaczeniem użytkowania wyrobu.
7. Uszkodzony kabel zasilający wolno wymieniać tylko na zalecany przez nas specjalny kabel zasilający.
8. Wyciągnąć wtyczkę z gniazdka, gdy klimatyzator jest wyłączony.

### Uwaga!

1. Czynności serwisowe należy zlecać tylko wyspecjalizowanym zakładom. Na żądanie podany listę naszych autoryzowanych zakładów serwisowych.
1. W razie stwierdzenia uszkodzenia elektrycznego połączenia pomiędzy modulem wewnętrznym a zewnętrznym klimatyzatora należy skontaktować się ze specjalistycznym zakładem instalacyjnym.
1. Uszkodzony kabel zasilający powinien być wymieniony przez elektryka o odpowiednich kwalifikacjach.
1. Wskazówka:
  - a) Maksymalna długość przewodu rurowego cieczy chłodzącej wynosi 15 metrów.
  - b) Maksymalna różnica wysokości między modulem wewnętrznym a zewnętrznym klimatyzatora wynosi 5 metrów.
  - c) Jeśli moduł zewnętrzny jest umieszczony wyżej niż moduł wewnętrzny, to w przewodzie rurowym cieczy chłodzącej należy zamontować kolanko umieszczone poniżej modułu wewnętrznego.

● Pilot zdalnego sterowania:

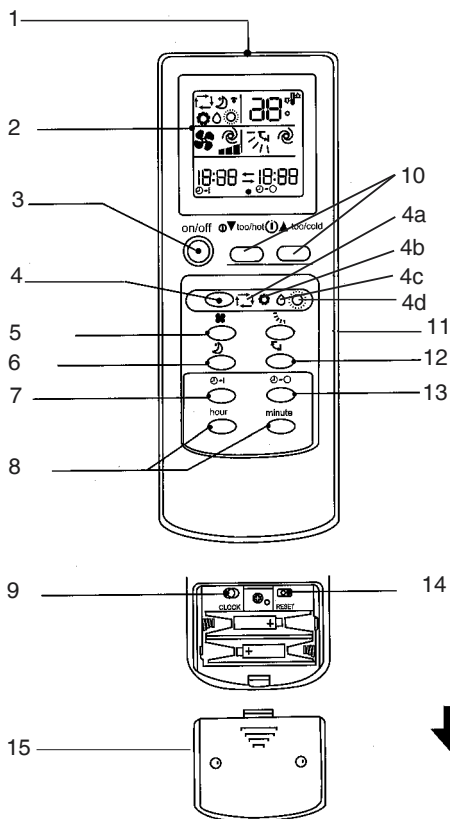

- 1 okienko wysłania sygnału
- 2 wskaźnik funkcji
- 3 włącznik /wylącznik
- 4 przełącznik funkcji (trybów pracy)
- 4a funkcja Automatyka
- 4b chłodzenie
- 4c osuszanie (suszenie)
- 4d grzanie
- 5 przełącznik prędkości obiegu powietrza
- 6 przełącznik funkcji snu
- 7 przycisk włączania programatora czasowego
- 8 przycisk wyboru godzin, ustawiania minut, ustawiania czasu zegarowego
- 9 ustawianie czasu zegarowego
- 10 przycisk regulacji temperatury
- 11 przycisk ustawiania kąta przepływu powietrza
- 12 przycisk maksymalnego nawiewu
- 13 przycisk wyłączenia programatora czasowego
- 14 przycisk resetowania
- 15 zdejmowanie pokrywki schowka na baterie

### Przygotowanie do rozpoczęcia pracy z pilotem i ustawianie aktualnego czasu zegarowego

**1**

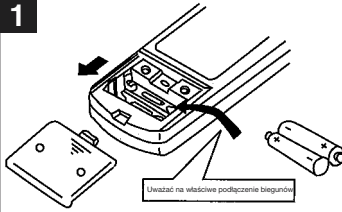

Otworzyć tylną pokrywkę i założyć baterie.

**2**

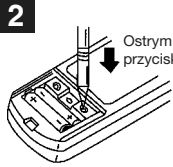

Oстрым предметом вставить кнопку сброса.

Po każdej wymianie baterii należy 1 raz wcisnąć przycisk resetowania. Należy pamiętać o tej czynności, ponieważ jest ona konieczna dla normalnej pracy.

**3**



Oстрым предметом вставить кнопку установки времени.

**4**



Wcisnąć przycisk godzin i minut razem z przyciskiem ustawiania czasu i ustawić prawidłowy czas zegarowy. Wcisnąć przycisk godzin i zmienić ustawienie godzin. Wcisnąć przycisk minut i zmienić ustawienie minut. (zwrócić uwagę na wskaźnik AM = godziny 24 - 12 albo PM = godziny 12 - 24)

**5**



Wcisnąć ponownie przycisk ustawiania czasu zegarowego i założyć z powrotem tylną pokrywkę.

**Przygotowanie do kontroli pilota**

- Sygnał radiowy pilota ma zasięg ok. 6 m
  - Po wciśnięciu przycisku ON/OFF będzie słyszalny sygnał dźwiękowy na urządzeniu wewnętrznym 1-2 x, świadczący o odebraniu sygnału radiowego.
  - Jeśli nie słychać sygnału dźwiękowego, to ponownie wcisnąć.
  - Należy ostrożnie obchodzić się z pilotem, nie dopuszczać do upadku i nie kłaść w wilgotnym miejscu, ponieważ grozi to uszkodzeniem.
- Zamontować pilota na ścianie w taki sposób, aby radiowy sygnał sterujący był dobrze odbierany przez odbiornik na module wewnętrznym klimatyzatora.

**Wymiana baterii!**

- Gdy sygnał pilota zdalnego sterowania jest słaby albo wskazanie na pilocie jest trudno widoczne, należy natychmiast wymienić baterie.
- Ważna jest prawidłowa biegunowość baterii w pilocie.
- Obie baterie muszą być zawsze nowe i tego samego producenta.

Gdy pilot nie działa (sterowanie awaryjne). Gdy pilot nie działa (rozładowane baterie albo usterka), należy korzystać z wyłącznika bezpieczeństwa. Wciśnięcie przycisku zmienia funkcje w następującej kolejności:

- Chłodzenie – Stop.

Podczas pierwszych 30 minut pracy nie działa jeszcze funkcja dopasowania temperatury.

Funkcja chłodzenie

Ustawiona temp.	24 °C
Prędkość powietrza	średnia
Żaluzje nadmuchu powietrza	automatyka

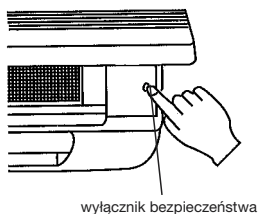

Dana funkcja wyświetlana jest na urządzeniu wewnętrznym.

Ustawiona temp.	24 °C
Temperatura pomieszczenia	29 °C

Wyłącznik awaryjny do wyłączenia urządzenia. Każde wciśnięcie wyłącznika awaryjnego zmienia funkcje w następującej kolejności:

- Chłodzenie awaryjne – Stop.



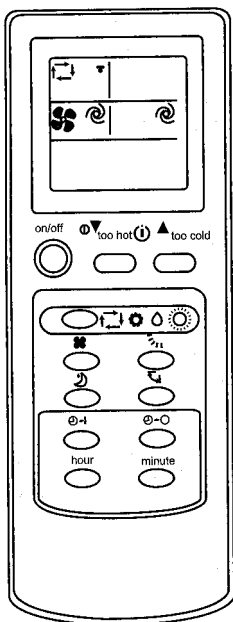

Funkcja automatyczna „Czuje...”

Po lekkim wciśnięciu funkcja automatyczna „Czuje” wywoła przyjemną temperaturę powietrza w pomieszczeniu.



**Uruchamianie**

**Wcisnąć przycisk ON/OFF** 

Gdy jest wyświetlana funkcja Automatyka , klimatyzator ustawi się na komfortową temperaturę w pomieszczeniu.

**Zatrzymanie funkcji. Wcisnąć przycisk ON/OFF** 

Po 15 min. od wyłączenia wystąpi uczucie, że jest nieco za ciepło. W celu obniżenia temperatury należy wcisnąć przycisk  (za ciepło - zu warm - too hot).

Każde wciśnięcie powoduje obniżenie temperatury o 1 °C.

Jeśli jest nieco za zimno, to należy podwyższyć temperaturę przyciskiem  (za zimno - zu kühl - too cool).

Każde wciśnięcie powoduje podwyższenie temperatury o 1 °C.

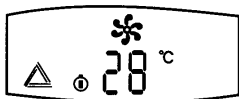



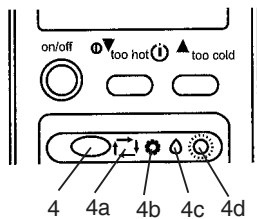

Gdy nie jest wyświetlana funkcja Automatyka, wciskać przycisk „4” tak długo, aż zostanie wyświetlona funkcja Automatyka (4a).  
Każde wciśnięcie przycisku zmienia funkcję w następującej kolejności: Automatyka (4a) Chłodzenie (4b) - Osuszanie (4c) - Ogrzewanie (4d).



#### Struktura funkcji Automatyka

##### Funkcje sterowania.

Po uruchomieniu funkcji Automatyka praca klimatyzatora dostosowuje się do temperatury w pomieszczeniu realizując takie funkcje, jak chłodzenie i osuszanie. Gdy praca zostanie zatrzymana na 2 godziny, to zostanie wznowiona z takimi samymi ustawieniami funkcji, jak przed zatrzymaniem. Gdy odpowiednia funkcja już ustawiła się, to nie ma na nią wpływu temperatura w pomieszczeniu, nawet jeśli ulegnie zmianie. W razie zamiaru zmiany funkcji należy wcisnąć przycisk    , aby wybrać jedną z kolejnych funkcji.

#### Funkcja Automatyka po odczycie temperatury w pomieszczeniu.

Początkowa temperatura w pomieszczeniu	Funkcja	Temperatura końcowa
ponad +25°C	Chłodzenie	ok. 24°C
+23 -25°C	Osuszanie	-----
powyżej 25 °C > chłodzenie, powyżej 23-25 °C > osuszanie		

#### Uwaga:

Wskazania na urządzeniu wewnętrznym:

Jeżeli temp. jest wyższa (niższa) o 2 °C od ustawionej temp., należy ustawić funkcję chłodzenia, gdyż system pracuje z taką wydajnością, że w chwili obecnej ustawiona temperatura nie może zostać zredukowana (podwyższona), odczekać, aż temperatura w pomieszczeniu spadnie o 2 °C (zwiększy się) o + 2 °C w stosunku do ustawionej temperatury.

## Wyświetlacz urządzenia wewnętrznego

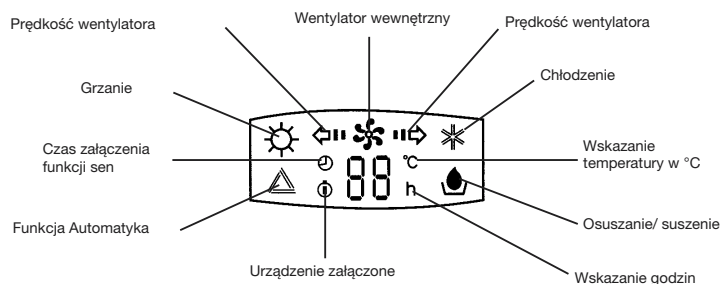

## Opis wyświetlacza

**1. Tryb czuwania:**

Diodowy wskaźnik cyfrowy wskazuje aktualną temperaturę w pomieszczeniu.

**2. Urządzenie wewnętrzne załączone:**

Świeci wskaźnik temperatury i wskaźnik diodowy wentylatora: Wskazywana jest aktualna temperatura w pomieszczeniu.

Miga wskaźnik diodowy wentylatora (z paskami i strzałkami). Gdy diody zgasną, zatrzymuje się również wewnętrzny wentylator.

**3. Ustawianie wymaganej temperatury w pomieszczeniu:**

Wskaźnik temperatury .- - . pulsuje. Po ok. 5 s wskazywana jest aktualna temperatura w pomieszczeniu. Teraz należy ustawić na pilocie wymaganą temperaturę w pomieszczeniu za pomocą przycisków „▼T00- WARM“ (za ciepło ) lub „▲T00 COOL“ (za zimno). Następnie wyświetlana jest aktualna temperatura w pomieszczeniu.

**4. Ustawianie wentylatora:**

Świeci się wskaźnik wentylatora wewnętrznego i wskazywana jest prędkość wentylatora. Po ok. 8 s procedura ustawiania jest zakończona.

Wybór funkcji roboczej (chłodzenie (4b), osuszanie (4c), ogrzewanie (4d))  
 Wybrać tryb pracy dla dokładnego ustawienia temperatury w pomieszczeniu lub natężenia przepływu powietrza.

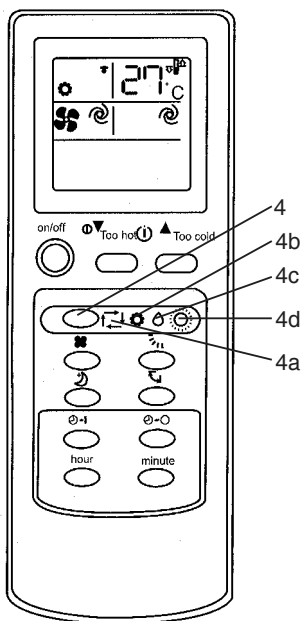

**Uwaga!**  
 Gdy temperatura otoczenia jest za wysoka, to chłodzenie pracuje z maksymalną mocą.

Aby wybrać funkcję chłodzenia, osuszania lub ogrzewania:  
 1 Wcisnąć przycisk ON/OFF   
 2 Wcisnąć przycisk w celu wybrania odpowiedniej funkcji.  
 Każde wciśnięcie przycisku powoduje zmianę funkcji w następującej kolejności:  
 -Chłodzenie - Osuszanie - Grzanie

W celu wyłączenia urządzenia należy wcisnąć przycisk ON/OFF .  
 Gdy urządzenie zostało ustawione, to wystarczy wciśnięcie przycisku ON, aby powrócić do poprzedniej funkcji.

**Funkcja ogrzewania:**  
 Przyciskiem 4 wybrać funkcję Ogrzewanie. .  
 W pomieszczeniu możliwe jest uzyskanie temperatury wahającej się w zakresie od +20 °C do +24 °C!

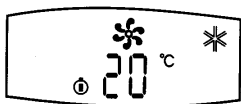

### Zmiana temperatury

W celu obniżenia temperatury wciśnięcie przycisk "za ciepło - zu warm - too hot", ☹️. Każde wciśnięcie powoduje obniżenie ustawionej temperatury o 1 °C. W celu podwyższenia temperatury wciśnięcie przycisk "za zimno - zu kühl - too cool", 😊. Każde wciśnięcie powoduje podwyższenie ustawionej temperatury o 1 °C.

System może ulec przeciążeniu, gdy klimatyzator pobiera zbyt wiele ciepła z powietrza. Wentylator urządzenia zewnętrznego jest zatrzymywany automatycznie przez układ sterowania mikroprocesorowego w celu ochrony klimatyzatora przed uszkodzeniem. Zatrzymanie wentylatora urządzenia zewnętrznego powoduje sygnalizację szronu na urządzeniu zewnętrznym. Nie oznacza to jednak uszkodzenia ani usterki.

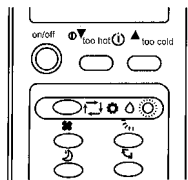

### Tryb osuszania

Tej funkcji nie można zmieniać, gdy jest ustawiona temperatura w funkcji Automatyka.

### Wybór funkcji (Chłodzenie, Osuszanie).

Nadzorowanie podczas pracy:

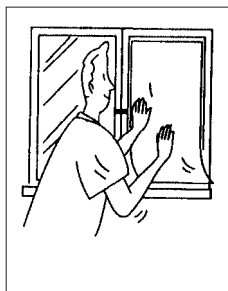

1. W celu zwiększenia skuteczności chłodzenia zamknąć okna i opuścić rolety albo zmniejszyć ilość wpadającego światła słonecznego.

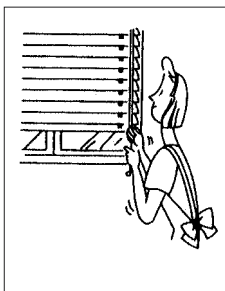

2. W celu zmniejszenia ilości wpadającego światła słonecznego opuścić żaluzje.

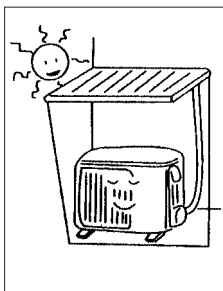

3. Zamontować zewnętrzny moduł klimatyzatora w dogodnym miejscu w celu zmniejszenia bezpośredniego padania promieni słonecznych i oszczędności energii.

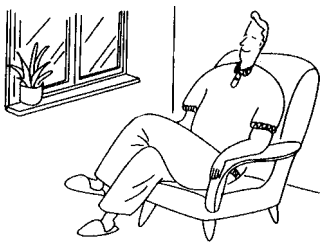

### Osuszenie

Górną granicą komfortowego samopoczucia człowieka jest wilgotność względna powietrza 70 %. Gdy człowiekowi jest za ciepło, to zawartość wilgoci w powietrzu jest zbyt wysoka, inaczej mówiąc, wilgotność powietrza jest za duża. Wilgotność powietrza jest w określony sposób powiązana z temperaturą. Ogólnie wilgotność powietrza powinna wynosić: 60-70 % w lecie i 50-70 % w zimie.

### Regulacja prędkości i natężenia przepływu

#### powietrza

Wybrać dogodnie dla użytkownika wartości prędkości przepływu i wydatku obiegu

W celu wychłodzenia całego pomieszczenia należy wybrać stopień ■■■ dużej prędkości. Na czas snu, aby zmniejszyć poziom hałasu, należy włączyć funkcję snu.

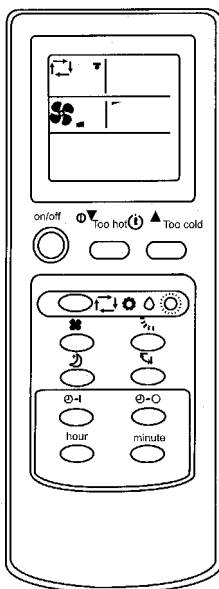

W celu zmiany prędkości powietrza wcisnąć przycisk ■■■. Każde wciśnięcie przycisku zmienia prędkość przepływu powietrza w następującej kolejności: mała, średnia, duża, automatycznie

Wcisnąć przycisk ■■■, aby zmienić kierunek przepływu powietrza w dół lub w górę. Każde wciśnięcie przycisku powoduje zmianę kierunku

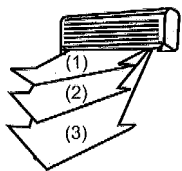

**Uwaga:**

- W funkcji osuszania i chłodzenia powietrze przez 1 godzinę jest wydmuchiwane w dół (pozycja 1 - 3). Następnie klimatyzator zmienia kierunek wypływu powietrza na poziomy, aby nie dopuścić do skapywania wilgoci.
- Przy pomocy pilota ustawić kierunek przepływu powietrza w górę lub w dół.

**Regulacja prędkości i kierunku przepływu powietrza**

Automatyczny przepływ powietrza

Wcisnąć przycisk , zmienić prędkość przepływu powietrza na automatyczną, wtedy zostanie ustawione najkorzystniejsze położenie żaluzji dla skutecznego efektu.

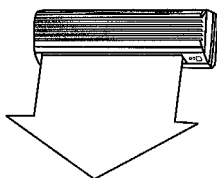

Przy chłodzeniu i osuszaniu powietrze wypływa w kierunku poziomym.



Gdy powietrze wypływające z klimatyzatora jest ciepłe, np.: przy funkcji ogrzewania, to wydmuchiwane jest lekko w dół.

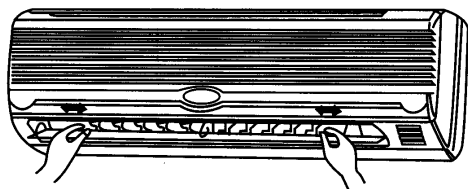



Kierunek przepływu powietrza w lewo lub w prawo można wyregulować ręcznie.

Ustawienia te należy przeprowadzić przed uruchomieniem klimatyzatora. Podczas pracy żaluzje poruszają się, co może spowodować przygniecenie palców.

### Funkcja komfortu podczas snu

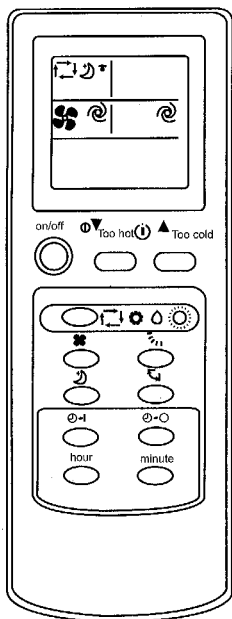
Tę funkcję należy włączyć, aby uzyskać cichą pracę urządzenia podczas snu.



Sposób włączania:  
Wcisnąć przycisk .  
Czynność tę wykonuje się, aby podczas snu klimatyzator pracował cicho.

Sposób wyłączenia tej funkcji:  
Ponownie wcisnąć przycisk .

**Uwaga:**  
Tę funkcję należy uruchamiać przed snem. Uruchomienie jej podczas dnia może spowodować, że temperatura otoczenia będzie zbyt wysoka, ponieważ moc chłodzenia jest wtedy zmniejszona.

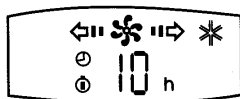



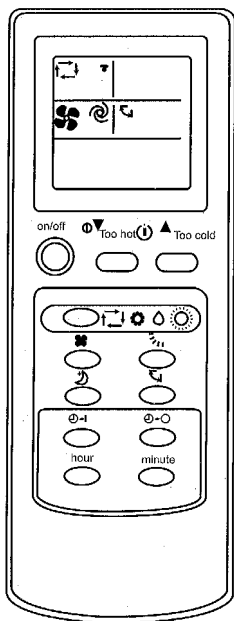

### Pełna moc nawiewu

Włączenie tej funkcji powoduje wychłodzenie każdego fragmentu pomieszczenia.



Sposób włączania:  
Wcisnąć przycisk .

Sposób wyłączenia tej funkcji:  
Jeszcze raz wcisnąć przycisk .

Aby wyłączyć tę funkcję, należy wcisnąć przycisk  podczas nawiewu z pełną mocą. Włączenie nawiewu z pełną mocą powoduje dotarcie zimnego powietrza do każdego kąta pomieszczenia.

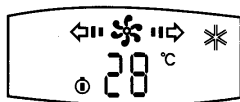

**Tryb pracy z programatorem czasowym (ON/OFF)**

Tryb pracy z programatorem czasowym ustawia się przed snem albo na normalną porę powrotu do domu albo rannego wstania.

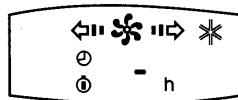
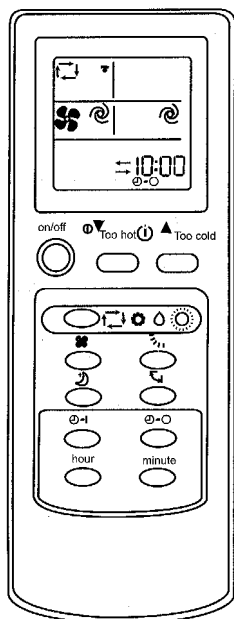
**Ustawianie czasu włączenia programatora czasowego - Ein (On)**

- 1 W celu ustawienia czasu włączenia programatora czasowego („EIN“) wcisnąć przycisk podczas pracy klimatyzatora. Każde wciśnięcie przycisku zmienia sekwencję: czas włączenia > anulowanie.
- 2 Wcisnąć przycisk godzin i minut w celu ustawienia czasu zegarowego. Każde wciśnięcie powoduje zmianę czasu o 1 godzinę albo o 10 minut. (AM = godzina 24 -12; PM = godzina 12 - 24)  
Anulowanie  
W celu anulowania ustawienia timera wcisnąć przycisk .

**Ustawianie czasu wyłączenia programatora czasowego - Aus (Off)**

- 1 W celu włączenia programatora czasowego („OFF“) wcisnąć przycisk podczas pracy klimatyzatora. Każde wciśnięcie przycisku zmienia sekwencję > czas wyłączenia – wyłączenie funkcji.
- 2 Wcisnąć przycisk godzin i minut w celu ustawienia czasu włączenia programatora czasowego („OFF“). Każde wciśnięcie powoduje zmianę czasu o 1 godzinę albo o 10 minut.

**Wyłączenie**

W celu wyłączenia programatora czasowego wcisnąć przycisk .

**Uwaga:**

Przed każdym czyszczeniem należy klimatyzator zatrzymać i wyjąć wtyczkę z gniazdka sieciowego. Duża prędkość obrotowa wentylatora może spowodować uszkodzenie ciała. Część wewnętrzną klimatyzatora należy czyścić tylko miękką ściereczką. Nie używać benzyny, rozcieńczalników, proszków do szorowania, środków czyszczących itp., ponieważ może to spowodować uszkodzenie urządzenia.

**Wskazówki dotyczące pielęgnacji**

1. Oczyszczyć filtr powietrza i zamontować powrotem w takiej samej pozycji.
2. Przyłącza dopływu i odpływu na urządzeniu wewnętrznym i zewnętrznym muszą być wolne i nie mogą być zasłonięte lub zatkane.

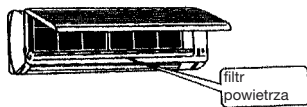

**Zabiegi pielęgnacyjne**

Przed czyszczeniem:  
Wyciągnąć wtyczkę przewodu zasilającego z gniazdka.

**Zabiegi pielęgnacyjne**

W przypadku dłuższej przerwy w użytkowaniu klimatyzatora:

1. Najpierw należy pozostawić włączony wentylator na 3-4 godziny w celu całkowitego wysuszenia klimatyzatora. Na czas pracy wentylatora ustawić najwyższą możliwą temperaturę.
2. Wyłączyć urządzenie i wyciągnąć wtyczkę z gniazdka.

**Uwaga:**

Jeżeli urządzenie przez dłuższy czas nie będzie użytkowane, należy zawsze wyciągnąć wtyczkę z gniazdka. Zebrany kurz może być przyczyną pożaru.

3. Wyjąć baterie z pilota zdalnego sterowania

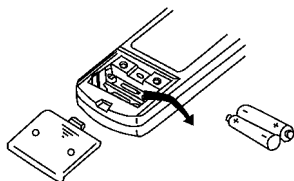

### Możliwe usterki i sposoby ich usuwania

Przed wezwaniem serwisu naprawczego należy sprawdzić następujące możliwości:

#### Urządzenie nie działa. Należy sprawdzić następujące punkty:

1. Czy w gniazdku sieciowym jest napięcie?
2. Sprawdzić bezpiecznik w obwodzie gniazdka
3. Czy ustawiono programator czasowy?

#### Wentylator niedostatecznie chłodzi!

##### Sprawdzić następujące punkty:

1. Czy ustawiono prawidłową temperaturę?
2. Czy filtr powietrza nie jest zabrudzony?  
Wyczyścić i ponownie założyć.
3. Czy wyloty i wloty urządzenia zewnętrznego nie są zatkane?
4. Czy w dzień nie jest ustawiona funkcja snu?
5. Czy połączenia pomiędzy modulem wewnętrznym a zewnętrznym nie wykazują nieszczelności?  
Czy poziom cieczy chłodzącej nie jest zbyt niski?  
W takim wypadku należy poinformować serwis.

#### Pilot nie działa!

**(Uwaga: pilot działa tylko w odległości do 6 m od części urządzenia wewnętrznego.)**

1. Czy baterie są jeszcze dobre?  
Wymienić!
2. Czy baterie są prawidłowo założone?  
Uważać na właściwe podłączenie biegunów!

#### Czynności kontrolne w razie zaniku napięcia zasilającego:

Po zaniku napięcia zasilającego wcisnąć przycisk wyłącznika głównego ON/OFF.

Jeśli problemy nie zostały w ten sposób rozwiązane, to należy wyłączyć klimatyzator i skontaktować się z lokalnym serwisem.

## Możliwe usterki i sposoby ich usuwania

### Problem

Po wciśnięciu przycisku Start, układ mikro-procesorowy uruchamia urządzenie dopiero po 3 minutach.

Słychać trzaski.

W pomieszczeniu odczuwa się dziwny zapach.

Podczas osuszania wentylator zatrzymuje się.

Słychać szum wody.

Podczas pracy automatycznie zmienia się strumień powietrza.

Trzaski w urządzeniu wewnętrznym.

### Przyczyna

To nie jest usterka, chodzi o zabezpieczenie sprężarki. Dlatego należy cierpliwie poczekać.

To nie jest usterka.  
Te wywołane przez naprężenia odgłosy są spowodowane przez kurczenie i rozszerzanie się płyty przedniej wskutek różnicy temperatur.

To nie jest usterka.  
Przez klimatyzator przepływają także opary wydobywające się ze ścian, tapet, wykładzin podłogowych, mebli i odzieży oraz dym tytoniowy.

To nie jest usterka.  
Temperatura rośnie wraz z parowaniem wody na wymienniku ciepła urządzenia wewnętrznego.

To nie jest usterka.  
To może wynikać z rozszerzalności cieplnej cieczy chłodzącej w klimatyzatorze.

To nie jest usterka.  
Listewki żaluzji ustawiają się w pozycji poziomej w celu uniknięcia kapania wody, gdy powietrze było nawiewane w dół przez ok. 1 godzinę w trybie chłodzenia lub osuszania. Jeśli nawiewane powietrze jest za zimne, to jest nawiewane także w kierunku poziomym.

To nie jest usterka.  
To przeważnie odgłosy wentylatora lub sprężarki podczas włączania lub wyłączania.

W urządzeniu wewnętrznym słychać  
głuchy odgłos.

To nie jest usterka.  
Te odgłosy wywołuje ciecz chłodząca  
klimatyzatora.

Z urządzenia zewnętrznego kapie woda.

To nie jest usterka.  
Podczas pracy w trybie chłodzenia rura  
lub armatura chłodzi się, co powoduje  
powstawanie kondensatu. Podczas  
odszeraniania lub ogrzewania może dojść  
do skapywania kondensatu. Podczas  
ogrzewania woda może kapać z  
wymennika ciepła.

W trybie ogrzewania powietrze nie jest  
natychmiast nawiewane.

To nie jest usterka.  
Powietrze jest nawiewane dopiero po  
podgrzaniu.

W trybie ogrzewania klimatyzator  
zatrzymuje się na ok. 10 minut.

To nie jest usterka.  
Część zewnętrzna klimatyzatora jest  
„odszeraniana“. Trwa to zazwyczaj ok. 10  
minut.

- D** EG Konformitätserklärung
- GB** EC Declaration of Conformity
- F** Déclaration de Conformité CE
- NL** EC Conformiteitsverklaring
- E** Declaracion CE de Conformidad
- P** Declaração de conformidade CE
- S** EC Konformitetsförklaring
- FIN** EC Yhdenmukaisuusilmoitus
- N** EC Konfirmatsetserklæring
- RUS** EC Заявление о конформности
- HR** Dichiarazione di conformità CE
- RO** Declarație de conformitate CE
- TR** AT Uygunluk Deklarasyonu

# Einhell®

- GR** EC Δήλωση περί της ανταπόκρισης
- I** Dichiarazione di conformità CE
- DK** EC Overensstemmelseerklæring
- CZ** EU prohlášení o konformitě
- H** EU Konformkijelentés
- SL** EU Izjava o skladnosti
- PL** Oświadczenie o zgodności z normami Europejskiej Wspólnoty
- SK** Vyhásenie EU o konformite



## Split-Klimagerät SKA 3500 C+H

Der Unterzeichnende erklärt in Namen der Firma die Übereinstimmung des Produktes.

The undersigned declares in the name of the company that the product is in compliance with the following guidelines and standards.

Le soussigné déclare au nom de l'entreprise la conformité du produit avec les directives et normes suivantes.

De ondertekenaar verklaart in naam van de firma dat het product overeenstemt met de volgende richtlijnen en normen.

El abajo firmante declara, en el nombre de la empresa, la conformidad del producto con las directrices y normas siguientes.

O signatário declara em nome da firma a conformidade do produto com as seguintes directivas e normas.

Undertecknad förklarar i firmans namn att produkten överensstämmer med följande direktiv och standarder.

Alekirjoittanut ilmoittaa liikkeen nimissä, että tuote vastaa seuraavia direktiivejä ja standardeja:

Undertegnede erklærer på vegne av firmaet at produktet samsvarer med følgende direktiver og normer.

Лодлисавшийя лодтверждает от имени фирмы что настоящее изделие соответствует требованиям следующих нормативных документов.

Az aláíró kijelenti, a cég nevében a termék megegyezését a következő irányvonalakkal és normákkal.

Subsemnatul declară în numele firmei că produsul corespunde următoarelor directive și standarde.

Imzalayan kisi, firma adına ürünüň aşajida anılan yönetmeliklere ve normlara uygun olduşunu beyan eder.

Ev oñdmati tñs εταιρείας δηλώνει ο υπογεγραμμένος την συμμόρφωση του προϊόντος προς τους ακόλουθους κανονισμούς και τα ακόλουθα πρότυπα.

Il sottoscritto dichiara a nome della ditta la conformità del prodotto con le direttive e le norme seguenti.

På firmaets vegne erklærer undertegnede, at produktet imødekommer kravene i følgende direktiver og normer.

Niže podpisani jmenem firmy prohlašuje, že výrobek odpovídá následujícím směrnici a normám.

Az aláíró kijelenti, a cég nevében a termék megegyezését a következő irányvonalakkal és normákkal.

Podpisani izjavljam v imenu podjetja, da je proizvod v skladnosti s sledečimi smernicami in standardi.

Niżej podpisany oświadcza w imieniu firmy, że produkt jest zgodny z następującymi wytycznymi i normami.

Podpisující závazně prohlašuje v mene firmy, že tento výrobek je v súlade s nasledovnými smernicami a normami.

- |   |  |  |
|---|--|--|
| <input checked="" type="checkbox"/> <b>98/37/EG</b>   | <input type="checkbox"/> <b>89/686/EWG</b>   | Hans Einhell AG<br>Wiesenweg 22<br>D-94405 Landau/Isar |
| <input checked="" type="checkbox"/> <b>73/23/EWG</b>  | <input type="checkbox"/> <b>87/404/EWG</b>   |  |
| <input type="checkbox"/> <b>97/23/EG</b>              | <input type="checkbox"/> <b>R&amp;TTED 1999/5/EG</b>   |  |
| <input checked="" type="checkbox"/> <b>89/336/EWG</b> | <input type="checkbox"/> <b>2000/14/EG: L<sub>WM</sub>.....dB(A); L<sub>WA</sub>.....dB(A)</b> |  |
| <input type="checkbox"/> <b>90/396/EWG</b>            |  |  |

EN 60335-1/1988; EN 60335-1 A 55; EN 60335-2-40/08.93; EN 55104; EN 61000-4-5; ENV 50141; EN 61000-4-11

Landau/Isar, den 12.02.2003

*Brunthölzl*

Brunthölzl  
Leiter Produkt-Management

*Stoiber*

Stoiber  
Produkt-Management

Archivierung / For archives: 2365322-43-4155050-E

## GARANTIEURKUNDE

Auf das in der Anleitung bezeichnete Gerät geben wir 2 Jahre Garantie, für den Fall, dass unser Produkt mangelhaft sein sollte. Die 2-Jahres-Frist beginnt mit dem Gefahrenübergang oder der Übernahme des Gerätes durch den Kunden. Voraussetzung für die Geltendmachung der Garantie ist eine ordnungsgemäße Wartung entsprechend der Bedienungsanleitung sowie die bestimmungsgemäße Benutzung unseres Gerätes.

**Selbstverständlich bleiben Ihnen die gesetzlichen Gewährleistungsrechte innerhalb dieser 2 Jahre erhalten.** Die Garantie gilt für den Bereich der Bundesrepublik Deutschland oder der jeweiligen Länder des regionalen Hauptvertriebspartners als Ergänzung der lokal gültigen gesetzlichen Vorschriften. Bitte beachten Sie Ihren Ansprechpartner des regional zuständigen Kundendienstes oder die unten aufgeführte Serviceadresse.

ISC GmbH · International Service Center  
Eschenstraße 6 · D-94405 Landau/Isar (Germany)  
Info-Tel. 0180-5 120 509 • Telefax 0180-5 835 830  
Service- und Infoserver: <http://www.isc-gmbh.info>

### CERTYFIKAT GWARANCJI

Na opisywane w instrukcji obsługi urządzenie udzielamy 2-letniej gwarancji, na wypadek wadliwości naszego produktu. 2-letni okres gwarancyjny zaczyna obowiązywać w momencie przejścia ryzyka lub przejęcia urządzenia przez klienta.

Warunkiem skorzystania z uprawnień gwarancyjnych jest prawidłowa konserwacja urządzenia, zgodnie z instrukcją obsługi oraz użytkowanie zgodne z przeznaczeniem.

**Oczywiście w okresie tych 2 lat przysługują Państwu również uprawnienia gwarancyjne w ramach ustawowej rękojmi.**

Gwarancja obowiązuje na terenie Republiki Federalnej Niemiec lub w kraju generalnego przedstawiciela handlowego, jako uzupełnienie obowiązujących lokalnie przepisów ustawowych. Prosimy zwrócić się do odpowiedzialnego pracownika w regionalnym dziale obsługi klienta lub pod podany poniżej adres serwisu technicznego.

### PL

Przedruk lub innego rodzaju powielanie dokumentacji wyrobów oraz dokumentów towarzyszących, nawet we fragmentach dopuszczalne jest tylko za wyraźną zgodą firmy ISC GmbH.

 Zastrzega się wprowadzanie zmian technicznych





- (D) ISC GmbH  
Eschenstraße 6  
D-94405 Landsauf  
Tel. (0180) 5 120 509, Fax (0180) 5 835 830
- (A) Hans Einhell Österreich Gesellschaft m.b.H.  
Mühlgasse 1  
A-2353 Guntramsdorf  
Tel. (02236) 53516, Fax (02236) 52369
- (CH) Fubag International  
St. Gallerstraße 182  
CH-8404 Winterthur  
Tel. (052) 2358787, Fax (052) 2358700
- (GB) Einhell UK Ltd  
Unit 5 Morpeth Wharf  
Twelve Quays  
Birkenhead, Wirral  
CH 41 1NG  
Tel. 0151 6491500, Fax 0151 6491501
- (F) Pour toutes informations ou service après  
vente, merci de prendre contact avec votre  
revendeur.
- (NL) Einhell Benelux  
Veldsteen 44  
NL-4815 PK Breda  
Tel. 076 5986470, Fax 076 5986476
- (E) Comercial Einhell, S.A.  
Travesa Vila Ester, 9 B  
Poligono Industrial El Nogal  
E-28119 Algiete-Madrid
- (P) Einhell Portugal Lda.  
Apartado 2100  
Rua da Aldeia, 225 Apartado 2100  
P-4405-017 Arcoselo VNG  
Tel. 022 0917500, Fax 022 0917529
- (I) Einhell Italia s.r.l.  
Via Marconi, 16  
I-22070 Beregazzo (Co)  
Tel. 031 992080, Fax 031 992084
- (DK) Einhell Skandinavia  
Bergsoesvej 36  
DK-8600 Silkeborg  
Tel. 087 201200, Fax 087 201203
- (S) Hasse Haraldson  
Barlastgatan 3  
S-41463 Goteborg
- (N) Einhell Norge A/S  
Sophus Buggesvåg 48  
Postboks 2005  
N-9255 Larvik
- (RW) Sähkötalo Harju OY  
Korjaamonkatu 2  
FIN-33840 Tampere  
Tel. 03 2345000, Fax 03 2345040
- (PL) Einhell Polska sp. Z.o.o.  
Ul. Miedzyleska 2-6  
PL-50-514 Wrocław  
Tel. 071 3346506, Fax 071 3346503
- (H) Papdi Light KFT.  
Szegedi út. 2  
H-6400 Kiskunhalas  
Tel. 77 422444, Fax 77 428667
- (TR) Semak  
makina ticaret ve sanayi ltd. sti.  
Altay Casme mah. Yasemin Sok. No: 19  
TR 34043 Maltepe - Istanbul  
Tel. 0216 4594865, Fax 0216 4429325
- (SK) Vobler s.r.o.  
Zupna 4  
SK-95301 Zlaté Moravce  
Tel. 37 6426255, Fax 37 26256
- (KZ) Turkestan  
Investitions- Baugesellschaft  
Christofor Sletlanidi  
Belinskij-102  
KZ-4860008 st. Chimkent  
Tel./Fax 03252 242414
- (RO) Novatech S.r.l.  
Bd. Lasar Catargiu 24-26  
Sc. A, AP 9 Sector 1  
RO-75121 Bucuresti  
Tel. 021 4104800, Fax 021 4103568
- (CZ) Poker Plus S.R.O.  
Areal vu Bechovice  
Budava 10 B  
CZ-19011 Praha - Bechovice 911
- (BG) Slav GmbH  
Mihail Koloni str. 18 W  
BG-9000 Varna  
Tel. 052 605254
- (HR) Einhell Croatia d.o.o.  
Velika Ves 2  
HR-49224 Lepajci  
Tel. 049 342 444, Fax 049 342 392
- (SI) GMA-Elektromechanika d.o.o  
Cesta Andreja Bilenca 115  
SLO 1000 Ljubljana  
Tel. 01/5838304, Fax 01/5183803
- (GR) An. Mavrofidopoulos S.A.  
Technical & Commercial Company  
12, Papastratou & Asklipiou Str.  
GR 18545 Piraeus  
Tel. 0210 4136155, Fax 0210 4137692
- (BM) Bermas  
Altufyevskoe shosse, 2A  
RUS-127273 Moscow  
Tel. 095 7870179, Fax 095 5401750
- (LT) Dirbita  
Metalo str. 23  
LT-02190 Vilnius  
Tel. 05 2395769, Fax 05 2395770
- (EE) AS Baltõil  
Roiu alev  
Haaslava vald  
EE-62102 Tartu  
Tel. 07 301 700, Fax 07 301 701
- (AE) Halal Trading Co. LLC  
POB 9292, Nakheel Rd. Deira, Shop No. 15  
UAE-Dubai  
Tel. 04 2279554, Fax 04 2217686
- (IR) Alborz Abzar Co. Ltd.  
No. 111, Bastan Passage, Imam Khomeini Ave.  
IR-11146 Teheran  
Tel. 021 6716072, Fax 021 6727177
- (HU) FIS d.o.o.  
Postovni Centar 96  
BA-87000 Vitez  
Tel. 030 715 267, Fax 030 715 320
- (CS) MANIMEX d.o.o  
Uzicke republike 93  
SCG-31000 Uzice  
Tel. 031 551 393, Fax 031 601 539
- (SK) VOBLER s.r.o.  
Zupna 4  
SK-95301 Zlaté Moravce
- (ZA) Eurasia Industrial and Automotive Supply  
Bessemer Str.  
Duncanville  
ZA-Vereeniging 1930  
Tel. 16 455 571 2, Fax 16 455 571 6

EH 103/2004