

**Einhell®**

- Ⓓ **Bedienungsanleitung  
Benzin-Motorsense**
- ⒼⒷ **Operating Instructions  
Petrol Power Scythe**
- Ⓕ **Mode d'emploi  
Débroussailleuse à moteur à essence**
- Ⓘ **Istruzioni per l'uso  
Decespugliatore a motore a benzina**
- Ⓐ **Handleiding  
Benzinemotorzeis**
- Ⓒ **Bruksanvisning  
Bensindriven grästrimmer/röjsåg**
- ⒸⒶ **Návod k použití  
Motorová kosa**
- Ⓐ **Návod na obsluhu  
Benzínová motorová kosačka**



Art.-Nr.: 34.016.74

I.-Nr.: 01024

**BMST24**

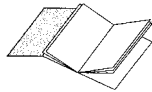

- Ⓓ Bitte Seite 2-5 ausklappen
- Ⓖ Please pull out pages 2-5
- Ⓕ Veuillez ouvrir les pages 2 à 5
- Ⓘ Aprire le pagine dalle 2 alla 5
- Ⓝ Gelieve blz. 2-5 uit te vouwen
- Ⓢ Fäll ut sidorna 2-5
- Ⓒ Prosím nalistujte stranu 2-5
- Ⓚ Nalistujte stranu 2-5

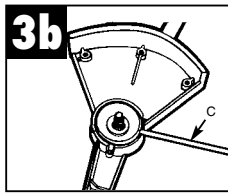
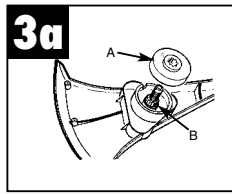
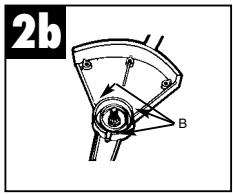
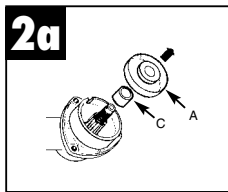
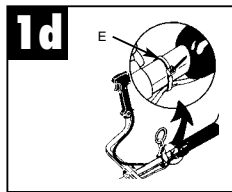
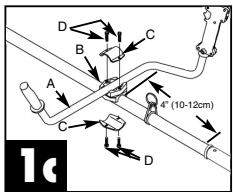
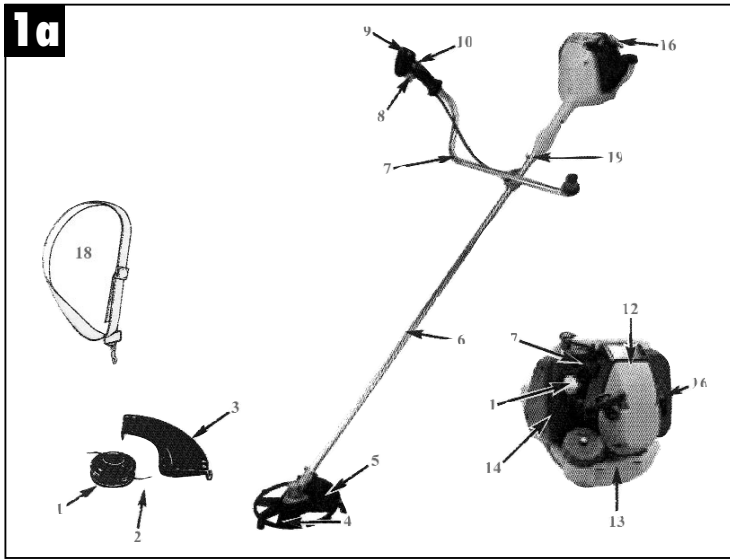

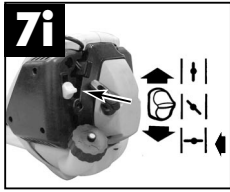
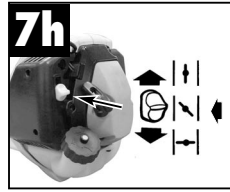
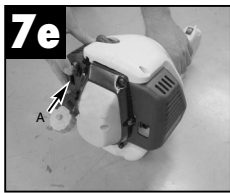
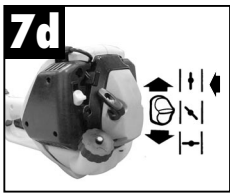
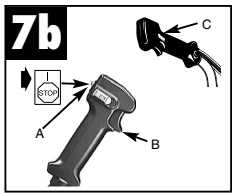
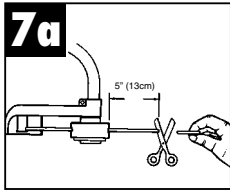
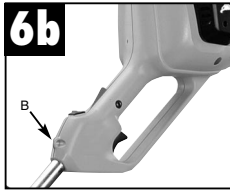
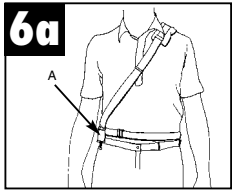
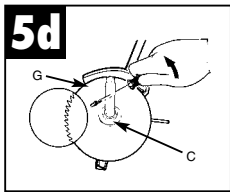
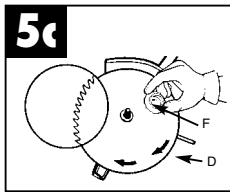
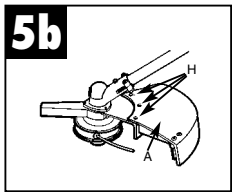
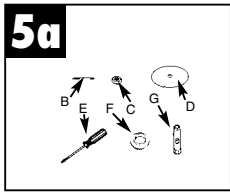
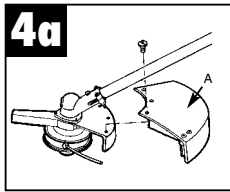
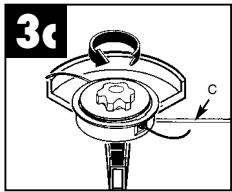

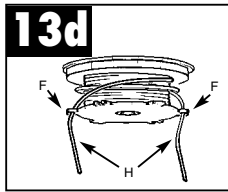
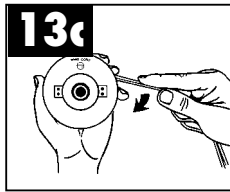
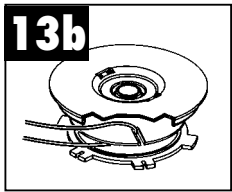
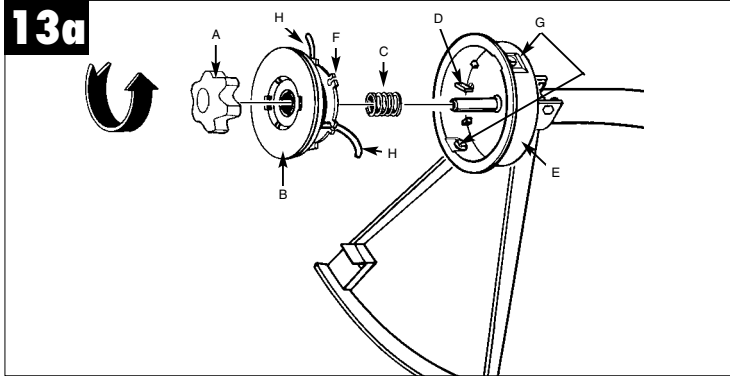
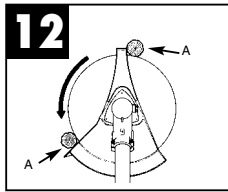
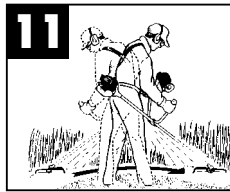
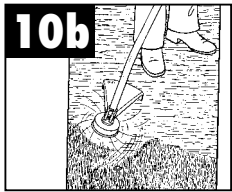
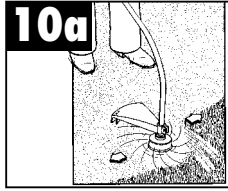
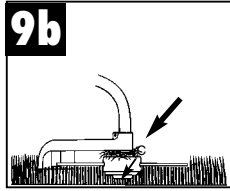
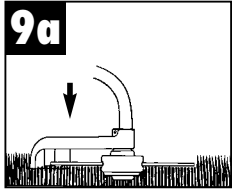

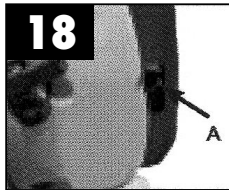
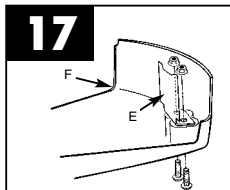
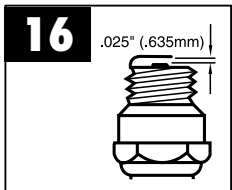
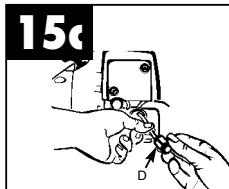
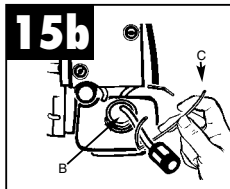
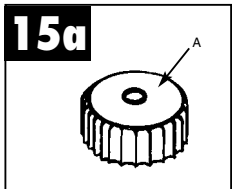
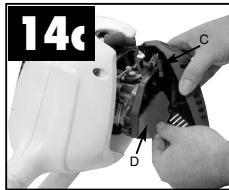
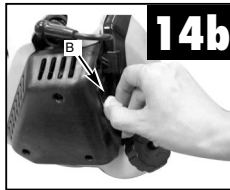
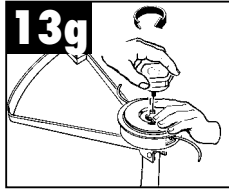
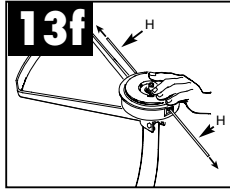
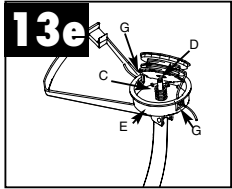

**WARNUNG • BITTE LESEN**

Aus Sicherheitsgründen sollten Sie diese Bedienungsanleitung unbedingt lesen, bevor Sie das Gerät in Gebrauch nehmen. Werden die Anweisungen nicht befolgt, kann es zu schweren Verletzungen kommen. Widmen Sie daher vor jedem Gebrauch einige Minuten dem Studium Ihres neuen Trimmers.

**ALLGEMEINE SICHERHEITS-VORSCHRIFTEN****Bedeutung der auf dem Produkt angebrachten Symbole**

Lesen Sie die Bedienungsanleitung, bevor Sie die Maschine betätigen.



Helm, Gehörschutz und Schutzbrille tragen!



Dritte aus dem Gefahrenbereich fernhalten!



Achtung! Gefahr!



Pfeile zeigen die richtige Handgriffposition - darf nicht verändert werden!



Achtung! Heiße Oberfläche!



Geräuschemission entspricht der Richtlinie 2000/14/EC!



Gefahr durch weggeschleuderte Gegenstände!



8500 min<sup>-1</sup> Maximale Drehzahl!



Tragen Sie Handschuhe zum Schutz der Hände.



Tragen Sie Gummistiefel zum Schutz gegen Stromschlag.

**WARNUNG!** Beim Einsatz von Benzingeräten sollten stets grundlegende Sicherheitsvorkehrungen, einschliesslich der nachstehenden, befolgt werden, um der Gefahr von schweren Verletzungen und/oder Beschädigung des Gerätes vorzubeugen.

Lesen Sie diese Anleitung ganz durch, bevor Sie das Gerät in Gebrauch nehmen, und bewahren Sie sie gut auf.

Dieses Benzingerät kann gefährlich sein! Der Bediener hat die Bedienungsanleitung zum Gerät und die Sicherheitsvorschriften zu befolgen. Lesen Sie vor Gebrauch des Gerätes die ganze Bedienungsanleitung! Studieren Sie den Steuerungsmechanismus und die richtige Bedienung des Gerätes gründlich. Überlassen Sie das Gerät zum Gebrauch nur Personen, welche die Bedienungsanleitung, die Sicherheitsvorschriften und die Warnungen lesen, verstehen und befolgen. Lassen Sie niemals Kinder dieses Gerät bedienen.



**⚠ WARNUNG:** Halten Sie Kinder, Umstehende und Tiere in einem Abstand von 15 Metern. Bei Annäherung stellen Sie das Gerät unverzüglich ab.

1. **Tragen Sie anliegende, solide Arbeitskleidung**, die Schutz bietet, wie eine lange Hose, sichere Arbeitsschuhe, strapazierfähige Arbeitshandschuhe, einen Schutzhelm, eine Schutzmaske für das Gesicht oder eine Schutzbrille zum Schutz der Augen und gute Ohrwatte oder einen anderen Gehörschutz gegen den Lärm.
2. **Bewahren Sie das Gerät an einem sicheren Platz auf.** Öffnen Sie den Benzindeckel langsam, um allfälligen Druck abzulassen, der sich im Benzintank gebildet hat. Um Brandgefahr vorzubeugen, entfernen Sie sich mindestens 3 Meter vom Auftankbereich, bevor Sie das Gerät anlassen.

**D**

3. **Schalten Sie das Gerät ab**, bevor Sie es abstellen.
  4. **Halten Sie das Gerät stets mit beiden Händen fest**. Dabei sollen Daumen und Finger die Griffe umschliessen.
  5. **Achten Sie darauf, dass Schrauben und Verbindungselemente fest angezogen sind**. Bedienen Sie das Gerät nie, wenn es nicht richtig eingestellt oder nicht vollständig oder sicher zusammengesetzt ist.
  6. **Achten Sie darauf, dass die Griffe trocken und sauber sind** und keinerlei Benzingemisch daran haftet.
  7. **Führen Sie den Fadenkopf in der gewünschten Höhe**. Vermeiden Sie es kleine Gegenstände (z. B. Steine) mit dem Fadenkopf zu berühren. Bei Mäharbeiten am Hang stehen Sie bitte stets unterhalb der Schneidevorrichtung. Schneiden oder Trimmen Sie niemals an einem glatten, rutschigen Hügel oder Abhang.
  8. **Überprüfen Sie das zu bearbeitende Gelände**, feste Gegenstände wie Steine, Metallteile, o.ä. können weggeschleudert werden - **Verletzungsgefahr!**
  9. **Halten Sie jeden Körperteil und jedes Kleidungsstück fern vom Fadenkopf**, wenn Sie den Motor anlassen oder laufen lassen. Bevor Sie den Motor anlassen, vergewissern Sie sich, dass der Fadenkopf mit keinem Hindernis in Berührung kommt.
  10. **Stellen Sie den Motor immer vorarbeiten an der Schneidevorrichtung ab**.
  11. **Lagern Sie das Gerät und Zubehör sicher und geschützt vor offenen Flammen und Hitze-/Funkenquellen** wie Gasdurchlauferhitzer, Wäschetrockner, Ölofen oder tragbare Radiatoren, etc..
  12. **Halten Sie das Schutzschild, Fadenkopf und den Motor immer frei von Mährückständen**.
  13. **Nur ausreichend geschulte Personen und Erwachsene dürfen das Gerät bedienen, einstellen und warten**.
  14. **Halten Sie sich stets an die gültige Brandschutzverordnung und die jeweiligen Landes-/ Bundesverordnungen zur Brandvermeidung. Der Benutzer ist voll verantwortlich für die Benutzung des Geräts**. Ihr Gerät ist mit einem Funkenschutzgitter ausgestattet. Ein Ersatzgitter erhalten Sie bei der ISC GmbH.
2. **Das Schneidblatt kann ruckartig von Gegenständen weggeschleudert werden, wenn es diese nicht durchschneiden/ -mähen kann. Dies kann zu Amputation von Armen oder Beinen führen**. Halten Sie Zuschauer und Tiere mindestens 15m in alle Richtungen vom Arbeitsplatz entfernt. Sollte das Gerät auf Fremdkörper treffen, stoppen Sie den Motor sofort und bringen das Schneidblatt zum Stillstand. Überprüfen Sie das Blatt auf Schäden. Ersetzen Sie das Schneidblatt immer, wenn verbogen oder gerissen.
  3. **DAS SCHNEIDBLATT SCHLEUDERT GEGENSTÄNDE HEFTIG WEG**. Dies kann Erblindung oder Verletzungen verursachen. Tragen Sie Augen-, Gesichts- und Beinschutz. Entfernen Sie Gegenstände immer aus dem Arbeitsbereich, bevor Sie das Schneidblatt einsetzen. Halten Sie in allen Richtungen einen Abstand von 15 Metern zwischen sich und anderen Personen oder Tieren ein.
  4. **Kontrollieren Sie Ihr Gerät und Anbauten vor jedem Benutzen sorgfältig auf Beschädigungen**. Benutzen Sie das Gerät nicht, wenn nicht alle Schneidblattanbauten ordnungsgemäss installiert sind.
  5. **DAS SCHNEIDBLATT LÄUFT AUS, WENN DIE DROSSELKLAPPE (Gashebel) LOSGELASSEN WURDE**. Ein auslaufendes Schneidblatt kann Ihnen oder Umstehenden Schnittverletzungen zufügen. Bevor Sie am Schneidblatt irgendwelche Arbeiten vornehmen, stellen Sie den Motor ab, und vergewissern Sie sich, dass das Schneidblatt zum Stillstand gekommen ist.
  6. **GEFAHRENZONE VON 20 METERN DURCHMESSER**. Umstehende können Erblindung oder Verletzungen erleiden. Halten Sie in allen Richtungen einen Abstand von 15 Metern zwischen sich und anderen Personen oder Tieren ein.

**ZU VERMEIDEN**

1. **KEINEN ANDEREN TREIBSTOFF VERWENDEN** als den in der Bedienungsanleitung empfohlenen. Befolgen Sie stets die Anweisungen im Abschnitt „Treibstoff und Öl“ dieser Anleitung. Verwenden Sie kein Benzin, das nicht richtig mit 2-Takt-Motoröl gemischt ist. Es besteht sonst die Gefahr eines bleibenden Schadens am Motor, wodurch die Garantie des Herstellers entfällt.
2. **NICHT RAUCHEN**, während Sie das Gerät

**SICHERHEITSMASSNAHMEN BEIM UMGANG MIT DEM SCHNEIDBLATT**

1. **BEFOLGEN SIE ALLE WARNUNGEN** und Anweisungen zu Betrieb und Schneidblatt-



- auftanken oder betätigen.
3. **BEDIENEN SIE DAS GERÄT NICHT OHNE AUSPUFF und richtig installierten Auspuffschutz.**
  4. **DEN AUSPUFF NICHT BERÜHREN**, weder mit den Händen noch mit dem Körper. Halten Sie das Gerät so, dass Daumen und Finger die Griffe umschliessen.
  5. **DAS GERÄT NICHT IN UNBEQUEMER STELLUNG BEDIENEN**, nicht bei fehlendem Gleichgewicht, mit ausgestreckten Armen oder nur mit einer Hand. Nehmen Sie zur Bedienung stets beide Hände, und umschliessen Sie dabei die Griffe mit Daumen und Fingern.
  6. Halten Sie den Fadenkopf stets auf dem Boden wenn das Gerät in Betrieb ist.
  7. Benutzen Sie den Rasentrimmer/ Motorsense nur zum vorgesehenen Zweck, wie Rasentrimmen und Mäharbeiten.
  8. Benutzen Sie das Gerät nicht über einen längeren Zeitraum, machen Sie regelmässig Pausen.
  9. **DAS GERÄT NICHT UNTER ALKOHOL- ODER DROGENEINFLUSS BETÄTIGEN.**
  10. **DAS GERÄT NUR BETÄTIGEN, WENN SCHUTZHAUBE UND/ODER -VORRICHTUNG INSTALLIERT UND IN GUTEM ZUSTAND IST.**
  11. Jegliche Veränderungen, Zusätze oder Entfernungen an dem Produkt können die persönliche Sicherheit gefährden und lassen die Herstellergarantie verfallen.
  12. Benutzen Sie das Gerät niemals in der Nähe von leicht entflammaren Flüssigkeiten oder Gasen, weder in geschlossenen Räumen noch Aussen. Explosionen und/ oder Brand können die Folge sein.
  13. **VERWENDEN SIE KEINE ANDEREN SCHNEIDWERKZEUGE.** Zu Ihrer eigenen Sicherheit verwenden Sie nur Zubehör und Zusatzgeräte die in der Bedienungsanleitung angegeben oder vom Hersteller empfohlen oder angegeben werden. Der Gebrauch anderer als der in der Bedienungsanleitung oder im Katalog empfohlenen Einsatzwerkzeuge oder Zubehör kann eine persönliche Verletzungsgefahr für Sie bedeuten.

### GERÄTEBESCHREIBUNG (Abb. 1a)

1. FADENKOPF
2. SCHNEIDFADEN (34.051.72)
3. SCHUTZHAUBE
4. GRASSCHNEIDEBLATT (34.051.63)
5. SCHUTZHAUBE
6. FÜHRUNGSHOLM
7. GRIFF
8. GASHEBEL
9. ZÜNDUNGS-AUSSCHALTER
10. SICHERHEITSSCHALTER
11. CHOKE-HEBEL
12. STARTERGEHÄUSE
13. TREIBSTOFFTANK
14. LUFTFILTERDECKEL
15. ANLASSERGRIFF
16. AUSPUFFSCHUTZ
17. TUPFER
18. SCHULTERGURT
19. ÖSE FÜR SCHULTERGURT

### SICHERHEITSVORRICHTUNGEN

Die den Beschreibungen vorangehenden Nummern entsprechen den Nummern auf der vorhergehenden Seite, damit die Sicherheitsvorrichtung leichter aufgefunden werden kann.

- 3 / 5 **SCHUTZHAUBE** muss unbedingt montiert sein, um Verletzungen des Betreibers durch herumschleudernde Gegenstände zu verhindern. Das in der Schutzhaube 3 integrierte Messer schneidet außerdem den Schneidfaden automatisch auf die optimale Länge.
- 16 **AUSPUFFSCHUTZ**: Verhindert, dass Hände, Körper und/oder brennbares Material mit dem heissen Auspuff in Berührung kommen.

**D****TECHNISCHE ANGABEN**

	<b>BMST 24</b>
Motortyp	Luftgekühlter 2-Takt-Chromzylinder
Hubraum	24 cm <sup>3</sup>
Leistung:	0,8 kW
Trockengewicht	7 kg
Treibstoff-Fassungsvermögen	500 ml
Führungsstablänge	142 cm
Schnittbreite Doppelfaden	43 cm
Fadendurchmesser	2,5 mm
Schnittbreite Schneideblatt	23 cm
Griff	„Bike“-Fahrradgriff
Zündung	elektronisch
Zündkerze	TORCH L7RTC
Antrieb	Zentrifugalkupplung

**MONTAGEANLEITUNG**

- **MONTAGE DES „Bike“-FAHRRADGRIFFES (Abb. 1c - 1d)**

1. Um den Griff am Gerät zu befestigen, brauchen Sie die folgenden Teile aus dem Ausrüstungssatz: „Bike“-Griff (A), Halterung (B), Klammer (C) und Schrauben (D).
2. Montieren Sie die Griffhalterung (B) am Schaft entsprechend der Pfeilrichtung siehe Warnaufkleber, legen Sie die Klammer (C) über den Holm und befestigen Sie die 2 Schrauben (D).
3. Setzen Sie den „Bike“-Griff (A) auf die Halterung, montieren Sie die andere Klammer (C) oberhalb des Führungsholmes und befestigen Sie sie mit den beiden anderen Schrauben (D).
4. Befestigen Sie die zum Griff gehende Leitung mit dem Kabelbinder (E).

- **Montage der Schneideblatt-Schutzhaube (Abb. 2a - 2b)**

1. Lösen Sie die Getriebemanschette (A) vom Gewinde der Getriebegehäusewelle.
2. Legen Sie den Schutz auf das Getriebegehäuse, und richten Sie die Befestigungslöcher aus. Setzen Sie die Schrauben (B) wie in der Abbildung ein und ziehen Sie sie fest.
3. Setzen Sie die Getriebemanschette (A) wieder ein. Achten Sie darauf, dass der Manschetten-

Abstandshalter (C) richtig platziert ist, sonst reibt die Manschette am Getriebegehäuse.

- **MONTAGE DES FADENKOPFES (Abb. 3a - 3c)**

1. Setzen Sie die Getriebemanschette (A) ein, und achten Sie darauf, dass der Manschetten-Abstandshalter (B) richtig platziert ist.
2. Setzen Sie den Haltestift (C) ein und schrauben Sie den Fadenkopf auf die Welle. Ziehen Sie den Fadenkopf nur von Hand an.

- **Montage der Schneidfaden-Schutzhaube (Abb. 4A)**

Drehen Sie das Gerät um, und montieren Sie die Schneidfaden-Schutzhaube (A) wie abgebildet

**VORSICHT:** Die Schneidfaden-Schutzhaube muss montiert werden, damit der Schneidfaden richtig abgelängt und der Bediener geschützt wird.

- **MONTAGE DES SCHNEIDBLATTES (Abb. 5a - 5d)**

**VORSICHT:** Betätigen Sie das Gerät nie, wenn das Schneideblatt verbogen ist, abgebrochene oder fehlende Zähne hat. Ersetzen Sie ein beschädigtes Schneideblatt unverzüglich.

**VORSICHT:** Betätigen Sie das Gerät nur mit einem Schneideblatt, wenn die metallene Schneideblatt-Schutzhaube richtig montiert ist. Betätigen Sie das Gerät nie mit eine defekten Schneideblatt-Schutzhaube.

**VORSICHT:** Tragen Sie beim Hantieren mit einem Schneideblatt und beim Montieren eines solchen stets solide Arbeitshandschuhe.

- Um das Schneideblatt zu montieren, brauchen Sie folgende Teile: Haltestift (B), Haltermutter (C), Schneideblatt (D), Schraubenzieher (nicht im Lieferumfang) (E), Flansch (F), Steckschlüssel (G).
- Lösen Sie die drei Schrauben (H). Entfernen Sie die Schneidfaden-Schutzhaube (A). Benutzen Sie den Haltestift, um zu verhindern, dass sich die Manschette dreht, während Sie den Fadenkopf entfernen (drehen Sie IM UHRZEIGERSINN).
- Lassen Sie den Haltestift (B) stecken.

**WARNUNG: Vergewissern Sie sich, dass das Schneideblatt-Mittelloch auf die Grösse der Manschettenachse passt.**

- Montieren Sie das Schneideblatt (D) so, dass die Zähne wie abgebildet IM UHRZEIGERSINN ausgerichtet sind.
- Montieren Sie den Flansch (F) so, dass er mit der FLACHEN SEITE am Schneideblatt anliegt.

**Achtung:** Vergewissern Sie sich, dass das Schneideblatt auf die Manschettenachse zentriert ist.

- Ziehen Sie die Mutter (C) fest an, indem Sie sie mit dem Steckschlüssel (G) GEGEN DEN UHRZEIGERSINN drehen. Entfernen Sie anschließend den Haltestift.

## TREIBSTOFF UND ÖL

### • TREIBSTOFF

Am besten eignet sich ein Gemisch aus normalem bleifreiem Benzin und Spezial-2-Takt-Motoröl. Mischen Sie das Verhältnis nach der **Treibstoff-Misch-Tabelle**.

**⚠ WARNUNG:** Verwenden Sie nie reines Benzin für Ihr Gerät. Es besteht sonst die Gefahr eines bleibenden Schadens am Motor, wodurch die Garantie des Herstellers für dieses Produkt entfällt. Verwenden Sie nie ein Treibstoffgemisch, das mehr als 90 Tage lang aufbewahrt wurde.

**⚠ WARNUNG:** Verwenden Sie kein 2-Takt-Öl mit einem empfohlenen Mischverhältnis von 100:1. Verursacht ungenügende Schmierung einen Motorschaden, entfällt die Motorgarantie des Herstellers.

### • MISCHUNG DES TREIBSTOFFS

Geben Sie 2-Takt-Öl in einen geeigneten Treibstoffbehälter und danach das Benzin, damit sich das hinzugegossene Benzin mit dem Öl mischen kann. Zur guten Durchmischung schütteln Sie den Behälter.

**⚠ WARNUNG:** Bei unterlassener Schmierung entfällt die Motorengarantie. Benzin und Öl sind im Verhältnis 40:1 zu mischen.

### • TREIBSTOFF-MISCH-TABELLE

BENZIN	2-Takt-Spezialöl
5 Liter	125 ml (cc)
Mischverfahren	40 Teile Benzin auf 1 Teil Öl 1 ml = 1 cc

### • EMPFOHLENE TREIBSTOFFE

Einige der üblichen Benzinarten werden mit sauerstoffangereicherten Stoffen wie Alkohol oder einer Ethermischung gemischt, damit Luftreinhaltebestimmungen eingehalten werden können. Der Motor läuft mit jedem Benzin für Autos, einschliesslich sauerstoffangereichertem Benzin, gut.

## BETRIEBSANLEITUNG

### • Schultergurt

**⚠ WARNUNG:** Benutzen Sie während der Arbeit immer den Schultergurt. Bringen Sie den Gurt sobald Sie den Motor gestartet haben und der Motor im Leerlauf läuft am Gerät an. Schalten Sie den Motor aus, bevor Sie den Schultergurt abnehmen.

- Streifen Sie den Schultergurt über die linke Schulter.
- Haken Sie den Verschlusshaken (A) in der Öse (B) ein (Abb. 6A und Abb. 6B).
- Stellen Sie die Schultergurtlänge so ein, dass der Getriebekopf parallel zum Boden verläuft. Um die optimale Schultergurtlänge festzustellen machen Sie anschließend einige Schwingbewegungen, ohne den Motor anzulassen.

**⚠ Hinweis:** Entfernen Sie den Schultergurt vom Gerät, bevor Sie den Motor starten.

**D**

- **ANLASSEN DES MOTORS IN KALTEM ZUSTAND**

**⚠ ZUR BEACHTUNG:** Um die Belastung auf den Motor während des Anlassens und des Aufwärmens möglichst klein zu halten, schneiden Sie überschüssigen Schneidfad an 13 cm zurück (Abb. 7A).

1. Stellen Sie den Zündschalter auf „RUN (I)“ (Abb. 7B).
2. Gashebel feststellen: Drücken Sie den „Lock off“ Schalter (A) nach unten. Anschließend drücken Sie gleichzeitig den Gashebel (B) und schieben den Arretierschalter (C) nach unten. Der Gashebel rastet auf Vollgas ein (Abb. 7b).
3. Das Gerät hat einen Choke, der sich in 3 Stellungen bringen lässt: CHOKE „←“, START „↖“ und RUN „↑“. Stellen Sie den Choke-Hebel auf CHOKE „←“ (Abb. 7).
4. Spritzen Sie zum Anlassen Treibstoff in den Vergaser. Drücken Sie den Tupfer (A) zehnmal (Abb. 7e).
5. Ziehen Sie die Anlasserschnur ein kurzes Stück heraus, bis Sie Widerstand fühlen (ca. 10 cm) (Abb. 7f). Für einen starken Zündfunken bedarf es eines glatten, raschen Zugs. Ziehen Sie die Anlasserschnur viermal schnell und stark.
6. Stellen Sie den Choke-Hebel auf START „↖“ (Abb. 7h).
7. Ziehen Sie wieder viermal die Anlasserschnur, während sich der Gashebel auf Vollgas befindet.
8. Wenn der Motor startet, bleiben Sie 10 Sekunden lang auf START „↖“.
9. Stellen Sie den Choke auf RUN „↑“ (Abb. 7d).
10. Springt der Motor nicht an, wiederholen Sie Schritt 1 bis 8.

**⚠ ZUR BEACHTUNG:** Springt der Motor auch nach mehreren Versuchen nicht an, lesen Sie den Abschnitt „Fehlerbehebung am Motor“.

**⚠ ZUR BEACHTUNG:** Ziehen Sie die Anlasserschnur stets gerade heraus. Wird sie in einem Winkel herausgezogen, entsteht eine Reibung an der Öse. Durch diese Reibung wird die Schnur durchgescheuert und nutzt sich schneller ab. Halten Sie stets den Anlassergriff, wenn die Schnur wieder einzieht. Lassen Sie die Schnur nie aus dem ausgezogenen Zustand zurückschnellen. Das würde die Schnur ausfransen oder durchscheuern und auch die Anlasseranlage beschädigen.

- **ANLASSEN DES MOTORS IN WARMEM ZUSTAND**

1. Platzieren Sie das Gerät auf einer harten, ebenen Fläche.
2. Stellen Sie den Zündschalter auf „RUN (I)“ (Abb. 7b).
3. Stellen Sie den Choke auf START „↖“ Position (Abb. 7h).
4. Greifen Sie den Gashebel fest und drücken den Abzug VOLL durch.
5. Ziehen Sie an der Starterschnur schnell, bis der Motor anspringt. Ziehen Sie jedoch nicht mehr als 6mal. Halten Sie den Gashebel VOLL gedrückt, bis der Motor ruhig läuft.
6. Stellen Sie den Choke auf RUN „↑“ und ziehen 5 weitere Male an der Starterschnur, wenn der Motor nicht anspringen will. Sollte der Motor dennoch nicht anspringen, dann ist er wahrscheinlich mit Benzin vollgepumpt. Warten Sie 5 Minuten und probieren es anschließend wieder mit dem Choke auf RUN „↑“ gestellt und bei voll gedrücktem Gashebel.

- **ABSTELLEN DES MOTORS**

Lassen Sie den Gashebel los. Lassen Sie den Motor in den Leerlauf zurückkehren. Drücken und halten Sie den Zündschalter auf STOP (Abb. 7b) bis der Motor stoppt.

**SCHNEIDLEANLEITUNG**

- **ZUSÄTZLICHE SICHERHEITSVORKEHRUNGEN**

Bevor Sie das Gerät in Betrieb nehmen, lesen Sie bitte ALLE SICHERHEITSVORKEHRUNGEN in dieser Anleitung noch einmal durch.

**⚠ WARNUNG/ VORSICHT**

1. **Sind Sie mit dem Trimmer nicht vertraut,** üben Sie den Umgang bei nicht laufendem Motor (AUS/ OFF).
2. **Gelände immer überprüfen,** feste Gegenstände wie Metallteile, Flaschen, Steine o.ä. können weggeschleudert werden und ernste Verletzungen beim Benutzer verursachen sowie das Gerät dauerhaft schädigen. Sollten Sie aus Versehen einen festen Gegenstand mit dem Trimmer berühren, **schalten Sie den Motor sofort aus** und untersuchen Sie das Gerät auf eventuelle Schäden. Benutzen Sie das Gerät niemals, wenn es beschädigt ist oder Mängel aufweist.
3. **Trimmen und Schneiden Sie immer im oberen Drehzahlbereich.** Lassen Sie den Motor zu Beginn des Mähens oder während des

- Trimmens nicht in niedriger Drehzahl laufen.
4. **Benutzen Sie das Gerät nur zum vorgesehenen Zweck**, wie Trimmen und Unkraut mähen.
  5. **Halten Sie den Fadenkopf niemals über Kniehöhe wenn in Betrieb.**
  6. **Benutzen Sie das Gerät nicht**, wenn Zuschauer oder Tiere sich in unmittelbarer Nähe befinden. Halten Sie während der Mäharbeiten einen Mindestabstand von 15m zwischen Benutzer und anderen Personen oder Tieren. Bei Abmäharbeiten bis zum Boden halten Sie bitte einen Mindestabstand von 30m.
  7. Bei **Hangmäharbeiten** stehen Sie bitte stets unter der Schneidevorrichtung. Arbeiten Sie nur an Abhängen und Hügeln wenn Sie sicheren und festen Boden unter den Füßen haben.

• **VERLÄNGERUNG DES SCHNEIDFADENS**

**⚠ WARNUNG:** Benutzen Sie keinen Metalldraht oder kunststoffumhüllten Metalldraht irgendeiner Art im Fadenkopf. Dies kann zu schweren Verletzungen beim Benutzer führen.

Zur Verlängerung des Schneidfadens, lassen Sie den Motor auf Vollgas laufen und tippen ("BUMP") den Fadenkopf auf den Boden. Der Faden wird automatisch verlängert. Das Messer am Schutzschild kürzt den Faden auf die zulässige Länge (Fig. 9A).

**⚠ Vorsicht:** Entfernen Sie regelmäßig alle Rasen- und Unkrautreste um ein Überhitzen des Schaftrohrs zu vermeiden. Rasen-/ Gras-/Unkrautreste verfangen sich unterhalb des Schutzschilds (Fig. 9B), dies verhindert eine ausreichende Kühlung des Schaftrohrs. Entfernen Sie die Reste vorsichtig mit einem Schraubenzieher oder dergleichen.

• **VERSCHIEDENE SCHNEIDVERFAHREN**

Ist das Gerät richtig mit Schutzhaube und Fadenkopf montiert, schneidet es Unkraut und hohes Gras an schwer zugänglichen Stellen, wie z.B. entlang von Zäunen, Mauern und Fundamenten sowie um Bäume herum. Es lässt sich auch für „Abmäharbeiten“ einsetzen, um Vegetation zur besseren Vorbereitung eines Gartens oder zum Ausputzen eines bestimmten Bereiches bodennah zu entfernen.

**⚠ ZUR BEACHTUNG:** Auch bei sorgfältiger Anwendung hat das Schneiden an Fundamenten, Stein- oder Betonmauern usw. eine über dem Normalen liegende Abnutzung des Fadens zur Folge.

**TRIMMEN / MÄHEN**

Schwingen Sie den Trimmer in sichelartiger Bewegung von Seite zu Seite. Halten Sie den Fadenkopf stets parallel zum Boden. Überprüfen Sie das Gelände und legen Sie die gewünschte Schneidhöhe fest. Führen und halten Sie den Fadenkopf in der gewünschten Höhe, zwecks gleichmäßigem Schnitt (Fig. 10A).

**NIEDRIGERES TRIMMEN**

Halten Sie den Trimmer mit einer leichten Neigung genau vor sich, so dass sich die Unterseite des Fadenkopfes über dem Boden befindet und der Faden die richtige Schnittstelle trifft. Schneiden Sie immer von sich weg. Ziehen Sie den Trimmer nicht zu sich hin.

**SCHNEIDEN AN ZAUN / FUNDAMENT**

Nähern Sie sich beim Schneiden langsam Maschendrahtzäunen, Lattenzäunen, Natursteinmauern und Fundamenten um nah daran zu schneiden, ohne jedoch mit dem Faden gegen das Hindernis zu schlagen. Kommt der Faden z.B. mit Steinen, Steinmauern oder Fundamenten in Berührung, nutzt er sich ab oder franst aus. Schlägt der Faden gegen Zaungeflecht, bricht er ab.

**TRIMMEN UM BÄUME**

Trimmen Sie um Baumstämme, nähern Sie sich langsam, damit der Faden die Rinde nicht berührt. Gehen Sie um den Baum herum, und schneiden Sie dabei von links nach rechts. Nähern Sie sich Gras oder Unkraut mit der Spitze des Fadens, und kippen Sie den Fadenkopf leicht nach vorn.

**⚠ WARNUNG:** Seien Sie überaus vorsichtig bei Abmäharbeiten. Halten Sie bei solchen Arbeiten einen Abstand von 30 Metern zwischen sich und anderen Personen oder Tieren ein.

**ABMÄHEN**

Beim Abmähen erfassen Sie die gesamte Vegetation bis zum Grund. Dazu neigen Sie den Fadenkopf im 30 Grad Winkel nach rechts. Stellen Sie den Handgriff in die gewünschte Position. Beachten Sie die erhöhte Verletzungsgefahr des Benutzers, Zuschauer und Tiere, sowie die Gefahr der Sachbeschädigung durch weggeschleuderte Objekte (z.B. Steine) (Fig. 10B).

**D**

**⚠ WARNUNG: Entfernen Sie mit dem Trimmer keine Gegenstände von Fusswegen usw.!**  
Der Trimmer ist ein kraftvolles Werkzeug, und kleine Steine oder andere Gegenstände können 15 Meter und mehr weggeschleudert werden und zu Verletzungen oder Beschädigungen an Autos, Häusern und Fenstern führen.

**Schneiden mit Schneideblättern**

**WARNUNG:** Bevor Sie diese Maschine mit einem Schneideblatt betätigen, prüfen Sie, ob es richtig montiert ist. Befolgen Sie alle Anweisungen des Abschnittes „Sicherheitsvorschriften für Unterholz-/Grasschneideblatt“ in dieser Bedienungsanleitung.

- **SCHNEIDEN MIT SCHNEIDEBLÄTTERN**  
Tragen Sie beim Schneiden mit einem Schneideblatt stets einen Augenschutz und Schutzkleidung. Verwenden Sie stets den Tragegurt für Arbeiten mit dem Schneideblatt.
- **ARBEITEN MIT UNKRAUT-SCHNEIDBLÄTTERN (im Lieferumfang enthalten, Art.Nr. 34.051.63)**

**MÄHEN VON UNKRAUT**

Mähen bedeutet, dass man das Schneideblatt in einer waagrechten, bogenförmigen Bewegung von einer Seite zur anderen führt. Das ist sehr wirksam bei grasartigem Unkraut und kleinerem Unterholz. Es ist nicht geeignet zum Schneiden von grossem, zähem Unkraut oder holziger Vegetation (Abb. 11).

**VORSICHT:** Keine Unkraut-Schneideblätter zum Schneiden von Gestrüpp und jungen Bäumen einsetzen!

**SÄGEN**

Die BMST 24 ist nicht zum Sägen geeignet.

**VERKLEMMEN**

Ganz dicke Vegetation, wie junge Bäume oder dichtes Gestrüpp, kann das Schneideblatt blockieren und zum Stillstand bringen. Vermeiden Sie, dass sich das Schneideblatt verfängt, indem Sie vorhersehen, in welche Richtung sich das Gestrüpp neigen wird, und schneiden Sie von der entgegengesetzten Seite.

Wenn sich das Schneideblatt beim Schneiden verfängt, stellen Sie unverzüglich den Motor ab. Halten Sie das Gerät in die Höhe, damit das Schneideblatt nicht springt oder bricht, während Sie den jungen Baum vom Schnitt wegstossen, um das Schneideblatt zu befreien.

**VERMEIDEN VON RÜCKSCHLAG**

Beim Einsatz von Metallschneidwerkzeugen (Grasschneideblatt, Dickichtmesser) besteht die Gefahr des Rückschlagens, wenn das Werkzeug auf ein festes Hindernis (Baumstamm, Ast, Baumstumpf, Stein oder dergleichen) trifft. Das Gerät wird dabei zurückgeschleudert gegen die Drehrichtung des Werkzeuges. Dies kann zu Verlust der Kontrolle über das Werkzeug führen-Verletzungsgefahr für Benutzer und Umherstehende!

**Benutzen Sie Metallschneidwerkzeuge nicht in der Nähe von Zänunen, Metallpfosten, Grenzsteinen oder Fundamenten.**

Das Schutzblatt ist zur Reduzierung von Rückschlägen konzipiert falls das Schneideblatt auf harte, feste Hindernisse trifft. Zum Schneiden von dicken Stengeln positionieren Sie diese in Position (A) siehe Fig. 12, um Rückschläge zu vermeiden.

**WARTUNGSVORSCHRIFTEN****Abb. 13A**

- A. KNOPF
- B. SPULE
- C. FEDER
- D. SPINDEL
- E. GEHÄUSE
- F. SCHLITZE
- G. ÖSEN
- H. SCHNEIDFADEN

**• ERSETZEN DES SCHNEIDFADENS**

1. Drehen Sie den Knopf (A) gegen den Uhrzeigersinn, und entfernen Sie ihn (Abb. 13A).
2. Entfernen Sie die Spule (B) und die Feder (C) von der Spindel (D).
3. Entfernen Sie noch vorhandenen Schneidfaden (H).
4. Legen Sie ein 4,3 m langes Stück 2-mm-Schneidfaden in der Mitte zusammen. Legen Sie die Schlaufe in einen der Schlitze des Spulenteilers (Abb. 13B).
5. Wickeln Sie den Schneidfaden mit Spannung wie in der Abbildung im Uhrzeigersinn auf (Abb. 13C), wobei die beiden Hälften vom Spulenteiler getrennt werden. Wickeln Sie auf bis auf 15 cm von den Enden.
6. Befestigen Sie jedes Fadenende in einem Schlitz (F) auf den gegenüberliegenden Seiten der Spule (Abb. 13D).
7. Montieren Sie die Feder (C) über der Spindel (D). Führen Sie jedes Fadenende durch eine Öse (G) im Gehäuse (E) (Abb. 13E).
8. Geben Sie die Spule in das Gehäuse (E), und führen Sie gleichzeitig den Faden durch die

- Ösen (G) nach. Stellen Sie sicher, dass die Feder sich in die Spule einpasst (Abb. 13E).
- Ist die Spule am richtigen Platz, drücken Sie darauf, sodass sich die Feder zusammendrücken. Ziehen Sie heftig an jedem Fadenende (H), um den Faden aus den Schlitzen zu entarretieren (Abb. 13F).
  - Drücken Sie weiter auf die Spule, bis der Knopf im Uhrzeigersinn auf die Spindel geschraubt werden kann. Ziehen Sie den Knopf nur von Hand fest an (Abb. 13G).
  - Schneiden Sie den überschüssigen Faden auf etwa 13 cm zurück. Das verringert die Belastung auf den Motor während des Anlassens und Aufwärmens (Abb. 7A).

#### • LUFFTFILTER

**⚠ VORSICHT:** Arbeiten Sie nie ohne den Luftfilter. Halten Sie ihn sauber. Ist er beschädigt, ist ein neuer Filter einzusetzen.

Entleeren Sie den Benzintank und füllen Sie dabei den Kraftstoff in einen geeigneten Kanister. Öffnen Sie den Benzintank langsam, damit der evtl. entstandene Druck entweichen kann.

#### Reinigung des Luftfilters: (Abb.14 a - 14c)

- Lösen Sie die 3 Schrauben (A), mit denen der Luftfilterdeckel festgeschraubt ist, entfernen Sie das Choke-Schiebeteil (B) nehmen Sie den Deckel (C) ab, und heben Sie den Filter (D) aus dem Lufteinlass.
- Waschen Sie den Filter in Seifenwasser. **KEIN BENZIN VERWENDEN!**
- Trocknen Sie den Filter an die Luft.
- Setzen Sie den Filter wieder ein.

**ZUR BEACHTUNG:** Ersetzen Sie den Filter, wenn er abgenutzt, zerrissen oder beschädigt ist oder wenn er sich nicht mehr reinigen lässt.

#### • BENZINDECKEL / BENZINFILTER

**⚠ VORSICHT:** Entleeren Sie den Benzintank und füllen Sie dabei den Kraftstoff in einen geeigneten Kanister. Öffnen Sie den Benzintank langsam, damit der evtl. entstandene Druck entweichen kann.

**⚠ ZUR BEACHTUNG:** Achten Sie darauf, dass sich keine Gegenstände in der Entlüftungsöffnung (A) auf dem Benzindeckel befinden (Abb. 15A).

#### Benzinfilter:

- Heben Sie Benzinleitung und Filter (B) aus dem Tank. Dafür eignet sich ein Stahldraht (C) mit einem Haken oder eine Büroklammer (Abb. 15B).

- Ziehen Sie den Benzinfilter mit einer Drehbewegung ab (Abb. 15C).
- Ersetzen Sie den Benzinfilter (D).

**⚠ ZUR BEACHTUNG:** Betätigen Sie den Trimmer nie ohne Benzinfilter. Es könnte sonst zu einem Motorschaden kommen.

• **RICHTIGE EINSTELLUNG DES VERGASERS**  
Der Vergaser wurde werkseitig für optimale Leistung eingestellt. Sind weitere Einstellungen nötig, bringen Sie bitte Ihr Gerät dem Fachmann im nächstgelegenen Kleinmotoren-Service oder senden Sie das Gerät an die ISC GmbH.

#### • ZÜNDKERZE

- Elektrodenabstand = 0,635 mm (Abb. 16)
- Anzugsdrehmoment 12 bis 15 Nm. Schliessen Sie den Zündkerzen-Stecker an.

#### • FUNKENTSTÖRER

- Um den Funkenentstörer (A) (Abb. 18) auszu-tauschen, heben Sie den Funkenentstörer mit einer Nadelzange aus seiner Fassung.
- Um den neuen Funkenentstörer wieder zu platzieren drücken Sie diesen mit einer leicht geöffneten Nadelzange in die Fassung.

#### • SCHLEIFEN DES SCHUTZHAUBEN-MESSERS

- Entfernen Sie das Schneidmesser (E) von der Schutzhaube (F) (Abb. 17).
- Befestigen Sie das Messer in einem Schraubstock. Schleifen Sie das Messer mit einer Flachfeile, und achten Sie dabei darauf, den Winkel der Schneidkante beizubehalten. Feilen Sie nur in einer Richtung.

#### • AUFBEWAHREN DES GERÄTES

**⚠ WARNUNG:** Werden die nachfolgenden Punkte nicht befolgt, kann die Vergasermembrane verkleben. Nach dem Aufbewahren kann das Anlassen schwierig werden oder ein bleibender Schaden auftreten.

- Befolgen Sie alle Anweisungen, die im Abschnitt „Wartungsvorschriften“ der Bedienungsanleitung gegeben werden.
- Reinigen Sie das Äußere des Motors, Führungsholm, Schutzhaube und Fadenkopf.
- Entleeren Sie den Benzintank.
- Ist er leer, lassen Sie den Motor an.
- Lassen Sie den Motor im Leerlauf laufen, bis das Gerät stillsteht. Dadurch wird der Treibstoff aus dem Vergaser entfernt.

**D**

6. Lassen Sie den Motor abkühlen (ca. 5 Minuten).
7. Entfernen Sie die Zündkerze mit einem Zündkerzenschlüssel.
8. Leeren Sie einen Teelöffel sauberes 2-Takt-Öl in die Verbrennungskammer. Ziehen Sie die Anlasserschnur mehrmals langsam, um die inneren Teile einzuölen. Ersetzen Sie die Zündkerze.
9. Bewahren Sie das Gerät an einem kühlen, trockenen Ort und in sicherer Entfernung von jeglicher Gefahrenquelle wie Ölbrenner, Warmwasserbereiter usw. auf.
10. Transportieren und Lagern Sie den Trimmer mit installiertem Schneidblatt nur mit dem mitgelieferten Transportschutz.

• **WIEDERINBETRIEBNAHME**

1. Entfernen Sie die Zündkerze.
2. Ziehen Sie die Anlasserschnur schnell und stark, um überschüssiges Öl aus der Verbrennungskammer zu entfernen.
3. Reinigen Sie die Zündkerze und richten Sie den Elektrodenabstand, oder setzen Sie eine neue Zündkerze mit richtigem Elektrodenabstand ein.
4. Bereiten Sie das Gerät für den Einsatz vor.
5. Füllen Sie den Benzintank mit der richtigen Benzin-Öl-Mischung. Vgl. dazu den Abschnitt „Treibstoff und Öl“.



## FEHLERBEHEBUNG AM MOTOR

STÖRUNG	MÖGLICHE URSACHE	STÖRUNGSBEHEBUNG
Das Gerät springt nicht an oder springt an, aber läuft nicht.	Fehlerhaftes Vorgehen beim Anlassen	Folgen Sie den Anweisungen in der Bedienungsanleitung.
	Falsche Vergasermischung-Einstellung	Lassen Sie den Vergaser von einem Fachmann einstellen oder senden Sie das Gerät an die ISC GmbH.
	Verrusste Zündkerze	Reinigen Sie die Zündkerze, korrigieren Sie den Elektrodenabstand, oder ersetzen Sie die Zündkerze.
	Benzinfilter verstopft	Ersetzen Sie den Benzinfilter.
Das Gerät springt an, aber der Motor hat wenig Kraft.	Falsche Einstellung des Choke-Hebels	Stellen Sie auf RUN.
	Verschmutzter Luftfilter	Entfernen Sie den Filter, reinigen Sie ihn, und setzen Sie ihn wieder ein.
	Falsche Vergasermischung-Einstellung	Lassen Sie den Vergaser von einem Fachmann einstellen oder senden Sie das Gerät an die ISC GmbH.
Der Motor stockt.	Falsche Vergasermischung-Einstellung	Lassen Sie den Vergaser von einem Fachmann einstellen oder senden Sie das Gerät an die ISC GmbH.
Läuft unregelmässig.	Falscher Elektrodenabstand an Zündkerze	Reinigen Sie die Zündkerze, korrigieren Sie den Elektrodenabstand, oder ersetzen Sie die Zündkerze.
Raucht übermässig.	Falsche Vergasermischung-Einstellung	Lassen Sie den Vergaser von einem Fachmann einstellen oder senden Sie das Gerät an die ISC GmbH.
	Falsche Treibstoffmischung	Benutzen Sie die richtige Treibstoffmischung (Verhältnis 40:1).

**GB**

**General Safety Rules**

**Meaning of symbols marked on the product**



Read the user manual before using the machine



Wear a helmet, earplugs and safety goggles.



Keep other people out of the danger area.



Caution! Danger!



The arrows show the correct positions for your hands – do not adjust your hand position.



Caution! Hot surface!



The noise emissions comply with Directive 2000/14/EC



Danger from objects being thrown up by the machine



Maximum speed



Wear gloves to protect your hands



Wear safety boots to protect against electric shock

**WARNING!** When using gas tools, basic safety precautions, including the following, should always be followed to reduce the risk of serious personal injury and/or damage to the unit.

Read all these instructions before operating this product and save these instructions.

This power unit can be dangerous! Operator is responsible for following unit manual instructions and warnings. Read entire operator's manual before using unit! Be thoroughly familiar with the controls and the proper use of the unit. Restrict the use of this unit to persons who read, understand, and follow unit, manual instructions and warnings. Never allow children to operate this unit.

**⚠ DANGER:** Never use blades, wire or flailing devices. Unit is designed for line trimmer use only. Use of any other accessories or attachments will increase the risk of injury.



**⚠ WARNING:** Keep children, bystanders, and animals 50 feet (15 meters) away. If approached stop unit immediately.

1. **Wear close fitting, tough work clothing** that will provide protection, such as long slacks or trousers, safety work shoes, heavy duty work gloves, hard hat, a safety face shield, or safety glasses for eye protection and a good grade of ear plugs or other sound barriers for hearing protection.
2. **Store in a safe place.** Open fuel cap slowly to release any pressure which may have formed in fuel tank. To prevent a fire hazard, move at least 10 feet (3 meters) from fueling area before starting.
3. **Turn unit off** before setting it down.
4. **Always hold unit firmly with both hands**, the thumb and fingers encircling the handles.
5. **Keep all screws and fasteners tight.** Never operate your equipment when it is improperly adjusted or not completely and securely assembled.
6. **Keep handles dry**, clean and free of fuel mixture.
7. **Keep stringhead as close to ground as practical.** Avoid hitting small objects with stringhead. When cutting on a slope, stand below stringhead. NEVER cut or trim on a hill or slope, etc. if there is the slightest chance of slipping, sliding or losing firm footing.
8. **Check area you will be trimming for debris** that may be struck or thrown during operation.
9. **Keep all parts of your body and clothing away from stringhead** when starting or running



engine. Before starting engine, make sure stringhead will not come in contact with any obstacle.

10. **Stop engine** before examining cutting line.
11. **Store equipment away from possible flammable materials**, such as gas-powered water heaters, clothes dryers, or oil-fired furnaces, portable heaters, etc.
12. **Always keep** the debris shield, stringhead, and engine free of debris build-up.
13. **Operation of equipment** should always be restricted to mature and properly instructed individuals.
14. **You must comply with the latest fire safety directives and the state and the fire prevention regulations in force in your area and country. The user bears full responsibility for using the machine.** Your machine is fitted with a spark protection grille. A spare grille can be obtained from ISC GmbH.

#### SAFETY WHEN HANDLING THE BLADE

1. FOLLOW ALL WARNINGS and instructions for using the machine and for installing the blade.
2. **The blade may suddenly jump away out of control if it comes up against objects which it cannot cut through. This may result in the amputation of arms or legs.** Keep onlookers and animals at least 15 m away from where you are working. If the machine strikes a foreign body, stop the engine immediately and bring the blade to a standstill. Check the blade for signs of damage. **Always** replace the blade if it is bent or torn.
3. THE BLADE WILL THROW UP OBJECTS AT HIGH SPEED: This may cause blinding or injuries. Always wear eye, face and leg protection. Remove all objects from the working area before using the blade. Keep other people and animals at least 15 m away from the machine in all directions.
4. **Check your machine and other equipment carefully for signs of damage.** Do not use the machine unless all the blade mountings have been installed correctly.
5. THE BLADE WILL SLOW DOWN AND STOP IF YOU RELEASE THE THROTTLE VALVE (gas lever). While it is slowing down, the blade can still cut you or onlookers. Before you carry out any work on the blade, switch off the engine and make sure that the blade has stopped.
6. DANGER ZONE WITH A DIAMETER OF 20 METERS. Onlookers may suffer blindness or injuries. Keep onlookers and animals at least 15 m away from where you are working.

#### WHAT NOT TO DO

1. DO NOT USE ANY OTHER FUEL than that recommended in your manual. Always follow instructions in the Fuel and Lubrication section of this manual. Never use gasoline unless it is properly mixed with 2-cycle engine lubricant. Permanent damage to engine will result, voiding manufacturer's warranty.
2. DO NOT SMOKE while refueling or operating equipment.
3. DO NOT OPERATE UNIT WITHOUT A MUFFLER and properly installed muffler shield.
4. DO NOT TOUCH or let your hands or body come in contact with the muffler. Hold unit with thumbs and fingers encircling the handles.
5. DO NOT OPERATE UNIT IN AWKWARD POSITIONS, off balance, outstretched arms, or one-handed. Always use two hands when operating unit with thumbs and fingers encircling the handles.
6. DO NOT RAISE STRINGHEAD above ground level while unit is operating. Injury to operator could result.
7. DO NOT USE UNIT FOR ANY PURPOSES OTHER than trimming lawn or garden areas.
8. DO NOT OPERATE UNIT FOR PROLONGED PERIODS. Rest periodically.
9. DO NOT OPERATE UNIT WHILE UNDER THE INFLUENCE OF ALCOHOL OR DRUGS.
10. DO NOT OPERATE UNIT UNLESS DEBRIS SHIELD AND/OR GUARD IS INSTALLED AND IN GOOD CONDITION.
11. DO NOT ADD, REMOVE OR ALTER ANY COMPONENTS OF THIS PRODUCT. Doing so could cause personal injury and/or damage the unit voiding the manufacturer's warranty.
12. DO NOT operate your unit near or around flammable liquids or gases whether in or out of doors. An explosion and/or fire may result.
13. DO NOT USE ANY OTHER CUTTING TOOLS. For your own safety only use the accessories and additional equipment specified in the operating manual or recommended or specified by the manufacturer. The use of tools or accessories other than those recommended in the operating manual or catalog may place you in danger of personal injury.

**Specifications**

	<b>BMST 24</b>
Engine Type	Air-cooled, 2-Cycle, Chrome Cylinder
Displacement	24 cm <sup>3</sup>
Power:	0,8 kW
Dry Weight	7 kg
Fuel Capacity	500 ml
Handle Length	142 cm
Twin Line Cutting Width	43 cm
Line diameter	2,5 mm
Blade cutting width	23 cm
Handle	Bike handle
Ignition	Electronic
Spark plug	Torch L7RTC
Drive	Centrifugal clutch

**General identification**

1. STRINGHEAD
2. CUTTER LINE (34.051.72)
3. DEBRIS SHIELD
4. GRASS CUTTING BLADE (34.051.63)
5. BLADE GUARD
6. THROTTLE TRIGGER
7. IGNITION OFF SWITCH
8. SAFETY TRIGGER
9. CHOKE LEVER KNOB
10. STARTER ROPE HOUSING
11. FUEL TANK
12. AIR FILTER COVER
13. STARTER HANDLE
14. MUFFLER SHIELD
15. PRIMER BULB
16. DEBRIS SHIELD NUT & BOLT & WASHER
17. COUPLING
18. SHOULDER STRAP
19. EYELET FOR SHOULDER STRAP

**NOTE:** DO NOT use blades on these models.

**SAFETY EQUIPMENT**

The numbers that precede the descriptions correspond to the numbers on the previous page to enable you to identify the safety equipment more easily

- 3 / 5 BLADE GUARD: This must be fitted at all times to prevent the user being injured by objects thrown up by the machine. The blade fitted in

the hood guard 3 also cuts the cutting line to the perfect length automatically.

- 16 EXHAUST GUARD: This prevents hands, body and/or inflammable material coming into contact with the hot exhaust.

**ASSEMBLY INSTRUCTIONS****FITTING THE "Bike" HANDLE (Fig. 1c - 1d)**

1. To fasten the handle to the machine you will need the following parts from the kit:  
"Bike" handle (A), mounting (B), clip (C) and screws (D).
2. Position the handle mounting (B) on the shaft in the direction indicated by the arrow (see warning sticker) place the clip (C) over the shaft and tighten the two screws (D).
3. Place the "Bike" handle (A) on the mounting, fit the other clip (C) above the guide shaft and secure it with the other two screws (D).
4. Secure the cable going to the handle with the cable tie (E).

**Fitting the blade guard (Fig. 2a - 2b)**

1. Take the gearbox collar (A) off the thread on the gearbox casing shaft.
2. Place the guard on to the gearbox casing and line up the fastening holes. Insert the screws (B) as shown in the figure and tighten them.
3. Insert the gearbox collar (A) again. Ensure that the collar spacer (C) is in the correct position, otherwise the collar will rub on the gearbox casing.

**FITTING THE LINE HEAD (Fig. 3a - 3c)**

1. Insert the gearbox collar (A) and ensure that the collar spacer (B) is in the correct position.
2. Insert the retaining pin (C) and screw the line head to the shaft. Tighten the line head by hand only.

**Fitting the cutting line guard (Fig. 4A)**

Turn the machine over and fit the cutting line guard (A) as shown.

**CAUTION:** The cutting line guard must be fitted to ensure that the cutting line is cut to the correct length so as to protect the user.

**FITTING THE BLADE (Fig. 5a - 5d)**

**CAUTION:** Never use the machine if the blade is bent, broken or has teeth missing. Replace a damaged blade immediately.

**CAUTION:** Only use the machine with a blade if the metal blade guard has been fitted correctly. Never use the machine with a defective blade guard.

**CAUTION:** Always wear thick gloves for handling and fitting a blade.

1. To fit the blade you will need the following parts: Retaining pin (B), retaining nut (C), blade (D), screwdriver (not supplied) (E), flange (F), socket (G).
2. Undo the three screws (H). Remove the cutting line guard (A). Use the retaining pin to prevent the collar turning whilst you remove the line head (turn it CLOCKWISE).
3. Leave the retaining pin (B) in position.

**WARNING:** Ensure that the hole through the center of the blade fits the size of the collar shaft.

4. Fit the blade (D) so that its teeth point CLOCKWISE as shown.
5. Fit the flange (F) so that its FLAT SIDE is against the blade.  
**Important:** Ensure that the blade is centered on the collar shaft.
6. Tighten the nut (C) by turning it ANTI-CLOCKWISE with the socket (G). Then remove the retaining pin.

**Fuel and lubrication****• Fuel**

Use regular grade unleaded gasoline mixed with 2-cycle engine oil for best results. Use mixing ratios in

**Section FUEL MIXING TABLE.**

**⚠ Warning:** Never use straight gasoline in your unit. This will cause permanent engine damage and void the manufacturer's warranty for that product. Never use a fuel mixture that has been stored for over 90 days.

**⚠ Warning:** Do not use any 2-cycle oil product with a recommended mixing ratio of 100:1. If insufficient lubrication is the cause of engine damage, it voids the manufacturer's engine warranty.

**• MIXING FUEL**

Mix fuel 2 cycle oil in an approved container. Use mixing table for correct ratio of fuel to oil. Shake container to ensure thorough mix.

**⚠ Warning:** Lack of lubrication voids engine warranty. Gasoline and oil must be mixed at 40:1.

**• Fuel Mixing Table**

Gasoline	Lubricant
5 Liters	125 ml (cc)
Mixing Procedure	40 Parts Gasoline to 1 part Lubricant 1 ml = 1 cc

**RECOMMENDED FUELS**

Some conventional gasolines are being blended with oxygenates such as alcohol or an ether compound to meet clean air standards. Your engine is designed to operate satisfactorily on any gasoline intended for automotive use including oxygenated gasolines.

**OPERATING INSTRUCTIONS****• Shoulder strap**

**WARNING:** Always use the shoulder strap to support the machine. Attach the strap to the machine as soon as you start the engine and the engine is idling. Switch off the engine before taking off the shoulder strap.

1. Place the shoulder strap over your left shoulder.
2. Hook the attachment hook (A) into the eyelet (B) (Fig. 6A and Fig. 6B).
3. Adjust the length of the shoulder strap so that the gearbox head is parallel to the ground. Then swing the machine a few times without starting the engine to find the perfect length for the shoulder strap.

**Note:** Detach the shoulder strap from the machine before you start the engine.

**GB****• STARTING THE ENGINE WHEN IT IS COLD**

**PLEASE NOTE:** To minimize the stress on the engine when starting and warming the engine, cut the excess cutting line to a length of 13 cm (Fig. 7A).

1. Set the ignition switch to "RUN (I)" (Fig. 7B).
2. Fix the gas lever. Press the "Lock off" switch (A) downwards. Then press the gas lever (B) and slide the locking switch (C) downwards at the same time. The gas lever will lock on full (Fig. 7b).
3. The machine has a choke that can be set to one of three positions: CHOKE "→" START "↖" and RUN "↓". Set the choke lever to CHOKE "→" (Fig. 7i).
4. To start the engine, spray fuel into the carburetor. Press the tickler (A) ten times (Fig. 7e).
5. Pull the starter cord a little way out until you feel resistance (approx. 10 cm) (Fig. 7f). To generate a strong ignition spark the cord must be pulled quickly and smoothly. Pull the starter cord four times quickly and powerfully.
6. Set the choke lever to START "↖" (Fig. 7h).
7. Pull the starter cord a further four times with the gas lever set to full.
8. If the engine starts, remain on START "↖" for 10 seconds.
9. Set the choke to RUN "↓" (Fig. 7d).
10. If the engine does not start repeat steps 1 to 8.

**PLEASE NOTE:** If the engine does not start after you have made several attempts please refer to the section entitled "Troubleshooting on the engine".

**NOTE:** Always pull starter rope straight out. Pulling starter at an angle will cause rope to rub against the eyelet. This friction will cause the rope to fray and wear more quickly. Always hold starter handle when rope retracts. Never allow rope to snap back from extended position. This could cause rope to snag or fray and also damage the starter assembly.

**• STARTING THE ENGINE WHEN IT IS WARM**

1. Place the machine on a hard, flat surface.
2. Set the ignition switch to RUN (I) (Fig. 7b).
3. Set the choke to the START "↖" position (Fig. 7h).
4. Hold the gas lever tightly and press the trigger FULLY.
5. Pull the starter cord quickly until the engine starts. Do not pull the cord more than six times. Hold the gas lever FULLY pressed until the engine is running smoothly.
6. Set the choke to RUN "↓" and pull the starter cord

a further five times if the engine does not start. If the engine still does not start it is probably flooded with gasoline. Wait for five minutes and then try again with the choke set to RUN "↓" and with the gas lever fully pressed.

**• TO STOP ENGINE**

Release throttle trigger. Let engine return to idle. Push and hold ignition stop switch until engine stops (Fig. 7b).

**Trimming Instructions****• ADDITIONAL SAFETY PRECAUTIONS**

Before operating your unit, review ALL SAFETY PRECAUTIONS in this manual.

**WARNING / CAUTION**

- IF UNFAMILIAR WITH TRIMMING techniques, practice the procedures with ENGINE in "OFF" position.
- ALWAYS CLEAR WORK area of debris such as cans, bottles, rocks, etc. Striking objects can cause serious injury to operator or bystanders and also damage equipment. If an object is accidentally hit, immediately TURN ENGINE OFF and examine equipment. Never operate unit with damaged or defective equipment.
- ALWAYS TRIM OR CUT AT HIGH ENGINE SPEEDS. Do not run engine slowly at start or during trimming operations.
- DO NOT use equipment for purposes other than trimming or mowing weeds.
- NEVER raise stringhead above knee height during operation.
- DO NOT operate unit with other people or animals in the immediate vicinity. Allow a minimum of 50 feet (15 meters) between operator and other people and animals when trimming or mowing. Allow a distance of 100 feet (30 meters) between operator and other people and animals when SCALPING with stringhead cutter.
- IF OPERATING UNIT ON A SLOPE, stand below the cutting attachment. DO NOT OPERATE on a slope or hilly incline if there is the slightest chance of slipping or losing your footing.

**• STRINGHEAD LINE RELEASE**

**⚠ WARNING:** DO NOT use steel wire or plastic-coated steel wire of any kind with your stringhead. Serious operator injury can result.

To release fresh line, run engine at full throttle and

"bump" stringhead against lawn. Line will automatically release. The knife in debris shield will trim excess line (Fig. 9A).

**⚠ CAUTION:** Periodically remove weed wrap to prevent overheating the drive shaft. Weed wrap occurs when strands of weed become entangled around the shaft beneath the debris shield (Fig. 9B). This condition prevents the shaft from being properly cooled. Remove weed wrap with screwdriver or similar

#### • TRIMMING PROCEDURES

When properly equipped with a debris shield and stringhead, your unit will trim unsightly weeds and tall grass in those hard-to-reach areas - along fences, walls, foundations and around trees. It can also be used for scalping to remove vegetation down to the ground for easier preparation of a garden or to clean out a particular area.

**NOTE:** Even with care, trimming around foundations, brick or stone walls, curves, etc., will result in above normal string wear.

#### TRIMMING / MOWING

Swing trimmer with a sickle-like motion from side to side. Do not tilt the stringhead during the procedure. Test area to be trimmed for proper cutting height. Keep stringhead at same level for even depth of cut (Fig. 10A).

#### CLOSER TRIMMING

Position trimmer straight ahead with a slight tilt so bottom of stringhead is above ground level and string contact occurs at proper cutting point. Always cut away from operator. Do not pull trimmer in toward operator.

#### FENCE / FOUNDATION TRIMMING

Approach trimming around chain link fences, picket fences, rock walls and foundations slowly to cut close without whipping string against the barrier. If the string comes in contact with rock, brick walls, or foundations, it will break or fray. If string snags fencing, it will snap off.

#### TRIMMING AROUND TREES

Trim around tree trunks with a slow approach so string does not contact bark. Walk around the tree trimming from left to right. Approach grass or weeds with the tip of the string and tilt stringhead slightly forward.

**⚠ WARNING:** Use extreme caution when SCALPING. Keep a distance of 100 feet (30 meters) between operator, other people and animals during these operations.

#### SCALPING

Scalping refers to removal of all vegetation down to the ground. To do this, tilt the stringhead to about a 30 degree angle to the left. By adjusting the handle you will have better control during this operation. Do not attempt this procedure if there is any chance flying debris could injure operator, other people or cause damage to property. (Fig. 10B)

#### Cutting with blades

**WARNING:** Before you use this machine with a blade, check that it has been fitted correctly. Follow all the instructions set out in the section entitled "Safety instructions for undergrowth/grass cutting blades" in this operating manual.

#### CUTTING WITH BLADES

Whenever you are cutting with a blade you must wear eye protection and protective clothing. Always use the shoulder strap when working with the blade.

#### WORKING WITH WEED-CUTTING BLADES

(supplied, Art. No. 34.051.63)

#### MOWING WEEDS

Mowing means moving the blade in a horizontal curve from one side to the other. This is very effective for grass-like weeds and small undergrowth. It is not suitable for cutting large, tough weeds or woody vegetation (Fig. 11).

**CAUTION:** Do not use weed-cutting blades for cutting scrub or young trees.

#### SAWING

The BMST 24 is not designed for sawing.

#### JAMMING

Very thick vegetation, such as young trees or thick scrub may jam the blade and bring it to a standstill. Prevent the blade from jamming by anticipating the direction in which the scrub leans and cut it from the opposite side.

If the blade jams while cutting, switch off the engine immediately. Hold the machine level so that the blade does not jump or break while you push the young tree away from the cut to free the blade.

#### TO PREVENT RECOIL

When using metal cutting tools (grass blades, thicket knives) there is a risk that the machine will recoil if the tool strikes a solid object (tree trunk, branch, tree stump, stone or the like). In this case the machine will jump backwards in the opposite direction to which the tool is rotating. This may lead to a loss of control of the tool and risk of injury to the user and onlookers.

**GB**

**Do not use metal cutting tools near fences, metal posts, boundary stones or foundations.**

The safety blade is designed to reduce recoil if the blade strikes a hard, solid object. To cut thick stalks, place it in position (A), see Fig. 12, to prevent recoil.

**Fig 13A**

- A. KNOB
- B. SPOOL
- C. SPRING
- D. SPINDLE
- E. HOUSING
- F. SLOTS
- G. EYELETS
- H. CUTTER LINE

- **REPLACING CUTTER LINE**

1. Turn knob (A) **COUNTERCLOCKWISE** and remove (Fig. 13A). Use knob spanner supplied.
2. Remove spool (B) and spring (C) from spindle (D).
3. Remove any remaining cutter line (H).
4. Double a 14' (4.3m) length of .080" (2mm) cutter line. Place the looped center in one of the slots of the spool divider (Fig. 13B).
5. Wind cutter line clockwise as shown in illustration (Fig. 13C), keeping tension, with each half separated by the spool divider. Wind to within 6" (15cm) of the ends.
6. Lock each end of line (H) into a slot (F) on opposite sides of the spool (Fig. 13D).
7. Install the spring (C) over the spindle (D). Insert each end of the line through an eyelet (G) in the housing (E) (Fig. 13E).
8. Lower the spool into the housing (E) while feeding the line through the eyelets (G). Ensure the spring seats itself into the spool (Fig. 13E).
9. Once the spool is in place, apply pressure on the spool compressing the spring. Pull each end of the line (H) sharply to unlock the line from the slots (Fig. 13F).
10. Continue to apply pressure to the spool until the knob can be threaded **CLOCKWISE** onto the spindle. Tighten the knob securely by hand only (Fig. 13G).
11. Trim the excess line to approximately 5" (13cm). This will minimize load on engine during starting and warm-up (Fig. 7A).

- **AIR FILTER**

**⚠ Caution:** Remove fuel from unit and store in approved container before starting this procedure.

Open fuel cap slowly to release any pressure which may have formed in fuel tank.

**To Clean Air Filter: (fig 14a - 14c)**

1. Remove 3 screws (A) holding air filter cover in place, pull out choke lever knob (B) remove cover (C) and lift filter (D) from air box.
2. Wash filter in soap and water. **DO NOT USE GASOLINE!**
3. Air dry filter.
4. Reinstall filter.

**NOTE:** Replace filter if frayed, torn, damaged or unable to be cleaned.

- **FUEL CAP / FUEL FILTER**

**⚠ Caution:** Remove fuel from unit and store in approved container before starting this procedure. Open fuel cap slowly to release any pressure which may have formed in fuel tank.

**NOTE:** Keep vent (A) on fuel cap clean of debris (Fig.15A).

1. Lift fuel line and filter (B) out of tank. A steel wire (C) with a hook or a paper clip works well (Fig. 15B).
2. Pull off with a twisting motion (Fig. 15C).
3. Replace fuel filter (D).

**NOTE:** Never operate the trimmer without the fuel filter. Internal engine damage could result!

- **CARBURETOR ADJUSTMENT**

The carburetor was pre-set at the factory for optimum performance. If further adjustments are necessary, please take your unit to the nearest Authorized Service Center.

- **SPARK PLUG**

1. Spark plug gap = .025" (.635mm) (Fig. 16).
2. Torque to 105 to 130 inch pounds (12 to 15 N•m). Connect spark plug boot.

- **RADIO INTERFERENCE SUPPRESSION MODULE**

1. To replace the radio interference suppression module (A) (Fig. 18) lift the module out of its holder with a pair of needle pliers.
2. To position the new radio interference suppression module push it into the holder with the needle pliers slightly open.

- **DEBRIS SHIELD KNIFE SHARPENING**





1. Remove cutter knife (E) from debris shield (F) (Fig. 17).
2. Place knife in a bench vise. Sharpen knife using a flat file, being careful to maintain the angle of cutting edge. File in one direction only.
3. Pour 1 teaspoon of clean 2-cycle oil into the combustion chamber. Pull starter rope slowly several times to coat internal components. Replace spark plug.
4. Store unit in a cool, dry place away from any source of ignition such as an oil burner, water heater, etc.
5. Do not transport and store the trimmer with the blade fitted unless the supplied transport guard is also fitted.

**• STORING A UNIT**

**⚠ Warning:** Failure to follow these steps may cause varnish to form in the carburetor and difficult starting or permanent damage following storage.

1. Perform all the general maintenance recommended in the Maintenance Section of your User Manual.
2. Clean exterior of engine, drive shaft assembly, debris shield and stringhead.
3. Drain fuel from the fuel tank.
4. After fuel is drained, start engine.
5. Run engine at idle until unit stops. This will purge the carburetor of fuel.
6. Allow engine to cool (approx. 5 minutes).
7. Using a spark plug wrench, remove the spark plug.

**• REMOVING A UNIT FROM STORAGE**

1. Remove spark plug.
2. Pull starter rope briskly to clear excess oil from combustion chamber.
3. Clean and gap spark plug or install a new spark plug with proper gap.
4. Prepare unit for operation.
5. Fill fuel tank with proper fuel / oil mixture. See Fuel and Lubrication Section.

**Trouble shooting the engine**

PROBLEM	PROBABLE CAUSE	CORRECTIVE ACTION
Unit won't start or starts but will not run.	Incorrect starting procedures.	Follow instructions in the User Manual.
	Incorrect carburetor mixture adjustment setting.	Have carburetor adjusted by an Authorized Service Center.
	Fouled spark plug	Clean / gap or replace plug.
	Fuel filter plugged.	Replace fuel filter.
Unit starts, but engine has low power.	Incorrect lever position on choke.	Move to RUN position.
	Dirty air filter.	Remove, clean and reinstall filter.
	Incorrect carburetor mixture adjustment setting.	Have carburetor adjusted by an Authorized Service Center.
	Incorrect carburetor mixture adjustment setting.	Have carburetor adjusted by an Authorized Service Center.
Engine hesitates.	Incorrect carburetor mixture adjustment setting.	Have carburetor adjusted by an Authorized Service Center.
No power under load.	Incorrectly gapped spark plug.	Clean / gap or replace plug.
Runs erratically.		
Smokes excessively.	Incorrect carburetor mixture adjustment setting.	Have carburetor adjusted by an Authorized Service Center.
	Incorrect fuel mixture.	Use properly mixed fuel (40:1 mixture).

**F****Sécurité • Utilisation • Entretien****AVERTISSEMENT - VEUILLEZ LIRE**

Pour votre propre sécurité, veuillez lire le présent manuel avant de mettre en service votre nouvel appareil. La non-observation des instructions peut entraîner de graves blessures corporelles. Avant chaque utilisation, refamiliarisez-vous avec votre débroussailleuse.

Pour les figures et les croquis, se référer aux numéros de figures et aux pages correspondantes du mode d'emploi en anglais.

**REGLES GENERALES DE SECURITE****Signification des symboles figurant sur le produit**

Veuillez lire le manuel de l'utilisateur avant de vous servir de l'appareil



Portez un casque, une protection de l'ouïe et des lunettes de protection !



Gardez les autres personnes hors de la zone de dangers !



Attention ! Danger !



Les flèches indiquent la position correcte de la poignée - ne doit pas être modifiée !



Attention! Surfaces brûlantes !



L'émission de bruit correspond à directive 2000/14/CE !



Danger dû aux objets expulsés !



Vitesse de rotation maximale !

8500 min<sup>-1</sup>



Veuillez porter des gants de protection



Veuillez porter des bottes pour vous protéger des secousses électriques

**AVERTISSEMENT!** Lorsque vous utilisez des machines équipées d'un moteur à essence, il faut toujours prendre des mesures de protection élémentaires, y compris les suivantes, pour réduire le risque d'endommager votre outil ou de vous blesser.

Veuillez lire toutes ces instructions avant de vous servir de l'appareil et les conserver dans un endroit où vous les retrouverez facilement.

Cet appareil à moteur peut être dangereux! L'utilisateur est responsable de l'observation des instructions et des avertissements figurant au manuel. Veuillez lire le manuel en entier avant d'utiliser l'appareil! Familiarisez-vous bien avec les organes de commande de l'appareil et son utilisation correcte. Limitez l'utilisation de l'appareil aux personnes qui ont lu le manuel de l'utilisateur, en comprennent le contenu et l'observent. Ne jamais laisser cet appareil entre les mains d'enfants.



**⚠ DANGER:** n'utilisez jamais de lames, de fils de fer ou autres accessoires de type fléau. L'appareil a été conçu uniquement comme débroussailleuse à fil.

**⚠ AVERTISSEMENT:** veillez à tenir les enfants, les personnes et les animaux à une distance de sécurité d'au moins 15 mètres. Arrêtez immédiatement la machine s'ils pénètrent dans le périmètre de sécurité.

- 1. Veuillez porter des vêtements de travail solides près du corps**, qui offriront une bonne protection, tels que les pantalons « jeans » ou autres, des souliers de sécurité, des gants de travail d'exécution solide, un casque, un écran de sécurité pour le visage ou des lunettes de protection ainsi qu'un casque antibruit.
- 2. Conservez l'appareil dans un endroit sûr.** Ouvrez le capuchon du réservoir d'essence lentement pour laisser s'échapper toute pression qui pourrait s'y être formée. Pour éviter tout

risque d'incendie, déplacez l'appareil d'au moins 3 mètres de la zone de remplissage avant de le mettre en marche.

3. **Arrêtez l'appareil** avant de le poser.
4. **Tenez toujours l'appareil fermement à deux mains**, en entourant les poignées avec le pouce et les doigts
5. **Veillez à ce que toutes les vis et les fixations soient bien serrées.** N'utilisez jamais votre appareil s'il est mal réglé ou si ses éléments ne sont pas entièrement et solidement montés.
6. **Maintenez les poignées** en bon état de propreté, exempt de carburant et d'huile.
7. **Maintenez la tête porte-fil aussi proche du sol que possible.** Évitez de frapper de petits objets avec la tête porte-fil. En coupant sur une pente, tenez-vous en aval de la tête porte-fil. Ne travaillez jamais sur une pente ou sur une colline etc. s'il existe un risque de glisser ou de perdre l'équilibre.
8. **Inspectez la zone à tondre pour la débarrasser des débris** qui risquent d'être projetés durant le travail.
9. **Gardez toutes les parties de votre corps et vos vêtements** à bonne distance la tête de porte-fil au moment de mettre l'appareil en marche ou de quand celui-ci fonctionne. Avant de lancer le moteur, veillez à ce que la tête porte-fil ne puisse pas entrer en contact avec un obstacle quelconque.
10. **Arrêtez l'appareil** avant d'examiner la ligne de coupe.
11. **Rangez l'équipement à l'abri de sources d'allumage**, telles que chauffe-eau à gaz, sèche-linge, fourneaux à mazout et chauffages portatifs.
12. **Nettoyez régulièrement** le capot de protection, la tête porte-fil et le moteur pour éviter l'accumulation de débris.
13. **L'appareil ne doit être utilisé** que par des personnes adultes et correctement instruites.
14. **Respectez toujours la directive de protection contre les incendies respectives et les directives du pays / de la région destinées à éviter les incendies.** L'opérateur/l'opératrice est entièrement responsable de l'utilisation de l'appareil. Votre appareil est équipé d'une grille de protection contre les étincelles. Vous trouverez une grille de rechange auprès de la ISC GmbH.

#### MESURES DE SECURITES PENDANT LA MANIPULATION DE LA LAME DE COUPE

1. **RESPECTEZ TOUS LES AVERTISSEMENTS** et toutes les instructions concernant le service et le montage de la lame de coupe.

2. **La lame peut être expulsée par une secousse par des objets qu'elle ne peut couper ou tondre. Ceci peut entraîner l'amputation de bras ou de jambes.**

Maintenez les spectateurs et les animaux à au moins 15 m de distance de l'endroit où vous travaillez. Si l'appareil rencontre des corps étrangers, mettez immédiatement le moteur hors circuit et faites arrêter la lame de coupe. Contrôlez si la lame n'est pas endommagée. Remplacez **toujours** la lame si elle est pliée ou fendue.

3. **LA LAME EXPULSE BRUTALEMENT DES OBJETS.**  
Ceci peut rendre aveugle ou entraîner des blessures. Portez une protection des yeux, du visage et des jambes. Retirez toujours les objets de la zone de travail avant de faire marcher la lame. Maintenez une distance d'au moins 15 mètres dans toutes les directions par rapport aux personnes ou animaux présents.
4. **Contrôlez à chaque fois avec attention si votre appareil et ses accessoires ne sont pas endommagés avant de les employer.**  
N'utilisez pas l'appareil si toutes les pièces adjacentes à la lame de coupe n'ont pas été installées dans les règles de l'art.
5. **LA LAME DE COUPE CONTINUE A TOURNER LORSQUE LE CLAPET D'ETRANGLEMENT (accélérateur) EST RELACHE.** Une lame de coupe qui tourne à vide peut entraîner des blessures à votre entourage comme à vous-même. Avant d'entreprendre un travail quelconque sur la lame de coupe, mettez le moteur hors circuit et assurez-vous que la lame de coupe s'est bien arrêtée.
6. **ZONE DE DANGER DE 20 METRES DE DIAMETRE.**  
Les personnes alentours peuvent devenir aveugles ou être blessées. Maintenez une distance d'au moins 15 mètres dans toutes les directions par rapport aux personnes ou animaux présents.

#### A NE PAS FAIRE

1. **N'UTILISEZ JAMAIS AUCUN AUTRE COMBUSTIBLE** que celui recommandé dans votre manuel. Suivez toujours les instructions données dans la section combustibles et lubrification du présent manuel. N'utilisez jamais de l'essence pure, mais additionnée d'huile pour moteurs deux temps dans la proportion voulue, à défaut de quoi le moteur subirait des dommages irréparables et la garantie du fabricant deviendrait caduque.

**F**

2. NE JAMAIS FUMER en remplissant le réservoir de carburant ou en utilisant l'appareil.
3. NE JAMAIS UTILISER L'APPAREIL SANS POT D'ÉCHAPPEMENT ni écran de protection du pot d'échappement.
4. NE TOUCHEZ PAS le pot d'échappement, ni avec les mains, ni avec aucune autre partie du corps. Tenez toujours l'appareil des deux mains avec les doigts et le pouce entourant les poignées.
5. N'UTILISEZ JAMAIS L'APPAREIL DANS DES POSITIONS MAL COMMODES, en déséquilibre, avec les bras tendus ou d'une seule main. Tenez toujours l'appareil des deux mains avec les doigts et le pouce entourant les poignées.
6. NE SOULEVEZ PAS LA TÊTE PORTE-FIL AU-DESSUS DU NIVEAU DU SOL lorsque l'appareil est en marche. Il pourrait causer des blessures.
7. NE PAS UTILISER L'APPAREIL A D'AUTRES FINS que pour entretenir le gazon ou d'autres zones du jardin.
8. EVITER D'UTILISER L'APPAREIL PENDANT SANS INTERRUPTION. Le laisser reposer de temps en temps.
9. L'APPAREIL NE DOIT PAS ETRE UTILISE PAR DES PERSONNES SOUS INFLUENCE DE L'ALCOOL OU DE DROGUES.
10. NE PAS ACTIONNER L'APPAREIL SANS DEFLECTEUR OU SI CELUI-CI EST ENDOMMAGE.
11. NE PAS AJOUTER, ENLEVER OU MODIFIER UN ELEMENT QUELCONQUE DE CE PRODUIT. Non seulement une telle action pourrait causer des dommages corporels ou endommager l'appareil, mais la garantie du fabricant serait annulée.
12. NE PAS utiliser l'appareil à proximité de liquides ou de gaz inflammables, que ce soit au grand air ou à l'intérieur de locaux. Il pourrait en résulter une explosion ou un incendie.
13. N'UTILISEZ AUCUN AUTRE OUTIL DE COUPE. Pour votre propre sécurité, utilisez uniquement des accessoires et appareils complémentaires indiqués dans ce mode d'emploi ou recommandés ou indiqués par le producteur de l'outil. L'usage de tout autre outil ou accessoire que ceux recommandés dans le mode d'emploi ou dans le catalogue peut signifier pour vous un risque de blessure corporelle.

**DESCRIPTION GENERALE DE L'APPAREIL (Fig 1a)**

1. TETE PORTE-FIL
2. FIL DE COUPE (34.051.72)
3. DEFLECTEUR
4. LAME DE COUPE D'HERBE (34.051.63)
5. CAPOT DE PROTECTION
6. MANETTE DES GAZ
7. INTERRUPTEUR DE L'ALLUMAGE
8. Interrupteur de sécurité
9. LEVIER DU CHOKE
10. Boîtier du démarreur
11. RESERVOIR D'ESSENCE
12. COUVERCLE DU FILTRE A AIR
13. TIRETTE DU DEMARREUR
14. ECRAN DU POT D'ECHAPPEMENT
15. BOUTON DE DEMARRAGE ET LAMPE TEMON
16. VIS, ECROU ET RONDELLES DE FIXATION DU DEFLECTEUR
17. ACCOUPLEMENT DE RACCORDEMENT
18. BANDOULIERE
19. OUILLETS POUR BANDOULIERE

**REMARQUE:** NE PAS utiliser de lames ou de disques sur ces modèles

**DISPOSITIFS DE SECURITE**

Les numéros inscrits dans la description correspondent aux numéros sur la page précédente pour permettre de trouver plus facilement le dispositif de sécurité.

- 3 / 5 Le CAPOT PROTECTEUR doit absolument être monté pour éviter toute blessure de l'exploitant en raison d'objets expulsés. Le couteau intégré au capot protecteur coupe le fil de coupe automatiquement à la longueur adéquate.
- 16 PROTECTION DU POT D'ECHAPPEMENT : empêche que la main, des corps ou du matériau inflammable n'entrent en contact avec le pot d'échappement.

## FICHE TECHNIQUE

	BMST 24
Type de moteur	refroidi par air, cylindre chromé 2 temps
Cylindrée	24 cm <sup>3</sup>
Puissance	0,8 kW
Poids à sec	7 kg
Contenu de carburant	500 ml
Longueur de la barre de guidage	142 cm
Largeur de coupe double fil	43 cm
Diamètre de fil	2,5 mm
Largeur de coupe de la lame de coupe	23 cm
Manche	manche de vélo «Bike»
Allumage	électronique
Bougie	TORCH L7RTC
Transmission	Accouplement centrifuge

## INSTRUCTIONS DE MONTAGE

**MONTAGE DE LA POIGNEE -Bikei (fig. 1c - 1d)**

- Pour fixer la poignée à l'appareil, vous avez besoin des pièces suivantes que vous trouverez dans le set d'équipement : manche -Bikei (A), attache (B), agrafe (C) et vis (D).
- Montez le support de poignée (B) sur la tige conformément au sens de la flèche (cf. autocollant), placez l'agrafe (C) sur le longeron et fixez les deux vis (D).
- Placez le manche -Bikei (A) sur le support, montez l'autre agrafe (C) au-dessus du longeron de guidage et fixez à l'aide des deux autres vis (D).
- Fixez le câble allant vers le manche à l'aide du serre-câble (E).

**Montage du capot de protection de la lame de coupe (fig. 2a - 2b)**

- Desserrez la manchette de l'engrenage (A) du filez de l'arbre du boîtier de l'engrenage.
- Placez la protection sur le carter de boîte de vitesses et alignez les trous de fixation. Placez les vis (B) comme indiqué sur le croquis et resserrez-les à fond.
- Remontez la manchette de l'engrenage (A). Veillez à bien correctement placer l'écarteur de manchette (C) pour que la manchette ne frotte pas contre le carter de boîte de vitesses.

**MONTAGE DE LA TETE DE COUPE (fig. 3a - 3c)**

- Introduisez la manchette (A) et veillez à bien correctement placer l'écarteur de manchette (B).
- Introduisez la broche de fixation (C) statif et vissez la tête de coupe sur l'arbre.  
Tirer la tête de coupe uniquement à la main.

**Montage du capot protecteur de fil de coupe (fig. 4A)**

Retournez l'appareil et montez le capot protecteur de fil de coupe (A) comme indiqué dans l'illustration.

**ATTENTION** : le capot protecteur de fil de coupe doit être monté pour découper le fil de coupe à la bonne longueur et afin de protéger la personne opérant avec l'appareil.

**MONTAGE DE LA LAME DE COUPE (fig. 5a - 5d)**

**ATTENTION** : n'utilisez pas l'outil si la lame de coupe est pliée, fendue ou s'il lui manque des dents.

Remplacez immédiatement toute lame de coupe endommagée.

**ATTENTION** : n'utilisez l'appareil avec une lame de coupe que lorsque le capot de protection de la lame de coupe est correctement monté. N'utilisez jamais l'appareil avec un capot protecteur de la lame de coupe défectueux.

**ATTENTION** : lorsque vous manipulez une lame de coupe ou lorsque vous la montez, portez toujours des gants de travail.

**F**

1. Pour monter la lame de coupe, vous aurez besoin des pièces suivantes : broche de fixation (B), écrou de fixation (C), lame de coupe (D), tournevis (ne fait pas partie de la livraison) (E), bride (F), clé à douille (G).
2. Desserrez les trois vis (H). Retirez le capot protecteur de fil de coupe (A). Utilisez la broche de fixation pour éviter que la manchette ne tourne pendant que vous retirez la tête de coupe (tournez DANS LE SENS DES AIGUILLES D'UNE MONTRE).
3. Laissez la broche de fixation (B) enfichée.

**AVERTISSEMENT : assurez-vous que le trou au centre de la lame de coupe correspond bien à la taille de l'axe de la manchette.**

4. Montez la lame de coupe (D) de manière que les dents soient tournées comme sur l'illustration **DANS LE SENS DES AIGUILLES D'UNE MONTRE.**
5. Montez la bride (F) de manière qu'elle soit posée sur la lame de coupe avec son COTE PLAT.

**Attention :** assurez-vous que la lame de coupe est bien centrée sur l'axe de la manchette.

6. Serrez l'écrou (C) à fond en tournant avec la clé à douille (G) **DANS LE SENS CONTRAIRE DE CELUI DES AIGUILLES D'UNE MONTRE.**

**CARBURANT ET HUILE****MELANGE 2-TEMPS**

Utiliser de l'essence normale sans plomb mélangée à de l'huile 40:1 pour moteurs 2-temps pour obtenir les meilleurs résultats. Mélanger dans les proportions indiquées au tableau de mélange.

**AVERTISSEMENT:** Ne jamais utiliser de l'essence pure dans votre appareil. Il en résulterait un dommage irréparable pour votre moteur et la garantie du fabricant deviendrait caduque. N'utilisez jamais un mélange qui a été entreposé pendant plus de 90 jours.

**AVERTISSEMENT:** En aucun cas, il ne faut utiliser de l'huile pour moteurs 2 temps recommandés pour un mélange de 100:1. En cas de dommage à l'appareil dû à une lubrification insuffisante, la garantie du fabricant s'éteint.

**MELANGER LE CARBURANT**

Verser d'abord l'huile dans un récipient approprié pour les carburants, puis y ajouter l'essence, pour permettre à l'essence de se mélanger à l'huile.

30

Secouer le récipient pour assurer un bon mélange.

**AVERTISSEMENT:** La garantie sur le moteur cesse en cas de lubrification insuffisante. L'essence et l'huile doivent être mélangés dans une proportion de 40:1.

**TABLEAU DE MELANGE DU CARBURANT**

ESSENCE	Huile deux temps
	40:1
5 litres	125 ml (cm <sup>3</sup> )
Proportions du mélange	40 parties d'essence
pour 1 partie d'huile	1 ml = 1 cm <sup>3</sup>

**CARBURANTS RECOMMANDES**

Certains types d'essence courants sont contiennent des additifs riches en oxygène tels que l'alcool ou des composés d'éther pour répondre aux normes antipollution. Votre moteur est à été conçu pour fonctionner de manière satisfaisante avec tous les types d'essence prévus pour les véhicules à moteur, y compris ceux contenant des additifs.

**MODE D'EMPLOI****•Bandoulière**

**AVERTISSEMENT :** pendant votre travail, utilisez toujours une bandoulière.

Mettez la bandoulière sur l'appareil dès que vous avez mis le moteur en circuit et que le moteur marche à vide.

Mettez le moteur hors circuit avant de retirer la bandoulière.

1. Tendez la bandoulière au-dessus de l'épaule de gauche.
2. Accrochez le crochet de fermeture (A) dans l'ocillet (B) (fig. 6A et fig. 6B).
3. Réglez la longueur de la bandoulière de manière que la tête à engrenage ait une course parallèle au sol. Pour déterminer la longueur de bandoulière optimale, effectuez ensuite quelques mouvements balayant, sans mettre le moteur en circuit.

**Nota :** Retirez la bandoulière de l'appareil avant de mettre le moteur en circuit.

**•METTRE L'APPAREIL EN CIRCUIT ALORS QUE LE MOTEUR EST FROID**

**A OBSERVER :** pour réduire au maximum la charge du moteur pendant le démarrage et la phase de réchauffement, coupez le fil de coupe en trop de 13 cm. (fig. 7A)

1. Mettez le contact d'allumage sur "RUN (I)" (fig. 7B).
2. Fixez l'accélérateur : appuyez sur l'interrupteur "Lock OFF" (A) vers le bas. Ensuite, appuyez simultanément l'accélérateur (B) et poussez l'interrupteur de blocage (C) vers le bas. L'accélérateur s'enclenche sur "plein gaz" (fig. 7b).
3. L'appareil dispose d'un étrangleur pouvant se mettre en 3 position : CHOKE "↔", START "↘" et RUN "↕". Placez le levier étrangleur sur CHOKE "↔" (fig. 7i).
4. Pour le démarrage, injectez du carburant dans le carburateur. Appuyez sur le bouton goutte à goutte (A) dix fois (fig. 7e).
5. Tirez un peu la corde de démarrage jusqu'à ce que vous sentiez une légère résistance (env. 10 cm) (fig. 7f). Pour obtenir une forte étincelle d'allumage, il faut tirer régulièrement avec force. Tirez quatre fois rapidement la corde de démarrage.
6. Placez le levier étrangleur sur START "↘" (fig. 7h).
7. Tirez à nouveau quatre fois la corde de démarrage, alors que l'accélérateur se trouve sur "plein gaz".
8. Lorsque le moteur démarre, restez pendant 10 secondes sur START "↘".
9. Mettez l'étrangleur sur RUN "↕" (fig. 7d).
10. Si le moteur ne démarre pas, répétez les étapes 1 à 8.

**A RESPECTER :** si le moteur ne démarre toujours pas au bout de plusieurs essais, veuillez lire le paragraphe "Dépannage sur le moteur".

**REMARQUE:** Toujours tirer la corde de démarrage en ligne droite. En tirant la corde en biais, la corde frottera contre l'oeillet, s'effilochera et s'usera plus vite. Toujours tenir la tirette de la corde dans la main quand la corde s'enroule. Je jamais laisser la corde s'enrouler toute seule lorsqu'elle est entièrement dehors. La corde pourrait s'effilocher ou s'user et endommager le démarreur.

**•METTRE L'APPAREIL EN CIRCUIT ALORS QUE LE MOTEUR EST CHAUD**

1. Placez l'appareil sur une surface dure et plane.
2. Mettez le contact d'allumage sur "RUN (I)" (fig. 7b).
3. Placez l'étrangleur en position START "↘" (fig. 7h).
4. Prenez fermement l'accélérateur et appuyez sur le dévidage PLEIN.
5. Tirez rapidement sur la corde du démarreur jusqu'à ce que le moteur démarre. Ne tirez cependant pas plus de six fois de suite. Maintenez l'accélérateur PLEIN enfoncé jusqu'à ce que le moteur fonctionne calmement.
6. Mettez l'étrangleur sur RUN "↕" et tirez 5 autres fois la corde du démarreur lorsque le moteur ne veut pas démarrer. Si le moteur ne démarre toujours pas, c'est que l'essence est probablement trop pompée. Attendez 5 minutes et essayez ensuite une nouvelle fois avec l'étrangleur sur RUN "↕" et en appuyant complètement sur l'accélérateur.

**ARRETER LE MOTEUR**

Lâcher la manette des gaz, laisser le moteur revenir à la vitesse de marche à vide. Mettre l'interrupteur sur la position STOP (fig. 7b).

**INSTRUCTIONS POUR LA COUPE****• MESURES DE SECURITE SUPPLEMENTAIRES**

Avant de mettre votre appareil en service, relisez encore une fois toutes les MESURES DE SECURITE du présent manuel.

**ATTENTION, PRUDENCE**

- **SI VOUS N'AVEZ PAS L'HABITUDE DES TECHNIQUES DE COUPE,** exercez-vous avec le MOTEUR sur la position OFF.
- **AVANT DE COMMENCER LA COUPE,** DEGAGEZ TOUJOURS LA ZONE DE TRAVAIL en enlevant des objets tels que boîtes, bouteilles, cailloux, etc. En effet, si l'appareil frappe ces objets, ils risquent d'être propulsés sur l'utilisateur ou sur les personnes et de leur causer des blessures, ou d'endommager l'appareil. Si un objet est frappé accidentellement, **ARRETEZ IMMEDIATEMENT LE MOTEUR** et examinez l'appareil. Ne faits jamais fonctionner un appareil présentant des défauts ou des dommages.
- **POUR LA COUPE, FAITES TOUJOURS TOURNER LE MOTEUR A GRANDE VITESSE.** Ne laissez pas tourner le moteur à bas régime

**F**

- pour commencer la coupe ou en cours de travail.
- **NE JAMAIS** utiliser l'appareil pour d'autres travaux que pour couper le gazon ou la mauvaise herbe.
- **NE SOULEVEZ JAMAIS LA TÊTE PORTE-FIL** plus haut que le genou tant que l'appareil est en marche.
- **N'UTILISEZ JAMAIS L'APPAREIL** lorsque d'autres personnes ou des animaux se tiennent à proximité immédiate de celui-ci. Maintenez une distance minimale d'au moins 15 mètres entre vous et les personnes ou les animaux lorsque vous **TONDEZ** avec l'appareil.

SI VOUS UTILISEZ L'APPAREIL SUR UNE PENTE, placez-vous en aval (plus bas) de la tête porte-fil. **NE TRAVAILLEZ PAS** sur un terrain en pente s'il existe le moindre risque de glisser ou de perdre l'équilibre.

**AVANCE DU FIL DE COUPE**

**AVERTISSEMENT:** N'utilisez ni de fil de fer, ni de fil de fer plastifié dans la tête porte-fil de cet appareil. Il pourrait en résulter de graves blessures pour l'utilisateur.

Pour faire avancer le fil, faites fonctionner l'appareil à plein régime et «poussez» la tête porte-fil contre le gazon. Le fil est automatiquement libéré. Le coupe-fil du déflecteur coupera automatiquement toute longueur excédentaire (fig. 9A).

**ATTENTION:** enlevez périodiquement, à l'aide d'un tournevis ou d'un outil similaire, l'herbe qui s'enroule, sous le déflecteur, autour de l'axe de transmission pour éviter que celui-ci ne s'échauffe exagérément (fig. 9B).

**TECHNIQUES DE COUPE**

Lorsque votre appareil est correctement équipé de son déflecteur et de sa tête porte-fil, vous pourrez couper les mauvaises herbes et enlever l'herbe trop haute dans les zones difficiles d'accès le long des barrières, des murs, des fondations et autour des arbres. Vous pouvez également vous servir de l'appareil pour tondre la végétation à ras du sol en vue de préparer plus facilement un jardin ou pour nettoyer un périmètre déterminé.

**REMARQUE :** même en prenant tout le soin voulu, la coupe autour des fondations, des murs en brique ou en pierre et sur les chemins empierrés causera une usure supérieure à la normale du fil de coupe.

**COUPER / TONDRER**

Balancer l'appareil d'un côté à l'autre en demi-cercle comme une faux. Ne pas incliner la tête porte-fil pendant ce mouvement. Faites un test pour

déterminer la hauteur de coupe convenable. Maintenez la tête porte-fil à la même hauteur pour obtenir une coupe régulière (fig. 10A).

**COUPE A RAS**

Placer l'appareil droit devant vous, en faisant un léger angle pour que le bas de la tête porte-fil soit au-dessus du niveau du sol et que le contact se fasse au point de coupe correct. Toujours couper en s'éloignant de l'utilisateur. Ne jamais tirer l'appareil vers l'utilisateur.

**COUPE PRES D'UNE BARRIÈRE OU D'UN MUR**

Approchez prudemment l'appareil des grillages, des palissades, des murs en pierre et des fondations, pour couper aussi près que possible sans frapper l'obstacle avec le fil. En effet, ce dernier s'arrache ou s'effiloche au contact des murs en pierre, en briques ou de fondations. Si le fil heurte le grillage, il se rompt.

**COUPE AUTOUR DES ARBRES**

Pour couper autour des arbres, approchez l'appareil prudemment pour éviter de toucher l'écorce. Faites le tour de l'arbre en coupant de gauche à droite. Coupez les herbes avec l'extrémité du fil en inclinant légèrement la tête porte-fil.

**ATTENTION:** soyez extrêmement prudents lorsque vous tondez à ras. Gardez une distance de sécurité de 30 m entre l'utilisateur et les autres personnes ou animaux pendant ce travail.

**TONTE A RAS**

La tonte à ras consiste à enlever toute la végétation jusqu'au sol. Pour faire ce travail, incliner la tête porte-fil d'environ 30° vers la gauche. En ajustant la poignée, vous pourrez mieux contrôler l'appareil pendant cette opération. Ne procédez pas à la tonte à ras s'il existe un risque de projeter des débris qui pourraient blesser l'utilisateur, d'autres personnes, ou causer des dommages matériels (fig. 10B).

**AVERTISSEMENT: NE PAS UTILISER**

**L'APPAREIL COMME BALAI.** Ne pas incliner la tête porte-fil pour enlever des débris des chemins etc. Votre débroussailluse est un outil puissant capable de projeter à 15 mètres et plus de petits cailloux et d'autres objets similaires, pouvant causer des blessures ou des dommages matériels aux voitures, maisons et fenêtres situées à proximité.

**Coupe avec des lames de coupe**

**AVERTISSEMENT :** avant d'actionner cette machine avec une lame de coupe, contrôlez si elle est bien montée correctement. Respectez toutes les



consignes du paragraphe "Consignes de sécurité pour les lames de coupe de sous-bois / d'herbe" contenues dans ce mode d'emploi.

#### COUPE AVEC DES LAMES DE COUPE

Portez toujours une protection des yeux et un habit de protection lorsque vous effectuez une coupe avec la lame de coupe.

Utilisez toujours la ceinture de port pour les travaux avec la lame de coupe.

#### TRAVAUX AVEC LES LAMES DE COUPE POUR MAUVAISES HERBES (comprise dans le volume de livraison, référence: 34.051.63)

##### TONDRE LES MAUVAISES HERBES

Tondre signifie guider la lame de coupe en position horizontale en effectuant des mouvements en arc d'un côté à l'autre. L'effet est très grand pour les mauvaises herbes genre herbe et les petits sous-bois. Cela ne convient pas à la coupe de mauvaises herbes de grande taille et résistantes ni à celle de végétation ligneuse (fig. 11).

**ATTENTION :** n'utilisez aucune lame de coupe pour mauvaises herbes pour couper les broussailles et les jeunes arbres!

##### SCIER

Le BMST 24 SCIER ne convient pas au sciage.

##### BLOCAGE

Une végétation très dense, telle de jeunes arbres ou une broussaille dense, peut bloquer la lame de scie et la faire s'arrêter. Évitez que la lame de coupe ne s'accroche en contrôlant avant la coupe la direction dans laquelle la broussaille se penchera et en effectuant la coupe dans la direction contraire. Lorsque la lame de coupe s'accroche pendant la coupe, mettez immédiatement le moteur hors circuit. Maintenez l'appareil en hauteur pour que la lame de coupe ne saute ni ne se brise pendant que vous poussez le jeune arbre hors de la coupe pour libérer la lame.

##### EVITER UN RETOUR DE CHOC

Lors de l'emploi d'outils de coupe en métal, (lame de coupe pour herbe, couteau à couches épaisses), le risque d'un retour de choc est présent lorsque l'outil tombe sur un obstacle dur (tronc, branche, souche, pierre ou autre du genre). L'appareil est alors catapulté vers l'arrière dans le sens contraire du sens de rotation de l'outil. Ceci peut entraîner une perte contrôlée de l'outil et comporte un risque de blessure pour la personne qui

utilise l'appareil et les personnes alentours !

**N'utilisez pas des outils de coupe en métal à proximité de barrières, de piliers en métal, de pierres de murs ni de fondations.**

La tôle de protection est conçue pour réduire les chocs en retour dans le cas où la lame de coupe rencontrerait des obstacles durs et solides.

Pour couper les fourrages épais, mettez-la en position (A), cf. fig. 12, pour éviter des chocs en retour.

#### ENTRETIEN

##### Fig. 13A

- A BOUTON
- B BOBINE
- C RESSORT
- D ARBRE
- E BOITIER
- F FENTES
- G OEILLET
- H FIL DE COUPE

##### • REMPLACER LE FIL DE COUPE

1. Tourner le bouton (A) dans le sens contraire des aiguilles d'une montre jusqu'à ce qu'il s'enlève (fig. 13A).
2. Enlever la bobine (B) et le ressort (C) de l'arbre (D).
3. Enlever tout restant de fil de coupe (H).
4. Prenez un fil de 2 mm de section et de 4,3 m de longueur, pliez-le en deux parties égales, et placez la boucle centrale dans l'une des fentes du disque diviseur de la bobine (fig. 13B).
5. Enrouler le fil de coupe en tournant dans le sens des aiguilles d'une montre comme le montre l'illustration (fig. 13C), en maintenant la tension, chaque moitié du fil séparée par le disque diviseur de la bobine. Enrouler jusqu'à ce qu'il ne reste plus que deux extrémités de 15 cm.
6. Fixez chaque extrémité du fil de coupe dans une fente (F) sur des côtés opposés de la bobine (fig. 13D).
7. Insérez le ressort (C) sur l'arbre (D). Faites passer chacune des extrémités du fil par un oeillet (G) du boîtier (E) (fig. 13E).
8. Introduisez la bobine dans le boîtier (E) tout en faisant avancer le fil par les oeillets (G). Assurez-vous ensuite que le ressort s'est remis en place dans la bobine (fig. 13E).
9. Une fois que la bobine est en place, pressez celle-ci pour comprimer le ressort. Tirez fortement sur chaque extrémité (H) du fil pour le dégager des fentes (fig. 13F).
10. Continuez à presser sur la bobine jusqu'à ce que vous puissiez engager le bouton sur l'arbre dans

**F**

le sens des aiguilles d'une montre. Serrez le bouton fermement d'une seule main (fig. 13G).

1. Coupez la longueur excédentaire du fil pour laisser environ 13 cm pour réduire la charge du moteur pendant la mise en marche et le réchauffement (fig. 7A).

**FILTRE A AIR**

**ATTENTION:** NE JAMAIS faire fonctionner l'appareil sans filtre à air. Nettoyez le filtre régulièrement. Remplacez-le s'il est endommagé.

**Nettoyage du filtre à air (fig. 14a - 14c)**

1. Desserrez les trois vis (A) avec lesquelles le couvercle de filtre à air est vissé à fond, retirez la pièce-tiroir Choke (B), retirez le couvercle (C) et retirez le filtre (D) de l'entrée d'air.
  2. Lavez le filtre à l'eau et au savon. **N'UTILISEZ PAS D'ESSENCE !**
  3. Séchez le filtre à l'air.
  4. Remettez le filtre en place.
- REMARQUE :** remplacez le filtre s'il est effiloché, déchiré, endommagé ou que vous n'arrivez pas à le nettoyer.

**BOUCHON DU RESERVOIR D'ESSENCE / FILTRE A ESSENCE**

**ATTENTION:** enlevez l'essence de l'appareil et versez-la dans un réservoir approprié avant de commencer cette procédure. Ouvrez le bouchon lentement pour réduire toute pression qui se serait éventuellement formée dans le réservoir d'essence.

**REMARQUE:** Veillez à ce que le trou d'aération soit libre de toute saleté (fig. 15A)

Filtre à essence:

1. Enlevez la conduite d'essence et le filtre (B) du réservoir à l'aide d'un fil d'acier muni d'un crochet (C) ou d'un trombone (fig. 15B).
2. Enlevez-le en tournant (fig. 15C)
3. Remplacez le filtre à essence (D)

**REMARQUE:** ne faites jamais fonctionner l'appareil sans filtre à essence, sinon vous risqueriez d'endommager le moteur!

**REGLAGE DU CARBURATEUR**

Le carburateur a été réglé en usine pour un rendement optimal. Si d'autres réglages s'avéraient nécessaires, veuillez porter votre appareil au centre d'entretien professionnel le plus proche.

**BOUGIE**

1. Distance entre les électrodes = 0,635 mm (Fig. 16)
2. Couple de serrage 12 à 15 Nm. Fixez le

capuchon de la bougie.

**FILTRE ANTI-ETINCELLES**

1. Pour remplacer le filtre anti-étincelles (A) (fig. 18), soulevez-le de sa monture à l'aide d'une pince à mâchoires pointues.
2. Pour placer à son tour le nouveau filtre anti-étincelles, appuyez-le dans sa monture à l'aide d'une pince à mâchoires pointues légèrement ouverte.

**AFFUTER LE COUPE-FIL**

1. Enlever le coupe-fil (E) du déflecteur (F) (fig. 17).
2. Mettre le coupe-fil dans un étau. Affûter à l'aide d'une lime plate, en prenant garde de respecter l'angle de coupe. Toujours limer dans une seule direction.

**RANGER L'APPAREIL**

**ATTENTION:** Si les étapes suivantes ne sont pas observées, du vernis peut se former dans le carburateur, causant des difficultés au démarrage ou des dommages irréparables lors de la remise en fonction.

1. Effectuer toutes les opérations d'entretien recommandées dans le chapitre consacré à l'entretien dans le manuel de l'utilisateur.
2. Nettoyer l'extérieur du moteur, l'assemblage de l'arbre de transmission, le déflecteur et la tête porte-fil.
3. Vider le réservoir d'essence de son contenu.
4. Mettre le moteur en marche une fois que le réservoir est vide.
5. Laisser tourner le moteur à vide jusqu'à l'arrêt pour vider le carburateur de l'essence résiduelle.
6. Laisser le moteur refroidir pendant environ 5 minutes.
7. Enlever la bougie avec une clé à bougie.
8. Verser une cuiller à thé d'huile propre pour moteurs 2-temps dans la chambre de combustion. Tirer la corde de démarrage lentement plusieurs fois pour que l'huile couvre toutes les parties internes. Remettre la bougie en place.
9. Placer l'appareil dans un lieu frais et sec, loin de toute source d'allumage telle qu'un réchaud à mazout, chauffe-eau etc.
10. Transportez et mettez le trimmer en dépôt avec sa lame de coupe installée uniquement lorsqu'il est équipé du dispositif de protection de transport fourni avec la livraison.

**REMETTRE L'APPAREIL EN SERVICE APRES EMMAGASINAGE**

1. Enlever la bougie.
2. Tirer vivement la corde de démarrage pour

**REMETTRE L'APPAREIL EN SERVICE APRES EMMAGASINAGE**

1. Enlever la bougie.
2. Tirer vivement la corde de démarrage pour éliminer l'excédent d'huile de la chambre de combustion.
3. Nettoyer la bougie et régler l'écartement des électrodes ou mettre en place une nouvelle bougie avec un écartement correct des électrodes.
4. Préparer l'appareil pour le service.
5. Remplir le réservoir d'essence avec le mélange approprié d'essence et d'huile, conformément au chapitre sur le carburant et la lubrification du manuel de l'utilisateur.

**DEPISTAGE DES PANNES DU MOTEUR**

PROBLÈME	CAUSE PROBABLE	MESURE À PRENDRE
L'appareil ne démarre pas ou démarre mais ne tourne pas	Non-observation de la séquence de démarrage	Suivre les instructions du manuel de l'utilisateur
	Réglage incorrect du mélange dans le carburateur	Faire régler le carburateur par un centre d'entretien autorisé
	Bougie encrassée	Nettoyer la bougie, régler l'écartement des électrodes ou remplacer la bougie
	Filtre à essence bouché	Remplacer le filtre à essence
L'appareil démarre, mais le moteur n'a pas de puissance	Position incorrecte du levier du choke	Mettre le levier du choke en position RUN
	Pare-étincelles encrassés	Remplacer le pare-étincelles
	Filtre à air encrassé	Enlever le filtre à air, le nettoyer et le remettre en place
Le moteur s'arrête	Réglage incorrect du mélange dans le carburateur	Faire régler le carburateur par un centre d'entretien autorisé
Le moteur n'a pas de puissance en charge	Réglage incorrect du mélange dans le carburateur	Faire régler le carburateur par un centre d'entretien autorisé
Le moteur tourne irrégulièrement	Ecartement erroné des électrodes de la bougie	Nettoyer la bougie, régler l'écartement des électrodes ou remplacer la bougie
Le moteur fume exagérément	Réglage incorrect du mélange dans le carburateur	Faire régler le carburateur par un centre d'entretien autorisé
	Mauvais mélange de carburant	Utiliser le mélange essence-huile approprié (40:1)

**I****CONSIGLI PER LA SICUREZZA  
UTILIZZO MANUTENZIONE****AVVERTENZA • LEGGERE  
ATTENTAMENTE**

Per ragioni di sicurezza, prima di mettere in funzione l'apparecchio, leggere attentamente il presente manuale. La mancata osservanza delle istruzioni in esso contenute potrà causare gravi lesioni personali. Prima di ogni utilizzo dedicate qualche minuto per familiarizzarvi nuovamente con il vostro decespugliatore.

**NORME GENERALI DI SICUREZZA**

Significato dei simboli indicati sul prodotto



Prima di mettere in funzione l'apparecchio leggere le istruzioni per l'uso.



Portate il casco, le cuffie antirumore e gli occhiali protettivi!



Tenete lontane le altre persone dalla zona di pericolo!



Attenzione! Pericolo!



Le frecce indicano la posizione corretta d'impugnatura - che non deve essere modificata!



Attenzione! Superficie molto calda!



L'emissione di rumore rispetta la direttiva 2000/14/CE!



Pericolo a causa di oggetti scagliati all'intorno!



Numero massimo di giri!  
8500 min<sup>-1</sup>



Indossare guanti di protezione.



Indossare stivali in gomma per la protezione da scosse elettriche.

**AVVERTENZA!** Per l'utilizzo di apparecchi con motore a benzina, devono sempre essere osservate le misure di sicurezza di base, comprese quelle seguenti, per limitare il pericolo di lesioni fisiche alle persone e danni all'apparecchio.

Prima di utilizzare l'apparecchio leggere attentamente le presenti istruzioni e conservarle in un luogo sicuro.

Questo apparecchio a motore può essere pericoloso! L'utilizzatore deve assolutamente rispettare quanto indicato nelle istruzioni per l'uso e nelle norme di sicurezza. Prima di utilizzare l'apparecchio leggere attentamente le Istruzioni per l'uso! Familiarizzatevi con il meccanismo di comando e con il corretto utilizzo dell'apparecchio. Consentite l'utilizzo dell'apparecchio solo a persone che abbiano letto le Istruzioni per l'uso, le abbiano comprese e si attengano a esse. Non lasciare mai l'apparecchio alla portata dei bambini.

**⚠ PERICOLO:** non utilizzare mai lame, fili di ferro o altri accessori di forma simile. L'apparecchio è concepito unicamente come decespugliatore a filo. L'impiego di altri accessori o parti aggiuntive aumenta il pericolo di lesioni.



**⚠ AVVERTENZA:** tenere i bambini, le persone e gli animali a una distanza di 15 metri. Spegnere l'apparecchio se oltrepassano il perimetro di sicurezza.

- 1. Indossare abbigliamento da lavoro resistente e aderente**, che consenta una buona protezione, come pantaloni lunghi, calzature da lavoro protettive, guanti resistenti, un casco, una maschera protettiva per il viso o occhiali protettivi per gli occhi e un protettore auricolare.
- 2. Conservare l'apparecchio in un luogo sicuro.** Aprire lentamente il coperchio del serbatoio del carburante, per consentire la fuoriuscita dell'eventuale pressione presente. Per evitare il pericolo d'incendio, prima di avviare l'apparecchio, allontanarlo di almeno 3 metri dal

luogo in cui è stato effettuato il rifornimento di carburante.

3. **Osservare tutte prescrizioni locali o statali per la prevenzione degli incendi.** Assieme all'apparecchio viene fornito un parascintille. Parascintille di ricambio possono essere richiesti al proprio fornitore.
4. Prima di riporto, **spegnere l'apparecchio.**
5. **Tenere sempre l'apparecchio con entrambe le mani.** L'impugnatura deve essere stretta fermamente da pollice e dita.
6. **Assicurarsi che le viti e gli elementi di collegamento siano ben serrati.** Non utilizzare mai l'apparecchio se non è regolato correttamente o non è montato completamente e con cura.
7. **Mantenere l'impugnatura in buono stato** senza la presenza di residui di carburante e olio.
8. **Mantenere la testina portafilo il più vicino possibile al suolo.** Fare attenzione a non colpire con la testina portafilo oggetti di piccole dimensioni. Durante il taglio su un pendio posizionarsi a valle della testina portafilo. Non lavorare MAI su una collina o un pendio se è presente anche solo un rischio minimo di scivolare o di perdere l'equilibrio.
9. **Ispezionare la zona di lavoro per eliminare eventuali detriti** che durante l'operazione di taglio potrebbero essere colpiti e scagliati verso l'esterno.
10. **Tenere qualsiasi parte del corpo e qualsiasi indumento lontano dalla testina portafilo** durante l'avviamento del motore o il funzionamento dello stesso. Prima di avviare il motore, accertarsi che la testina portafilo non possa trovarsi a contatto con ostacoli di qualsiasi genere.
11. **Spegnere il motore** prima di controllare le condizioni del filo.
12. **Conservare l'apparecchio lontano da materiale infiammabile,** come riscaldatori di acqua con motore a benzina, asciugatori o forni con combustione a nafta, riscaldatori portatili ecc.
13. **Pulire regolarmente,** il deflettore, la testina portafilo e il motore da detriti vari accumulati.
14. **L'apparecchio deve essere utilizzato** da persone adulte e correttamente istruite.
15. **Attenetevi sempre alle norme vigenti per la protezione antincendio e alle rispettive disposizioni del paese in cui utilizzate la macchina.** L'utilizzatore è totalmente responsabile per l'impiego della macchina. La vostra macchina è dotata di una griglia per la protezione da scintille. Potete richiedere una griglia di ricambio alla ISC GmbH.

#### MISURE DI SICUREZZA PER IL MANEGGIAMENTO DELLA LAMA DA TAGLIO

1. **SEGUITE TUTTI GLI AVVERTIMENTI** e le istruzioni per il funzionamento e il montaggio della lama da taglio.
2. **La lama da taglio può venir scagliata via di colpo da altri oggetti quando non riesce a tagliarli/ falciarli, causando anche l'amputazione di braccia o gambe.** Le persone che stanno a guardare e gli animali devono essere tenuti lontani dal luogo di lavoro di almeno 15 metri in ogni direzione. Se la macchina dovesse incontrare un corpo estraneo, spegnete subito il motore e fate in modo che la lama da taglio si fermi completamente. Controllate che la lama non abbia subito danni. Sostituite **sempre** la lama quando è piegata o rotta.
3. **LA LAMA DA TAGLIO SCAGLIA LONTANO GLI OGGETTI CON VIOLENZA.** Ciò può causare lesioni alla vista o ferite. Portate protezioni per gli occhi, il viso e le gambe. Prima di utilizzare la lama da taglio togliete sempre gli oggetti dall'area di lavoro. Mantenete sempre una distanza di 15 metri in tutte le direzioni fra voi e altre persone o animali.
4. **Prima di ogni impiego controllate accuratamente che la macchina e i suoi componenti non siano danneggiati.** Non utilizzate la macchina se non tutti gli elementi della lama da taglio sono stati installati correttamente.
5. **LA LAMA DA TAGLIO CONTINUA A RUOTARE QUANDO LA VALVOLA A FARFALLA (leva del gas) È STATA MOLLATA.** Una lama da taglio che ruota per forza d'inerzia può provocare tagli a voi o a terzi. Prima di eseguire qualsiasi lavoro sulla lama da taglio, spegnete il motore e assicuratevi che la lama si sia fermata completamente.
6. **ZONA DI PERICOLO DEL DIAMETRO DI 20 METRI.** Le persone vicine possono subire lesioni fisiche che possono comportare anche la cecità. Mantenete sempre una distanza di 15 metri in tutte le direzioni fra voi e altre persone o animali.

#### COMPORAMENTI DA EVITARE

1. **NON UTILIZZARE MAI TIPI DI CARBURANTE DIVERSI** da quello indicato nel presente manuale. Seguire sempre le istruzioni fornite nella sezione „Combustibile e lubrificazione“ del presente manuale. Non utilizzare benzina non miscelata correttamente con olio per motori a due tempi, poiché ciò potrebbe causare danni

**I**

- irreparabili al motore con la conseguente decadenza della garanzia del produttore.
2. **NON FUMARE** durante il rifornimento di carburante o l'azionamento dell'apparecchio.
  3. **NON UTILIZZARE MAI L'APPARECCHIO SENZA MARMITTA** e relativa protezione installata correttamente.
  4. **NON TOCCARE LA MARMITTA**, né con le mani, né con il corpo. Tenere sempre l'apparecchio con le due mani in modo tale che l'impugnatura sia circondata da pollice e dita.
  5. **NON UTILIZZARE MAI L'APPARECCHIO IN POSIZIONI SCOMODE**, con un equilibrio instabile, con le braccia tese o con una mano sola. Durante l'utilizzo tenere sempre l'apparecchio con entrambe le mani in modo tale che l'impugnatura sia circondata da pollice e dita.
  6. **NON SOLLEVARE LA TESTINA PORTAFILO SOPRA IL LIVELLO DEL SUOLO** mentre l'apparecchio è in funzione. Pericolo di lesioni!
  7. **NON UTILIZZARE L'APPARECCHIO PER SCOPI DIFFERENTI DA QUELLI PREVISTI**, cioè il taglio dell'erba nei prati o nei giardini.
  8. **EVITARE DI UTILIZZARE L'APPARECCHIO PER LUNGO TEMPO SENZA INTERRUZIONE**. Spegnerlo di tanto in tanto.
  9. **L'APPARECCHIO NON DEVE ESSERE UTILIZZATO DA PERSONE SOTTO INFLUSSO DI ALCOOL O DI DROGHE**.
  10. **AZIONARE L'APPARECCHIO CON IL DEFLETTORE INSTALLATO E IN BUONO STATO**.
  11. **NON AGGIUNGERE, RIMUOVERE O MODIFICARE NESSUN COMPONENTE DI QUESTO PRODOTTO**. Ciò potrebbe provocare lesioni alle persone o danni all'apparecchio con la conseguente decadenza della garanzia del produttore.
  12. **NON AZIONARE L'APPARECCHIO IN PROSSIMITÀ DI LIQUIDI INFIAMMABILI**, sia all'interno, sia all'esterno di edifici. Un tale comportamento potrebbe causare un'esplosione e/o un incendio.
  13. **NON UTILIZZATE ALTRE LAME**. Per la vostra sicurezza usate solo accessori ed apparecchi complementari riportati nelle istruzioni per l'uso oppure consigliati o indicati dal produttore della macchina. L'uso di utensili o di accessori diversi da quelli consigliati nelle istruzioni per l'uso o nel catalogo può comportare il rischio di lesioni alla vostra persona.

## DESCRIZIONE DELL'APPARECCHIO

(Fig 1a)

1. TESTINA PORTAFILO
2. FILO DI TAGLIO (34.051.72)
3. DEFLETTORE
4. LAMA PER TAGLIARE L'ERBA (34.051.63)
5. CALOTTA PROTETTIVA
6. LEVA DEL GAS
7. INTERRUTTORE DI ACCENSIONE
8. Interruttore di sicurezza
9. LEVETTA DELL'ARIA
10. Scatola dello starter
11. SERBATOIO CARBURANTE
12. COPERCHIO FILTRO DELL'ARIA
13. MANOPOLA DI AVVIAMENTO
14. PROTEZIONE MARMITTA
15. PULSANTE ARRICCHITORE
16. VITE, DADO E RONDELLE DI FISSAGGIO DEL DEFLETTORE
17. Innesto di accoppiamento
18. TRACCOLLA
19. OCCHIELLO PER LA TRACCOLLA

## DISPOSITIVI DI SICUREZZA

I numeri posti prima delle descrizioni corrispondono ai numeri sulla pagina precedente, affinché il dispositivo di sicurezza possa venire individuato più facilmente.

- 3 / 5 La CALOTTA PROTETTIVA deve essere assolutamente montata per evitare che l'utilizzatore venga ferito da oggetti scagliati all'intorno. La lama incorporata nella calotta protettiva 3 taglia inoltre automaticamente il filo da taglio alla lunghezza ottimale.
- 16 COPRIMARMITTA: Evita che mani, parti del corpo e/o materiale infiammabile entrino in contatto con lo scappamento molto caldo.

**SCHEMA TECNICA**

	<b>BMST 24</b>
Tipo di motore	Cilindro a 2 tempi cromato con raffreddamento ad aria
Cilindrata	24 cm <sup>3</sup>
Potenza	0,8 kW
Peso a secco	7 kg
Capacità di carburante	500 ml
Lunghezza della barra di guida	142 cm
Larghezza di taglio del filo doppio	43 cm
Diametro del filo	2,5 mm
Larghezza di taglio della lama	23 cm
Impugnatura	impugnatura di bicicletta "Bike"
Accensione	elettronica
Candela	TORCH L7 RTC
Trasmissione	Innesto centrifugo

**ISTRUZIONI PER IL MONTAGGIO****• MONTAGGIO DELL'IMPUGNATURA DI BICICLETTA "Bike" (Fig. 1c - 1d)**

1. Per fissare l'impugnatura all'attrezzo avete bisogno dei seguenti elementi del set in dotazione: impugnatura "Bike" (A), supporto (B), graffe (C) e viti (D).
2. Montate il supporto dell'impugnatura (B) sul fusto secondo la direzione della freccia dell'etichetta di avvertenza, inserite le graffe (C) sul manubrio e fissate le 2 viti (D).
3. Inserite l'impugnatura "Bike" (A) sul supporto, inserite le altre graffe (C) al di sopra del manubrio e fissatele con le altre due viti (D).
4. Fissate il cavo collegato all'impugnatura con il serracavi (E).

**• Montaggio della calotta di copertura della lama da taglio (Fig. 2a - 2b)**

1. Svitare l'anello di tenuta del meccanismo (A) dal filetto dell'albero del suo involucro.
2. Inserite la protezione sull'involucro del meccanismo e regolate i fori di fissaggio. Inserite le viti (B) come nella figura e serratele bene.
3. Inserite nuovamente l'anello di tenuta del

meccanismo (A). Fate attenzione che il distanziatore di anelli di tenuta (C) sia posizionato nel modo corretto altrimenti l'anello di tenuta sfregherà contro l'involucro del meccanismo.

**• MONTAGGIO DELLA TESTA DEL FILO (Fig. 3a - 3c)**

1. Inserite l'anello di tenuta del meccanismo (A) e prestate attenzione al corretto posizionamento del distanziatore di anelli di tenuta (B).
2. Inserite il perno a prigioniero (C) e serrate la testa del filo sull'albero. Serrate la testa del filo solo manualmente.

**• Montaggio della calotta di copertura del filo da taglio (Fig. 4A)**

Girate la macchina e montate la calotta di copertura del filo da taglio (A) come nell'illustrazione.

**ATTENZIONE:** La calotta di copertura del filo da taglio deve essere montata affinché il filo da taglio venga tagliato nella lunghezza giusta e l'operatore sia protetto.

1

## • MONTAGGIO DELLA LAMA DA TAGLIO (Fig. 5a - 5d)

**ATTENZIONE:** Non avviate mai la macchina nel caso in cui la lama da taglio sia piegata, rotta o priva di denti. Sostituite subito una lama da taglio danneggiata.

**ATTENZIONE:** Avviate la macchina solo con una lama da taglio quando la calotta di copertura metallica di questa è montata nel modo corretto. Non avviate mai la macchina con una calotta di copertura della lama da taglio difettosa.

**ATTENZIONE:** Non maneggiate e montate mai una lama da taglio senza indossare spessi guanti da lavoro.

1. Per montare una lama da taglio avete bisogno dei seguenti componenti: perno a prigioniero (B), dado di supporto (C), lama da taglio (D), cacciavite (non in dotazione) (E), flangia (F), chiave a tubo (G).
2. Svitare le tre viti (H). Togliete la calotta di copertura del filo da taglio (A). Utilizzate il perno prigioniero per evitare che l'anello di tenuta si giri mentre allontanate la testa del filo (girare IN SENSO ORARIO).
3. Lasciate il perno a prigioniero (B) bloccato.

**ATTENZIONE:** Accertatevi che il foro centrale della lama da taglio sia compatibile con la grandezza dell'asse degli anelli di tenuta.

4. Montate la lama da taglio (D) in modo che i denti siano regolati IN SENSO ORARIO come nell'illustrazione.
5. Montate la flangia (F) in modo che aderisca con il LATO PIATTO alla lama da taglio.

**Attenzione:** Assicuratevi che la lama da taglio sia centrata sull'asse degli anelli di tenuta.

6. Serrate bene il dado (C) mentre girate la chiave a tubo (G) IN SENSO ANTIORARIO. Infine togliete il perno a prigioniero.

## CARBURANTE E LUBRIFICAZIONE

### • CARBURANTE

Utilizzare una miscela di benzina normale senza piombo e olio 40:1 per motori a due tempi. Miscelare rispettando le proporzioni indicate nella Tabella di miscela carburante.

**AVVERTENZA:** Non utilizzare mai benzina pura. Ciò potrebbe causare danni irreparabili al motore con la conseguente decadenza della garanzia del produttore. Non utilizzare mai miscela di carburante conservata per più di 90 giorni.

**AVVERTENZA:** Non utilizzare un olio per motori a due tempi con un rapporto di 100:1. Ciò potrà causare una lubrificazione insufficiente e la conseguente decadenza della garanzia del produttore.

### • MISCELA DEL CARBURANTE

Versare prima l'olio in un recipiente appropriato per carburanti e quindi la benzina affinché quest'ultima possa miscelarsi con l'olio. Per ottenere una buona miscela scuotere il recipiente.

**AVVERTENZA:** in caso di lubrificazione insufficiente la garanzia sul motore decade. La benzina e l'olio devono essere miscelati con un rapporto di 40:1.

### • TABELLA DI MISCELA DEL CARBURANTE BENZINA

	<b>2 tempi,</b>
	<b>benzina/olio 40:1</b>
5 litri	125 ml (cc)
<b>Proporzioni della miscela 40 parti di benzina per 1 parte di olio</b>	
1 ml =	1 cc

### • TCARBURANTI RACCOMANDATI

Alcuni tipi di carburante comuni contengono additivi ricchi di ossigeno come alcool o composti di etere, per consentire il rispetto delle norme antinquinamento. Il motore Talon funziona perfettamente con qualsiasi tipo di benzina per auto, comprese quelle arricchite con ossigeno.

## ISTRUZIONI PER L'USO

### • Tracolla

**ATTENZIONE:** Usate sempre la tracolla mentre lavorate. Applicate la tracolla non appena avete avviato il motore e questo funzioni in folle. Spegnete il motore prima di staccare la tracolla.

1. Mettete la tracolla infilandola sopra la spalla sinistra.
2. Inserite il gancio di chiusura (A) nell'occhiello (B) (Fig. 6A e 6B).
3. Regolate la lunghezza della tracolla in modo che la testa di taglio si muova parallela al terreno. Per regolare al meglio la tracolla fate oscillare l'apparecchio alcune volte senza avviare il motore.





**Nota:** Allontanate la tracolla dall'attrezzo prima di avviare il motore.

#### • AVVIO A FREDDO DEL MOTORE

**ATTENZIONE:** Per ridurre il più possibile la sollecitazione del motore nelle fasi di avviamento e riscaldamento, tagliate il filo da taglio in eccesso riducendolo a 13 cm (Fig. 7A).

1. Posizionate l'interruttore di accensione su "RUN (I)" (Fig. 7B).
2. Fissate la leva del gas; premete verso il basso il commutatore "Lock off" (A). Infine premete contemporaneamente la leva del gas (B) e spingete verso il basso il commutatore di bloccaggio (C). La leva del gas rimane ferma sul massimo (Fig. 7B).
3. La macchina ha una levetta dell'aria con 3 possibili posizioni: CHOKE „↔“, START „↘“ e RUN „↑“. Posizionate la levetta dell'aria su CHOKE „↔“ (Fig. 7I).
4. Per avviare inserite il carburante nel carburatore. Premere il pulsante arricchitore (A) dieci volte (Fig. 7e).
5. Estraete un breve tratto del cordoncino dello starter fino a quando ne percepite la resistenza (ca. 10 cm) (Fig. 7F). Per una forte scintilla di accensione occorre una trazione veloce e scorrevole. Tirate il cordoncino dello starter con forza e rapidità per quattro volte.
6. Posizionate la levetta dell'aria su START „↘“ (Fig. 7h).
7. Tirate altre quattro volte il cordoncino dello starter mentre la leva del gas si trova sul massimo.
8. Quando il motore parte, restate 10 secondi su START „↘“.
9. Posizionate la levetta dell'aria su RUN „↑“ (Fig. 7D).
10. Se il motore non parte ripetete le operazioni dalla 1 alla 8.

**ATTENZIONE:** Se dopo ulteriori tentativi il motore continua a non avviarsi leggete il paragrafo "Soluzioni per problemi al motore".

**NOTA:** tirare sempre la corda di avviamento in linea retta. Se viene tirata ad angolo essa toccherà l'occhiello, con la conseguente usura più rapida della corda stessa. Tenere sempre saldamente l'impugnatura della corda durante l'avvolgimento di quest'ultima. Non lasciare mai che la corda si avvolga da sola quando è completamente estratta. Essa potrebbe sfilarsi o usurarsi e inoltre provocare danni all'impianto di avviamento.

#### • AVVIO A CALDO DEL MOTORE

1. Posizionate l'attrezzo su una superficie piana e dura.
2. Posizionate l'interruttore di accensione su "RUN (I)" (Fig. 7b).
3. Posizionate la levetta dell'aria su START „↘“ (Fig. 7H).
4. Afferrate saldamente la leva del gas e spingetela COMPLETAMENTE a fondo.
5. Tirate velocemente il cordoncino dello starter fino all'avviamento del motore. Non tirate tuttavia più di 6 volte. Tenete premuta A FONDO la leva del gas fino a quando il motore inizia a girare in modo regolare.
6. Posizionate la levetta dell'aria su RUN „↑“ e se il motore non parte ancora tirate altre 5 volte il cordoncino dello starter. In caso il motore continuasse a non avviarsi allora è stato probabilmente riempito troppo di benzina. Aspettate 5 minuti e riprovate con la levetta dell'aria posizionata su RUN „↑“ e la leva del gas premuta sino in fondo.

#### • ARRESTO DEL MOTORE

Rilasciare la leva del gas. Lasciare che il motore torni a girare a vuoto. Spostare l'interruttore su „STOP“ (fig. 7B).

#### ISTRUZIONI PER IL TAGLIO

- **CONSIGLI ADDIZIONALI PER LA SICUREZZA**  
Prima di mettere in funzione l'apparecchio, leggere attentamente ancora una volta TUTTI I CONSIGLI PER LA SICUREZZA contenuti nel presente manuale.

#### ATTENZIONE/PRUDENZA

- **SE NON AVETE PARTICOLARE FAMILIARITÀ CON LE TECNICHE DI TAGLIO**, esercitatevi con il MOTORE in posizione OFF (spento).
- **RIPULIRE SEMPRE LA ZONA DI LAVORO** eliminando oggetti quali lattine, bottiglie, pietre ecc. Infatti, se l'apparecchio verrà a contatto con tali oggetti, questi potrebbero venire scagliati contro l'utilizzatore o le persone presenti provocando gravi lesioni fisiche o danni all'apparecchio stesso. Se un oggetto viene colpito accidentalmente, **SPEGNERE IMMEDIATAMENTE IL MOTORE** e controllare l'apparecchio. Non azionare mai l'apparecchio se presenta parti difettose.
- **FALCIARE O TAGLIARE SEMPRE CON IL MOTORE AL MASSIMO DEI GIRI**. Durante l'avviamento e il taglio non lasciare che i giri del motore scendano al minimo.
- **UTILIZZARE L'APPARECCHIO SOLO PER GLI**

1

SCOPI PREVISTI, cioè per tagliare prati ed erbacce.

- Quando l'apparecchio è in funzione NON SOLLEVARE MAI LA TESTINA PORTAFILO al disopra del ginocchio.
- NON AZIONARE L'APPARECCHIO se nelle vicinanze sono presenti altre persone o animali. Durante il taglio dell'erba mantenere sempre una distanza minima di 15 metri tra di voi e le altre persone o animali presenti. Durante il TAGLIO RASO TERRA mantenere sempre una distanza minima di 30 metri tra di voi e le altre persone o animali presenti.

Durante il taglio su un pendio posizionarsi a valle rispetto alla testina portafilo. Non lavorare MAI su una collina o un pendio se sussiste anche solo un rischio minimo di scivolare o di perdere l'equilibrio.

#### • AVANZAMENTO DEL FILO DI TAGLIO

**AVVERTENZA:** per la testina portafilo non utilizzare filo di ferro o filo di ferro plastificato. Ciò potrebbe causare gravi lesioni all'utilizzatore.

Per far avanzare il nuovo filo, far funzionare il motore a pieno regime e «premere» la testina portafilo contro il prato. In questo modo il filo viene liberato automaticamente e il coltello nel deflettore taglierà il filo in eccesso (fig. 9A).

**ATTENZIONE:** rimuovere periodicamente, con l'aiuto di un cacciavite lo di un attrezzo simile, i residui di erba che si insinuano sotto il deflettore, attorno all'asta, per evitarne il surriscaldamento (fig. 9B). Ciò impedisce all'asta di raffreddarsi correttamente.

#### • TECNICHE DI TAGLIO

Se l'apparecchio è equipaggiato in modo corretto con deflettore e testina portafilo, sarà possibile tagliare erbacce e erba troppo alta in punti di difficile accesso come lungo recinti, muri e fondamenta e attorno agli alberi. L'apparecchio è anche utilizzabile per tagliare a raso terra la vegetazione per il migliore allestimento di un giardino o per ripulire una determinata zona.

**NOTA:** anche facendo molta attenzione durante l'utilizzo, il taglio attorno a fondamenta, a muri in mattoni o pietra provocherà un'usura del filo superiore alla norma.

#### TAGLIO RASO TERRA/FALCIATURA

Far oscillare l'apparecchio da un lato all'altro con un movimento simile a quello di una falce. Non inclinare la testina portafilo durante questo movimento.

Controllare l'altezza di taglio per l'area da tagliare. Tenere la testina portafilo alla stessa altezza in modo tale da ottenere un taglio regolare (fig. 10A).

#### RIFINITURA BASSA

Tenere l'apparecchio leggermente inclinato affinché la parte inferiore della testina portafilo si trovi al disopra del suolo e che il filo tagli all'altezza giusta. Il taglio deve avvenire sempre nella direzione opposta a quella in cui si trova l'utilizzatore. Quest'ultimo non deve mai tirare l'apparecchio verso di sé.

#### TAGLIO LUNGO RECINTI O FONDAMENTA

Avvicinarsi lentamente a recinti grigliati, con picchetti, a muri in pietra e fondamenta, per tagliare vicino ad essi senza rischiare di colpire l'ostacolo con il filo. Se il filo viene a contatto con muri in pietra, mattoni o fondamenta si spezzerà o si sfrangerà. Se il filo colpisce il recinto, si spezzerà.

#### TAGLIO ATTORNO AGLI ALBERI

Per tagliare attorno agli alberi, avvicinare lentamente l'apparecchio affinché la corteccia non venga toccata. Girare attorno all'albero tagliando da sinistra verso destra. Tagliare l'erba con la punta del filo e inclinare leggermente in avanti la testina portafilo.

**AVVERTENZA:** osservare un'estrema prudenza durante il TAGLIO RASO TERRA. Durante questo tipo di operazione mantenere sempre una distanza minima di 30 metri tra di voi e le altre persone o animali presenti.

#### TAGLIO RASO TERRA

Il taglio raso terra consiste nell'eliminare tutta la vegetazione fino al suolo. Per eseguire questa operazione, inclinare la testina portafilo con un angolo di circa 30° verso sinistra. Regolando di conseguenza l'impugnatura sarà possibile controllare al meglio l'apparecchio. Non eseguire l'operazione quando esiste il rischio di scagliare oggetti che potrebbero ferire l'utilizzatore, le persone presenti o provocare danni materiali (fig. 10B).

#### AVVERTENZA: NON UTILIZZARE

**L'APPARECCHIO COME UNA SCOPA! Mai** inclinare la testina portafilo per spazzare via dai sentieri oggetti che intralciano il cammino. Il vostro decespugliatore è uno strumento potente in grado di scagliare qualsiasi oggetto a una distanza di 15 metri e oltre, provocando lesioni fisiche e danni materiali ad auto, abitazioni e finestre situate nelle vicinanze.

#### Tagliare con le lame da taglio

**ATTENZIONE:** Prima di avviare l'attrezzo con una lama da taglio, assicuratevi che sia montata

correttamente. Seguite tutte le indicazioni del capitolo "Norme di sicurezza per lama da taglio per erba e piccole piante" in questo manuale di istruzioni.

#### • TAGLIARE CON LAME DA TAGLIO

Se tagliate con una lama da taglio indossate sempre protezioni per gli occhi e indumenti protettivi. Durante l'impiego della lama da taglio usate sempre la tracolla.

#### • LAVORI CON LAME DA TAGLIO PER ERBACCE (in dotazione, Nr. art. 34.051.63)

##### FALCIARE LE ERBACCE

Falciare significa descrivere un semicerchio con la lama da taglio da destra a sinistra con movimenti orizzontali. È molto efficace nel caso di erbacce e piccoli pezzi di legno. Non è adatto per tagliare erbacce resistenti e di grandi dimensioni o vegetazione legnosa (Fig. 11).

**ATTENZIONE:** Non impiegare lame da taglio per erbacce per tagliare sterpaglie e piccoli alberi!

##### SEGARE

Il BMST 24 non è adatto per segare.

##### BLOCCO

La vegetazione molto spessa, come per es. piccoli alberi o fitte sterpaglie, può bloccare la lama da taglio e fermarne il movimento. Evitate che la lama da taglio si blocchi prevedendo in che direzione si piegheranno le sterpaglie e tagliando così dal lato opposto. Se la lama da taglio si blocca durante l'uso, spegnete immediatamente il motore. Tenete l'attrezzo sollevato affinché la lama da taglio non scatti improvvisamente o si rompa mentre togliete il piccolo albero dal taglio per liberare la lama.

##### EVITARE IL CONTRACCOLPO

Durante l'impiego di utensili da taglio in metallo (lama da taglio per erba, lama per erbacce) si corre il pericolo di contraccolpi quando si incontrano ostacoli fissi (tronco d'albero, ramo, ceppo, pietra o simile). In tal caso l'attrezzo viene spinto nella direzione opposta al movimento dell'utensile. Ciò può portare alla perdita di controllo dell'attrezzo - Pericolo di lesioni per l'utilizzatore e le persone vicine!

**Non utilizzate gli utensili da taglio in metallo nelle vicinanze di recinzioni, paletti di metallo, pietre confinarie o fondamenta.**

La lama di protezione è stata concepita per ridurre i contraccolpi nell'eventualità che la lama di taglio incontri ostacoli duri e fissi. Per tagliare steli spessi mettetela in questa posizione (A) (vedi Fig. 12) per evitare i contraccolpi.

## ISTRUZIONI PER LA MANUTENZIONE

### Fig. 13A

- A. MANOPOLA
- B. BOBINA
- C. MOLLA
- D. ALBERO
- E. SCATOLA
- F. FESSURA
- G. OCCHIELLI
- H. FILO DI TAGLIO

#### • SOSTITUZIONE DEL FILO DI TAGLIO

1. Ruotare la manopola (A) in senso ANTIORARIO, ed estrarla (fig. 13A).
2. Rimuovere la bobina (B) e la molla (C) dall'albero (D).
3. Estrarre il filo di taglio ancora presente (H).
4. Piegare in due parti un filo con diametro di 2 mm e lunghezza 4,3 m. Posizionare la parte centrale in una fessura del disco divisore della bobina (fig. 13B).
5. Avvolgere in senso orario il filo di taglio, mantenendo una certa tensione, come illustrato (fig. 13C), e con ciascuna delle metà del filo separata dal disco divisore della bobina. Avvolgere fino a quando si ottengono due estremità di 15 cm.
6. Fissare ciascuna estremità del filo in una fessura (F) sui lati opposti dell'albero (fig. 13D).
7. Montare la molla (C) sull'albero (D). Far passare ciascuna delle estremità del filo attraverso un occhiello (G) nella scatola (E) (fig. 13E).
8. Introdurre la bobina nella scatola (E) e introdurre contemporaneamente il filo negli occhielli (G). Assicurarsi che la molla sia inserita nella bobina (fig. 13E).
9. Se la bobina si trova in posizione corretta, premerla per comprimere la molla. Tirare con forza ciascuna estremità del filo (H), per sbloccarlo dalle fessure (fig. 13F).
10. Premere ulteriormente sulla bobina fino a quando sarà possibile avvitare la manopola IN SENSO ORARIO sull'albero. Eseguire il serraggio della manopola solo a mano (fig. 13G).
11. Tagliare il filo in eccedenza lasciandone circa 13 cm. Questa operazione consentirà di ridurre il carico sul motore durante l'avviamento e il riscaldamento (fig. 7A).

#### • FILTRO DELL'ARIA

**ATTENZIONE:** non azionare il decespugliatore senza il filtro dell'aria installato. Mantenerlo pulito. Se danneggiato, dovrà essere sostituito.

**I****Pulizia del filtro dell'aria (fig 14a - 14c):**

1. Allentate le 3 viti (A) con le quali è fissato il coperchio del filtro dell'aria, togliete lo scorrevole del choke (B), togliete il coperchio (C) ed estraete il filtro dalla bocca di entrata dell'aria (D).
2. Lavare il filtro con acqua e sapone. **NON UTILIZZARE BENZINA!**
3. Asciugare il filtro all'aria.
4. Rimettere il filtro in posizione.  
NOTA: sostituire il filtro se usurato, lacerato o danneggiato o quando non è più possibile pulirlo.

- **TAPPO DEL SERBATOIO CARBURANTE/FILTRO DEL CARBURANTE**

**ATTENZIONE:** prima di eseguire questa operazione, estrarre il carburante dall'apparecchio e versarlo in un contenitore appropriato. Aprire il tappo lentamente per consentire la riduzione della pressione eventualmente presente nel serbatoio del carburante.

**NOTA:** assicurarsi che nel foro di sfiato sul tappo del serbatoio carburante non sia presente sporcizia (fig. 15A).

**Filtro del carburante:**

1. Rimuovere la tubazione del carburante e il filtro (B) dal serbatoio, mediante un filo in acciaio (C) con gancio o con un fermaglio (fig. 15B).
2. Estrarli ruotandoli (fig. 15C).
3. Sostituire il filtro del carburante (D).

**NOTA:** non azionare il decespugliatore senza il filtro del carburante installato. Ciò potrebbe causare danni del motore.

- **REGOLAZIONE CORRETTA DEL CARBURATORE**

Il carburatore è stato regolato presso lo stabilimento del produttore per un rendimento ottimale. Se fossero necessarie ulteriori regolazioni, portate il vostro apparecchio nel più vicino centro di assistenza.

- **CANDELA**

1. Distanza tra gli elettrodi = 0,635 mm (fig. 16)
2. Coppia di serraggio da 12 a 15 Nm. Collegare il cappuccio della candela.

- **SCHERMATURA CONTRO LE SCINTILLE**

1. Per sostituire la schermatura contro le scintille (A) (Fig. 17) sollevatela con una pinza ad ago dal suo supporto.

2. Per posizionare la nuova schermatura contro le scintille spingetela con una pinza ad ago leggermente aperta nel supporto.2. Per posizionare la nuova schermatura contro le scintille spingetela con una pinza ad ago leggermente aperta nel supporto.

- **AFFILATURA DEL COLTELLO DEL DEFLETTORE**

1. Estrarre il coltello (E) dal deflettore (F) (Fig. 17).
2. Posizionare il coltello in una morsa da banco. Affilare il coltello con una lima piatta facendo attenzione a rispettare l'angolo di taglio. Limare sempre in un'unica direzione.

- **IMMAGAZZINAGGIO DELL'APPARECCHIO**

**AVVERTENZA:** la mancata osservanza dei punti seguenti potrebbe provocare la formazione di vernice nel carburatore rendendo più difficoltoso l'avviamento o causando danni irreparabili.

1. Seguire tutte le indicazioni presenti nella sezione «Istruzioni per la manutenzione» del presente manuale.
2. Pulire la parte esterna del motore, il gruppo dell'albero di trasmissione, il deflettore e la testina portafilo.
3. Svuotare il serbatoio del carburante.
4. Dopo avere svuotato il serbatoio, avviare il motore.
5. Lasciare girare il motore a vuoto fino all'arresto per eliminare dal carburatore il carburante residuo.
6. Lasciare raffreddare il motore (circa 5 minuti).
7. Rimuovere la candela con una chiave per candele.
8. Versare un cucchiaino da tè di olio per motori a due tempi nella camera di combustione. Tirare lentamente, più volte la corda di avviamento, per lubrificare le parti interne. Sostituire la candela.
9. Conservare l'apparecchio in un luogo fresco e asciutto, lontano da fonti di accensione come un bruciatore di nafta, un riscaldatore di acqua, ecc.
10. Trasportate e conservate il decespugliatore con la lama da taglio installata solo con la protezione per il trasporto in dotazione.

• **RIATTIVAZIONE DELL'APPARECCHIO DOPO UN PERIODO D'IMMAGAZZINAGGIO**

1. Rimuovere la candela.
2. Tirare la corda di avviamento velocemente e con forza per eliminare l'olio in eccesso dalla camera di combustione.
3. Pulire la candela e regolare la distanza tra gli elettrodi oppure installare una nuova candela con la distanza tra gli elettrodi corretta.
4. Preparare l'apparecchio per l'utilizzo.
5. Riempire il serbatoio del carburante con la corretta miscela di benzina-olio. Vedere la sezione «Carburante e olio».

**RISOLUZIONE DEI PROBLEMI DEL MOTORE**

PROBLEMA	POSSIBILE CAUSA	MISURA DA ADOTTARE
L'apparecchio non si avvia oppure si avvia ma non funziona.	Procedura di avviamento sbagliata.	Seguire le indicazioni fornite nelle Istruzioni per l'uso.
	Regolazione sbagliata della miscela nel carburatore.	Fare regolare il carburatore da un centro di assistenza autorizzato.
	Candela sporca	Pulire la candela, correggere la distanza tra gli elettrodi o sostituire la candela.
	Filtro del carburante intasato	Sostituire il filtro del carburante.
L'apparecchio si avvia ma il motore non ha sufficiente potenza.	Regolazione sbagliata della I evetta dell'aria. Parascintille sporco Filtro dell'aria sporco	Mettere la leva in posizione RUN. Sostituire il parascintille. Estrarre il filtro, pulirlo e rimetterlo in posizione.
	Regolazione sbagliata della miscela nel carburatore.	Fare regolare il carburatore da un centro di assistenza autorizzato.
Il motore si ferma.	Regolazione sbagliata della miscela nel carburatore.	Fare regolare il carburatore da un centro di assistenza autorizzato.
Il motore non ha spinta durante il funzionamento.		
Il motore funziona in modo irregolare.	Distanza sbagliata tra gli elettrodi sulla candela.	Pulire la candela, correggere la distanza tra gli elettrodi o sostituire la candela.
Il motore fuma in modo eccessivo.	Regolazione sbagliata della miscela nel carburatore.	Fare regolare il carburatore da un centro di assistenza autorizzato.
	Miscela di carburante sbagliata.	Utilizzare la miscela di carburante corretta (proporzione 40:1).

NL

**WAARSCHUWING • GELIEVE TE LEZEN**

Om veiligheidsredenen dient u deze handleiding zeker te lezen voordat u het toestel in gebruik neemt. Niet-naleving van de instructies kan leiden tot zware letsels. Neem daarom de tijd om uw nieuwe trimmer voor elk gebruik eventjes te bestuderen.

**ALGEMENE VEILIGHEIDSLINSTRUCTIES****Betekenis van de pictogrammen aangebracht op het product**

Neem de handleiding door alvorens de machine te bedienen.



Helm, gehoorbeschermer en veiligheidsbril dragen!



Hou derden weg uit de gevarezone!



Let op! Gevaar!



Pijlen duiden de juiste handgrieppositie aan  
- mag niet worden veranderd!



Let op! Warm oppervlak!



Geluidsemisatie beantwoordt aan de richtlijn 2000/14/EC!



Gevaar door wegspringende voorwerpen!



Maximaal toerental!



Draag handschoenen ter bescherming van uw handen.



Draag rubberlaarzen ter bescherming tegen elektrische schok.

**WAARSCHUWING !** Bij gebruik van op benzine draaiende toestellen dienen steeds de fundamentele veiligheidsmaatregelen met inbegrip van de hieronder vermelde te worden genomen om het gevaar van zwaar letsel en / of beschadiging van het toestel te voorkomen.

Neem deze handleiding helemaal door voordat u het toestel in gebruik neemt en bewaar ze goed.

Dit benzinetoestel kan gevaarlijk zijn ! De bediener is gehouden de handleiding van het toestel en de veiligheidsinstructies in acht te nemen. Lees voor gebruik van het toestel de hele handleiding ! Bestudeer grondig het stuurmechanisme en de juiste bediening van het toestel. Laat het toestel enkel door personen gebruiken die de handleiding, de veiligheidsinstructies en de waarschuwingen lezen, begrijpen en in acht nemen. Laat nooit kinderen dit toestel bedienen.

**LET OP :** Geen zeisbladen, geen metaaldraad en geen gelijkaardige voorzieningen gebruiken. Het toestel is enkel gemaakt voor het snijden met een nylondraad. Het gebruik van andere hulpstukken of bijkomende stukken verhoogt het lichamelijk gevaar.



**WAARSCHUWING :** Hou kinderen, omstanders en dieren op een afstand van 15 meter. Zet het toestel onmiddellijk af als ze naderbij komen.

- 1. Draag nauwsluitende sterke werkkleding** die u beschermt zoals lange broek, veilige werkschoenen, sterke werkhandschoenen, veiligheidshelm, gelaatsmasker of en veiligheidsbril ter bescherming van uw ogen en goede oorwatten of een andere gehoorbeschermer tegen geluidsoverlast.
- 2. Bewaar het toestel op een veilige plaats.** Draai het benzinedeksel langzaam open om druk af te laten die zich in de benzinetank heeft opgebouwd. Om brandgevaar te voorkomen verwijderd u zich minstens 3 meter van de bijtankplaats voordat u het toestel start.
- 3. Zet de motor van het toestel af** voordat u het neerzet.
- 4. Hou het toestel steeds met de beide handen vast.** Daarbij moeten duim en vingers de grepen omsluiten.

5. **Let er steeds op dat schroeven en verbindingselementen flink aangehaald zijn.** Bedien het toestel nooit als het niet correct is ingesteld of niet volledig of veilig is gemonteerd.
  6. **Let er steeds op dat de grepen droog en proper zijn** en er geen benzinemengsel aan zit.
  7. **Hou de draadkop zo dicht mogelijk aan de grond.** Pas op dat u met de draadkop geen kleine voorwerpen raakt. Ga bij het snijden op een helling aan de lage kant van de draadkop staan. Snij of trim NOOIT op een heuvel of helling e.d. als u gevaar loopt - al is die nog zo klein - weg te glijden of geen houvast meer te hebben.
  8. **Zoek het te snijden bereik naar voorwerpen** af die tijdens het snijden zouden kunnen worden getroffen of weggeslingerd.
  9. **Hou elk lichaamsdeel en elk kledingstuk verwijderd van de draadkop** wanneer u de motor start of laat draaien. Voor het starten van de motor dient u er zich van te vergewissen dat de draadkop geen hindernis raakt.
  10. **Let de motor** af voordat u de snijhoogte controleert.
  11. **Berg het toestel ver van ontvlambaar materiaal op** zoals heetwatertoestel met benzinemotor, klerendroger of kachel voor vloeibare brandstof, draagbare verwarmingstoestellen enz.
  12. **Let er steeds op** dat zich in de beschermkap, draadkop en motor geen voorwerpen van welke aard dan ook ophopen.
  13. **De bediening van het toestel** moet uitsluitend worden voorbehouden aan verstandige en overeenkomstig geïnstrueerde personen.
  14. **Neem steeds de geldende verordening inzake brandveiligheid en de telkens op nationaal niveau of in de deelstaten van toepassing zijnde verordeningen qua brandpreventie in acht. De gebruiker is verantwoordelijk voor het gebruik van het toestel.** Uw toestel is voorzien van een vonkenvangrooster. Een vervangrooster is bij ISC GmbH verkrijgbaar.
- VEILIGHEIDSMATREGELEN BIJ HET HANTEREN VAN HET SNIJBLAD**
1. **NEEM ALLE WAARSCHUWINGEN** en instructies aangaande het gebruik en de montage van het snijblad in acht.
  2. **Het snijblad kan plotseling van voorwerpen terugkaatsen indien het die niet kan doorsnijden / doormaaien. Dit kan leiden tot amputatie van armen of benen.** Hou kijkers en dieren in alle richtingen minstens 15 m weg van de werkplek. Mocht het toestel een vreemd voorwerp raken, stop dan de motor meteen en breng het snijblad tot stilstand. Controleer het blad op beschadigingen. Vervang het snijblad **altijd**, wanneer het krom gebogen of gescheurd is.
3. **HET SNIJBLAD SLINGERT VOORWERPEN HEVIG WEG.** Dit kan leiden tot blindheid of letsel. Draag een oog-, gezichts- en beenbescherming. Verwijder voorwerpen altijd uit het werkgebied voordat u van het snijblad gebruik maakt. Neem in alle richtingen een afstand van minstens 15 m tussen uzelf en andere personen of dieren in acht.
  4. **Controleer uw toestel en de gemonteerde accessoires zorgvuldig op beschadigingen telkens voordat u het gebruikt.** Gebruik het toestel niet als niet alle snijbladaccessoires naar behoren zijn geïnstalleerd.
  5. **HET SNIJBLAD LOOPT UIT WANNEER U DE REGELKLEP (gasknop) LOSLAAT.** Een uitlopend snijblad kan u of omstanders snijwonden toebrengen. Zet de motor af en vergewis u er zich van dat het snijblad tot stilstand is gekomen voordat u aan het snijblad met de een of andere werkzaamheid begint.
  6. **GEVARENZONE VAN 20 METER DIAMETER.** Omstanders kunnen blindheid of letsel oplopen. Neem in alle richtingen een afstand van minstens 15 m tussen uzelf en andere personen of dieren in acht.
- WAT U NIET MAG DOEN**
1. **GEEN ANDERE BRANDSTOF GEBRUIKEN** dan degene aanbevolen in de handleiding. Neem steeds de instructies in het hoofdstuk „brandstof en olie“ van deze handleiding in acht. Gebruik geen benzine waarbij geen tweetaktmotorolie correct gemengd is. Anders zou de motor een permanente schade kunnen worden berokkend waardoor de garantie van de fabrikant komt te vervallen.
  2. **NIET ROKEN** terwijl u brandstof bijtankt of het toestel bedient.
  3. **BEDIEN HET TOESTEL NIET ZONDER UITLAAT** en correct gemonteerde uitlaatkap.
  4. **NIET AAN DE UITLAAT KOMEN**, noch met de hand, noch met het lichaam. Hou het toestel vast zodat duim en vingers de grepen omsluiten.
  5. **BEDIEN HET TOESTEL NIET MET EEN ONGEMAKKELIJKE HOUDING**, bij ontbrekend evenwicht, met uitgestrekte armen of slechts met één hand. Neem steeds de beide handen om het toestel te bedienen en omsluit daarbij de grepen met duim en vingers.
  6. **DE DRAADKOP NIET BOVEN DE GROND OPHEFFEN** terwijl het toestel draait. Anders is er gevaar voor letsel.
  7. **HET TOESTEL NIET VOOR ANDERE**

**NL**

- DOELEINDEN GEBRUIKEN dan voor het trimmen van gazon of gras.
8. HET TOESTEL NIET VRIJ LANG ONONDERBROKEN GEBRUIKEN. Af en toe laten rusten.
  9. HET TOESTEL NIET BEDIENEN ONDER DE INVLOED VAN ALCOHOL OF DRUGS.
  10. HET TOESTEL ENKEL BEDIENEN ALS DE BESCHERMKAP EN / OF DE BESCHERMINRICHTING GEMONTEERD EN IN GOEDE STAAT IS.
  11. GEEN COMPONENTEN VAN DIT PRODUCT TOEVOEGEN, VERWIJDEREN OF VERANDEREN. Anders zou personen letsel kunnen worden berokkend en / of het toestel kunnen worden beschadigd waardoor de garantie van de fabrikant te vervallen komt.
  12. HET TOESTEL NIET IN DE BUURT VAN ONTVLAMBARE VLOEISTOFFEN OF GASSEN OF IN DE OMTREK ERVAN BEDIENEN, zowel binnen als buiten gebouwen. Anders is er kans voor een ontploffing en / of voor een brand.
  13. GEBRUIK GEEN ANDERE SNIJGEREEDSCHAPPEN. Voor uw eigen veiligheid gebruik enkel accessoires en bijkomende toestellen die vermeld staan in de gebruiksaanwijzing of door de fabrikant worden aanbevolen of opgegeven. Het gebruik van andere inzetgereedschappen of accessoires dan vermeld in de gebruiksaanwijzing of in de catalogus kan voor u een gevaar betekenen persoonlijk verwondingen op te lopen.
4. GRASSNIJBLAD (34.051.63)
  5. BESCHERMKAP
  6. SMOORHENDEL
  7. ONTSTEKINGSVERBREKER
  8. VEILIGHEIDSSCHAKELAAR
  9. CHOKE-HENDEL
  10. STARTERHUIS
  11. BRANDSTOFTANK
  12. LUCHTFILTERDEKSEL
  13. STARTERGRIEP
  14. UITLAATKAP
  15. AANTIPPER
  16. BESCHERMKAPMOER EN -BOUT\*
  17. AANSLUITKOPPELING
  18. SCHOUDERRIEM
  19. OOG VOOR SCHOUDERRIEM

**ATTENTIE ! GEEN ZEISBLADEN** bij deze modellen gebruiken.

#### VEILIGHEIDSVORZORIENINGEN

De hieronder telkens voor de benaming van de componenten staande cijfers komen overeen met de cijfers op de voorafgaande pagina zodat u de veiligheidsvoorziening gemakkelijker kunt terugvinden.

- 3 / 5 BESCHERMKAP moet zeker gemonteerd zijn om verwondingen van de gebruiker door wegspringende voorwerpen te voorkomen. Het in de beschermkap 3 geïntegreerde mes snijdt bovendien de snijdraad automatisch op de optimale lengte.
- 16 UITLAATKAP: voorkomt dat handen, lichaam en / of brandbaar materiaal in aanraking komen met de hete uitlaat.

#### BESCHRIJVING VAN HET TOESTEL (fig. 1a)

1. DRAADKOP
2. SNIJDRAAD (34.051.72)
3. BESCHERMKAP

#### TECHNISCHE GEGEVENS

	BMST 24
Type motor:	luchtgekoelde tweetakt-chroomcilinder
Cilinderinhoud	24 cm <sup>3</sup>
Vermogen:	0,8 kW
Gewicht zonder brandstof	7 kg
Inhoud brandstoftank	500 ml
Geleidesteellengte	142 cm
Snijbreedte dubbele draad	43 cm
Draaddoorsnee	2,5 mm
Snijbreedte snijblad	23 cm
Handvat	"bike" fietshandvat
Ontsteking	elektronisch
Bougie	TORCH L7 RTC
Aandrijving	Centrifugale koppeling



**MONTAGE-INSTRUCTIES****- MONTAGE VAN HET "BIKE"-HANDVAT (fig. 1c – 1d)**

1. U hebt de volgende onderdelen van de uitrustingsset nodig om het handvat aan het toestel vast te maken: "Bike"-handvat (A), houder (B), klem (C) en schroeven (D).
2. Monteer de handvathouder (B) aan de schacht mits inachtneming van de pijlrichting, zie waarschuwingstikker, leg de klem (C) over de stang en maak de beide schroeven (D) vast.
3. Plaats het "bike"-handvat (A) op de houder, monteer de andere klem (C) boven de geleidesteel en maak ze vast met de beide andere schroeven (D).
4. Maak de naar het handvat leidende kabel vast d.m.v. de kabelstrop (E).

**- MONTAGE VAN DE BESCHERMKAP VAN HET SNIJBLAD (fig. 2a - 2b)**

1. Draai de transmissiemanchet (A) los van de schroefdraad op de as van het transmissiehuis.
2. Plaats de kap op het transmissiehuis en breng de bevestigingsgaten in de juiste positie. Steek er de schroeven (B) in zoals getoond in de figuur en haal ze aan.
3. Breng de transmissiemanchet (A) weer aan. Let er wel op dat de manchetafstandhouder (C) correct geplaatst is, anders sleept de manchets tegen het transmissiehuis.

**- MONTAGE VAN DE DRAADKOP (fig. 3a – 3c)**

1. Breng de transmissiemanchet (A) aan en let erop dat de manchetafstandhouder (B) correct gepositioneerd is.
2. Steek er de bevestigingspen (C) in en schroef de draadkop de as op. Haal de draadkop enkel met de hand aan.

**- MONTAGE VAN DE BESCHERMKAP VAN DE SNIJDRAAD (fig. 4A)**

Draai het toestel om en monteer de beschermkap (A) van de snijdraad zoals in de figuur getoond.

**VOORZICHTIG!** De beschermkap van de snijdraad moet verplicht worden gemonteerd om te verzekeren dat de snijdraad correct wordt afgesneden en dat de bedienaar wordt beschermd.

**- MONTAGE VAN HET SNIJBLAD (fig. 5a – 5d)**

**VOORZICHTIG!** Gebruik het toestel nooit als het snijblad krom gebogen is of als tanden afgebroken zijn of ontbreken. Vervang een beschadigd snijblad onverwijld.

**VOORZICHTIG!** Gebruik het toestel enkel met een snijblad, als de metalen snijblad-beschermkap correct is aangebracht. Gebruik het toestel nooit met een defecte beschermkap.

**VOORZICHTIG!** Draag bij het hanteren en monteren van een snijblad steeds stevige werkhandschoenen.

1. U hebt de volgende onderdelen nodig om het snijblad te monteren: bevestigingspen (B), bevestigingsmoer (C), snijblad (D), schroeven-draaier (niet bij de levering begrepen) (E), flens (F), dopsleutel (G).
2. Draai de drie schroeven (H) los. Verwijder de snijdraad-beschermkap (A). Gebruik de bevestigingspen om de manchets tegen te houden terwijl u de draadkop verwijdert (draai MET DE WIJZERS VAN DE KLOK MEE).
3. Laat er de bevestigingspen (B) in zitten.

**WAARSCHUWING: Vergewis u er zich van dat het centergat van het snijblad op de grootte van de manchetas past.**

4. Monteer het snijblad (D) zodat de tanden, zoals afgebeeld, MET DE WIJZERS VAN DE KLOK MEE uitgericht zijn.
5. Breng de flens (F) aan zodat hij met de PLATTE KANT aansluit bij het snijblad. **LET OP!** Vergewis u er zich van dat het snijblad op de manchetas gecentreerd is.
6. Haal de moer (C) goed aan door haar met de dopsleutel (G) TEGEN DE WIJZERS VAN DE KLOK IN te draaien. Verwijder vervolgens de bevestigingspen.

**BRANDSTOF EN OLIE****• BRANDSTOF**

Het meest geschikt is een 40 tot 1 mengsel van normale loodvrije benzine en speciale tweetaktmotorolie. Meng de verhouding overeenkomstig de brandstofmengtabel.

**⚠ WAARSCHUWING:** Laat uw toestel nooit op zuiver benzine draaien. Anders zou de motor een permanente schade kunnen worden berokkend waardoor de garantie van de fabrikant komt te vervallen. Gebruik nooit een brandstofmengsel dat langer dan 90 dagen werd bewaard.

**⚠ WAARSCHUWING:** Gebruik geen tweetaktolie waarvoor een mengverhouding van 100 tot 1 wordt aanbevolen. Wordt door onvoldoende smering een motorschade veroorzaakt, komt de motorgarantie van de fabrikant te vervallen.

**NL****MENGEN VAN DE BRANDSTOF**

Giet tweetakolie in een gepast brandstofvat en pas dan de benzine zodat de bijgegoten benzine zich met de olie kan vermengen. Schud het vat om de beide stoffen goed met elkaar te mengen.

**⚠ WAARSCHUWING :** Bij achterwege gelaten smering komt de motorgarantie te vervallen. Benzine en olie dienen met een verhouding van 40 tot 1 te worden gemengd.

**• BRANDSTOFMENGTABLE**

BENZINE	Speciale tweetakolie
5 liter	125 ml (cc)
Mengmethode	40 delen benzine op 1 deel olie 1 ml = 1 cc

**• AANBEVOLEN BRANDSTOFFEN**

Sommige gebruikelijke soorten benzine worden gemengd met stoffen waaraan zuurstof is toegevoegd zoals alcohol of met ethermengsel om de bepalingen ter preventie van luchtvervuiling te kunnen opvolgen. De motor draait goed op elke benzine voor auto's, met inbegrip van benzine waaraan zuurstof is toegevoegd.

**GEBRUIKSAANWIJZING****• Schouderriem**

**WAARSCHUWING:** Gebruik tijdens het werk altijd de schouderriem. Maak de riem aan het toestel vast zodra u de motor hebt gestart en de motor stationair draait. Zet de motor af voordat u de schouderriem afneemt.

- Schuif de schouderriem over uw linker schouder.
- Haak de sluithaak (A) vast aan het oog (B) (fig. 6a en 6b).
- Pas de lengte van de schouderriem aan zodat de transmissiekop evenwijdig met de grond staat. Teneinde de optimale lengte van de schouderriem te bepalen, maakt u vervolgens enkele slingerbewegingen zonder de motor te starten.

**Aanwijzing:** Verwijder de schouderriem van het toestel alvorens de motor te starten.

**• STARTEN VAN DE KOUDE MOTOR**

**ATTENTIE !** Om de motor tijdens het starten en opwarmen zo weinig mogelijk te belasten snijdt u de overtollige snijdraad op 13 cm terug (fig. 7a).

- Breng de contactschakelaar naar de stand "RUN (I)" (fig. 7b).
- Zet de gasknop vast: druk de "lock off"-schakelaar (A) omlaag. Vervolgens drukt u meteen de gasknop (B) in en schuift u de

arreteerschakelaar (C) naar beneden. De gasknop klikt op vol gas vast (fig. 7b).

- Het toestel is voorzien van een choke die naar 3 standen kan worden gebracht: CHOKE "←", START "↔" en RUN "→". Breng de Choke-hendel naar de stand CHOKE "←" (fig. 7i).
- Spuut brandstof de carburator in om te starten. Druk tien keer op de aantipper (A) (fig. 7e).
- Trek er de starterkoord een kort stukje uit tot u weerstand voelt (ca. 10 cm) (fig. 7f). Om een flinke ontstekingsvonk te krijgen is een snelle ononderbroken trekbeweging van de koord nodig. Haal de startkoord viermaal snel en flink door.
- Breng de choke-hendel naar de stand START "↔" (fig. 7h).
- Haal de startkoord viermaal opnieuw door terwijl de gasknop zich op vol gas bevindt.
- Als de motor aanslaat, blijft u 10 seconden op START "↔".
- Breng de choke naar de stand RUN "→" (fig. 7d).
- Als de motor niet aanslaat, herhaalt u de stappen 1 t/m. 8

**ATTENTIE !** Slaat de motor ook na meerdere pogingen niet aan, lees het hoofdstuk "Fouten verhelpen aan de motor".

**⚠ ATTENTIE!** Haal de startkoord steeds recht door. Wordt de koord met een hoek doorgehaald, ontstaat wrijving aan het oog. Door deze wrijving wordt de koord open geschuurd en de koord verslijt sneller. Hou steeds de startergreep vast wanneer de koord weer naar binnen wordt getrokken. Laat de koord nooit terugspringen vanuit de doorgehaalde toestand. Daardoor zou de koord uitrafelen of doorslijten en zou ook de starterinstallatie worden beschadigd.

**• STARTEN VAN DE WARMER MOTOR**

- Plaats het toestel op een hard effen vlak.
- Breng de contactschakelaar naar de stand "RUN (I)" (fig. 7b).
- Breng de choke naar de START "↔" positie (fig. 7h).
- Pak de gasknop vast en druk er de trekker HELEMAAL door.
- Trek flink en snel aan de starterkoord tot de motor aanslaat. Trek echter niet meer dan zes keer. Hou de gasknop HELEMAAL ingedrukt tot de motor rustig draait.
- Breng de choke naar de stand RUN "→" en haal de starterkoord nog vijf keer door als de motor niet wil aanslaan. Mocht de motor desondanks niet starten, is hij waarschijnlijk vol gepompt met

benzine. Wacht 5 minuten en probeer het dan opnieuw met de choke in de stand RUN " " en bij helemaal ingedrukte gasknop.

#### • AFZETTEN VAN DE MOTOR

Laat de gasknop los. Wacht tot de motor weer stationair draait. Breng de contactschakelaar naar de stand STOP (fig. 7b) blijf hem in deze stand houden tot de motor stopt.

### SNUIJINSTRUCTIES

#### • BIJKOMENDE VEILIGHEIDSMATREGELEN

Neem **ALLE VEILIGHEIDSMATREGELEN** vermeld in deze handleiding opnieuw door voordat u het toestel in gebruik neemt.

#### ⚠ WAARSCHUWING / VOORZICHTIG

1. ALS U NIET VERTROUWD BENT MET DE SNIJPRAKTIJKEN oefent u best de verschillende werkzaamheden zonder dat de motor draait.
2. ONTDOE HET WERKGEBIED STEEDS van voorwerpen zoals blikken, flessen, stenen enz. Worden voorwerpen geraakt, kan zwaar letsel van de bediener of de omstanders het gevolg zijn en kan het toestel worden beschadigd. Wordt een voorwerp per ongeluk geraakt, ZET DE MOTOR DAN ONMIDDELLIJK AF en ga na of het toestel schade heeft opgelopen. Neem het toestel nooit met defecte onderdelen in gebruik.
3. TRIM OF SNIJ STEEDS MET VERHOOGD MOTORTOERENTAL. Laat de motor bij het starten en bij het snijden niet met een laag toerental draaien.
4. GEBRUIK HET TOESTEL NIET VOOR ANDERE DOELEINDEN dan voor het trimmen en snoeien van gras en onkruid.
5. HEF NOOIT DE DRAADKOP tijdens het werk tot boven kniehoogte op.
6. STEL HET TOESTEL NIET IN WERKING als andere personen of als dieren in de onmiddellijke nabijheid verblijven. Neem tijdens het trimmen of snoeien steeds een minimumafstand van 15 meter tussen uzelf en andere personen of dieren in acht. Neem tijdens het „SCHEREN“ met de grastrimmer een afstand van 30 meter tussen uzelf en andere personen en dieren in acht.
7. Ga bij het snijden op een helling aan de lage kant van het snijhulpstuk staan. Snij NOOIT op een heuvel of helling als u gevaar loopt - al is die nog

zo klein - weg te glijden of geen houvast meer te hebben.

#### • SNIJDRAAD BIJREGELLEN

⚠ **WAARSCHUWING:** Gebruik in uw draadkop geen staaldraad of geplastificeerde staaldraad. Dat zou zwaar letsel van de bediener tot gevolg kunnen hebben.

Om nieuwe draad bij te regelen laat u de motor op vol gas draaien en tikt u de draadkop tegen het gras. Daardoor komt automatisch draad vrij en het mes in de beschermkap zal het overtollige stuk draad afsnijden (fig. 9a).

⚠ **VOORZICHTIG !** Verwijder van tijd tot tijd vastgedraaid onkruid onderaan van de geleidesteel om oververhitting van de geleidesteel te voorkomen. Onkruid kan zich inderdaad onder de beschermkap rond de geleidesteel draaien en een vast pakket vormen (fig. 9b). De geleidesteel en de draadspool worden bijgevolg warm. Verwijder het graspakket met behulp van een schroevendraaier of een soortgelijk gereedschap.

#### • VERSCHILLENDE SNIJMETHODES

Als het toestel correct met beschermkap en draadkop gemonteerd is, snijdt het onkruid en hoog gras op moeilijk toegankelijke plaatsen, zoals b.v. langs omheiningen, muren en funderingen alsook rond bomen. Het kan eveneens voor het „scheren“ worden gebruikt om vegetatie dicht op de grond te verwijderen of een bepaald gebied op te schikken voor een betere voorbereiding van een tuin.

⚠ **ATTENTIE !** Zelfs bij zorgvuldig gebruik leidt het snijden langs funderingen, muren van steen of beton enz. tot een verhoogd slijtage van de draad.

#### TRIMMEN / SNOEIEN

Hanteer de trimmer net als een zeis van de ene kant naar de andere. Kantel de draadkop niet tijdens het werk. Controleer het te snijden gebied op de juiste snijhoogte. Hou de draadkop op dezelfde hoogte om een gelijkmatige snijhoogte te verkrijgen (fig. 10a).

#### LAGER TRIMMEN

Hou de trimmer exact voor u lichtjes schuin zodat de onderkant van de draadkop zich boven de grond bevindt en de draad het juiste snijpunt raakt. Snij steeds weg van uzelf. Trek de trimmer nooit naar u toe.

#### SNIJDEN LANGS EEN OMHEINING / FUNDERING

Nader al snijdend langzaam gaasfrasteringen, lattenheiningen, muren van natuursteen en

**NL**

funderingen om er dichtbij te snijden zonder echter met de draad tegen de hindernis te slaan. Komt de draad b.v. met stenen, muren van steen of funderingen in aanraking, slijt hij af of rafelt uit. Slaat de draad tegen afrasteringsgaas, gaat hij breken.

**TRIMMEN ROND BOMEN**

Als u rond bomen trimt, nader langzaam teneinde de draad de schors niet raakt. Ga rond de boom en snij daarbij van links naar rechts.

Nader gras of onkruid met de top van de draad en kantel de draadkop lichtjes naar voren.

**⚠ WAARSCHUWING** : Wees bijzonder voorzichtig bij het „SCHEREN“. Neem bij dergelijke werkzaamheden een afstand van minstens 30 m tussen uzelf en andere personen of dieren in acht.

**SCHEREN**

„Scheren“ betekent het verwijderen van elke vegetatie tot op de grond. Zet de dien einde de draadkop met een hoek van +/- 30 graad naar links schuin. Als u de greep overeenkomstig instelt hebt u bij deze werkzaamheid een betere controle. Pas deze methode echter niet toe als door rondzwierende voorwerpen uzelf of andere personen of eigendom schade zou kunnen worden berokkend (fig. 10b).

**⚠ WAARSCHUWING** : Verwijder met de trimmer geen voorwerpen van voetpaden enz. !

De trimmer is een krachtig gereedschap; steentjes of andere voorwerpen kunnen 15 m en meer worden weggeslingerd en kunnen letsel of beschadigingen van auto's, huizen en vensters veroorzaken.

**Snoeien met snijbladen**

**WAARSCHUWING**: Voordat u deze machine met een snijblad in gebruik neemt dient u te controleren of het snijblad correct gemonteerd is. Neem alle instructies van het hoofdstuk "veiligheidsvoorschriften voor kreupelhout- / grassnijblad" in deze handleiding in acht.

**- SNIJDEN MET SNIJBLADEN**

Draag bij het snijden met een snijblad steeds een oogbescherming en beschermende kleding. Gebruik steeds de draagriem als u met het snijblad werkt.

**- WERKEN MET ONKRUIDSNIJBLADEN (bij de levering begrepen, artikelnr. 34.051.63)**

**MAAIEN VAN ONKRUID**

Maaien betekent dat u het snijblad met een horizontale boogvormige beweging van de ene kant naar de andere leidt. Dit is zeer doeltreffend bij grasachtig onkruid en klein kreupelhout. Het is niet geschikt om groot en taai onkruid of houtige vegetatie te snijden (fig. 11).

**VOORZICHTIG!** Gebruik geen onkruidsnijbladen om er struikgewassen en jonge boompjes mee te snijden.

**ZAGEN**

De BMST 24 is niet geschikt om ermee te zagen.

**VASTKOMEN**

Zeer dikke vegetatie zoals jonge boompjes of dichte struikgewassen kunnen het snijblad blokkeren en tot stilstand brengen. Vermijd dat het snijblad blijft vastzitten door te voorzien naar welke kant het struikgewas zich gaat neigen en snij vanaf de tegengestelde kant.

Mocht het snijblad tijdens het snijden vastkomen, zet dan meteen de motor af.

Hou het toestel hoog om te voorkomen dat het snijblad barst of breekt, terwijl u het jong boompje wegduwt van de snede zodat het snijblad ervan loskomt.

**VERMIJDEN VAN TERUGSTOOT**

Bij het gebruik van metalen snijgereedschappen (grassnijblad, kreupelhoutmes) bestaat gevaar voor terugstoot als het gereedschap een vaste hindernis (boomstam, tak, boomstomp, steen of dergelijks) raakt. Het toestel kaatst daarbij terug tegen de draairichting van het gereedschap. Dit kan leiden tot het verlies van de controle over het gereedschap – lichamelijk gevaar voor gebruiker en omstanders! **Gebruik metalen snijgereedschappen niet in de buurt van omheinigen, metalen palen, grenspalen of funderingen.**

Het beschermblad is ontworpen om terugstoten te verminderen indien het snijblad harde vaste hindernissen raakt. Om dikke stengels te snijden plaatst u die in de positie (A) zoals getoond in fig. 12 om een terugstoot te voorkomen.

**ONDERHOUDSINSTRUCTIES****(Fig. 13A)**

- A. KNOP
- B. SPOEL
- C. VEER
- D. SPIL
- E. HUIS
- F. GROEVEN
- G. OGEN
- H. SNIJDRAAD

- **VERVANGEN VAN DE SNIJDRAAD**

1. Draai de knop (A) tegen de wijzers van de klok in en verwijder hem (fig. 13a).
2. Verwijder de spoel (B) en de veer (C) van de spil (D).
3. Verwijder de nog voorhanden zijnde snijdraad (H).
4. Leg een 4,3 m lang stuk 2 mm snijdraad in het midden samen.  
Plaats de lus in een van de groeven van de draadverdeelplaat (fig. 13b).
5. Wikkel de snijdraad met de wijzers van de klok mee met spanning op zoals getoond in de figuur 13c, waarbij de beide helften gescheiden worden door de draadverdeelplaat. Wikkel op tot op 15 cm vanaf de uiteinden.
6. Maak elk draadeinde in een groef (F) telkens aan de overkant van de spoel vast (fig. 13d).
7. Monteer de veer (C) op de spil (D). Leidt elk draadeinde door een oog (G) in het huis (E) (fig. 13E).
8. Plaats de spoel in het huis (E) en steek tevens de draad door de ogen (G). Vergewis u er zich van dat de veer correct in de spoel zit (fig. 13E).
9. Als de spoel op zijn plaats is, druk op de spoel zodat de veer samengedrukt wordt. Trek flink aan elk draadeinde (H) ten einde de draad uit de groeven los te zetten (fig. 13F).
10. Blijf op de spoel drukken tot de knop met de wijzers van de klok mee op de spil kan worden gedraaid. Haal de knop enkel met de hand aan (fig. 13G).
11. Snij de overtollige draad op ca. 13 cm terug. Daardoor zal de motor bij het starten en opwarmen minder worden belast (fig. 7A).

- **LUCHTFILTER**

**⚠ VOORZICHTIG !** Werk nooit zonder de luchtfilter. Hou hem schoon. Als hij beschadigd is moet hij door een nieuwe filter worden vervangen. Wendt u daarvoor tot de ISC-GmbH.

**Schoonmaken van de luchtfilter: (Fig. 14 a - 14 c)**

1. Maak de 3 schroeven (A) los waarmee het

luchtfilterdeksel is vastgedraaid, verwijder het choke-schuifstuk (B), neem het deksel (C) af en verwijder de filter (D) uit de luchtinlaat.

2. Was de filter in zeepsop schoon. **GEEN BENZINE GEBRUIKEN !**

3. Droog de filter aan de lucht.
4. Zet de filter weer op zijn plaats.

**ATTENTIE !** Vervang de filter als hij versleten, gescheurd of beschadigd is of als u hem niet meer proper krijgt.

- **BENZINDEDEKSEL / BENZINEFILTER**

**⚠ VOORZICHTIG !** Maak de benzinetank leeg en giet de brandstof in een gepaste jerrycan. Draai het deksel van de benzinetank langzaam open zodat de druk die er zich eventueel heeft opgebouwd kan ontsnappen.

**⚠ ATTENTIE !** Vergewis u er zich van dat in de ontluuchtingsopening op het benzinedeksel zich geen voorwerpen bevinden (fig. 15a).

**Benzinefilter :**

1. Hef de benzineleiding en de filter (B) de tank uit. Gebruik te dien einde een staaldraad (C) met een haak of een paperclip (fig. 15b).
2. Trek de benzinefilter met een draai beweging eraf (fig. 15C).
3. Vervang de benzinefilter (D).

**ATTENTIE!** Stel de trimmer nooit zonder benzinefilter in werking. Anders zou de motor schade kunnen oplopen.

- **CORRECTE INSTELLING VAN DE CARBURATOR**

De carburator werd door de fabriek ingesteld voor een optimaal vermogen. Als verdere afstellingen nodig zijn, gelieve uw toestel naar een dichtbij gelegen vakbedrijf voor onderhoud van kleine motoren te brengen of stuur het toestel naar ISC GmbH.

- **BOUGIE**

1. Elektrodenafstand = 0,635 mm (fig. 16)
2. Aanspankoppel 12 tot 15 Nm. Sluit de bougiestekker aan.

- **ONTSTORING**

1. Om de ontstoring (A) (fig. 18) te vervangen, trekt u die uit de houder met behulp van een punttang.
2. Teneinde de nieuwe ontstoring er weer in te plaatsen, drukt u die met een lichtjes geopende punttang de houder in.

**NL**

• **SLIJPEN VAN HET BESCHERMKAPMES**

1. Verwijder het snijmes (E) van de beschermkap (F) (fig. 17).
2. Zet het mes in een bankschroef vast. Slijp het mes met een platte vijl; let er goed op dat u de hoek van de snijkant behoudt. Vijl enkel in één richting.

• **OPBERGEN VAN HET TOESTEL**

**⚠ WAARSCHUWING** : Als de hieronder vermelde punten niet in acht worden genomen kan de membraan van de carburator vastplakken. Na het opbergen kan het starten moeilijker worden of kan er zich een permanente schade voordoen.

1. Neem de instructies in acht vermeld in hoofdstuk „Onderhoudsinstructies“ van deze handleiding.
2. Maak de motor, de geleidesteel, de beschermkap en de draadkop aan de buitenkant schoon.
3. Maak de benzinetank leeg.
4. Als de tank leeg is, start u de motor.
5. Laat de motor stationair draaien tot het toestel stilstaat. Daardoor wordt de brandstof uit de carburator verwijderd.
6. Laat de motor afkoelen (ca. 5 minuten).
7. Verwijder de bougie met behulp van een bougiesleutel.
8. Giet een koffielepel schone tweetaktolie de verbrandingskamer in. Haal de starterkoord meermaals langzaam door om de binnenste delen te oliën. Vervang de bougie.
9. Berg het toestel op een koele, droge plaats op een veilige afstand van elke gevaarbron zoals stookoliebrander, heetwatertoestel enz. op.

• **GEBRUIK NA HET OPBERGEN**

1. Verwijder de bougie.
2. Haal de starterkoord snel en flink door om overtollige olie uit de verbrandingskamer te verwijderen.
3. Maak de bougie schoon en stel de elektrodenafstand af of monteer een nieuwe bougie met de juiste elektrodenafstand.
4. Maak het toestel klaar voor gebruik.
5. Giet het juiste benzine-olie-mengsel de benzinetank in. Zie hoofdstuk „Brandstof en olie“.

## VERHELPEN VAN FOUTEN AAN DE MOTOR

STORING	MOGELIJKE OORZAAK	OPLOSSING
De motor van het toestel slaat niet aan of slaat aan maar blijft niet draaien	Foutieve werkwijze bij het starten	Neem de instructies vermeld in de handleiding in acht
	Foutief carburatormengsel - instelling toestel naar de ISC GmbH.	Laat de carburator door een vakbedrijf afstellen of stuur het
	Bougie vol roet	Maak de bougie schoon, stel de elektrodenafstand correct af of vervang de bougie.
	Benzinefilter verstopt geraakt	Vervang de benzinefilter
De motor van het toestel slaat aan maar heeft weinig vermogen	Foutief ingestelde chokehendel	Breng hem naar de stand RUN
	Vervuilde luchtfilter	Verwijder de filter, maak hem schoon en zet hem terug op zijn plaatst.
	Foutief carburatormengsel - instelling toestel naar de ISC GmbH.	Laat de carburator door een vakbedrijf afstellen of stuur het
De motor slaat af	Foutief carburatormengsel - instelling toestel naar de ISC GmbH.	Laat de carburator door een vakbedrijf afstellen of stuur het
Draait onregelmatig	Foutieve elektrodenafstand aan de bougie	Maak de bougie schoon, stel de elektrodenafstand correct af of vervang de bougie.
Rookt bovenmatig	Foutief carburatormengsel - instelling	Laat de carburator door een vakbedrijf afstellen of stuur het toestel naar de ISC GmbH.
	Foutief brandstofmengsel	Gebruik het juiste brandstofmengsel (verhouding 40 tot 1)

**S****VARNING!****LÄS IGENOM**

Av säkerhetsskäl ska du tvunget läsa igenom denna bruksanvisning innan du använder maskinen. Om du inte följer instruktionerna finns det risk för svåra personskador. Ta därför tid på dig och läs igenom bruksanvisningen innan du använder den nya timmern.

**ALLMÄNNA SÄKERHETSFORESKRIFTER**

Symbolerna som finns på produkten betyder följande



Läs igenom bruksanvisningen innan du använder maskinen.



Bär hjälm, hörselskydd och skyddsglasögon!



Se till att inga andra personer finns i farozonen!



Obs! Fara!



Pilarna visar rätt handgreppsläge - får inte ändras!



Obs! Het yta!



Bulleremissionen motsvarar direktiv 2000/14/EG!



Fara kan uppstå av delar som slungas ut!



Maximalt varvtal



Bär handskar för att skydda händerna.



Ta på gummistövlar som skydd mot elektriska stötar.

**VARNING!** Vid användning av bensindriven utrustning måste alltid grundläggande säkerhetsåtgärder inkl. nedanstående anvisningar följas för att undvika svåra personskador och/eller skador på maskinen.

Läs igen denna bruksanvisning noggrant innan du använder maskinen, och spara på bruksanvisningen för framtida bruk.

Denna bensindrivna maskin kan vara farlig! Användaren är skyldig att följa maskinens bruksanvisning samt gällande säkerhetsföreskrifter. Läs igenom hela bruksanvisningen innan du använder maskinen. Granska styrningsmekanismen noggrant och ta reda på hur maskinen ska användas på rätt sätt. Överlämna endast maskinen till personer som har läst igenom, förstått och följer bruksanvisningen, säkerhetsföreskrifterna och varningarna. Låt aldrig barn använda maskinen.

**⚠ OBS!** Använd inga lieblad, snöre eller liknade föremål. Maskinen är endast avsedd för användning med trimmertråd. Om andra tillbehörs- eller tillsatsdelar höjs risken för personolyckor.



**⚠ VARNING!** Se till att avståndet till personer i närheten, inkl. barn, och djur uppgår till minst 15 meter. Om en person närmar sig måste du genast slå ifrån maskinen.

- Bär åtsittande och kraftiga arbetskläder** som ger tillräckligt skydd, t ex långa byxor, säkra arbetsskor, grova arbetshandskar, en skyddshjälm, en skyddsmask för ansiktet eller skyddsglasögon för att skydda ögonen samt öronvadd eller annat bullerskydd för att skydda mot buller.
- Förvara maskinen på en säker plats.** Öppna bensinlocket sakta så att trycket som har bildats i bensintanken kan tömmas ur. För att undvika risk för brandfara bör du avlägsna dig minst 3 meter från tankningsplatsen innan du slår på maskinen.
- Slå ifrån maskinen** innan du ställer bort den.
- Håll alltid fast maskinen med båda händerna.** Tummarna och fingrarna ska sluta sig runt om handtagen.
- Se till att skruvarna och kopplingsdelarna är hårt åtdragna.** Använd aldrig maskinen om den inte är rätt inställd eller om den inte har satts



- samman komplett eller säkert.
6. **Se till att handtagen är torra och rena** och att de inte har smutsats ned av bensin.
  7. **Håll tråd huvudet så nära marken som möjligt.** Var försiktig så att du inte rör vid små föremål med tråd huvudet. När du trimmar slutningar måste du se till att du står nedanför tråd huvudet. Trimma eller klipp ALDRIG på en backe, en slänt eller liknande om det finns den minsta risk för att du halkar eller tappar balansen.
  8. **Se efter om området du ska trimma innehåller föremål** som kan träffas eller slungas iväg av trimmern.
  9. **Se till att tråd huvudet inte befinner sig i närheten av alla kroppsdelar eller dina kläder** när du startar motorn eller använder maskinen. Innan du startar motorn måste du kontrollera att tråd huvudet inte kommer i närheten av ett hinder.
  10. Slå av motorn innan du kontrollerar snitthöjden.
  11. Förvara maskinen åtskilt från brännbara material, som t ex varmvattenberedare med bensinmotor, torkskåp för kläder eller spisar med oljeeldning, bärbara radiatorer.
  12. Se alltid till att inga föremål ansamlas i skyddskåpan, tråd huvudet eller motorn.
  13. Maskinen får endast användas av personer som känner till maskinen och har instruerats om rätt hantering.
  14. **Beakta alltid gällande brandskyddsförordning samt statliga/regionala bestämmelser för att förebygga bränder. Användaren bär alltid det fulla ansvaret när maskinen är i bruk.** Maskinen är utrustad med ett gnistskyddsgaller. Reservgaller kan beställas från ISC GmbH.

#### SÄKERHETSÅTGÄRDER VID HANTERING AV KNIVEN

1. FÖLJ ALLA VARNINGAR och instruktioner om drift och montering av kniven.
2. **Det finns risk för att kniven ryckartigt slungas iväg av föremål som inte kan skäras igenom av kniven. Detta kan leda till att armar eller ben amputeras.** Se till att åskådare och djur håller sig på minst 15 m avstånd från arbetsplatsen i alla riktningar. Om maskinen stöter på främmande föremål, måste du genast stoppa motorn och vänta tills kniven stannat. Kontrollera om kniven har skadats. Byt **alltid** ut kniven om den är böjd eller har spruckit.
3. **FÖREMÅL SLUNGAS IVÄG KRAFTIGT AV KNIVEN.** Detta kan leda till blindhet eller andra personskador. Bär ögon-, ansikts- och benskydd. Ta alltid bort främmande föremål från arbetsområdet innan du använder maskinen. Se alltid till att ett avstånd på minst 15 meter finns i

alla riktningar mellan dig själv och andra personer eller djur.

4. **Före användning måste du kontrollera om maskinen och dess monterade anordningar är skadade.** Använd endast maskinen om knivens anordningar har installerats korrekt.
5. **KNIVEN BÖRJAR VARVA NER OM STRYPPSPJÄLLET (gasreglage) HAR SLÄPPTS.** Det finns risk för att en kniv som varvar ner förorsakar skårskador på dig eller andra personer i närheten. Innan du gör några som helst arbeten på kniven, slå ifrån motorn och kontrollera att kniven stannat helt.
6. **FAROZON MED 20 METERS DIAMETER.** Det finns risk för att personer i närheten blir blinda eller skadas på annat sätt. Se alltid till att ett avstånd på minst 15 meter finns i alla riktningar mellan dig själv och andra personer eller djur.

#### LÅT BLI FÖLJANDE

1. ANVÄND INGET ANNAT BRÄNSLE än det som rekommenderas i bruksanvisningen. Följ alltid anvisningarna i kapitlet „Bränsle och olja“ i denna bruksanvisning. Använd ingen bensin som har blandats felaktigt med tvätaks-motorolja. I annat fall finns det risk för varaktiga skador på motorn, vilket innebär att garantin slutar att gälla.
2. RÖK EJ medan du tankar eller använder maskinen.
3. ANVÄND ALDRIG MASKINEN UTAN AVGASRÖR eller utan rätt installerat avgasrörsskydd.
4. RÖR INTE VID AVGASRÖRET, varken med händerna eller kroppen. Håll maskinen så att tummarna och fingrarna slutar sig runt handtagen.
5. STÅ BEKVÄMT NÄR DU ANVÄNDER MASKINEN. Se alltid till att du håller balansen och håll inte maskinen med utsträckta armar eller endast med en hand. Håll alltid maskinen med båda händerna och se till att tummarna och fingrarna slutar sig runt handtagen.
6. LYFT INTE TRÅDHUVUDET ÖVER MARKEN medan maskinen är i drift. Det finns risk för personskador.
7. ANVÄND INTE MASKINEN FÖR ANDRA SYFTEN än för trimning av gräsmattor.
8. ANVÄND INTE MASKINEN FÖR LÅNG TID I ETT STRÄCK: Ta maskinen ur drift då och då.
9. ANVÄND INTE MASKINEN OM DU ÄR PÅVERKAD AV ALKOHOL ELLER DROGER.
10. ANVÄND ENDAST MASKINEN OM SKYDDSKÅPAN OCH/ELLER SKYDDSANORDNINGEN HAR INSTALLERATS OCH ÄR I GOTT SKICK.
11. KOMPLETTERA INTE, TA INTE BORT OCH

**S**

- FÖRÄNDRA INTE NÅGRA BESTÄNDSDELAR TILL DENNA PRODUKT. Det finns risk för personskador och/eller skador på maskinen. Garantin slutar då att gälla.
12. ANVÄND INTE MASKINEN I NÄRHETEN AV ELLER RUNT OMKRING BRÄNNBARA VÄTSKOR ELLER GASER, oavsett om detta är inuti eller utanför byggnader. Det finns risk för explosioner och/eller brand.
13. ANVÄND INGA ANDRA SKÄRVERKTYG. För din egen säkerhet ska du endast använda tillbehör och tillsatsutrustning som anges i bruksanvisningen eller som har rekommenderats eller angetts av tillverkaren. Om annan tillsatsutrustning eller tillbehör används än de som anges i bruksanvisningen eller katalogen finns det risk för att du skadas.

**BESKRIVNING AV MASKINEN (bild 1a)**

1. TRÅDHUVUD
2. TRIMMERTRÅD (34.051.72)
3. SKYDDSKÅPA
4. GRÄSKNIV (34.051.63)
5. SKYDDSKÅPA
6. VARVTALSREGLAGE
7. TÄNDNING-SBRYTARE
8. SÄKERHETSBRYTARE
9. CHOKE-VRED
10. START-ENHET
11. BRÄNSLETANK
12. LOCK TILL LUFTFILTER
13. STARTHANDTAG
14. AVGASRÖRSSKYDD
15. FLÖDNINGSKNAPP

**TEKNISKA DATA**

	<b>BMST 24</b>
Motortyp	Luftkyld 2-takts-kromcylinder
Cylindervolym	24 cm <sup>3</sup>
Effekt:	0,8 kW
Vikt utan fyllning	7 kg
Bränslevolym	500 ml
Styrbommens längd	142 cm
Trimningsbredd dubbeltråd	43 cm
Trådens diameter	2,5 mm
Trimningsbredd kniv	23 cm
Handtag	"Bike"-cykelstyre
Tändning	elektronisk
Tändstift	TORCH L7 RTC
Drivning	Centrifugalkoppling

16. SKYDDSKÅPSMUTTER OCH -BULT\*
17. ANSLUTNINGSKOPPLING
18. SKULDERBÄLTE
19. ÖGLA FÖR SKULDERBÄLTE

**KOM IHÅG:** ANVÄND INGA LIEBLAD vid dessa modeller.

**SÄKERHETSANORDNINGAR**

Numren som står framför varje beskrivning motsvarar de nummer som anges på föregående sida, så att det ska vara lättare att lokalisera en viss säkerhetsanordning.

- 3 / 5 SKYDDSKÅPAN måste tvunget ha monterats för att förhindra att användaren skadas av föremål som slungas ut. Kniven som är integrerad i skyddskåpan (3) skär dessutom till trimmertråden till optimal längd.

- 16 AVGASRÖRSSKYDD: Förhindrar att händer, kroppen och/eller brännbart material kommer i beröring med det hela avgasröret.

## MONTERINGSANVISNING

### MONTERA "Bike"-cykelstyre (bild 1c - 1d)

1. För att montera styret på maskinen behövs följande delar från utrustningssetet: "Bike"-styre (A), hållare (B), klamrar (C) och skruvar (D).
2. Montera styrets hållare (B) på skafvet enligt pilarna (se varningsdekal), lägg klammern (C) över bommen och fäst de två skruvarna (D).
3. Sätt in "Bike"-styret (A) på hållaren, montera den andra klämman (C) ovanför styrbommen och fäst med de båda andra skruvarna (D).
4. Fäst kabeln som går till styret med hjälp av buntbandet (E).

### Montera knivens skyddskåpa (bild 2a - 2b)

1. Lossa på drevets manschett (A) från gängorna på växelhushets axel.
2. Lägg skyddet på växelhuset och justera in fästnålen. Sätt in skruvarna (B) enligt bilden och dra sedan åt.
3. Sätt på drevets manschett (A) på nytt. Kontrollera att manschettens avståndshållare (C) är korrekt placerad, eftersom manschettens annars skrapar emot växelhuset.

### MONTERA TRÅDHUVUDET (bild 3a - 3c)

1. Sätt in drevets manschett (A) och kontrollera att manschettens avståndshållare (B) är korrekt placerad.
2. Sätt in fixeringsstiftet (C) och skruva fast tråd huvudet på axeln. Skruva endast på tråd huvudet för hand.

### Montera trimmerträdens skyddskåpa (bild 4a)

Vrid runt maskinen och montera trimmerträdens skyddskåpa (A) enligt bilden

**AKTA!** Trimmerträdens skyddskåpa måste monteras för att garantera att trimmerträden skärs till rätt längd och för att skydda användaren.

### MONTERA KNIVEN (bild 5a - 5d)

**AKTA!** Använd aldrig maskinen om kniven är böjd eller om tänder har böjts eller saknas. Byt genast ut kniven om den är skadad.

**AKTA!** Använd endast maskinen med en kniv om knivens skyddskåpa av metall har monterats korrekt. Maskinen får aldrig användas om skyddskåpan är defekt.

**AKTA!** Bär alltid robusta arbetshandskar när du hanterar och monterar en kniv.

1. Följande delar behövs för att montera kniven: Hållstift (B), fästmutter (C), kniv (D), skruvmejsel (ingår ej) (E), fläns (F), nyckel (G).
2. Lossa på de tre skruvarna (H). Ta bort knivens skyddskåpa (A). Använd hållstiftet för att förhindra att manschettens vrids meden du tar av tråd huvudet (vrid i MEDSOLS RIKTNING).
3. Låt hållstiftet (B) sitta kvar.

**VARNING! Kontrollera att knivens mitthål passar till manschettaxelns storlek.**

4. Montera kniven (D) så att tänderna ligger i MEDSOLS RIKTNING enligt beskrivningen i bilden.
5. Montera flänsen (F) så att den ligger med den PLATTA SIDAN mot kniven.

**Obs!** Kontrollera att kniven ligger centrerat på manschettaxeln.

6. Dra åt muttern (C) genom att vrida nyckeln (G) i MOTSOLS RIKTNING. Ta därefter bort hållstiftet.

## BRÄNSLE OCH OLJA

### • BRÄNSLE

Det bästa bränslet är en blandning av normal blyfri bensin och special-tvåtakts-motorolja i blandningsförhållandet 40:1. Blanda bränslet enligt **Bränsle-blandnings-tabellen**.

**⚠ VARNING!** Kör aldrig maskinen med endast ren bensin. I annat fall finns det risk för varaktiga skador på motorn, vilket innebär att garantin för denna produkt slutar att gälla. Använd aldrig bränsleblandningar som har lagrats längre än 90 dagar.

**⚠ VARNING!** Använd ingen tvåtakts-olja med ett rekommenderat blandningsförhållande på 100:1.

Om motorn skadas pga. otillräcklig smörjning, slutar tillverkarens motorgaranti att gälla.

### • BLANDA BRÄNSLE

Häll tvåtakts-olja i en lämplig bränslebehållare och fyll därefter på bensin så att den tillförda bensinen kan blandas med oljan. Skaka behållaren så att bränslet blandas väl.

**⚠ VARNING!** Motorgarantin slutar att gälla vid utebliven smörjning. Blanda bensin och olja i förhållandet 40:1.

**S****• BRÄNSLE-BLANDNINGSTABELL**

BENSIN	Tvåtakts-specialolja
5 liter	125 ml (cc)
Blandning	40 delar bensin på 1 del Öl 1 ml = 1 cc

**• REKOMMENDERADE BRÄNSLEN**

Vissa vanligt förekommande bensinslag har blandats med syremättade ämnen som t ex alkohol eller eterblandningar för att garantera att kraven på luftens renhetsgrad uppfylls. Motorn fungerar med alla bensinslag som är avsedd för personbilar, inkl. syremättade bensinslag.

**ANVISNINGAR OM DRIFT****Skulderbälte**

**VARNING!** Bär alltid skulderbälte när du använder maskinen. Häng fast skulderbältet på maskinen så snart du har slagit till motorn och motorn kör i tomgång. Slå ifrån motorn innan du tar av skulderbältet.

1. Dra skulderbältet över vänster skuldra.
2. Häng in kroken (A) i ögöan (B) (bild 6a och 6b).
3. Ställ in skulderbältets längd så att drevet löper parallellt med marken. Kontrollera den optimala inställningen av skulderbältets längd genom att svänga maskinen ett par gånger över marken, medan motorn fortfarande är fränslagen.

**Obs!** Ta bort skulderbältet från maskinen innan du slår till motorn.

**STARTA MOTORN I KALLT SKICK**

**KOM IHÅG:** För att belastningen på motorn ska hållas så låg som möjligt under start och uppvärmning, ska du skära av den överflödiga trimmertråden ned till 13 cm längd (bild 7a).

1. Ställ tändningsbrytaren på "RUN (I)" (bild 7b).
2. Håll fast gasreglaget: Tryck ned brytaren "Lock off" (A). Tryck därefter gasreglaget (B) och samtidigt spärren (C) nedåt. Gasreglaget snäpper in på full gas (bild 7b).
3. Maskinen har en choke som kan ställas i tre olika lägen: CHOKE "←", START "↖" och RUN "↑". Ställ choke-reglaget på CHOKE "←" (bild 7i).
4. Spruta in bränsle i förgasaren för att starta motorn. Tryck in flödningsknappen (A) tio gånger (bild 7e).
5. Dra ut startsnöret en aning tills du märker ett motstånd (ca 10 cm) (bild 7f). För att en tillräcklig

tändningsgnista ska uppstå måste du dra snöret snabbt och jämnt. Dra ut startsnöret snabbt och kraftigt sammanlagt fyra gånger.

6. Ställ choke-reglaget på START "↖" (bild 7h).
7. Dra ut startsnöret fyra gånger till medan gasreglaget står på full gas.
8. När motorn har startat måste reglaget stå kvar i läge START "↖" i 10 sekunder.
9. Ställ choke-reglaget på RUN "↑" (bild 7d).
10. Om motorn inte startar måste du upprepa steg 1 till 8.

**KOM IHÅG:** Om motorn inte startar, fast än du har försökt flera gånger, läs igenom kapitlet "Störningsåtgärder på motorn".

**⚠ KOM IHÅG:** Dra alltid startsnöret rakt ut. Om snöret dras ut i vinkel uppstår en friktionsverkan. På grund av denna friktion utsätts snöret för slitage vilket innebär att det slits ned snabbare. Håll alltid i starthandtaget när snöret dras tillbaka in i maskinen. Låt aldrig snöret snärta tillbaka när du har dragit det. Det finns risk för att snöret fransar upp sig eller nöts sönder, och att startenheten skadas.

**STARTA MOTORN I VARMT SKICK**

1. Ställ maskinen på en hård och jämn yta.
2. Ställ tändningsbrytaren på "RUN (I)" (bild 7b).
3. Ställ choke-reglaget på START "↖" (bild 7h).
4. Håll fast i gasreglaget och håll spaken INTRYCKT så långt det går.
5. Dra snabbt i startsnöret tills motorn startar. Dra dock inte mer än sammanlagt sex gånger. Håll gasreglaget INTRYCKT tills motorn kör stabilt.
6. Ställ choke-reglaget på RUN "↑" och dra ytterligare fem gånger med startsnöret om motorn inte startar. Om motorn ändå i startar är den troligen fylld med bensin. Vänta i fem minuter och pröva därefter igen med choke-reglaget på RUN "↑" och gasreglaget intryckt.

**• SLÅ AV MOTORN**

Slå på gasreglaget. Låt motorn köra i tomgångsvarvtalet. Tryck in och håll tändningsbrytaren på STOP (bild 7b) tills motorn stannar.

**ANVISNINGAR OM TRIMNING****• EXTRA SÄKERHETSANORDNINGAR**

Innan du använder maskinen måste du ha läst igenom ALLA SÄKERHETSANVISNINGAR i denna bruksanvisning en gång till.

**VARNING / AKTA**

1. OM DU ÄR OSÄKER PÅ LÄMPLIG TRIMNINGSTEKNIK kan du öva vid olika typer av arbeten medan motorn är fränslagen.
2. HÅLL ALLTID ARBETSOMRÅDET RENT från föremål som t ex burkar, flaskor eller stenar. Om dessa föremål träffas av trimmertråden, finns det risk för att användaren eller andra personer i närheten skadas svårt. Dessutom finns det risk för att maskinen skadas. Om du träffar ett föremål av misstag, MÅSTE DU GENAST STÅNGA AV MOTORN och därefter undersöka maskinen. Använd aldrig maskinen om vissa delar är defekta.
3. TRIMMA ALLTID MED HÖGT MOTORVARVTAL. Låt inte motorn köra med lågt varvtal när du startar upp och trimmar.
4. ANVÄND INTE MASKINEN TILL ANDRA ÄNDAMÅL än till att trimma och klippa gräs och ogräs.
5. LYFT ALDRIG TRÅDHUVUDET över knähöjd medan du använder maskinen.
6. ANVÄND ALDRIG MASKINEN om andra personer eller djur finns direkt i närheten. Se till att avståndet till andra personer och djur uppgår till minst 15 m medan du trimmar eller klipper. Se till att avståndet till andra personer och djur uppgår till minst 30 meter medan du använder trimmern till skärning.
7. När du trimmar slutningar måste du se till att du står nedanför trimningsenheten. Skär ALDRIG på en backe, en slänt eller liknande om det finns den minsta risk för att du halkar eller tappar balansen.

**• MATA FRAM TRIMMERTRÅD**

**⚠ VARNING!** Använd ingen ståltråd eller plastbelagd ståltråd till tråd huvudet i din maskin. Det finns risk att användaren skadas svårt. För att ny tråd ska matas fram, behöver du endast köra motorn med full gas och samtidigt „stöta“ tråd huvudet mot gräsmattan. Därigenom matas ny tråd ut automatiskt och därefter skär kniven i skyddskåpan av överflödigt tråd (bild 9A).

**AKTA!** För att undvika att stängeln överhettas måste du då och då ta bort ogräs som har lindats in. Ogräs lindas runt om stängeln under skyddskåpan (bild 9B). Detta leder till att stängeln och trådspolen blir heta. Ta bort ogräset med en skruvmejsel eller liknande verktyg.

**• OLIKA SKÄRMETODER**

Om maskinen är rätt utrustad med skyddskåpa och tråd huvud, så kan den användas till att trimma bort ogräs och högt gräs vid svåråtkomliga ställen, t ex längs staket, murar och fundament samt runt om träd. Maskinen kan även användas till „skärning“ för att ta bort vegetation som ett förberedande arbete om du vill anlägga en trädgård. Denna metod kan även användas om du vill skära rent på en yta.

**KOM IHÅG:** Även om du använder maskinen försiktigt, innebär trimning längs fundament, sten- eller betongmurar osv. att tråden slits ned snabbare än normalt.

**TRIMMA / KLIPPA**

Pendla med trimmern fram och tillbaka på samma sätt som med en lie. Luta inte på tråd huvudet medan du använder maskinen. Kontrollera gräshöjden på ytan som du skall trimma. Håll tråd huvudet på samma höjd så att du får en jämn snitthöjd (bild 10A).

**TRIMMA PÅ LÅG HÖJD**

Luta trimmern en aning framför dig så att tråd huvudets undersida befinner sig över marken och tråden träffar rätt snittställe. Trimma alltid bort ifrån dig. För inte trimmern mot dig.

**TRIMMA VID STAKET / FUNDAMENT**

Gå långsamt fram med trimmern mot hönsnät, staket av plank, murar av natursten och fundament utan att tråden slår emot hindret. Om tråden slår emot t ex stenar, stenmurar eller fundament, kommer den att slitas ner eller fransa sig. Tråden går av om den slår emot nät.

**TRIMMA VID TRÄD**

När du ska trimma runt omkring träd, måste du närma dig långsamt så att tråden inte slår emot stammen. Gå runt trädet och trimma från vänster till höger. För trädens spets fram till gräset eller ogräset och luta sedan tråd huvudet en aning framåt.

**⚠ VARNING!** Var mycket försiktig vid „skärning“. Se alltid till att ett avstånd på minst 30 meter finns mellan dig själv och andra personer eller djur.

**SKÄRA**

I detta sammanhang står „skärning“ för all slags borttagning av vegetation som växer på marken. Luta tråd huvudet i ungefär 30 graders vinkel åt vänster. Ställ in handtaget till ett lämpligt läge så att du har maskinen under bättre kontroll medan du

**D**

jobbar. Använd inte denna metod om det finns risk för att omkringflygande föremål kan skada dig eller andra personer, eller förorsaka materiella skador (bild 10b).

**⚠ VARNING!** Använd inte trimmern till att ta bort föremål från gångstigar och liknande. Trimmern är en effektiv maskin och små stenar eller andra föremål kan utan vidare slungas iväg 15 meter eller längre. Därigenom finns det risk för personskador och skador på bilar, byggnader och fönster.

**Trimma med knivar**

**VARNING!** Kontrollera att kniven är korrekt monterad innan du använder denna maskin med en kniv. Följ alla instruktioner i kapitlet "Säkerhetsföreskrifter för undervegetations-/gräskniv" som ingår i denna bruksanvisning.

**TRIMMA MED KNIVAR**

Bär alltid ögonskydd och skyddskläder om du skär med en kniv. Använd alltid skulderbältet om du använder maskinen med kniv.

**ARBETA MED OGRÄSKNIVAR (ingår i leveransen, art.-nr. 34.051.63)****TRIMMA BORT OGRÄS**

I detta sammanhang innebär "trimning" att kniven svängs vågrätt från den ena sidan till den andra. Denna metod är mycket effektiv vid gräsartigt ogräs och mindre undervegetation. Tänk dock på att denna metod inte är lämplig för att skära kraftigt ogräs eller vedartad vegetation (bild 11).

**AKTA!** Använd inga ogräsknivar för att trimma bort sly och mindre träd!

**SÄGNING**

BMST 24 är inte avsedd för sägning.

**FASTKLÄMNING**

Mycket tjock vegetation, som t ex unga träd eller tjock sly, kan blockera kniven och leda till att motorn stannar. För att undvika att kniven fastnar, se efter vilket håll slyn lutar mot, och trimma därefter från motsatta sidan.

Slå genast ifrån motorn om kniven har trasslats in vid trimning. Håll maskinen på en konstant höjd så att kniven inte hoppar eller bryts sönder medan du trycker bort de mindre träden för att befria kniven.

**UNDVIK REKYLER**

Vid användning av metallskärverktyg (gräskniv, snärskogskniv) finns det alltid risk för rekyl om

verktyget stöter emot ett fast hinder (trädstammar, gren, stubbar, stenar eller liknande). Maskinen slungas tillbaka i motsatt riktning mot verktygets rotationsriktning. Detta kan leda till att användaren förlorar kontrollen över verktyget. Risk för att användaren eller andra personer i närheten kommer till skada!

**Använd aldrig skärverktyg av metall i närhet av staket, metallstolpar, gränsstenar eller fundament.**

Skyddsbladet är konstruerat på sådant sätt att det ska reducera rekylslag om verktyget slår emot ett hårt och fast hinder. Om tjocka stjälkar ska skäras, positionera dessa i position (A) enligt beskrivningen i bild 12 för att undvika rekyl.

**UNDERHÅLLSFÖRESKRIFTER****Bild 13A**

- A. KORSHANDTAG
- B. SPOLE
- C. FJÄDER
- D. SPINDEL
- E. KÅPA
- F. SPÅR
- G. ÖGLOR
- H. TRIMMERTRÅD

**• BYTA UT TRIMMERTRÅDEN**

1. Vrid korshandtaget (A) i motsols riktning och ta sedan av det (bild 13A).
2. Ta av spolen (B) och fjädern (C) från spindeln (D).
3. Ta bort trimmertråden som finns kvar (H).
4. Lägg samman en 4,3 m lång 2-mm-trimmertråd i mitten. Lägg slingan i ett av spoldelarens spår (bild 13B).
5. Linda upp trimmertråden med spänning i medsols riktning enligt beskrivningen (bild 13C). De båda hälfterna skiljs åt av spoldelaren. Lämna kvar 15 cm tråd vid ändarna.
6. Fäst varje trådände i ett spår (F) på de motsatta sidorna av spolen (bild 13D).
7. Montera fjädern (C) över spindeln (D). För varje trådände genom en ögla (G) i kåpan (E) (bild 13E).
8. Sätt in spolen i kåpan (E) och för samtidigt tråden genom öglorna (G). Kontrollera att fjädern passar in i spolen (bild 13E).
9. När spolen sitter rätt måste du trycka in den, så att fjädern trycks samman. Dra kraftigt i trådänden (H) för att få ut tråden ur spåren (bild 13F).
10. Tryck in spolen på nytt tills du kan skruva på korshandtaget på spindeln igen (medsols

riktning). Dra endast åt korshandtaget för hand (bild 13G).

11. Skär av överflödigt tråd till ca 13 cm längd. Detta sänker belastningen på motorn under uppstart och uppvärmning (bild 7A).

#### • LUFTFILTER

**AKTA!** Använd aldrig maskinen utan luftfilter. Se till att filtret är rent. Om filtret har skadats måste ett nytt filter sättas in. För detta ändamål ska du kontakta ISC-GmbH.

#### Rengöra luftfiltret (bild 14 a - 14c)

1. Lossa på de tre skruvarna (A) som håller fast luftfilterlocket. Ta av choke-skjutreglaget (B) och locket (C), och lyft sedan ut filtret (D) ur luftintaget.
2. Tvätta filtret i en tvålösning. ANVÄND INGEN BENSIN!
3. Torka filtret i luften.
4. Sätt in filtret igen.  
**KOM IHÅG:** Byt ut filtret om det har förbrukats, rivits sönder eller skadats på annat sätt, eller om det inte längre kan rengöras.

#### • BENSINLOCK / BENSINFILTER

**AKTA!** Töm bensintanken och tappa över bränslet till en lämplig behållare. Öppna bensintanken långsamt så att ev. tryck kan släppas ut.

**KOM IHÅG:** Kontrollera att inga föremål befinner sig i ventilationsöppningen (A) på bensinlocket (bild 15A).

#### Bensinfilter:

1. Lyft ut bensinledningen och filtret (B) ur tanken. Använd en ståltråd (C) med en krok eller ett gem (bild 15B).
2. Vrid av bensinfiltret (bild 15C).
3. Byt ut bensinfiltret (D).

**KOM IHÅG:** Använd aldrig trimmern utan bensinfilter. Det finns risk för maskinskadorna.

#### • RÄTT INSTÄLLNING AV FÖRGASAREN

Förgasaren är fabriksinställd på optimal effekt. Om fler inställningar behövs, lämna in din maskin till närmaste serviceställe för småmotorer eller skicka in maskinen till ISC GmbH.

#### • TÄNDSTIFT

1. Elektrodavstånd = 0,635 mm (bild 16)
2. Åtdragningsmoment 12 till 15 Nm. Anslut tändstiftets stickkontakt.

#### • GNISTSKYDD

1. För att byta ut gnistskyddet (A) (bild 18), lyft ut den ur hållaren med hjälp av en spetstång.
2. För att sätta in det nya gnistskyddet, tryck ned det i hållaren medan spetstången är en aning öppen.

#### • SLIPA SKYDDSKÅPANS KNIV

1. Ta av kniven (E) från skyddskåpan (F) (bild 17).
2. Fäst kniven i ett skruvstöd. Slipa kniven med en platt fil och se till att du inte ändrar på knivens snittkant. Fila endast i en riktning.

#### • FÖRVARA MASKINEN

**VARNING!** Om du inte följer nedanstående punkter, finns det risk för att förgasarmembranen klibbar samman. Efter längre tids förvaring finns det risk för att maskinen är svår att starta eller att irreparabla skador har uppstått.

1. Följ alla anvisningar som ges i bruksanvisningens kapitel „Underhållsföreskrifter“.
2. Rengör motorns, stångens, skyddskåpan och tråd huvudets utsida.
3. Töm bensintanken.
4. Starta motorn om tanken är tom.
5. Låt motorn köra i tomgång tills maskinen stannar. Detta innebär att förgasaren töms på bränsle.
6. Låt motorn svalna (ca 5 minuter).
7. Skruva ut tändstiftet med en tändstiftsnyckel.
8. Fyll på en tesked ren tvåtaktsolja i förbränningskammaren. Dra ut startsnöret långsamt flera gånger, så att de inre delarna oljas in ordentligt. Byt ut tändstiftet.
9. Förvara maskinen på en sval och torr plats och på säkert avstånd från alla slags farokällor som t ex oljebrännare, varmvattenberedare och liknande.
10. Om trimmern är utrustad med kniven får den endast transporteras och lagras med det medföljande transportskyddet.

**S**

- **ANVÄNDA MASKINEN EFTER LÄNGRE TIDS FÖRVARING**
1. Ta ut tändstiftet.
  2. Dra ut startsnöret snabbt och kraftigt för att få ut överflödiga olja ur förbränningskammaren.
  3. Rengör tändstiftet och justera in elektrodavståndet, eller sätt i ett nytt tändstoft med rätt elektrodavstånd.
  4. Förbered maskinen för användning.
  5. Fyll bensintanken med rätt bensin-olja-blandning. Se efter i kapitlet „Bränsle och olja“.

**STÖRNINGSÅTGÄRDER PÅ MOTORN**

STÖRNING	MÖJLIG ORSAK	STÖRNINGSÅTGÄRDER
Maskinen startar inte, eller startar men stannar därefter igen	Maskinen har startats felaktigt	Följ anvisningarna i bruksanvisningen.
	Felaktig inställning av förgasarblandningen	Låt en fackman ställa in förgasaren eller skicka in maskinen till ISC GmbH.
	Tändstiftet är sotigt	Rengör tändstiftet, korrigera elektrodavståndet eller byt ut tändstiftet.
	Bensinfiltreret är tilltäppt	Byt ut bensinfiltreret.
Maskinen startar, men motorn är svag.	Choke-reglaget står fel	Ställ på „RUN“.
	Luftfiltreret är smutsigt	Ta bort filtreret, rengör det och sätt sedan in det på nytt.
	Felaktig inställning av förgasarblandningen	Låt en fackman ställa in förgasaren eller skicka in maskinen till ISC GmbH.
Motorn hackar.	Felaktig inställning av förgasarblandningen	Låt en fackman ställa in förgasaren eller skicka in maskinen till ISC GmbH.
Maskinen kör oregelbundet.	Felaktigt elektrodavstånd i tändstiftet	Rengör tändstiftet, korrigera elektrodavståndet eller byt ut tändstiftet.
Maskinen ryker starkt.	Felaktig inställning av förgasarblandningen	Låt en fackman ställa in förgasaren eller skicka in maskinen till ISC GmbH.
	Felaktig bränsleblandning	Beakta rätt blandningsförhållande i bränslet (förhållande 40:1).



**VAROVÁNÍ • PROSÍM PŘEČÍST**

Z bezpečnostních důvodů byste si měli bezpodmínečně tento návod k použití přečíst ještě před tím, než přístroj uvedete do chodu. Pokud není jednáno podle pokynů, může dojít k těžkým zraněním. Před každým použitím proto věnujte několik minut studiu Vaší nové motorové kosy.

**VŠEOBECNÉ BEZPEČNOSTNÍ POKYNY****Význam symbolů umístěných na přístroji**

Přečtěte si návod k použití, než stroj uvedete do chodu.



Nosit přílbu, ochranu sluchu a ochranné brýle!



Třetí osoby nepouštět do oblasti nebezpečí!



Pozor! Nebezpečí!



Šipky ukazují správnou polohu rukojeti - nesmí být měněno!



Pozor! Horký povrch!



Emise hluku odpovídá směrnici 2000/14/EC!



Nebezpečí způsobené vyvrženými díly!



Maximální počet otáček!  
8500 min<sup>-1</sup>



Na ochranu rukou noste ochranné rukavice.



Na ochranu proti úderu elektrickým proudem noste gumové holinky.

**VAROVÁNÍ!** Při použití benzinových přístrojů by se měla vždy dodržovat základní bezpečnostní opatření, včetně dále uvedených, aby se zabránilo nebezpečí těžkých zranění a/nebo poškození přístroje.

Než uvedete přístroj do chodu přečtěte si celý tento návod a dobře si ho uložte.

Tento benzinový přístroj může být nebezpečný! Obsluha musí dodržovat návod k obsluze přístroje a bezpečnostní pokyny. Před použitím přístroje si přečtěte celý návod k použití! Přesně prostudujte mechanismus řízení a správnou obsluhu přístroje. Přístroj nechejte používat pouze osoby, které si přečetly návod k použití, bezpečnostní pokyny a varování, porozuměly jim a budou je dodržovat. Nikdy nenechte tento přístroj obsluhovat dětmi.

**⚠ POZOR:** Nepoužívat žádné nože, žádný drát a podobná zařízení. Přístroj je konstruován pouze pro sekání strunou. Použití jiného příslušenství nebo přidavných zařízení zvyšuje nebezpečí zranění.



**⚠ VAROVÁNÍ:** Děti, okolostojící osoby a zvířata nepouštějte do vzdálenosti menší než 15 metrů. V případě přiblížení přístroj neprodleně vypněte.

- Noste přiléhavé, solidní pracovní oblečení,** které poskytuje ochranu, jako např. dlouhé kalhoty, bezpečnou pracovní obuv, pracovní rukavice, ochrannou přílbu, ochranný obličejový štít nebo ochranné brýle na ochranu zraku a dobrou vatu do uší, nebo ochranu sluchu proti hluku.
- Uložte přístroj na bezpečném místě.** Víčko palivové nádrže otvóřte pomalu, aby mohl uniknout vzniklý tlak, který se v palivové nádrži vytvořil. Aby se předešlo požáru, popojděte minimálně 3 metry od místa plnění, než přístroj nastartujete.
- Přístroj vypněte,** než ho odstavíte.
- Držte přístroj stále pevně oběma rukama.** Přitom by měly palec a prsty pevně obepínat rukojeti.
- Dbejte na to, aby byly šrouby a spojovací prvky pevně utaženy.** Nepoužívejte přístroj pokud není správně seřízen nebo není úplně nebo bezpečně sestaven.
- Dbejte na to, aby byly rukojeti suché a čisté** a aby na nich nelpěly zbytky palivové směsi.
- Držte strunovou hlavu tak blízko u země, jak jen to je možné.** Dbejte na to, abyste se

**CZ**

- strunovou hlavou nedotkli žádných malých předmětů. Při sekání ve svahu se postavte pod strunovou hlavu. NIKDY na kopečku nebo ve svahu a podobně nesekat nebo nevyžínat, pokud existuje i malé nebezpečí uklouznutí nebo ztráty rovnováhy.
- Oblast sekání prohlédněte, zda se v ní nevyskytují předměty**, které by během sekání mohly být zachyceny a vymrštěny.
  - Nepřibližujte žádnou část těla a žádnou část oděvu k strunové hlavě**, pokud spustíte motor nebo ho necháte běžet. Než motor nastartujete ubezpečte se, že strunová hlava nepřichází do styku s žádnou překážkou.
  - Motor odstavte, než přezkontrolujete výšku sekání.
  - Přístroj skladuje z dosahu zápalných materiálů**, jako ohřívače vody s benzinovými motory, sušičky nebo naftová kamna, přenosná topidla atd.
  - Stále dbejte na to**, aby se v ochranném krytu, strunové hlavě a motoru neshromáždily žádné předměty atd.
  - Obsluha přístroje** by měla být vyhrzena výhradně rozumným a příslušně instruovaným osobám.
  - Stále dodržujte platný požární řád a příslušná zemská/spolková nařízení na ochranu proti požáru. Uživatel je zodpovědný za používání přístroje. Váš přístroj je vybaven ochrannou protijiskrovou mřížkou. Náhradní mřížku obdržíte u ISC GmbH.

#### BEZPEČNOSTNÍ OPATŘENÍ PŘI MANIPULACI S ŘEZNÝM KOTOUČEM

- DODRŽUJTE VŠECHNA VAROVÁNÍ a pokyny k provozu a montáži řezného kotouče.
- Řezný kotouč může být nárazově předměty vymrštěn, pokud je nemůže přerážnout /přeseknout. Toto může vést k amputaci rukou nebo nohou. Udržujte osoby a zvířata ve vzdálenosti min. 15 m ve všech směrech od místa práce. Pokud přístroj narazí na cizí tělesa, vypněte ihned motor a řezný kotouč zastavte. Přezkontrolujte řezný kotouč, zda nevykazuje škody. Řezný kotouč vyměňte vždy, když je ohnutý nebo má trhliny.
- ŘEZNÝ KOTOUČ PŘEDMĚTY PRUDCE VYMRŠTÍ**. Toto může způsobit oslepnutí nebo poranění. Noste ochranu zraku, obličej a nohou. Vždy odstraňte předměty z pracovní oblasti, než řezný kotouč nasadíte. Udržujte ve všech směrech mezi sebou a jinými osobami a zvířaty vzdálenost 15 m.
- Před každým použitím pečlivě přístroj a přidavná

zařízení kontrolujte, zda nejsou poškozena. Přístroj nepoužívejte, pokud nejsou všechna přidavná zařízení řezného kotouče řádně instalována.

- ŘEZNÝ KOTOUČ DOBĚHNE, POKUD JE ŠKRTICÍ KLAPKA (páčka plynu) PUŠTĚNA.** Dobíhající řezný kotouč Vám může popřípadě způsobit řezné rány. Než začnete na řezném kotouči provádět nějaké práce, odstavte motor a ubezpečte se, zda se řezný kotouč zastavil.
- OBLAST NEBEZPEČÍ O PRŮMĚRU 20 METRŮ.** Okolostojící mohou oslepnout nebo být zraněni. Udržujte ve všech směrech mezi sebou a jinými osobami a zvířaty vzdálenost 15 m.

#### ČEHO JE TŘEBA SE VYVAROVAT

- NEPOUŽÍVAT ŽÁDNÉ JINÉ PALIVO**, než je doporučeno v návodu k použití. Vždy dodržujte pokyny odstavce „Palivo a olej“ tohoto návodu. Nepoužívejte benzin, který nebyl správně smíšen s olejem pro dvoudobé motory. Jinak existuje nebezpečí trvalého poškození motoru, čímž zaniká záruka výrobce.
- NEKOUŘIT** během doplňování paliva nebo používání přístroje.
- NEPOUŽÍVEJTE PŘÍSTROJ BEZ VÝFUKU** a správně instalované ochrany výfuku.
- NEDOTÝKAT SE VÝFUKU**, ani rukama, ani tělem. Držte přístroj tak, aby palec a prsty objímaly rukojeť.
- PŘÍSTROJ NEOBSLUHOVAT V NEPOHODLNÉ POLOZE**, při nedostatečné rovnováze, s nataženými rukama nebo pouze jednou rukou. K obsluze použijte vždy obě ruce a rukojeť přitom objímejte palcem a prsty.
- STRUNOVOU HLAVU NEZDVIHAT NAD ZEM**, pokud je přístroj v provozu. Jinak může dojít ke zraněním.
- PŘÍSTROJ NEPOUŽÍVAT NA JINÉ ÚČELY**, než na sekání trávy.
- PŘÍSTROJ NEPOUŽÍVAT DELŠÍ DOBU**. Čas od času udělat přestávku.
- PŘÍSTROJ NEPOUŽÍVAT POD VLIVEM ALKOHOLU NEBO DROG**.
- PŘÍSTROJ POUŽÍVAT POUZE TEHDY, POKUD JE OCHRANNÝ KRYT A/NEBO OCHRANNÉ ZARÍZENÍ INSTALOVÁNO A V DOBRÉM STAVU**.
- ŽÁDNÉ SOUČÁSTI VÝROBKU NEPŘIDÁVAT, NEODSTRAŇOVAT NEBO MĚNIT**. Jinak může dojít ke zraněním osob a/nebo poškozením přístroje, čímž zaniká záruka výrobce.
- PŘÍSTROJ NEPOUŽÍVAT V BLÍZKOSTI ZÁPALNÝCH KAPALIN NEBO PLYNŮ NEBO OKOLO NICH**, ať je to uvnitř nebo vně budov. Jinak by mohlo dojít k explozi a/nebo požáru.
- NEPOUŽÍVEJTE ŽÁDNÉ JINÉ ŘEZNÉ**

**NÁSTROJE.** Ke své vlastní bezpečnosti používejte pouze příslušenství a přídavné nástroje udané v návodu k použití nebo které byly výrobcem doporučeny nebo udány. Použití jiných, než v návodu k použití nebo v katalogu doporučených nástrojů nebo příslušenství může pro Vás znamenat osobní nebezpečí úrazu.

**POZOR:** U tohoto modelu nepoužívat ŽÁDNÉ NOŽE.

#### BEZPEČNOSTNÍ ZAŘÍZENÍ

Číslice následujícího popisu odpovídají číslicím na předcházející stránce, abyste bezpečnostní funkce mohli lehce najít.

#### POPIS PŘÍSTROJE (OBR. 1A)

1. STRUNOVÁ HLAVA
2. STRUNA (34.051.72)
3. OCHRANNÝ KRYT
4. ŘEZNÝ KOTOUČ NA TRÁVU (34.051.63)
5. OCHRANNÝ KRYT
6. PÁČKA ŠKRTICÍ KLAPKY
7. VYPÍNAČ ZAPALOVÁNÍ
8. BEZPEČNOSTNÍ SPÍNAČ
9. PÁČKA SYTIČE
10. KRYT STARTÉRU
11. PALIVOVÁ NÁDRŽ
12. VÍČKO VZDUCHOVÉHO FILTRU
13. RUKOJET STARTÉRU
14. OCHRANA VÝFUKU
15. PÁČKA ČERPÁNÍ
16. MATICE A ČEP OCHRANNÉHO KRYTU\*
17. PŘIPOJOVACÍ SPOJKA
18. POPRUH NA NOŠENÍ PŘES RAMENO
19. ÚCHYT PRO POPRUH NA NOŠENÍ PŘES RAMENO

3 / 5 OCHRANNÝ KRYT musí být bezpodmínečně namontován, aby se zabránilo zranění obsluhy vymrštěnými předměty. Kromě toho řěže v ochranném krytu 3 integrovaný nůž strunu automaticky na optimální délku.

16 OCHRANA VÝFUKU: Zabraňuje, aby se ruce, tělo a/nebo hořlavý materiál dostaly do styku s horkým výfukem.

#### TECHNICKÉ ÚDAJE

	BMST 24
Typ motoru	vzduchem chlazený 2dobý válec potažený tvrdochromem
Obsah válců	24 cm <sup>3</sup>
Výkon:	0,8 kW
Suchá hmotnost	7 kg
Kapacita palivové nádrže	500 ml
Délka vodící rukojeti	142 cm
Šířka záběru dvojitá struna	43 cm
Průměr struny	2,5 mm
Šířka záběru kotouč	23 cm
Rukojet	rukojet "Bike"
Zapalování	elektronické
Zapalovací svíčka	TORCH L7 RTC
Pohon	odstředivá spojka

**CZ****MONTÁŽNÍ NÁVOD****MONTÁŽ RUKOJETI "Bike" (Obr. 1c - 1d)**

1. K upevnění rukojeti na přístroj potřebujete následující díly ze sady vybavení: rukojeť "Bike" (A), držák (B), svorku (C) a šrouby (D).
2. Namontujte držák rukojeti (B) na stopce příslušně podle směru šipky, viz nálepka s varovnými pokyny, položte svorku (C) přes násadu a upevněte 2 šrouby (D).
3. Nasadte rukojeť "Bike" (A) na držák, namontujte další svorku (C) nad vodící násadu a upevněte pomocí obou druhých šroubů (D).
4. K rukojeti vedoucí vedení upevněte kabelovou svorkou (E).

**Montáž ochranného krytu řezného kotouče (Obr. 2a - 2b)**

1. Uvolněte manžetu převodovky (A) ze závitů hřídele převodovky.
2. Položte ochranu na skříň převodovky a vyrovnejte upevňovací otvory. Nasad'te šrouby (B) jako no obrázku pevně je utáhněte.
3. Nasad'te zpět manžetu převodovky (A). Dbejte na to, aby byla rozpěrka manžety (C) správně umístěna, jinak se tře manžeta o skříň převodovky.

**MONTÁŽ STRUNOVÉ HLAVY (Obr. 3a - 3c)**

1. Nasad'te manžetu převodovky (A), a dbejte na to, aby byla rozpěrka manžety (B) správně umístěna.
2. Nasad'te bezpečnostní kolík (C) a našroubujte strunovou hlavu na hřídel. Utáhněte strunovou hlavu pouze rukou.

**Montáž ochranného krytu struny (Obr. 4A)**

Přístroj otočte a podle obrázku namontujte ochranný kryt struny (A).

**POZOR:** Ochranný kryt struny musí být namontován, aby mohla být struna správně uřezávána a obsluha chráněna.

**MONTÁŽ ŘEZNÉHO KOTOUČE (Obr. 5a - 5d)**

**POZOR:** Nikdy přístroj nepoužívejte, pokud je kotouč ohnut nebo má chybějící nebo ulomené zuby. Poškozený kotouč neprodleně vyměňte.

**POZOR:** Používejte přístroj s řezným kotoučem pouze tehdy, když je kovový ochranný kryt správně namontován. Nikdy přístroj nepoužívejte s defektním ochranným krytem řezného kotouče .

**POZOR:** Při manipulaci s řezným kotoučem a při jeho montáži noste vždy solidní pracovní rukavice.

1. K montáži kotouče potřebujete následující díly: bezpečnostní kolík (B), bezpečnostní matici (C), nůž (D), šroubovák (není v rozsahu dodávky) (E), přírubu (F), nástrčný klíč (G).
2. Povolte tři šrouby (H). Odstraňte ochranný kryt struny (A). Během odstraňování strunové hlavy (otáčet VE SMĚRU HODINOVÝCH RUCÍČEK) použijte bezpečnostní kolík, aby se zabránilo otáčení manžety.
3. Nechejte bezpečnostní kolík (B) zastrčený.

**VAROVÁNÍ:** Ubezpečte se, zda se střední otvor řezného kotouče hodí na velikost osy manžety.

4. Namontujte řezný kotouč (D) tak, aby byly zuby vyrovnány jako na obrázku VE SMĚRU HODINOVÝCH RUCÍČEK.
5. Namontujte přírubu (F) tak, aby přiléhala PLOCHOU STRANOU na řezný kotouč.

**Pozor:** Ubezpečte se, zda je řezný kotouč na ose manžety vystředěn.

6. Utáhněte pevně matici (C) tak, že nástrčným klíčem (G) otáčíte PROTI SMĚRU HODINOVÝCH RUCÍČEK. Poté odstraňte bezpečnostní kolík.

**PALIVO A OLEJ****• PALIVO**

Nejvhodnější je směs 40:1 z normálního bezolovnatého benzínu a speciálního oleje pro dvoudobé motory. Poměr smíchejte podle tabulky palivových směsí.

**VAROVÁNÍ:** Nikdy nepoužívejte čistý benzin. V tomto případě existuje nebezpečí trvalého poškození motoru, čímž zaniká záruka výrobce na tento výrobek. Nikdy nepoužívejte palivovou směs, která byla skladována déle než 90 dní.

**VAROVÁNÍ:** Nepoužívejte olej pro dvoudobé motory s doporučeným součinitelem skladby směsí 100:1.

Pokud nedostatečné mazání zapříčiní poškození motoru, zaniká záruka výrobce na motor.

**• MÍCHÁNÍ PALIVA**

Dejte do vhodné nádoby nejdříve olej pro dvoudobé motory a poté benzin, aby se přitékající benzin mohl smísit s olejem. Z důvodu dobrého promíchání nádobu protřepejte.

**VAROVÁNÍ:** Při zanedbaném mazání odpadá záruka na motor. Benzin a olej míchat v poměru 40:1.

**• TABULKA PALIVOVÝCH SMĚSÍ**

BENZÍN	speciální olej pro dvoudobé motory
5 litrů	125 ml (cc)
Směsný postup	40 dílů benzínu na 1 díl oleje 1 ml = 1 cc

**• DOPORUČENÁ PALIVA**

Některé benzíny jsou opatřeny příměsí sloučenin alkoholu nebo éterů, aby byly splněny normy na čistotu výfukových plynů. Motor běží dobře se všemi druhy benzínů pro automobily, také s benzínem obohaceným kyslíkem.

**NÁVOD K POUŽITÍ****• Popruh na nošení přes rameno**

**Varování:** Při práci vždy používejte popruh na nošení přes rameno. Hned jak nastartujete motor a motor běží na volnoběh připevňte popruh na přístroji. Než popruh sejmete, vypněte motor.

1. Přetáhněte popruh přes levé rameno.
2. Zaháknete uzavírací hák (A) do úchyty (B) (obr. 6A a obr. 6B).
3. Nastavte délku popruhu tak, aby převodová hlava probíhala paralelně k zemi. Abyste zjistili optimální délku popruhu, udělejte poté několik kmitavých pohybů bez toho, že byste nastartovali motor.

**Pokyn:** Odstraňte popruh z přístroje, než motor nastartujete.

**• SPUŠTĚNÍ MOTORU VE STUDENÉM STAVU**

**POZOR:** Aby bylo zatížení motoru během startování a zahřívání pokud možno malé, uřízněte nepotřebnou strunu na 13 cm (obr. 7A).

1. Nastavte spínač zapalování na „RUN (I)“ (obr. 7B).
2. Páčku plynu pevně nastavte: stiskněte „Lock off“ spínač (A) dolů. Poté stiskněte současně páčku plynu (B) a posuňte aretační spínač (C) směrem dolů. Páčka plynu zaskočí na plném plynu (obr. 7b).
3. Přístroj je vybaven sytičem (Choke), který je možné nastavit do 3 poloh: CHOKE „☒“, START „☒“ a RUN „☒“. Nastavte páčku sytiče na CHOKE „☒“ (obr. 7f).
4. Ke spuštění nastříknete do karburátoru palivo. Desetkrát zmáčkněte páčku čerpání (A) (obr. 7e).
5. Šňůru startéru kousek vytáhněte, až cítíte odpor (cca 10 cm) (obr. 7f). K vytvoření silné zapalovací jiskry je třeba prudce, hladce

zatăhnout. Zatăhněte za šňůru startéru čtyřikrát rychle a silně.

6. Nastavte páčku sytiče na START „☒“ (obr. 7h).
7. Opět čtyřikrát zatăhněte za šňůru startéru, páčka plynu se nachází v poloze plný plyn.
8. Když motor naskočí, zůstaňte 10 vteřin v poloze START „☒“.
9. Nastavte sytič na RUN „☒“ (obr. 7d).
10. Pokud motor nenaskočí, opakujte kroky 1 až 8.

**POZOR:** Pokud motor nenaskočí ani po několika pokusech, přečtěte si odstavec „Odstranění chyb motoru“.

**⚠ POZOR:** Vytahujte šňůru startéru vždy přímo a rovně. Pokud je vytažena pod úhlem, vznikne na očku tření. Tímto třením se šňůra odírá a rychleji se opotřebuje. Držte vždy rukojeť startéru, když je šňůra opět zatahována. Nenechte šňůru nikdy z vytaženého stavu se rychle samotnou vrátit. Toto by šňůru roztrpilo nebo předfelo a také poškodilo zařízení startéru.

**• SPUŠTĚNÍ MOTORU V TEPLÉM STAVU**

1. Umístěte přístroj na tvrdé, rovné ploše.
2. Nastavte spínač zapalování na „RUN (I)“ (obr. 7b).
3. Nastavte sytič na START „☒“ (obr. 7h).
4. Pevně uchopte páčku plynu a stiskněte PLNĚ spoušť.
5. Zatăhněte za šňůru startéru rychle a silně, až šestkrát. Držte páčku plynu PLNĚ stisknutou, až motor klidně běží.
6. Nastavte sytič na RUN „☒“ a zatăhněte dalších 5krát za šňůru startéru, pokud nechce motor naskočit. Pokud motor ani potom nenaskočí, je pravděpodobně zcela naplněn benzinem. Počkejte 5 minut a zkuste to poté opět se sytičem nastaveným na RUN „☒“ a při plně stisknuté páčce plynu.

**• ZASTAVENÍ MOTORU**

Pusťte páčku plynu. Nechejte motor vrátit se na volnoběh. Zmáčkněte a držte spínač zapalování na STOP (obr. 7b), až se motor zastaví.

**NÁVOD K SEKÁNÍ****• DODATEČNÁ BEZPEČNOSTNÍ OPATŘENÍ**

Než uvedete přístroj do chodu, přečtěte si prosím ještě jednou VŠECHNA BEZPEČNOSTNÍ OPATŘENÍ v tomto návodu.

**CZ****VAROVÁNÍ / POZOR**

1. POKUD NEJSTE S TECHNIKOU SEKÁNÍ OBEZNÁMENI, vyzkoušejte si různé práce bez spuštění motoru.
2. Z OBLASTI SEKÁNÍ VŽDY ODSTRÁŇTE PŘEDMĚTY jako plechovky, láhve, kameny atd. Pokud jsou předměty zachyceny, může to vést k těžkým zraněním obsluhy nebo okolo stojících a také to poškodit přístroj. Pokud je nějaký předmět omylem zachycen, ZASTAVTE OKAMŽITĚ MOTOR a přístroj prohlédněte. Nikdy přístroj nepoužívejte s defektními součástmi.
3. SEKEJTE VŽDY S VYSOKÝM POČTEM OTÁČEK MOTORU. Nenechejte motor při spuštění a při sekání běžet s malým počtem otáček.
4. NEPOUŽÍVEJTE PŘÍSTROJ K JINÝM ÚČELŮM, než na sekání trávy a plevele.
5. STRUNOVOU HLAVU při práci nikdy NEZDVIHEJTE výše, než do výšky kolen.
6. PŘÍSTROJ NEPOUŽÍVEJTE, pokud se v bezprostřední blízkosti nacházejí jiné osoby nebo zvířata. Během sekání vždy udržujte minimální vzdálenost 15 metrů mezi sebou a jinými osobami nebo zvířaty. Při „VYZÍNÁNÍ DOHOLA“ udržujte mezi sebou a ostatními osobami a zvířaty minimální vzdálenost 30 metrů.
7. Při sekání ve svahu se stavte pod řezací zařízení. NIKDY na kopci nebo ve svahu nesekat, pokud existuje jen minimální nebezpečí uklouznutí nebo ztráty rovnováhy.

• **POSOUVÁNÍ STRUNY**

**VAROVÁNÍ:** Nepoužívejte ocelový drát nebo plastifikovaný ocelový drát ve spojení s Vaší strunovou hlavou. Mohlo by dojít k těžkým zraněním obsluhy.

Aby mohla být posunuta struna, nechejte motor běžet na plný plyn a strunovou hlavou „udeřte“ o zem. Tím se automaticky struna posune a nůž v ochranném krytu přebytečnou strunu odřízne (obr. 9A).

**POZOR:** Čas od času odstraňte namotaný plevel, aby se zabránilo přehřátí vodící rukojeti. K namotání plevele dojde, když se plevel pod ochranným krytem omotá okolo vodící rukojeti (obr. 9B). Toto vede k tomu, že se vodící rukojet a cívka se strunou zahřeje. Odstraňte zachycený plevel šroubovákem, nebo podobným nástrojem.

• **RŮZNÉ ZPŮSOBY SEKÁNÍ**

Pokud je přístroj správně smontován včetně ochranného krytu a strunové hlavy, seká plevel a vysokou travu na těžko přístupných místech, jako

např. podél plotů, zdí a základů nebo stromů. Je možné ho použít také k „vyžínání dohola“, k odstranění vegetace na lepší přípravu k založení zahrady nebo vyčištění určité oblasti blízko u země.

**POZOR:** Také při opatrném použití má sekání okolo základů, kamenných nebo betonových zdí atd. za následek větší opotřebení struny, než v normálním případě.

**VYŽÍNÁNÍ / SEKÁNÍ**

Kmítejte vyžínáčem před sebou z jedné strany na druhou jako s normální kosou. Strunovou hlavu během práce neklopte. Oblast určenou k sekání přezkontrolujte na správnou výšku sekání. Držte strunovou hlavu ve stejné výšce, aby bylo dosaženo stejnoměrné výšky sekání (obr. 10A).

**NÍZKÉ VYŽÍNÁNÍ**

Držte vyžínáč lehce nakloněn přesně před sebou tak, aby se spodní strana strunové hlavy nacházela nad zemí a struna zasáhla správné místo sekání. Sekejte vždy směrem od sebe. Nepohybujte vyžínáčem směrem k sobě.

**SEKÁNÍ U PLOTU / ZÁKLADŮ**

Při sekání se pomalu přibližujte k drátěným plotům, dřevěným plotům, zdem z přírodního kamene a základům, abyste mohli sekat blízko nich, ale bez toho, abyste strunou narazili na překážku. Pokud se struna dotkne kamenů, kamenných zdí nebo základů, opotřebí se nebo se roztřepe. Pokud struna narazí na pletivo plotu, ulomí se.

**VYŽÍNÁNÍ OKOLO STROMŮ**

Pokud vyžínáte okolo kmenů stromů, přibližujte se pomalu, aby se struna nedotkla kůry. Strom obejděte a sekejte přitom zleva doprava. Přibližujte se k trávě a plevelu špičkou struny a naklopte strunovou hlavu mírně dopředu.

**VAROVÁNÍ:** Bud'te maximálně opatrní při „VYZÍNÁNÍ DOHOLA“. Udržujte při těchto pracích vzdálenost 30 metrů mezi sebou a jinými osobami nebo zvířaty.

**VYŽÍNÁNÍ DOHOLA**

„Vyžínání dohola“ znamená odstranění veškeré vegetace až na hlinu. Naklopte k tomu strunovou hlavu v úhlu cca 30° doleva. Pokud rukojet příslušně nastavíte, máte při této práci lepší kontrolu. Neprovádějte tuto metodu, pokud existuje nebezpečí, že odlétávající kameny zraní Vás nebo jiné osoby, nebo dojde k poškození majetku (obr. 10B).

**VAROVÁNÍ:** Neodstraňujte vyžinačem žádné předměty z cest atd.!

Vyžinač je silný nástroj a malé kameny nebo jiné předměty mohou být vymrštěny až do vzdálenosti 15 metrů a více a vést ke zraněním nebo škodám na vozidlech, domech a oknech.

#### Sekání s řeznými kotouči

**VAROVÁNÍ:** Než uvedete stroj do chodu s řezným kotoučem, přezkontrolujte, zda je správně namontován. Dodržujte všechny pokyny odstavce "Bezpečnostní pokyny pro řezný kotouč na sekání křoví/trávy" v tomto návodu k použití.

#### SEKÁNÍ S ŘEZNÝMI KOTOUČI

Při sekání s řezným kotoučem vždy noste ochranný oděv a ochranu zraku. Na práce s řezným kotoučem vždy používejte popruh na nošení.

**PRÁCE S ŘEZNÝMI KOTOUČI NA SEKÁNÍ PLEVELE** (obsažen v rozsahu dodávky, art. č. 34.051.63)

#### SEKÁNÍ PLEVELE

Sekat znamená, že je řezný kotouč veden vodorovným, obloukovým pohybem z jedné strany na druhou. Toto je velmi účinné u travovitých plevelů a malých křovin. Není vhodné na sekání velkého, odolného plevelu nebo dřevité vegetace (obr. 11).

**POZOR:** Na sekání křoví a mladých stromů nepoužívat řezné kotouče na sekání plevelů!

#### ŘEZÁNÍ

BMST 24 není vhodná na řezání.

#### UVÁZNUTÍ

Velmi hustá vegetace, jako mladé stromy nebo husté křoví může řezný kotouč zablokovat a zastavit ho. Vyhněte se toho, aby se řezný kotouč zachytil a to tak, že budete předvídat, kterým směrem se křoví ohne a budete sekat z protisměru. Pokud se řezný kotouč při sekání zachytí, neprodleně odstavte motor. Držte přístroj ve výšce, aby se řezný kotouč nezlomil nebo neodskočil, když mladý strom za účelem odstranění uvolňujete.

#### ZABRÁNĚNÍ ZPĚTNÉHO RÁZU

Při použití kovových řezných nástrojů (řezný kotouč na sekání trávy, řezný kotouč na houšti) existuje nebezpečí zpětného rázu, pokud nástroj narazí na pevnou překážku (kmen stromu, větev, pářez, kámen nebo podobně). Přístroj je přitom vržen zpět - proti směru otáčení nástroje. Toto může vést ke ztrátě kontroly nad nářadím - nebezpečí zranění pro uživatele a okolostojící!

Nepoužívejte kovové řezné nástroje v blízkosti plotů, kovových sloupků, hraničních kamenů nebo základů.

Ochrana je koncipována na redukci zpětných vrhů, pokud řezný kotouč narazí na tvrdé překážky. Na sekání tlustých stonků polohujte tyto v poloze (A), viz. obr. 12, aby se zabránilo zpětným vrhům.

#### PŘEDPISY K ÚDRŽBĚ

##### Obr. 13A

- A. KNOFLÍK
- B. CÍVKA
- C. PRUŽINA
- D. VŘETENO
- E. KRYT
- F. ŠTĚRBINY
- G. OČKA
- H. STRUNA

##### • VÝMĚNA STRUNY

1. Otáčejte knoflíkem (A) proti směru hodinových ručiček a odstraňte ho (obr. 13A).
2. Odstraňte cívku (B) a pružinu (C) z vřetena (D).
3. Odstraňte zbývající strunu (H).
4. Složte 4,3 m dlouhý kus 2 mm struny ve středě. Vložte smýčku do jedné ze štěrbin rozdělovače cívky (obr. 13B).
5. Naviňte strunu s napětím jako na obrázku ve směru hodinových ručiček (obr. 13C), přičemž jsou obě půlky rozdělovače cívky odděleny. Naviňte strunu až po 15 cm od konce.
6. Upevněte každý konec struny v jedné štěrbině (F) na protilehlých stranách cívky (obr. 13D).
7. Namontujte pružinu (C) přes vřeteno (D). Zaveďte každý konec struny jedním očkem (G) v krytu (E) (obr. 13E).
8. Vložte cívku do krytu (E) a ved'te současně strunu očky (G). Přesvědčte se, že pružina do cívky zapadá (obr. 13E).
9. Pokud je cívka na správném místě, zatlačte na ni tak, aby byla pružina stlačena. Zatáhněte prudce za konec struny (H), aby byla struna ze štěrbin odaretována (obr. 13F).
10. Mačkejte dále na cívku, až může být hlava ve směru hodinových ručiček našroubována na vřeteno. Utáhněte hlavu pouze rukou (obr. 13G).
11. Přebývající strunu uřízněte asi na 13 cm. To sníží zatížení motoru během startu a zahřívání (obr. 7A).

**CZ****• VZDUCHOVÝ FILTR**

**⚠ POZOR:** Nikdy nepracujte bez filtru. Udržujte filtr čistý. Pokud je poškozen, nasad'te filtr nový. Obrat'te se za tímto účelem na ISC GmbH.

**Čištění vzduchového filtru: (obr. 14a - 14c)**

1. Povolte 3 šrouby (A), kterými je víčko vzduchového filtru upevněno, odstraňte táhlo sytiče (B), víčko (C) odejměte a vyjměte filtr (D) ze vstupu vzduchu.
2. Vyperte filtr v mýdlové vodě. **NEPOUŽÍVAT BENZÍN!**
3. Usušte filtr na vzduchu.
4. Filtr opět vložte.

**POZOR:** Vyměňte filtr pokud je opotřeben, roztrhan nebo pokud již není možné ho vyčistit.

**• VÍČKO PALIVOVÉ NÁDRŽE / PALIVOVÝ FILTR**

**⚠ POZOR:** Palivovou nádrž vyprázdněte a palivo přelijte do vhodného kanystru. Otevírejte palivovou nádrž pomalu, aby mohl uniknout případný vzniklý tlak.

**⚠ POZOR:** Dbejte na to, aby se ve větracích otvorech na víčku nádrže (A) nenacházely žádné předměty (obr. 15A).

**Palivový filtr:**

1. Vyjměte palivovou hadičku a filtr (B) z nádrže. Vhodný je k tomu zahnutý ocelový drát (C) nebo kancelářská sponka (obr. 15B).
2. Otáčivým pohybem palivový filtr sejměte (obr. 15C).
3. Nahrad'te palivový filtr novým (D).

**⚠ POZOR:** Nepoužívejte přístroj nikdy bez palivového filtru. Mohlo by dojít k poškození motoru.

**• SPRÁVNÉ SEŘÍZENÍ KARBURÁTORU**

Karburátor byl v závodě nastaven na optimální výkon. Pokud jsou třeba dodatečná seřízení, odneste přístroj do nejbližšího servisu pro malé motory nebo pošlete přístroj firmě ISC GmbH.

**• ZAPALOVACÍ SVÍČKA**

1. Vzdálenost elektrod = 0,635 mm (obr. 16)
2. Uťahovací krouticí moment 12 až 15 Nm. Používejte klíč na svíčky.

**• ODRUŠOVAČ**

1. Na výměnu odrušovače (A) (obr. 18) vyjměte odrušovač pomocí jehlových kleští z jeho objímky.

2. K nasazení nového odrušovače natlačte tento pomocí lehce otevřených jehlových kleští do objímky.

**• BROUŠENÍ NOŽE Z OCHRANNÉHO KRYTU**

1. Vyndejte nůž (E) z ochranného krytu (F) (obr. 17).
2. Upevněte nůž ve svěráku. Nabrušte nůž plochým pilníkem a dbejte přitom na to, aby zůstal úhel řezné hrany zachován. Brušte pouze jedním směrem.

**• ULOŽENÍ PŘÍSTROJE**

**⚠ VAROVÁNÍ:** Pokud nejsou splněny následující body, může dojít ke slepení membrány karburátoru. Při opětném použití pak hrozí těžkosti při startování nebo může dojít k trvalým škodám.

1. Dodržujte všechny pokyny z odstavce „Předpisy k údržbě“.
2. Vyčistěte venkovní části motoru, vodící rukojeť, ochranný kryt a strunovou hlavu.
3. Vyprázdněte palivovou nádrž.
4. Je-li prázdná, nastartujte motor.
5. Aby se odstranilo palivo z karburátoru, nastartujte motor a nechte ho na volnoběh běžet, až se přístroj zastaví.
6. Nechte motor ochladit (cca 5 minut).
7. Pomocí klíče na svíčky odstraňte zapalovací svíčku.
8. Do spalovací komory dejte 1 čajovou lžičku čistého oleje pro dvoudobé motory. Několikrát zatáhněte pomalu za šňůru startéru, aby byly vnitřní komponenty smočený olejem. Zapalovací svíčku opět nasad'te.
9. Uložte přístroj na chladném, suchém místě a v bezpečné vzdálenosti od možných zdrojů nebezpečí, např. olejových hořáků, plynových ohřevů vody atd.
10. Transportujte a uložte motorovou kosu s instalovaným řezným kotoučem pouze v dodané transportní ochraně.

**• OPĚTNÉ POUŽITÍ PO VYBALENÍ**

1. Odstraňte zapalovací svíčku.
2. Aby se ze spalovací komory odstranil přebytečný olej, zatáhněte rychle za šňůru startéru.
3. Vyčistěte zapalovací svíčku a nastavte správnou vzdálenost elektrod; nebo nasad'te svíčku novou se správnou vzdáleností elektrod.
4. Připravte přístroj k provozu.
5. Naplňte nádrž správnou směsí benzín/olej. Viz odstavec „Palivo a olej“.



## ODSTRANĚNÍ CHYB MOTORU

PROBLÉM	MOŽNÁ PŘÍČINA	ODSTRANĚNÍ
Motor nenaskočí, nebo naskočí, ale neběží dál.	Chybný průběh startu.	Dbejte pokynů tohoto návodu k použití.
	Chybně nastavená karburační směs.	Nechejte karburátor seřídít odborníkem nebo zašlete přístroj firmě ISC GmbH.
	Zakarbonovaná zapalovací svíčka.	Zapalovací svíčku vyčistit, korigovat vzdálenost elektrod nebo svíčku vyměnit.
	Ucpaný palivový filtr.	Vyměňte palivový filtr.
Motor naskočí, ale nepodává plný výkon.	Chybná poloha páčky sytiče.	Nastavte páčku na RUN.
	Znečištěný vzduchový filtr.	Filtr vyndat, vyčistit a opět nasadit.
	Chybně nastavená karburační směs.	Nechejte karburátor seřídít odborníkem nebo zašlete přístroj firmě ISC GmbH.
Motor vázne.	Chybně nastavená karburační směs.	Nechejte karburátor seřídít odborníkem nebo zašlete přístroj firmě ISC GmbH.
Motor běží nepravidelně.	Chybně seřízená zapalovací svíčka.	Zapalovací svíčku vyčistit, korigovat vzdálenost elektrod nebo svíčku vyměnit.
Nadměrné množství kouře.	Chybně nastavená karburační směs.	Nechejte karburátor seřídít odborníkem nebo zašlete přístroj firmě ISC GmbH.
	Chybná palivová směs.	Použijte správnou palivovou směs (poměr 40:1).

**SK****UPOZORNENIE - PREČÍTAJTE SI PROSÍM**

Z bezpečnostných dôvodov by ste si bezpodmienečne mali prečítať tento návod na obsluhu, predtým ako začnete prístroj používať. Nedodržanie predpisov môže mať za následok ťažké poranenia. Pred každým použitím preto venujte niekoľko minút štúdiu vašej novej kosačky.

**VŠEOBECNÉ BEZPEČNOSTNÉ PREDPISY****Význam značiek umiestnených na výrobku.**

Predtým ako začnete s prístrojom narábať, prečítajte si návod na obsluhu!



Noste prilbu, ochranu sluchu o ochranné okuliare!



Tretie osoby sa musia zdržiavať mimo nebezpečnej oblasti!



Pozor! Nebezpečenstvo!



Šípky ukazujú správnu pozíciu rúkavate – nesmie sa meniť!



Pozor! Horúci povrch!



Hlučnosť zodpovedá smernici 2000/14/EC!



Nebezpečenstvo zasiahnutia vyvrátenými predmetmi!



Maximálne otáčky!



Na ochranu rúk noste rukavice.



Na ochranu pred úrazom elektrickým prúdom noste gumené čizmy.

**UPOZORNENIE!** Pri použití benzínových zariadení je potrebné neustále dodržiavať základné bezpečnostné opatrenia, vrátane nasledujúcich, aby sa vyhlo ťažkým poraneniam a / alebo poškodeniu zariadenia.

Skôr ako začnete prístroj používať, prečítajte si celý tento návod na obsluhu a dobre ho uschovajte.

Toto benzínové zariadenie môže byť nebezpečné! Obsluhujúca osoba musí dodržiavať návod na obsluhu priložený k prístroju, rovnako ako aj bezpečnostné predpisy. Pred použitím prístroja si prečítajte celý návod na obsluhu! Dôkladne si preštudujte riadiaci mechanizmus a správne ovládanie prístroja. Zverte obsluhu zariadenia iba osobám, ktoré si prečítali, chápu a dodržiavajú návod na obsluhu, bezpečnostné predpisy a upozornenia. Nikdy nedovoľte deťom obsluhovať toto zariadenie.



**UPOZORNENIE:** Držte okolostojacich, detí a zvieratá v bezpečnej vzdialenosti 15 metrov. Ak sa priblížia na menšiu vzdialenosť, bezodkladne prístroj vypnite.

1. **Noste vhodné priliehavé oblečenie**, ktoré Vám poskytne dostatočnú ochranu, ako napr. dlhé nohavice, bezpečnú pracovnú obuv, odolné pracovné rukavice, ochrannú prilbu, ochrannú masku na tvár alebo ochranné okuliare a dobrú vatu do uší alebo inú ochranu sluchu proti hluku.
2. **Ukladajte prístroj na bezpečnom mieste.** Vrchniak benzínovej nádrže otvárajte pomaly, aby sa vypustil prípadný tlak, ktorý sa v nádrži vytvoril. Aby sa predišlo nebezpečenstvu požiaru, vzdialte sa pred naštartovaním najmenej 3 metre od miesta, na ktorom ste dopĺňali palivo.
3. Prístroj vypnite, predtým než ho odstavíte.
4. Držte prístroj stále oboma rukami. Pritom by mali palec a prsty obopínať rukoväť.
5. Dbajte na to, aby boli rukoväť a spojovacie prvky pevne dotiahnuté. Nikdy neobsluhujte zariadenie, ak nie je správne nastavené alebo úplne a správne poskladané.
6. Dbajte na to, aby boli rukoväť vždy suché a čisté, a aby na nich nezostával benzín.
7. Ved'te hlavu kosačky v požadovanej výške na zemou. Predchádzajte tomu, aby sa hlava s vláknom dostala do kontaktu s menšími predmetmi (napr. kameňmi). Pri kosení na svahu

- stoje vždy nižšie ako je rezacie zariadenie. Nikdy nekoste a nestríhajte na hladkých, šmyklavých kopcoch alebo svahoch.
8. Prekontrolujte obrábaný areál, tvrdé predmety, ako kamene, kusky kovu, a pod. môžu byť vymrštené – nebezpečenstvo poranenia!
  9. Udržiavajte akúkoľvek časť vášho tela v primeranej vzdialenosti od hlavy s vláknom, keď motor štartujete alebo keď beží. Predtým ako motor naštartujete, presvedčíte sa o tom, že sa hlava s vláknom nemôže dostať do kontaktu s prekážkou.
  10. Pred prácami na rezacom zariadení motor vždy vypnite.
  11. Uskladňujte zariadenie a jeho príslušenstvo v bezpečí a chránené pred otvoreným ohňom a zdrojmi tepla / iskier (ako napr. prietokové ohrievače vody, sušičky bielizne, plynové pece, prenosné radiátory, atď.)
  12. Udržiavajte ochranný štít, hlavu s vláknom a motor vždy čistý od zvyškov po kosení.
  13. Zariadenie smú obsluhovať, nastavovať a udržiavať len dostatočne vyškolené osoby a dospelí.
  14. Dodržiavajte platné požiarne-bezpečnostné predpisy danej krajiny. Užívateľ je plne zodpovedný za používanie prístroja. Vaše zariadenie je vybavené ochrannou sieťkou proti iskram. Náhradnú sieťku dostanete u firmy ISC GmbH.

### BEZPEČNOSTNÉ OPATRENIA PRI ZAOBCHÁDZANÍ S REZACÍM LISTOM

1. DODRŽIAVAJTE VŠETKY UPOZORNENIA a pokyny k prevádzke a montáži rezacieho listu.
2. Rezací list môže byť prudko odhodnený od predmetov, ktoré nedokáže prerezať / pokosiť. To môže viesť k amputácii rúk alebo nôh. Udržujte prizerajúci sa, ako aj zvieratá vo vzdialenosti minimálne 15 m vo všetkých smeroch od miesta, na ktorom pracujete. Ak narazí prístroj na cudzie telesá, okamžite zastavte motor a zastavte tiež rezací list. Skontrolujte, či nie je list poškodený. Vždy, keď je rezací list pokrivený alebo prasknutý, je potrebné ho vymeniť.
3. REZACÍ LIST PRUDKO ODHADZUJE PREDMETY, NA KTORÉ NARAZÍ. To môže spôsobiť oslepnutie alebo iné poranenia. Noste ochranu zraku, tvára a nôh. Pred nasadením rezacieho listu odstráňte vždy z obrábanej oblasti cudzie predmety. Medzi vami a ostatnými osobami alebo zvieratami udržiavajte

- odstup 15 metrov vo všetkých smeroch.
4. Pred každým použitím dôkladne skontrolujte váš prístroj a jeho príslušenstvo. Zariadenie nepoužívajte, ak nie sú riadne nainštalované všetky príslušné súčasti rezacieho listu.
  5. KEĎ SA UVOLNÍ ŠKRTIACA KLAPKA (plynová páka), REZACÍ LIST DOBIEHA. Dobiehajúci rezací list vám môže za určitých okolností spôsobiť rezné poranenia. Predtým, ako začnete s akýmkoľvek prácou na rezacom liste, odstavte motor a uistite sa, že sa rezací list zastavil.
  6. ZÓNA OHROZENIA S PRIEMEROM 20 METROV. Okolostojaci môžu utrpieť poškodenie zraku alebo iné poranenia. Vo všetkých smeroch udržiavajte odstup 15 metrov medzi sebou a inými osobami alebo zvieratami.

### ČOMU SA TREBA VYHÝBAŤ

1. NEPOUŽÍVAJTE ŽIADNU INÚ POHONNÚ LÁTKU, ako tú, ktorá je doporučená v návode na obsluhu. Dodržiavajte pokyny v odseku – Palivo a olej – tohto návodu. Nepoužívajte benzín, ktorý nie je dobre zmiešaný s dvojtaktným motorovým olejom. V opačnom prípade hrozí nebezpečenstvo vzniku trvalého poškodenia motora, čím zároveň prestáva platiť záruka, poskytovaná výrobcom.
2. NEFAJČIŤ, pokiaľ doplňate do prístroja palivo alebo ho obsluhujete.
3. NIKDY NEOBSLUHUJTE ZARIADENIE BEZ VÝFUKU a správne nainštalovanej ochrany výfuku.
4. NEDOTÝKAJTE SA VÝFUKU ani rukami, ani inými časťami tela. Držte prístroj tak, aby palec a prsty pevne obopínali rukoväť.
5. NEOBSLUHUJTE ZARIADENIE V NEPOHODLNEJ POLOHE, ak nemáte dostatočnú rovnováhu, s natiahnutými rukami alebo len jednou rukou. Na obsluhu používajte vždy obe ruky a obopínajte pritom rukoväť palcom i prstami.
6. Keď je zariadenie v prevádzke, držte hlavu s rezacím vláknom vždy pri zemi.
7. Používajte vašu motorovú kosačku / rezačku na trávu len na určený účel, ktorým je kosenie a úprava trávnik.
8. Nepoužívajte zariadenie sústavne po dlhú dobu, robte pravidelne prestávky.
9. PRÍSTROJ NEPOUŽÍVAJTE, AK STE POD VPLYVOM ALKOHOLU ALEBO OMAMNÝCH LÁTK.
10. PRÍSTROJ POUŽÍVAJTE LEN VTEDY, KEĎ JE OCHRANNÝ KRYT A / ALEBO OCHRANNÉ ZARIADENIE NAINŠTALOVANÉ A JE V

**SK****BEZCHYBNOM STAVE.**

11. Akékoľvek zmeny, prídavky alebo odstránenia na výrobku môžu mať za následok ohrozenie osobnej bezpečnosti a prepadnutie záruky výrobcu.
12. Nikdy nepoužívajte prístroj v blízkosti ľahko zápalných tekutín alebo plynov, a to ani v uzavretých miestnostiach, ani vonku. Následkom by mohol byť výbuch a / alebo požiar.
13. **NEPOUŽÍVAJTE ŽIADNE INÉ REZACIE NÁSTROJE.** V záujme vašej vlastnej bezpečnosti používajte len príslušenstvo a doplnky, ktoré sú uvedené v návode na obsluhu a sú udávané alebo odporúčané od výrobcu. Použitie iných nástrojov alebo príslušenstva, ako je doporučené v návode na obsluhu alebo v katalógu, môže pre vás znamenať osobné nebezpečenstvo a riziko poranenia.

**POPIS PRÍSTROJA (obr. 1a)**

1. HLAVA S REZACÍM VLÁKNOM
2. REZACIE VLÁKNO (34.051.72)
3. OCHRANNÝ KRYT
4. REZACÍ LIST (34.051.63)
5. OCHRANNÝ KRYT
6. VODIACE PORISKO
7. RUKOVÄŤ

8. PLYNOVÁ PÁKA
9. VYPÍNAČ ZAPALOVARIA
10. BEZPEČNOSTNÝ SPÍNAČ
11. PÁČKA SYTIČA
12. PUZDRO ŠTARTÉRA
13. PALIVOVÁ NÁDRŽ
14. KRYT VZDUCHOVÉHO FILTRA
15. ŠTARTOVACIA RUKOVÄŤ
16. OCHRANA VÝFUKU
17. DÁVKOVAČ
18. POPRUH NA PLECE
19. OČKO PRE POPRUH

**BEZPEČNOSTNÉ ZARIADENIA**

Čísla, predchádzajúce týmto popisom, zodpovedajú číslam na predchádzajúcej strane, aby mohli byť bezpečnostné zariadenie ľahšie nájdené.

- 3 / 5 OCHRANNÝ KRYT musí byť bezpodmienečne namontovaný, aby sa zamedzilo zraneniam obsluhujúcej osoby od odskakujúcich predmetov. V ochrannom kryte 3 je okrem toho zaintegrovaná čepeľ, ktorá automaticky odstriháva rezacie vlákno na optimálnu dĺžku.
- 16 OCHRANA VÝFUKU: zabraňuje tomu, aby sa dostali do kontaktu s horúcim výfukom ruky, telo a / alebo horľavý materiál.

**TECHNICKÉ ÚDAJE**

	<b>BMST 24</b>
Typ motora	vzduchom chladený dvojtaktný - chrómovaný valec
Zdvihový objem	24 cm <sup>3</sup>
Výkon:	0,8 kW
Suchá hmotnosť	7 kg
Kapacita palivovej nádrže	500 ml
Dĺžka vodiaceho poriska	142 cm
Šírka strihu - dvojité vlákno	43 cm
Priemer vlákna	2,5 mm
Šírka strihu	23 cm
Rukoväť	„Bike“ - bicyklová rukoväť
Zapaľovanie	elektronické
Zapaľovacia sviečka	TORCH L7 RTC
Náhon	odstředivá spojka

**NÁVOD NA MONTÁŽ****• MONTÁŽ BICYKLOVEJ RUKOVÄTE „BIKE“ (obr. 1c - 1d)**

1. Na to, aby ste pripevnili rukoväť na prístroj, potrebujete nasledovné časti, ktoré sú súčasťou výbavy: rukoväť „Bike“ (A), držiak (B), svorka (C) a skrutky (D).
2. Namontujte držiak rukoväte (B) na porisko podľa smeru šípok na nálepke s upozornením, položte svorku (C) zdola na porisko a upevnite obe skrutky (D).
3. Nasadte rukoväť „Bike“ (A) do držiaka, namontujte zhora druhú svorku (C) a upevnite ju pomocou druhého páru skrutiek (D).
4. Upevnite drôt vedúci k rukoväti pomocou sťahovača káblov (E).

**• Montáž ochranného krytu rezacieho listu (obr. 2a - 2b)**

1. Povoľte náhonovú manžetu (A) zo závitú náhonového hriadeľa.
2. Položte ochranný kryt na puzdro náhonu a zarovnajete upevňovacie otvory. Nasadte skrutky (B) tak, ako je zrejme z obrázka, a pevne ich dotiahnite.
3. Nasadte späť náhonovú manžetu (A). Dbajte pritom na to, aby bol manžetový vymedzovač (C) správne umiestnený, pretože v opačnom prípade by sa manžeta trela o puzdro náhonu.

**• MONTÁŽ HLAVY S VLÁKNOM (obr. 3a - 3c)**

1. Nasadte náhonovú manžetu (A) a dbajte na to, aby bol manžetový vymedzovač (B) správne umiestnený.
2. Za pomoci pridržiavacej tyčinky (C) priskrutkujte hlavu s vláknom na hriadeľ. Hlavu dotahujte len rukou.

**• Montáž ochranného krytu rezacieho vlákna (obr. 4A)**

Otočte prístroj naopak a namontujte ochranný kryt rezacieho vlákna (A) tak, ako je znázornené na obrázku.

**UPOZORNENIE:** Ochranný kryt rezacieho vlákna musí byť namontovaný, aby bolo vlákno odrezané na správnu dĺžku, a zároveň aby bola chránená obsluhujúca osoba.

**• MONTÁŽ REZACIEHO LISTU (obr. 5a - 5d)**

**UPOZORNENIE:** Nikdy nepoužívajte prístroj, ak je rezací list pokrivený alebo má nalomené či chýbajúce zuby. Poškodený rezací list bezodkladne vymeňte za nový.

**UPOZORNENIE:** Prístroj používajte s rezacím listom len vtedy, keď je kovový ochranný kryt správne namontovaný. Nikdy nepoužívajte prístroj s poškodeným ochranným krytom.

**UPOZORNENIE:** Pri zaobchádzaní s rezacím listom a pri jeho montáži vždy používajte vhodné pracovné rukavice.

1. Na montáž rezacieho listu potrebujete nasledujúce súčiastky: záchytný čap (B), pridržiavacia matica (C), rezací list (D), skrutkovač (nie je súčasťou príslušenstva) (E), príruha (F), nástrčkový kľúč (G).
2. Povoľte všetky tri skrutky (H). Odstráňte ochranný kryt rezacieho vlákna (A). Použite záchytný čap na zaistenie manžety proti otáčaniu počas odoberania hlavy s vláknom (točte V SMERE HODINOVÝCH RUČÍČIEK).
3. Nechajte záchytný čap (B) zasunutý.

**UPOZORNENIE:** Uistite sa, že stredový otvor rezacieho listu svojou veľkosťou pasuje na manžetovú os.

4. Namontujte rezací list (D) tak, aby boli zuby nasmerované V SMERE HODINOVÝCH RUČÍČIEK (viď obrázok).
5. Namontujte prírubu (F) tak, aby priliehala na rezací list svojou PLOCHOU STRANOU.

**Pozor:** Ubezpečte sa, že je rezací list vycentrovaný podľa manžetovej osi.

6. Pomocou nástrčkového kľúča (G) dotiahnite napevno maticu (C) otáčaním PROTI SMERU HODINOVÝCH RUČÍČIEK. Na záver odstráňte záchytný čap.

**PALIVO A OLEJ****• PALIVO**

Najvhodnejším palivom je zmes normálneho bezolovnatého benzínu a špeciálneho dvojtaktného motorového oleja. Správny pomer namiešate podľa tabuľky **“Tabuľka miešania paliva”**.

**UPOZORNENIE:** Pre váš prístroj nikdy nepoužívajte len čistý benzín. V opačnom prípade hrozí nebezpečenstvo vzniku trvalého poškodenia motora, čím zaniká záruka, poskytovaná výrobcom na tento prístroj. Nikdy nepoužívajte palivovú zmes, ktorá bola uskladnená dlhšie ako 90 dní.

**UPOZORNENIE:** Nepoužívajte dvojtaktný olej s odporúčaným pomerom miešania 1:100. Ak

**SK**

nedostatočné mazanie zapríčini poškodenie motora, zaniká záruka výrobcu na motor.

#### • MIEŠANIE PALIVA

Nalejte dvojtaktný olej do vhodnej nádoby na palivo, a potom k nemu pridajte benzín, aby sa prilievané palivo mohlo hneď zmiešať s olejom. Aby bolo premiešanie dôkladné, nádobou potraste.

**UPOZORNENIE:** Pri zanedbaní mazania zaniká záruka na motor. Benzín a olej je potrebné miešať v pomere 40:1.

#### • TABUĽKA MIEŠANIA PALIVA

BENZÍN	2-taktný špeciálny olej
5 litrov	125 ml (cc)
Spôsob miešania	40 dielov benzínu na 1 diel oleja 1 ml = 1 cc

#### • ODPORÚČANÉ PALIVÁ

Niektoré bežné druhy benzínov sa miešajú s látkami bohatými na kyslík, ako napr. alkohol alebo zmes éteru, s cieľom dodržať nariadenia o čistote vzduchu. Motor funguje dobre s každým benzínom pre automobily, vrátane benzínu obohateného o kyslík.

## NÁVOD NA POUŽÍVANIE

#### • Popruh na plece

**UPOZORNENIE:** Pri práci vždy používajte popruh na plece. Popruh pripnite na zariadenie vždy, akonáhle motor naštartujete a beží v neutráli.

Predtým ako popruh odmontujete, vypnite motor.

1. Natiahnite si popruh na ľavé plece.
2. Pripnite upevňovací hák (A) do očka (B) (obr. 6A a obr. 6B).
3. Nastavte si dĺžku popruhu tak, aby bola náhonová hlava rovnobežne so zemou. Aby ste sa presvedčili o optimálnom nastavení popruhu, urobte následne niekoľko kmitavých pohybov bez toho, aby ste motor naštartovali.

**Popyn:** Predtým, ako motor naštartujete, odopnite popruh na rameno z prístroja.

#### • ŠTARTOVANIE MOTORA V STUDENOM STAVE

**POZOR:** V záujme zníženia záťaže motora počas štartovania a zahrievania odstrihnite rezacie vlákno na dĺžku 13 cm (obr. 7A).

1. Prepnite vypínač zapalovania na "RUN (I)" (obr. 7B).
2. Zaisťte plynovú páku: stlačte spínač "Lock off"

(A) smerom nadol. Potom súčasne stlačte plynovú páku (B) a posuňte aretovací spínač (C) smerom nadol. Plynová páka sa zaistí v polohe plného plynu (obr.7b).

3. Prístroj má sytič, ktorý sa dá uviesť do troch polôh: CHOKE „←“, START „↖“ a RUN „↑“. Nastavte páčku sytiča do polohy „←“ (obr. 7i).
4. Pred štartom napumpujte do karburátora palivo. Desať krát stlačte dávkovač (A) (obr.7e).
5. Povyťahnite štartovaciu šnúru o malý kúsok, až kým nepocítite odpor (cca. 10 cm) (obr. 7f). Aby sa dosiahla dostatočne silná zapalovacia iskra, je potrebný hladký a rýchly ťah. Silno potiahnite štartovaciu šnúru štyrikrát rýchlo po sebe.
6. Nastavte páčku sytiča na START „↖“ (obr. 7h).
7. Potiahnite šnúru štyrikrát, zatiaľ čo je plynová páka stlačená na plný plyn.
8. Keď motor naštartuje, zotrvajte po dobu 10 sekúnd v polohe START „↖“.
9. Potom prepnite sytič na RUN „↑“ (obr. 7d).
10. Ak motor nenaskočí, opakujte kroky 1 až 8.

**UPOZORNENIE:** Ak motor nenaskočí ani po viacerých pokusoch, prečítajte si kapitolu "Odstraňovanie závad na motore".

**UPOZORNENIE:** Štartovaciu šnúru ťahajte vždy priamo. Ak sa šnúra ťahá pod neprimeraným uhlom, dochádza k neželanému treniu. Týmto trením sa šnúra postupne odiera a rýchlejšie sa opotrebuje. Štartovaciu rukoväť držte i počas spätného navíjania šnúry. Nikdy nenechávajte šnúru prudko sa vrátiť späť z vyťahnutej polohy - mohlo by ju to rozstrapkať alebo pretrhnúť, a takisto to môže poškodiť štartovacie zariadenie.

#### • ŠTARTOVANIE MOTORA V TEPLOM STAVE

1. Umiestnite prístroj na tvrdej rovnej ploche.
2. Prepnite štartovací spínač na „RUN (I)“ (obr. 7b).
3. Prepnite sytič do polohy START „↖“ (obr. 7h).
4. Uchopte plynovú páku a stlačte ju až NADORAZ.
5. Opakovane prudko ťahajte štartovaciu šnúru, až kým motor nenaskočí. Neťahajte však viac ako 6 krát. Držte plynovú páku stlačenú NADORAZ, až kým motor nebeží rovnomerne.
6. Prepnite sytič do polohy RUN „↑“ a potiahnite štartovaciu šnúru ďalších 5 krát, ak nechce motor naskočiť. Ak by napriek tomu motor nechcel naskočiť, potom je pravdepodobne presýtený benzínom. Počkajte 5 minút a následne vyskúšajte štartovanie so sytičom v polohe RUN „↑“ a s plne stlačeným plynom.

#### • ODSTAVENIE MOTORA

Pustite plynovú páku. Počkajte, kým sa motor nevráti do voľnoběžných otáčok. Stlačte a podržte

štartovací spínač v polohe STOP (obr. 7b), až kým sa motor nezastaví.

## NÁVOD NA KOSENIE

### • DODATOČNÉ BEZPEČNOSTNÉ OPATRENIA

Prečítajte si prosím ešte raz VŠETKY BEZPEČNOSTNÉ OPATRENIA, uvedené v tomto návode na použitie.

### UPOZORNENIE

1. **Ak nemáte s kosačkou skúsenosti**, nacvičte si zaobchádzanie s ňou pri vypnutom motore (VYP/OFF).
2. **Vždy prekontrolujte obrábanú oblasť**, tvrdé predmety, ako kovové súčiastky, fľaše, kamene, a pod. môžu byť pri kosení vymrštené a môžu obsluhujúcej osobe spôsobiť vážne poranenia, prípadne trvalo poškodiť zariadenie. Ak sa nedopatrením dotknete s kosačkou tvrdého predmetu, ihneď vypnite motor a skontrolujte, či na prístroj nevznikli nejaké škody. Nikdy nepoužívajte zariadenie, ak je poškodené alebo má očividné nedostatky.
3. **Koste a sekajte vždy v hornej oblasti otáčok**. Nenechávajte zozadkatku kosenia alebo sekania motor bežať v nízkych otáčkach.
4. **Používajte prístroj len na to, na čo bol pôvodne určený**, teda na kosenie a vysekávanie buriny.
5. **Počas prevádzky nikdy nedržte hlavu s rezacím vláknom nad úroveň výšky kolien**.
6. **Nepoužívajte zariadenie**, pokiaľ sa v bezprostrednej blízkosti nachádzajú prizerajúci sa alebo zvieratá. Počas sekania dodržiavajte odstup od ostatných osôb a zvierat minimálne 15 metrov. Pri kosení tesne nad povrchom zeme udržiavajte prosím odstup najmenej 30 metrov.
7. **Pri kosení na svahu** stojte prosím vždy pod rezacím zariadením. Na svahoch a kopcoch pracujte len vtedy, ak máte pod nohami bezpečnú a pevnú pôdu.

### • PREDĀŽENIE REZACIEHO VLÁKNA

**UPOZORNENIE:** V hlavie s rezacím vláknom nikdy nepoužívajte oceľový drôt alebo v plaste obalený oceľový drôt akéhokoľvek druhu. Môže to mať za následok ťažké poranenia obsluhujúcej osoby. Ak chcete predĺžiť rezacie vlákno, nechajte bežať motor na plný plyn a poklepte ("BUMP") s rezacou hlavou o zem. Vlákno sa automaticky predĺži. Čepeľ, ktorá sa nachádza vo vnútri ochranného krytu, automaticky skráti vlákno na maximálnu prípustnú

dĺžku (obr. 9A).

**Pozor:** Pravidelne odstraňujte všetky zvyšky trávy a buriny, aby nedošlo k prehriatiu drieku. Zvyšky trávy, rastlín a buriny sa zachytávajú zo spodnej strany ochranného krytu (obr. 9B), to znemožňuje dostatočné chladenie driekovej rúry. Nečistoty opatrne odstráňte pomocou skrutkovača alebo podobnej pomôcky.

### • RÔZNE PRACOVNÉ POSTUPY

Ak je zariadenie správne poskladané a má namontovaný ochranný kryt a hlavu s rezacím vláknom, môže sa s ním rezať burina a vysoká tráva na ľahko prístupných miestach, ako napr. pozdĺž plotov, múrov, základov, ako aj okolo stromov. Môže sa použiť aj na kosenie - na odstránenie vegetácie pre lepšiu prípravu záhrady alebo vyčistenie určitej oblasti tesne nad povrchom zeme.

**UPOZORNENIE:** Aj pri opatrnom používaní majú práce pri základoch, kameňoch alebo betónových múroch a pod. za následok nadpriemerné opotrebovanie rezacieho vlákna.

### SEKANIE / KOSENIE

Kmitajte kosačkou oblúkovitými pohybmi zo strany na stranu. Držte hlavu s rezacím vláknom stále vodorovne s povrchom zeme. Prekontrolujte obrábanú oblasť a stanovte si požadovanú výšku kosenia. Udržiavajte hlavu kosačky v želanej výške tak, aby bol docielený rovnomerný strih (obr. 10A).

### NÍZKE KOSENIE

Držte kosačku mierne naklonenú pred sebou tak, aby sa spodná strana hlavy nachádzala tesne nad zemou a vlákno zasahovalo to správne miesto. Koste vždy smerom preč od seba - nikdy kosačku netahajte smerom k sebe.

### KOSENIE PRI PLOTE / ZÁKLADOCH

Priblížte sa pri kosení pomaly k pletivovému, drevenému alebo murovanému plotu či k základom tak, aby ste kosili v dostatočnej blízkosti k okraju, avšak bez toho, aby vlákno narážalo na prekážku. Ak sa dostane vlákno do kontaktu napr. s kameňmi, múrmi alebo základmi domu, rýchlejšie sa opotrebuje, alebo sa rozstrapká. Ak narazí na pletivo, odlomí sa.

### KOSENIE OKOLO STROMOV

Ak kosíte v blízkosti stromov, približujte sa pomaly, aby sa vlákno nedotýkalo kôry. Obchádzajte strom

**SK**

dookola a koste pritom sprava doľava. Priblížte sa k tráve alebo burine špičkou vlákna a nakloňte hlavu kosačky mierne dopredu.

**UPOZORNENIE:** Pri kosení tesne nad zemou buďte obzvlášť opatrní. Pri takýchto prácach udržiajte bezpečnostnú vzdialenosť 30 metrov medzi vami a ostatnými osobami alebo zvieratami.

#### KOSENIE TESNE NAD ZEMOU

Pri kosení tesne nad zemou zachytávate celú vegetáciu celkom pri povrchu. Za týmto účelom nakloňte hlavu s vláknom o 30 stupňov smerom doprava. Nastavte rukoväť do želanej pozície. Myslite pritom na zvýšené riziko poranenia tak obsluhujúcej osoby, ako aj prizerajúcich sa alebo zvierat, ale i na možnosť vzniku vecných škôd odsakujúcimi objektmi (napr. kamene) (obr. 10B).

**UPOZORNENIE:** Pomocou kosačky neodstraňujte žiadne predmety z chodníka, a pod.! Táto kosačka je silným prostriedkom a je schopná vymrštíť kamene alebo iné predmety až do vzdialenosti 15 a viac metrov, čo môže spôsobiť poranenia alebo škody na autách, domoch a oknách.

#### Kosenie s rezacími listami

**UPOZORNENIE:** Predtým, ako začnete používať tento prístroj s nasadeným rezacím listom, presvedčte sa, či je rezací list správne namontovaný. Držte sa pritom všetkých pokynov, ktoré sú uvedené v kapitole - bezpečnostné predpisy pre kosenie trávy a krovia - v tomto návode na obsluhu.

#### • KOSENIE S REZACÍMI LISTAMI

Pri kosení s rezacím listom noste vždy ochranu zraku a ochranné oblečenie. Takisto pri prácach s rezacím listom vždy používajte popruh na nosenie.

#### • PRÁCA S REZACÍMI LISTAMI NA BURINU (súčasť príslušenstva, Art.Nr. 34.051.63)

#### KOSENIE BURINY

Kosiť znamená pohybovať rezacím listom vodorovnými oblúkovitými pohybmi z jednej strany na druhú. Je to veľmi účinné pri burine a menšom kroví, nie je to vhodné na sekanie veľkej húževnatej buriny a drevnatých porastov (obr. 11).

**UPOZORNENIE:** Rezacie listy nepoužívajte na sekanie húštiny a mladých stromov!

#### PÍLENIE

Prístroj BMST 24 nie je vhodný na pílenie.

#### ZASEKNUTIE

Veľmi hrubé porasty, ako napr. mladé stromčeky alebo prerastaná húština, môžu zablokovat rezací list a zastaviť ho. Snažte sa zamedziť takýmto situáciám, predovšetkým tým, že odhadnete, ktorým smerom sa porast pri kosení nahne a odrežete ho z opačnej strany. Ak sa rezací list pri kosení zasekne, ihneď vypnite motor. Zdvihnite kosačku dohora, aby rezací list neodsakoval alebo sa nezlomil, keď sa budete pokúšať vyslobodiť ho zo zaseknutia.

#### ZAMEDZENIE SPÄTNÉHO NÁRAZU

Pri použití kovových rezacích náradí (rezací list na trávu, nôž na húštinu) vzniká nebezpečenstvo spätného nárazu, a to v situáciách, keď náradie narazí na tvrdú prekážku (kmeň stromu, konár, peň, kameň, a pod.). Vtedy je prístroj odhodnený v protismere otáčania rezacieho náradia, čo môže viesť k strate kontroly nad prístrojom a riziku poranenia obsluhujúcej osoby alebo okolostojacich! **Nepoužívajte kovové rezacie náradie v blízkosti plotov, kovových stĺpov, medzníkov alebo základov.**

Ochranný list je koncipovaný tak, aby redukoval spätné nárazy, ak rezací list príde do kontaktu s tvrdými, nepoddajnými prekážkami. Aby ste zamedzili spätnému nárazu pri rezaní hrubých stopiek, umiestnite hlavu kosačky do polohy (A) tak, ako je to znázornené na obr. 12.

#### POKYNY NA ÚDRŽBU obr. 13A

- A. GOMBÍK
- B. CIEVKA
- C. PRUŽINA
- D. HRIADEL
- E. PUZDRO
- F. ZÁREZY
- G. OČKÁ
- H. REZACIE VLÁKNO

#### • VÝMENA REZACIEHO VLÁKNA

1. Odskrutkujte gombík (A) v protismere hodinových ručičiek a odložte ho nabok (obr. 13A).
2. Odoberte ciekvu (B) a pružinu (C) z hriadeľa (D).
3. Odstráňte zvyšné rezacie vlákno (H).
4. Preložte 4,3 metra dlhé a 2 mm hrubé rezacie vlákno na polovicu a zachyťte stredovú slučku do jedného zo zárezov cievkového rozdeľovača (obr. 13B).
5. Namotajte vlákno pod určitým napätím v smere hodinových ručičiek, ako je to znázornené na obr. 13C, pričom ho rozdeľovač bude deliť na dve polovice. Namotajte vlákno tak, aby na oboch koncoch zostávalo voľných 15 cm.



6. Oba konce upevnite do samostatného zárezu (F) na protiahlých stranách cievky (obr. 13D).
7. Nasuňte pružinu (C) na hriadeľ (D) a prevedte oba konce cez samostatné očko (G) v puzdre (E) (obr. 13E).
8. Vložte cievku do puzdra (E) a zároveň celkom vytiahnite vytŕčajúce konce vlákien zasunuté v očkách (G). Skontrolujte, či pružina dobre sadla do cievky (obr. 13E).
9. Ak je cievka na správnom mieste, zatlačte na ňu tak, aby sa pružina poddala. Prudko potiahnite za jeden i druhý koniec vlákna (H), aby sa vlákno uvoľnilo z aretovacích zárezov (obr. 13F).
10. Tlačte ďalej na cievku, až kým sa nebude dať gombík naskrutkovať (v smere hodinových ručičiek) na hriadeľ. Gombík dotahujte len rukou (obr. 13G).
11. Odstrihnite prebytočné vlákno a upravte ho na dĺžku 13 cm. Zníži sa tým úvodné zaťaženie motora počas jeho štartovania a zahrievania (obr. 7A).

#### • VZDUCHOVÝ FILTER

**UPOZORNENIE:** Nikdy nepracujte bez vzduchového filtra. Udržujte ho čistý. Ak je poškodený, je potrebné ho vymeniť za nový. Vyprázdňte palivovú nádrž a odlejte pritom palivo do vhodnej nádoby (kanistra). Palivovú nádrž otvárajte pomaly, aby mohol uniknúť prípadný nahromadený tlak.

#### Čistenie vzduchového filtra: (obr. 14 a - 14c)

1. Povoľte tri skrutky (A), ktorými je priskrutkovaný kryt vzduchového filtra, odstráňte posúvač sytiča (B), odoberte kryt (C) a vyberte filter (D) z prívodu vzduchu.
2. Vyperte filter v mydlovej vode. **NA ČISTENIE NEPOUŽÍVAJTE BENZÍN!**
3. Nechajte filter vyschnúť na vzduchu.
4. Filter znovu nasadte na jeho miesto.

**UPOZORNENIE:** Ak je filter opotrebovaný, natrhnutý alebo poškodený, prípadne ak sa už nedá vyčistiť, je potrebné ho vymeniť za nový.

#### • BENZÍNOVÝ VRCHNÁK/ BENZÍNOVÝ FILTER

**UPOZORNENIE:** Vyprázdňte palivovú nádrž a odlejte pritom palivo do vhodnej nádoby (kanistra). Palivovú nádrž otvárajte pomaly, aby mohol uniknúť prípadný nahromadený tlak.

**UPOZORNENIE:** Dbajte na to, aby sa v odvodu vzduchu otvor (A) benzínového vrchnáku nenachádzali žiadne cudzie predmety (obr. 15A).

Benzínový filter:

1. Vyberte benzínovú hadičku a filter (B) z nádrže. Na tento účel je vhodné použiť oceľový drôt (C) s háčikom na konci, alebo kancelársku sponu (obr. 15B).
2. Benzínový filter vyťahnite otáčavým pohybom (obr. 15C).
3. Vymeňte benzínový filter za nový (D).

**UPOZORNENIE:** Nikdy nepoužívajte kosačku bez benzínového filtra. V opačnom prípade by mohlo dôjsť k poškodeniu motora.

#### • SPRÁVNE NASTAVENIE KARBURÁTORA

Karburátor je od výroby nastavený na optimálny výkon. Ak je potrebné urobiť dodatočné nastavenia, obráťte sa prosím na najbližšieho odborníka znalého problematiky malých spaľovacích motorov alebo prístroj zašlite firme ISC GmbH.

#### • ZAPAĽOVACIA SVIEČKA

1. Vzďialenosť elektród = 0,635 mm (obr. 16)
2. Krútiaci moment dotiahnutia 12 až 15 Nm. Nezabudnite na sviečku nasunúť koncovku zapaľovacieho kábla.

#### • ODRUŠOVAČ

1. Ak chcete vymeniť odrušovač (A) (obr. 18), vyberte ho pomocou tenkých klieští z jeho objímky.
2. Pri nasadzovaní nového odrušovača si pomôžte mierne otvorenými tenkými kliešťami, ktorými odrušovač zatlačíte späť do objímky.

#### • BRÚSENIE ČEPELE Z OCHRANNÉHO KRYTU

1. Vyberte čepeľ (E) z ochranného krytu (F) (obr. 17).
2. Upevnite čepeľ vo zveráku a pomocou plochého pilníka ju naostrite. Dbajte pritom na to, aby ste dodržali správny uhol hrany ostria. Pilníkujte vždy len jedným smerom.

#### • USKLADNENIE PRÍSTROJA

**UPOZORNENIE:** Ak nebudú dodržané nasledujúce body, môže dôjsť k zlepeniu karburátorovej membrány. Po uskladnení tak môžu vzniknúť problémy so štartovaním alebo sa vyskytnú trvalé škody.

1. Dodržiavajte všetky inštrukcie, ktoré sú uvedené v kapitole "Bezpečnostné predpisy" tohto návodu na obsluhu.
2. Očistite zovňajšok motora, vodiace porisko, ochranný kryt a hlavu s vláknom.
3. Vyprázdňte benzínovú nádrž.
4. Keď je nádrž prázdna, naštartujte motor.

**SK**

5. Nechajte motor bežať vo voľnobehu, až kým sa nezastaví. Týmto postupom sa odstráni zvyšné palivo z karburátora.
6. Nechajte motor vychladnúť (cca 5 minút).
7. Pomocou sviečkového kľúča odskrutkujte a odstráňte zapalovaciu sviečku.
8. Nalejte do spaľovacej komory čajovú lyžicu čistého dvojtaktného oleja. Viackrát za sebou pomaly potiahnite štartovaciu šnúru, aby sa premazali vnútorné časti motora. Vymeňte zapalovaciu sviečku za novú.
9. Prístroj uskladnite na chladnom a suchom mieste, v bezpečnej vzdialenosti od akýchkoľvek zdrojov nebezpečenstva, akými sú napr. olejové horáky, ohrievače vody, atď.
10. Kosačku s namontovaným rezacím listom prepravujte a skladujte len s nasadenou ochranou, ktorá je súčasťou príslušenstva.

**• OPĀTOVNÉ UVEDENIE DO PREVÁDZKY**

1. Vymontujte zapalovaciu sviečku.
2. Rychlo a silno potiahnite štartovaciu šnúru, aby ste zo spaľovacej komory odstránili prebytočný olej.
3. Vycistíte zapalovaciu sviečku a nastavte správnu vzdialenosť jej elektród alebo použijete novú sviečku s predpísanou vzdialenosťou elektród.
4. Pripravte prístroj na jeho použitie.
5. Nalejte do palivovej nádrže zmes benzínu a oleja, namiešanú podľa predpisov v správnom pomere - viď kapitola "Palivo a olej".

## ODSTRAŇOVANIE ZÁVAD NA MOTORE

PORUCHA	MOŽNÁ PRÍČINA	ODSTRÁNENIE PORUCHY
Mistroj nechce naštartovať alebo naštartuje, ale nechce bežať.	Chybný postup pri štartovaní	Držte sa pokynov uvedených v návode na obsluhu.
	Nesprávne nastavenie zmesi karburátora	Nechajte nastaviť karburátor u odborníka alebo zašlite prístroj firme ISC GmbH.
	Zapaľovacia sviečka je zanesená sadzami	Vyčistite zapaľovaciu sviečku, nastavte správnu vzdialenosť elektród alebo vymeňte sviečku za novú.
	Upchatý palivový filter	Vymeňte palivový filter
Prístroj naštartuje, ale motor nemá dostatočnú silu	Nesprávne nastavenie páčky sytiča	Nastavte sytič na "RUN".
	Znečistený vzduchový filter	Vyberte filter z prístroja, vyčistite ho a nasadte ho naspäť.
	Nesprávne nastavenie zmesi karburátora	Nechajte nastaviť karburátor u odborníka, alebo zašlite prístroj firme ISC GmbH.
Motor sa zasekáva	Nesprávne nastavenie zmesi karburátora	Nechajte nastaviť karburátor u odborníka alebo zašlite prístroj firme ISC GmbH.
Motor beží nepravidelne	Nesprávne nastavená vzdialenosť elektród zapaľovacej sviečky	Vyčistite zapaľovaciu sviečku, nastavte správnu vzdialenosť elektród alebo vymeňte sviečku za novú.
Motor nadmerne dymí	Nesprávne nastavenie zmesi karburátora	Nechajte nastaviť karburátor u odborníka, alebo zašlite prístroj firme ISC GmbH.
	Nesprávny pomer palivovej zmesi	Použite palivovú zmes so správnym pomerom oleja a benzínu

- D EG Konformitätserklärung
- GB EC Declaration of Conformity
- F Déclaration de Conformité CE
- NL EC Conformiteitsverklaring
- E Declaracion CE de Conformidad
- P Declaração de conformidade CE
- S EC Konformitetsförklaring
- FIN EC Yhdenmukaisuusilmoitus
- N EC Konfirmatserklæring
- RUС EC Заявление о конформности
- HR Dichiarazione di conformità CE
- RO Declarație de conformitate CE
- TR AT Uygunluk Deklarasyonu

**Einhell**®

- GR EC Δήλωση περί της ανταπόκρισης
- I Dichiarazione di conformità CE
- DK EC Overensstemmelseserklæring
- CZ EU prohlášení o konformitě
- H EU Konformkijelentés
- SLV EU Izjava o skladnosti
- PL Oświadczenie o zgodności z normami Europejskiej Wspólnoty
- SK Vyhásenie EU o konformite



**Benzin-Motortrimmer BMST 24**

Der Unterzeichnende erklärt in Namen der Firma die Übereinstimmung des Produktes.

The undersigned declares in the name of the company that the product is in compliance with the following guidelines and standards.

Le soussigné déclare au nom de l'entreprise la conformité du produit avec les directives et normes suivantes.

De ondertekenaar verklaart in naam van de firma dat het product overeenstemt met de volgende richtlijnen en normen.

El abajo firmante declara, en el nombre de la empresa, la conformidad del producto con las directrices y normas siguientes.

O signatário declara em nome da firma a conformidade do produto com as seguintes directivas e normas.

Undertecknad förklarar i firmans namn att produkten överensstämmer med följande direktiv och standarder.

Alekirjoittanut ilmoittaa tiukseen nimissä, että tuote vastaa seuraavia direktiivejä ja standardreja:

Undertegnede erklærer på vegne av firmaet at produktet samsvarer med følgende direktiver og normer.

Подписавшийся подтверждает от имени фирмы что настоящее изделие соответствует требованиям

следующих нормативных документов.

Az aláíró kijelenti, a cég nevében a termék megegyezését a következő irányvonalakkal és normákkal.

Subsemnatul declară în numele firmei că produsul core-spunde următoarelor directive și standarde.

Imzalayan kisi, firma adına ürünüñ aşğıda anılan yönetme-liklere ve normlara uygun olduđunu beyan eder.

Ev onómatu tñs εταιρείας δηλώνει ο υπογεγραμμένος την συμφώνια του προϊόντος προς τους ακόλουθους κανονισμούς και τα ακόλουθα πρότυπα.

Il sottoscritto dichiara a nome della ditta la conformità del prodotto con le direttive e le norme seguenti.

På firmaets vegne erklærer undertegnede, at produktet imø-dekommer kravene i følgende direktiver og normer.

Niže podepsany jménem firmy prohlašuje, že výrobek odpo-vidá následujícím směrniciím a normám.

Az aláíró kijelenti, a cég nevében a termék megegyezését a következő irányvonalakkal és normákkal.

Podpisani izjavljam v imenu podjetja, da je proizvod v sklad-nosti s sledečimi smernicami in standardi.

Niżej podpisany oświadcza w imieniu firmy, że produkt jest zgodny z następującymi wytycznymi i normami.

Podpisujući zázavne prehlasuje v mene firme, že tento výrobek je v súlade s nasledovnými smernicami a normami.

Podpisující závázne prehlasuje v mene firmy, že tento výrobek je v súlade s nasledovnými smernicami a normami.

- |  |  |   |
|--|--|---|
| <input checked="" type="checkbox"/> 98/37/EG   | <input type="checkbox"/> 89/686/EWG  | ISC GmbH<br>Eschenstraße 6<br>D-94405 Landau/Isar |
| <input type="checkbox"/> 73/23/EWG             | <input type="checkbox"/> 87/404/EWG  |   |
| <input type="checkbox"/> 97/23/EG              | <input type="checkbox"/> R&TTED 1999/5/EG  |   |
| <input checked="" type="checkbox"/> 89/336/EWG | <input checked="" type="checkbox"/> 2000/14/EG: L <sub>WM</sub> 97 dB(A); L <sub>WA</sub> 99 dB(A) |   |
| <input type="checkbox"/> 90/396/EWG            |  |   |

EN ISO 14982; 1998; EN ISO 11806: 1997; KBV V

Landau/Isar, den 22.09.2003

*Brunhölzl*

Brunhölzl  
Leiter Produkt-Management

*Landauer*

Landauer  
Produkt-Management

Archivierung / For archives: 3401688-42-4160270-M

## GARANTIEURKUNDE

Auf das in der Anleitung bezeichnete Gerät geben wir 2 Jahre Garantie, für den Fall, dass unser Produkt mangelhaft sein sollte. Die 2-Jahres-Frist beginnt mit dem Gefahrenübergang oder der Übernahme des Gerätes durch den Kunden. Voraussetzung für die Geltendmachung der Garantie ist eine ordnungsgemäße Wartung entsprechend der Bedienungsanleitung sowie die bestimmungsgemäße Benutzung unseres Gerätes.

**Selbstverständlich bleiben Ihnen die gesetzlichen Gewährleistungsrechte innerhalb dieser 2 Jahre erhalten.** Die Garantie gilt für den Bereich der Bundesrepublik Deutschland oder der jeweiligen Länder des regionalen Hauptvertriebspartners als Ergänzung der lokal gültigen gesetzlichen Vorschriften. Bitte beachten Sie Ihren Ansprechpartner des regional zuständigen Kundendienstes oder die unten aufgeführte Serviceadresse.

ISC GmbH · International Service Center  
Eschenstraße 6 · D-94405 Landau/Isar (Germany)  
Info-Tel. 0180-5 120 509 • Telefax 0180-5 835 830  
Service- und Infoserver: <http://www.isc-gmbh.info>

**WARRANTY CERTIFICATE**

The product described in these instructions comes with a 2 year warranty covering defects. This 2-year warranty period begins with the passing of risk or when the customer receives the product.  
For warranty claims to be accepted, the product has to receive the correct maintenance and be put to the proper use as described in the operating instructions.

**Your statutory rights of warranty are naturally unaffected during these 2 years.**

This warranty applies in Germany, or in the respective country of the manufacturer's main regional sales partner, as a supplement to local regulations. Please note the details for contacting the customer service center responsible for your region or the service address listed below.

**GARANTIE**

Op het in de handleiding genoemde toestel geven wij 2 jaar garantie voor het geval dat ons product gebreken mocht vertonen. De periode van 2 jaar gaat in met de gewaarvering of de overname van het toestel door de klant.  
De garantie kan enkel worden geclaimd op voorwaarde dat het toestel naar behoren is onderhouden en gebruikt conform de handleiding.

**Vanzelfsprekend blijven u de wettelijke garantierechten binnen deze 2 jaar behouden.**

De garantie geldt voor het grondgebied van de Bondsrepubliek Duitsland of van de respectievelijke landen van de regionale hoofdividelen als aanvulling van de ter plaatse geldende wettelijke voorschriften. Gelieve zich tot uw contactpersoon van de regionaal bevoegde klantendienst of tot het hieronder vermelde serviceadres te wenden.

**GARANTIE**

Nous fournissons une garantie de 2 ans pour l'appareil décrit dans le mode d'emploi, en cas de vice de notre produit. Le délai de 2 ans commence avec la transmission du risque ou la prise en charge de l'appareil par le client.  
La condition de base pour le faire valoir de la garantie est un entretien en bonne et due forme, conformément au mode d'emploi, tout comme une utilisation de notre appareil selon l'application prévue.

**Vous conservez bien entendu les droits de garantie légaux pendant ces 2 ans.**

La garantie est valable pour l'ensemble de la République Fédérale d'Allemagne ou des pays respectifs du partenariat commercial principal en complément des prescriptions légales locales. Veuillez noter l'interlocuteur de service après-vente compétent pour votre région ou l'adresse mentionnée ci-dessous.

**CERTIFICATO DI GARANZIA**

Per l'apparecchio indicato nelle istruzioni concediamo una garanzia di 2 anni, nel caso il nostro prodotto dovesse risultare difettoso. Questo periodo di 2 anni inizia con il trapasso del rischio o la presa in consegna dell'apparecchio da parte del cliente. Le condizioni per la validità della garanzia sono una corretta manutenzione secondo le istruzioni per l'uso così come un utilizzo appropriato del nostro apparecchio.

**Naturalmente in questo periodo di 2 anni continuiamo ad assumerci gli obblighi di responsabilità previsti dalla legge.**

La garanzia vale per il territorio della Repubblica Federale Tedesca o dei rispettivi paesi del principale partner di distribuzione di zona a completamento delle norme di legge in vigore sul posto. Rivolgersi all'addetto del servizio assistenza clienti incaricato della rispettiva zona o all'indirizzo di assistenza clienti riportato in basso.

**GARANTIBEVIS**

Vilämnar 2 års garanti på produkten som beskrivs i bruksanvisningen. Denna garanti gäller om produkten uppvisar brister. 2-års-garantin gäller från och med riskövergången eller när kunden har tagit emot produkten från säljaren.

En förutsättning för att garantin ska kunna tas i anspråk är att produkten har använts enligt instruktionerna i bruksanvisningen samt att produkten har underhållits enligt de angivna anvisningarna.

**Givetvis gäller fortfarande de lagstadgade rättigheterna till garanti under denna 2-års-period.**

Garantin gäller endast för Förbundsrepubliken Tyskland eller i de länder där den regionala centraldistributionspartnern befinner sig som komplettering till de lagstadgade föreskrifter som gäller i resp. land. Kontakta din kontaktperson vid den regionala kundtjänsten eller vänd dig till serviceadressen som anges nedan.

**Záručný list**

Na prístroj popísaný v návode na obsluhu poskytujeme záruku 2 roky, ktorá sa vzťahuje na prípad, akby bol výrobok chybný. Záručná 2-ročná lehota sa začína prechodom rizika alebo prevzatím prístroja zákazníkom.

Predpokladom pre uplatnenie nárokov zo záruky je správna údržba prístroja podľa návodu na obsluhu ako aj používanie prístroja výlučne len na tie účely, na ktoré bol určený.

**Samozrejme Vám ostávajú zachované zákonom predpísané práva na záruku vpo dobu trvania týchto 2 rokov.**

Záruka platí pre oblasť Spolkovej republiky Nemecko alebo príslušných krajín regionálneho hlavného distribučného partnera ako doplnenie k lokálne platným zákonným predpisom. Prosím informujte sa u Vášho kontaktného partnera príslušného regionálneho zákaznického servisu alebo na dole uvedenej servisnej adrese.

**ZÁRUČNÍ LIST**

Na přístroj označený v návodu poskytujeme záruku 2 let, pro ten případ, že by byl náš výrobek vadný. Tato 2letá lhůta začíná přechodem rizika nebo převzetím přístroje zákazníkem.

Předpokladem pro uplatňování záruky je řádná údržba příslušně podle návodu k obsluze a používání našeho přístroje k určenému účelu.

**Samozřejmě Vám během těchto 2 let zůstanou zachována zákonná záruční práva.**

Záruka platí na území Spolkové republiky Německo nebo příslušné země regionálního hlavního distribučního partnera jako doplněk lokálně platných zákonných předpisů. V případě potřeby se prosím obraťte na Vaše kontaktního partnera regionálního příslušného zákaznického servisu nebo na dole uvedenou servisní adresu.

- Ⓢ Technische Änderungen vorbehalten
- Ⓢ Technical changes subject to change
- Ⓢ Sous réserve de modifications
- Ⓢ Technische wijzigingen voorbehouden
- Ⓢ Förbehåll för tekniska förändringar
- Ⓢ Con riserva di apportare modifiche tecniche
- Ⓢ Technické změny vyhrazeny
- Ⓢ Technické změny vyhrazené

**(D)**

Der Nachdruck oder sonstige Vervielfältigung von Dokumentation und Begleitpapieren der Produkte, auch auszugsweise ist nur mit ausdrücklicher Zustimmung der ISC GmbH zulässig.

**(GB)**

The reprinting or reproduction by any other means, in whole or in part, of documentation and papers accompanying products is permitted only with the express consent of ISC GmbH.

**(F)**

La réimpression ou une autre reproduction de la documentation et des documents d'accompagnement des produits, même incomplète, n'est autorisée qu'avec l'agrément exprès de l'entreprise ISC GmbH.

**(NL)**

Nadruk of andere reproductie van documentatie en geleidepapieren van de producten, geheel of gedeeltelijk, enkel toegestaan mits uitdrukkelijke toestemming van ISC GmbH.

**(I)**

La ristampa o l'ulteriore riproduzione, anche parziale, della documentazione o dei documenti d'accompagnamento dei prodotti è consentita solo con l'esplicita autorizzazione da parte della ISC GmbH.

**(S)**

Eftertryck eller annan duplicering av dokumentation och medföljande underlag för produkter, även utdrag, är endast tillåtet med uttryckligt tillstånd från ISC GmbH.

**(CZ)**

Dotisk nebo jiné rozmnožování dokumentace a průvodních dokumentů výrobků, také pouze vyňatků, je přípustné výhradně se souhlasem firmy ISC GmbH.

**(SK)**

Kopírovanie alebo iné rozmnožovanie dokumentácie a sprievodných podkladov produktov, a to aj čiastočné, je prípustné len s výslovným povolením spoločnosti ISC GmbH.

- ②** ISC GmbH  
 Eschenstraße 6  
**D-94405 Landau/Isar**  
 Tel. (0180) 5 120 509 (12 Ct/min), Fax (0180) 5 835 830 (12 Ct/min)
- ③** Hans Einhell Österreich Gesellschaft m.b.H.  
 Mühlgasse 1  
**A-2353 Guntramsdorf**  
 Tel. (02236) 53516, Fax (02236) 52369
- ④** Fubag International  
 St. Gallenstraße 182  
**CH-8404 Winterthur**  
 Tel. (052) 2358787, Fax (052) 2358700
- ⑤** Einhell UK Ltd  
 Unit 5 Morpeth Wharf  
 Twelve Quays  
 Birkenhead, Wirral  
**CH 41 1NG**  
 Tel. 0151 6491500, Fax 0151 6491501
- ⑥** ARC EN CIEL ELECTRONIQUE  
 Z.A. BP 16  
**F-93000 ST GEORGES/Baulche**  
 Resp. SAV: Olivier DEMAUX  
 Pièces détachées: Michel RODIER  
 Tel. 03 86 48 11 89; Fax 03 86 48 39 58  
 mail: sec.e@wanadoo.fr
- ⑦** Einhell Benelux  
 Veldsteen 44  
**NL-4815 PK Breda**  
 Tel. 076 5986470, Fax 076 5986478
- ⑧** Comercial Einhell, S.A.  
 Travésia Villa Ester, 9 B  
 Polígono Industrial El Nogal  
**E-28119 Algete-Madrid**
- ⑨** Einhell Portugal Lda.  
 Apartado 2100  
 Rua da Almeida, 225 Apartado 2100  
**P-4410-459 Arcoselo (VNG)**  
 Tel. 122 0917500 Fax 122 0917529
- ⑩** Einhell Italia s.r.l.  
 Via Marconi, 16  
**I-22070 Beregazzo (Co)**  
 Tel. 031 992080, Fax 031 992084
- ⑪** Einhell Skandinavien  
 Bergsösväjs 36  
**DK-8600 Silkeborg**  
 Tel. 087 201200, Fax 087 201203
- ⑫** Hasse Haraldson  
 Barlastgatan 3  
**S-41463 Goteborg**  
 Tel. 031 123160, Fax 031 123165
- ⑬** Einhell Norge A/S  
 Sophus Buggesvåg 48  
 Postboks 2005  
**N-3255 Larvik**  
 Tel. 033 179940, Fax 033 179941
- ⑭** Sähkötalo Harju Oy  
 Korjaamonkatu 2  
 FIN-33840 Tampere  
 Tel. 03 2345000, Fax 03 2345040
- ⑮** Einhell Polska sp. Z.o.o.  
 Ul. Medzyleska 2-6  
**PL-50-514 Wrocław**  
 Tel. 071 3346508, Fax 071 3346503
- ⑯** Einhell Hungaria Service  
 Pannoniastr. 32  
**H-1136 Budapest**  
 Tel. 01 2370494, Fax 01 2370495
- ⑰** Sarnak  
 makina ticaret ve sanayi ltd. sti.  
 Altay Cesme mah. Yasemin Sok. No: 19  
**TR 34843 Maltepe - Istanbul**  
 Tel. 0216 4594865, Fax 0216 4429325
- ⑱** Agi s.r.o.  
 Stefanikova 10  
**SK-91101 Trencin**  
 Tel. 32 7445270, Fax 32 7445270
- ⑲** Turkestan  
 Investitions- Baugesellschaft  
 Christofor Stefanidi  
 Belinskij-102  
**KZ-486008 st. Chimkent**  
 Tel./Fax 03252 242414
- ⑳** Einhell Distribution SRL  
 Drumul Odaiei 26 A  
 Otopeni, Ilfov  
**RO-075100 Bucuresti**  
 Tel. 021 2664302, Fax 021 2664313
- ㉑** Poker Plus S.R.O.  
 Areal vu Bechovice  
 Budava 10 B  
**CZ-19011 Prahe - Bechovice 911**  
 Tel. 02579 10204, Fax 02579 10204
- ㉒** Slav GmbH  
 Mihail Koloni str. 18 W  
**BG-9000 Varna**  
 Tel. 052 601653
- ㉓** Einhell Croatia d.o.o.  
 Velika Ves 2  
**HR-49224 Lepajci**  
 Tel. 049 342 444, Fax 049 342 392
- ㉔** GMA-Elektromechanika d.o.o.  
 Cesta Andreja Bitenca 115  
**SLO 1000 Ljubljana**  
 Tel. 01/5838304, Fax 01/5183803
- ㉕** An. Mavrofidopoulos S.A.  
 Technical & Commercial Company  
 12, Pappasiatou & Asklipiou Str.  
**GR 18545 Piraeus**  
 Tel. 0210 4136155, Fax 0210 4137692
- ㉖** Bermas, Moscow  
 Altufyevskoe shosse, 2A  
**RUS-127273 Moscow**  
 Tel. 095 5401750 (central office)  
 Tel. 095 9033761 (Repair center Moscow)  
 Tel. 812 2240544 (Repair center St. Petersburg)
- ㉗** Dirbita  
 Metalo str. 23  
**LT-02190 Vilnius**  
 Tel. 05 2395769, Fax 05 2395770
- ㉘** AS Baltoil  
 Roiu alev  
 Haaslava vald  
**EE-62102 Tartu**  
 Tel. 07 301 700, Fax 07 301 701
- ㉙** Halal Trading Co. LLC  
 POB 9282, Nakheel Rd. Deira, Shop No. 15  
**UAE-Dubai**  
 Tel. 04 2279554, Fax 04 2217686
- ㉚** Alborz Abzar Co. Ltd.  
 No. 111, Bazaar Passage, Imam Khomeini Ave.  
**IR-11146 Teheran**  
 Tel. 021 6716072, Fax 021 6727177
- ㉛** Einhell BiH d.o.o.  
 Poslovni Centar 96  
**BA-72250 Vitez**  
 Tel. 030 717250, Fax 030 717255
- ㉜** Eurasia Industrial and Automotive Supply  
 3, Bessemer Str.  
 Duncannonville  
**ZA-Vereeniging 1939**  
 Tel. 016 453 571 2, Fax 016 455 571 6
- ㉝** Svyaz Prominvest Ltd.  
 #207-11, Skarny av.  
**BY-220023 Minsk**  
 Tel. 017 2642777, Fax 017 2642591