

Ⓓ Gebrauchsanweisung
für Rasentrimmer

ⒸZ Návod k použití
Strunová sekačka

Ⓐ Navodila za uporabo
kosilnice za travo

Ⓐ Návod na obsluhu
strunovej kosačky

Ⓐ Upute za uporabu
trimera za travu

Einhell[®]
NEW GENERATION

4

CE

Art.-Nr.: 34.014.90

I.-Nr.: 01025

RT **527/1**



- Ⓧ Lesen Sie diese Bedienungsanleitung sorgfältig durch und bewahren Sie sie gut auf. Falls sie das Gerät an andere Personen übergeben sollten, händigen Sie diese Bedienungsanleitung bitte mit aus!
- Ⓧ Prosím přečtěte si pečlivě návod k použití a dbejte jeho pokynů. Pokud předáte přístroj jiným osobám, předejte prosím společně s ním i tento návod k použití!
- Ⓧ Skrbno preberite ta navodila za uporabo in jih dobro shranite. Če boste predali kosilnico drugim osebam, jim izročite ta navodila za uporabo!
- Ⓧ Starostlivo si prečítajte tento návod na obsluhu a dobre ho uschovajte pre neskoršie použitie. Pokiaľ predáte prístroj iným osobám, odovzdajte im prosím aj tento návod na obsluhu!
- Ⓧ Pažljivo pročítajte ove upute za uporabu i dobro ih sačuvajte. U slučaju da uređaj trebate predati drugoj osobi, uručite joj s njime i upute za uporabu!

Inhalt

1. Gerätebeschreibung
2. Sicherheitshinweise
3. Erklärung des Hinweisschildes auf dem Gerät
4. Technische Daten
5. Montage von Kantenführung, Schutzabdeckung Handgriff, Gleitkufen und Unterarmaufhänge
6. Ordnungsgemäßer Gebrauch
7. Vor Inbetriebnahme
8. Inbetriebnahme
9. Verwendung des Rasentrimmers als Kanten-scheider
10. Austausch der Fadenspule
11. Wartung und Pflege
12. Störungen
13. Entsorgung

Obsah

1. Popis přístroje
2. Bezpečnostní pokyny
3. Vysvětlení štítku s pokyny na přístroji
4. Technická data
5. Montáž vedení okolo okrajů, ochranného krytu, rukojeti, ližin a podpěry předloktí
6. Řádné používání
7. Před uvedením do provozu
8. Uvedení do provozu
9. Použití strunové sekačky na sekání okrajů
10. Výměna cívky se strunou
11. Údržba a péče
12. Poruchy
13. Likvidace

Vsebina

1. Opis naprave
2. Varnostni napotki
3. Obrazložitev opozorilnih oznak na napravi
4. Tehnični podatki
5. Montaža robnega vodila, zaščitnega pokrova, ročaja in drsne sanice
6. Pravilna uporaba
7. Pred uporabo
8. Uporaba
9. Uporaba kosilnice za travo za obrezovanje ob robu
10. Zamenjava navitja vrvice
11. Vzdrževanje in nega
12. Motnje
13. Odstranjevanje

Obsah

1. Popis přístroja
2. Bezpečnostné pokyny
3. Vysvetlenie štítku s upozornením na prístroji
4. Technické údaje
5. Montáž okrajového usmerňovača, ochranného krytu, rukoväte, klzákov a podložky na ruku
6. Správne použitie
7. Pred uvedením do prevádzky
8. Uvedenie do prevádzky
9. Použitie strunovej kosačky ako zastrihávača okrajov
10. Výmena cievky s vláknom
11. Údržba a starostlivosť
12. Poruchy
13. Likvidácia

Sadržaj

1. Opis uredjaja
2. Sigurnosne napomene
3. Tumačenja napomene na pločici uredjaja
4. Tehnički podaci
5. Montaža rubne vodilice, zaštitnog poklopca, ručke, kliznih vodilica i podloge za podlakticu
6. Pravilna uporaba
7. Prije puštanja u rad
8. Puštanje u rad
9. Korištenje trimera za travu kao rezača rubova
10. Izmjena kalema niti
11. Održavanje i njega
12. Smetnje
13. Zbrinjavanje

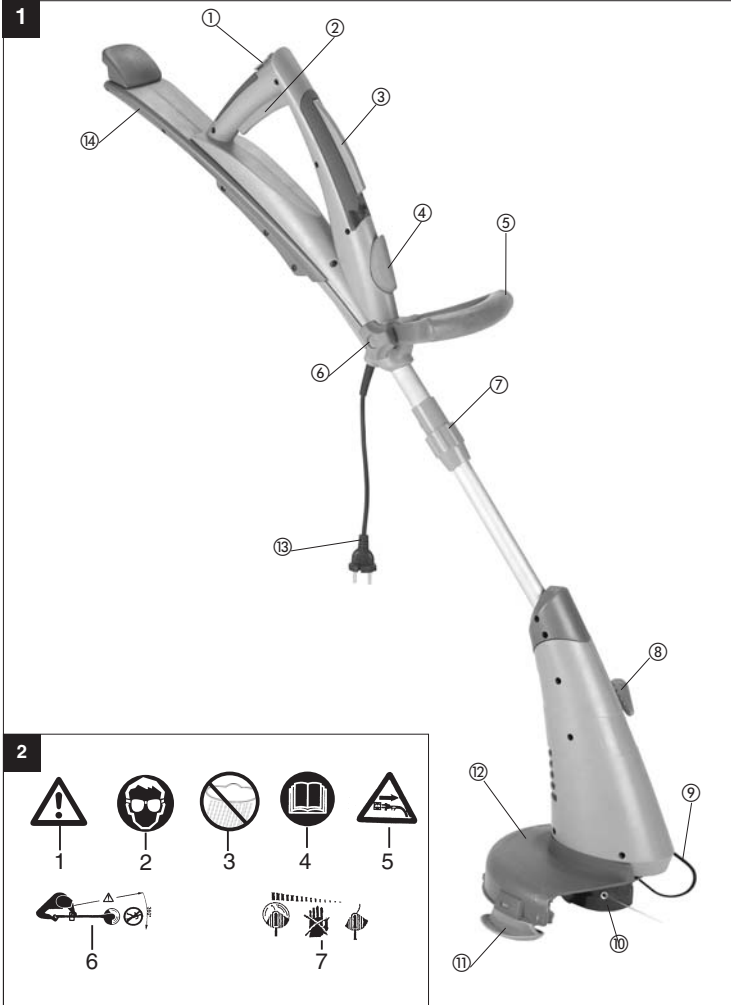

4

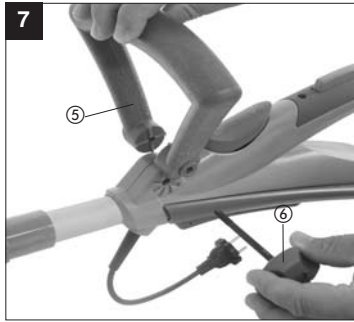
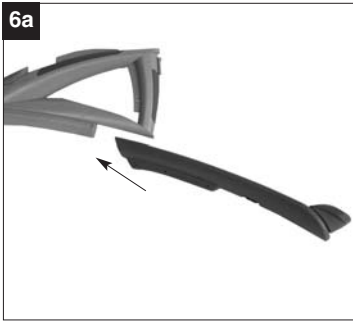
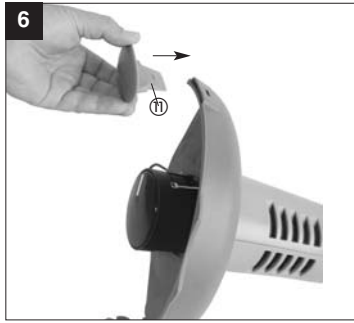
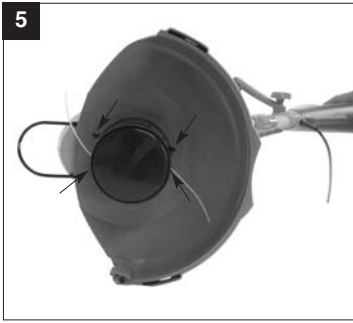
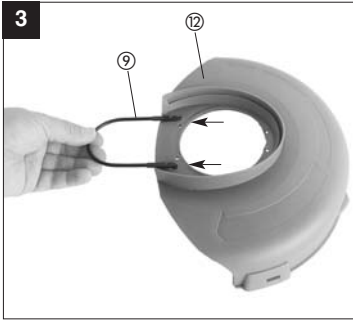

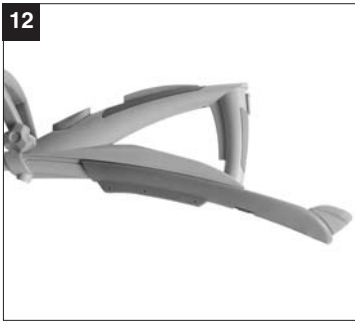
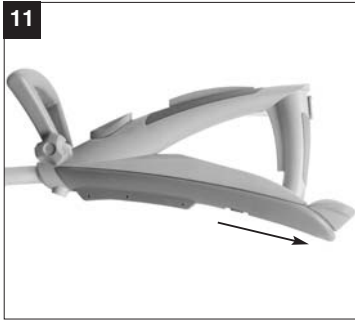
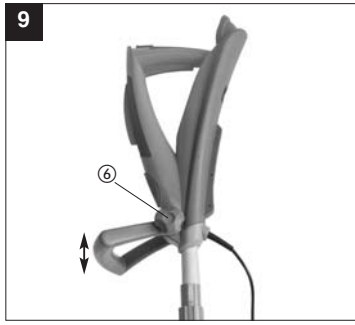
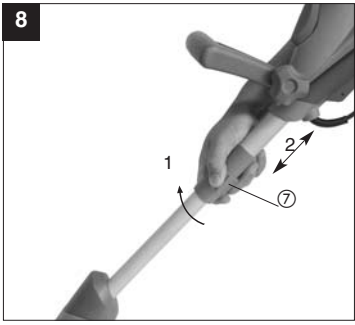

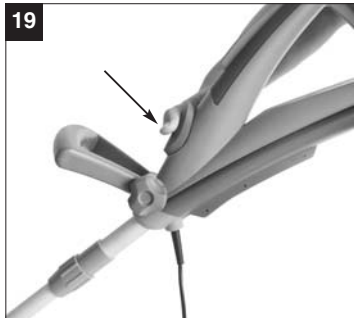
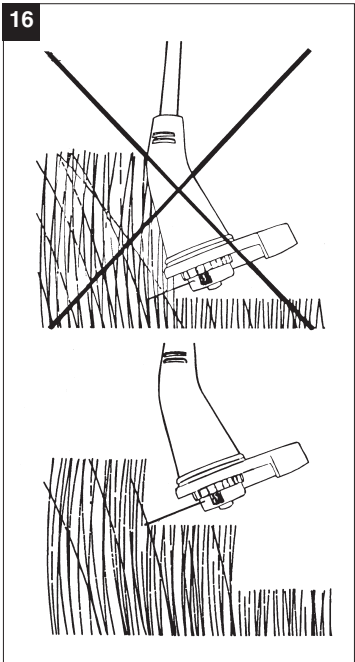
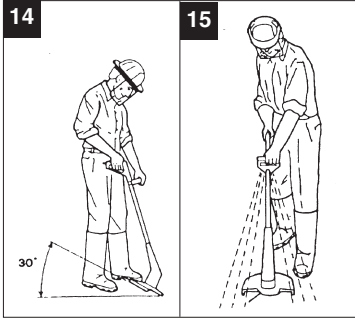

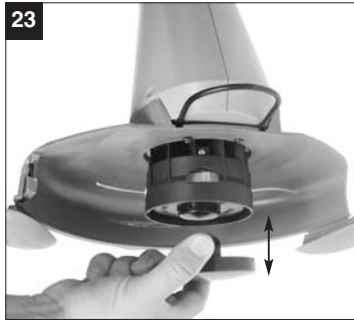
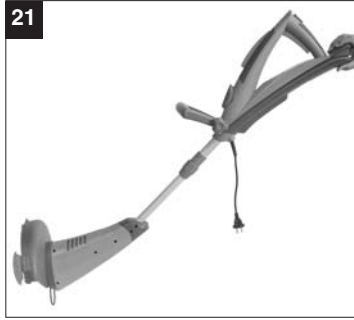

1. Gerätebeschreibung (siehe Bild 1)

1. Einschaltsperr
2. Ein/Aus-Schalter
3. Ein/Aus-Schalter
4. Stellknopf zum Drehen des Handgriffes
5. Zusatzhandgriff
6. Befestigungsschraube
7. Teleskopierung
8. Pedal für Neigungswinkelverstellung
9. Kantenführung
10. Spulenaufnahme
11. Gleitkufe
12. Schutzabdeckung
13. Netzkabel
14. Ausziehbare Unterarmauflage

2. Sicherheitshinweise

Bitte lesen Sie die Gebrauchsanweisung sorgfältig durch und beachten Sie deren Hinweise. Machen Sie sich anhand dieser Gebrauchsanweisung mit dem Gerät, dem richtigen Gebrauch sowie den Sicherheitshinweisen vertraut. Bitte bewahren Sie die Hinweise für späteren Gebrauch sicher auf.

Achtung!

Aus Sicherheitsgründen dürfen Kinder und Jugendliche unter 16 Jahren sowie Personen, die mit dieser Gebrauchsanweisung nicht vertraut sind, den Rasentrimmer nicht benutzen.

- Führen Sie vor jeder Benutzung eine Sichtprüfung des Gerätes durch. Benützen Sie das Gerät nicht, wenn Sicherheitsvorrichtungen beschädigt oder abgenutzt ist. Setzen Sie nie Sicherheitsvorrichtungen außer Kraft.
- Verwenden Sie das Gerät ausschließlich entsprechend dem in dieser Gebrauchsanweisung angegebenen Verwendungszweck.
- Sie sind für die Sicherheit im Arbeitsbereich verantwortlich.
- Überprüfen Sie das Schneidgut vor Arbeitsbeginn. Entfernen Sie vorhandene Fremdkörper. Achten Sie während des Arbeitens auf Fremdkörper. Sollten Sie dennoch beim Schneiden auf ein Hindernis treffen, setzen Sie bitte die Maschine außer Betrieb und entfernen Sie dieses.
- Arbeiten Sie nur bei ausreichenden Sichtverhältnissen.
- Achten Sie beim Arbeiten immer auf sicheren und festen Stand. Achtung beim Rückwärtsgehen, Stolpergefahr!
- Lassen Sie das Gerät nie unbeaufsichtigt am Arbeitsplatz liegen. Sollten Sie die Arbeit unterbrechen, lagern Sie bitte das Gerät an einem sicheren Ort.
- Sollten Sie Ihre Arbeit unterbrechen, um sich zu einem anderen Arbeitsbereich zu begeben, schalten Sie das Gerät, während Sie sich dorthin begeben, unbedingt ab.
- Benützen Sie das Gerät nie bei Regen oder in feuchter, nasser Umgebung.
- Schützen Sie Ihr Gerät vor Feuchtigkeit und Regen.
- Bevor Sie das Gerät einschalten, überzeugen Sie sich davon, dass der Nylonfaden keine Steine oder andere Gegenstände berührt.
- Arbeiten Sie immer mit angemessener Kleidung, um so Verletzungen des Kopfes, der Hände, der Füße zu verhindern. Tragen Sie zu diesem Zweck einen Helm, eine Schutzbrille (oder eine Schutzblende), hohe Stiefeln (oder festes Schuhwerk und eine lange Hose aus festem Stoff) und Arbeitshandschuhe.
- Wenn das Gerät in Betrieb ist, halten Sie es unbedingt vom Körper entfernt!
- Schalten Sie das Gerät nicht ein, wenn es umgedreht ist bzw. wenn es nicht in der Arbeitsstellung ist.
- Schalten Sie den Motor ab und ziehen Sie den Netzstecker, wenn Sie das Gerät nicht benutzen, Sie es unbewacht lassen, Sie es kontrollieren, das Versorgungskabel beschädigt ist, Sie die Spule entnehmen bzw. austauschen, Sie das Gerät von einem Ort zum anderen transportieren.
- Unterbrechen Sie den Gebrauch der Maschine, wenn Personen, vor allem Kinder oder Haustiere, in der Nähe sind.
- Halten Sie während der Arbeit von anderen Personen und Tieren einen Abstand von mindestens 5 m.
- Schneiden Sie nicht gegen harte Gegenstände. So vermeiden Sie es, sich zu verletzen und das Gerät zu beschädigen.
- Verwenden Sie den Rand der Schutzvorrichtung, um das Gerät von Mauern, verschiedenen Oberflächen, sowie zerbrechlichen Dingen fernzuhalten.
- Verwenden Sie das Gerät nie ohne die Schutzvorrichtung.

⚠ ACHTUNG! Die Schutzvorrichtung ist für Ihre Sicherheit und die Sicherheit anderer, sowie für ein korrektes Funktionieren der Maschine

D

wesentlich. Das Nichtbeachten dieser Vorschrift führt abgesehen davon, dass dadurch eine potentielle Gefahrenquelle geschaffen wird, zum Verlust des Garantieanspruches.

- Versuchen Sie nicht, die Schneidvorrichtung (Nylonfaden) mit den Händen anzuhalten. Warten Sie immer ab, bis sie von allein anhält.
- Benutzen sie nur Ersatz- und Zubehörteile, die vom Hersteller empfohlen sind.
- Verwenden Sie anstelle des Nylonfadens auf keinen Fall Metalldrähte.
- Seien Sie vorsichtig gegen Verletzungen an der Einrichtung, die zum Abschneiden der Fadenlänge dient.
- Achten Sie darauf, dass Luftöffnungen frei von Verschmutzungen sind.
- Ziehen Sie nach dem Gebrauch den Netzstecker und überprüfen Sie die Maschine auf Beschädigung.
- Versuchen Sie nicht, mit dem Gerät Gras zu schneiden, das nicht am Boden wächst; versuchen Sie zum Beispiel nicht, Gras zu schneiden, das an Mauern oder auf Steinen, usw. wächst.
- Im Arbeitsbereich des Rasentrimmers ist der Benutzer Dritten gegenüber für Schäden verantwortlich, die durch die Benutzung des Gerätes verursacht werden.
- Überqueren Sie mit eingeschaltetem Gerät keine Straßen oder Kieswege.
- Wenn Sie das Gerät nicht benutzen, bewahren Sie es an einem trockenen und für Kinder unzugänglichen Ort auf.
- Verwenden Sie das Gerät nur so, wie es in dieser Bedienungsanleitung beschrieben ist und halten Sie es immer senkrecht zum Boden. Jede andere Stellung ist gefährlich.
- Überprüfen sie regelmäßig, ob die Schrauben richtig angezogen sind.
- Die Netzspannung muss mit der Spannung übereinstimmen, die auf dem Datenschild angegeben ist.
- Die Anschlussleitung muss regelmäßig auf Anzeichen einer Verletzung oder Alterung untersucht werden. Das Gerät darf nicht benutzt werden, falls der Zustand der Anschlussleitung nicht einwandfrei ist.
- Die verwendeten Anschlussleitungen dürfen nicht leichter als leichte Gummischlauchleitungen HO7RN-F nach DIN 57282/VDE 0282 sein und einen Mindestdurchmesser von 1,5 mm² aufweisen. Die Steckverbindungen müssen Schutzkontakte aufweisen und die Kupplung muss spritzwassergeschützt sein.
- Wird die Leitung während des Gebrauchs be-

schädigt, trennen Sie sie sofort vom Netz. DIE LEITUNG NICHT BERÜHREN, BEVOR SIE VOM NETZ GETRENNT IST.

- Das Gerät darf nur über eine Fehlerstrom-Schutzeinrichtung (RCD) mit einem Auslösestrom von max. 30 mA versorgt werden.
- Die zu schneidende Fläche immer von Kabeln und anderen Gegenständen frei halten.
- Muss das Gerät zum Transport angehoben werden, ist der Motor abzustellen und der Stillstand des Werkzeuges abzuwarten. Vor dem Verlassen des Gerätes ist der Motor stillzusetzen und der Netzstecker zu ziehen.
- Bevor Sie das Gerät an das Stromnetz anschließen, versichern Sie sich, dass keines der drehenden Elemente beschädigt ist und die Fadenrolle korrekt eingesetzt und befestigt ist.
- Während des Betriebs dürfen Sie auf keinen Fall gegen harte Gegenstände schneiden, nur so vermeiden Sie Verletzungen des Bedieners und Schäden am Gerät.
- Für die Instandhaltung nur Original-Ersatzteile verwenden.
- Reparaturen dürfen nur von einem Elektrofachmann durchgeführt werden.
- Vor Inbetriebnahme der Maschine und nach irgendwelchem Aufprall, prüfen Sie sie auf Anzeichen von Verschleiß oder Beschädigung, und lassen Sie notwendige Reparaturen durchführen.
- Halten Sie immer Hände und Füße von der Schneideeinrichtung entfernt, vor allem, wenn Sie den Motor einschalten.
- Nach dem Herausziehen eines neuen Fadens halten Sie die Maschine immer in ihre normale Arbeitsposition, bevor Sie eingeschaltet wird.
- Ziehen Sie den Netzstecker ab vor Prüfungen, Reinigungen oder Arbeiten an der Maschine und wenn sie nicht im Gebrauch ist.
- Benutzen Sie die Maschine nur bei Tageslicht oder mit ausreichender künstlicher Beleuchtung.
- Wenn die Netzanschlussleitung des Gerätes beschädigt ist, muss sie durch den Hersteller oder seinen Kundendienst oder eine ähnlich qualifizierte Person ersetzt werden, um Gefährdungen zu vermeiden.

⚠ Achtung: Nach dem Abstellen rotiert der Nylonfaden noch einige Sekunden nach!

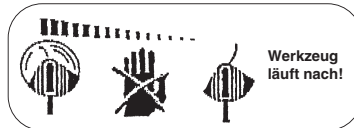

3. Erklärung des Hinweisschildes (siehe Bild 2) auf dem Gerät

- Pos. 1:** Warnung!
Pos. 2: Augenschutz tragen!
Pos. 3: Vor Feuchtigkeit schützen!
Pos. 4: Vor Inbetriebnahme lesen Sie die Gebrauchsanweisung!
Pos. 5: Vor der Prüfung einer beschädigten Anschlussleitung Netzstecker ziehen!
Pos. 6: Dritte aus dem Gefahrenbereich fernhalten!
Pos. 7: Werkzeug läuft nach!

4. Technische Daten

Netzspannung:	230 V ~ 50 Hz
Leistung	500 Watt
Schnittkreis	Ø 27 cm
Umdrehungen n_0	10.500 min ⁻¹
Schneidfaden	Ø 1,4 mm
Schalldruckpegel LPA	84 dB(A)
Schalleistungspegel LWA	96 dB(A)
Vibration a_w	4,65 m/s ²
Gewicht	3,5 kg

Das Geräusch der Maschine kann 85 dB(A) überschreiten. In diesem Fall sind Schallschutzmaßnahmen für den Bedienenden erforderlich. Das Geräusch wurde nach IEC 59 CO 11, IEC 704, DIN 45635 Teil 21, NFS 31-031 (84/538/EWG) gemessen.

5. Montage von Kantenführung, Schutzabdeckung, Handgriff, Gleitkufen und Unterarmauflage (Abb. 3-7)

- Die Kantenführung (9) in den Aussparungen der Schutzabdeckung (12) befestigen (siehe Pfeile/Bild 3).
- Anschließend die Schutzabdeckung auf den Motorkopf stecken (siehe Bild 4) und mit den beiliegenden Schrauben befestigen (siehe Bild 5)! Die Gleitkufen (Bild 6/Pos. 11) können bei Bedarf auf die Schutzabdeckung aufgesteckt werden. Bitte darauf achten, dass sie gut einrasten.
- Der Handgriff (5) wird, wie in Bild 7 dargestellt, montiert. Dazu müssen die beiden Enden des Handgriffes leicht auseinander gezogen werden. Anschließend mit der Befestigungsschraube (6)

- verschrauben.
 ● Unterarmauflage montieren wie in Bild 6a.

6. Ordnungsgemäßer Gebrauch

Das Gerät ist zum Schneiden von Rasen, kleinen Grasflächen im privaten Haus- und Hobbygarten bestimmt.

Als Geräte für den privaten Haus- und Hobbygarten werden solche angesehen, die nicht in öffentlichen Anlagen, Parks, Sportstätten, an Straßen und in der Land- und Forstwirtschaft eingesetzt werden. Die Einhaltung der vom Hersteller beigefügten Gebrauchsanweisung ist Voraussetzung für den ordnungsgemäßen Gebrauch des Gerätes.

Achtung! Wegen Gefahr von Personen und Sachschaden darf das Gerät nicht zum Zerkleinern im Sinn von Kompostieren verwendet werden.

7. Vor Inbetriebnahme

Durch die Höhenverstellung und Verstellung des Zusatzhandgriffes kann eine optimale Arbeitsposition eingestellt werden.

7.1 Höhenverstellung (siehe Bild 8)

Stellen Sie den Rasentrimmer fest auf den Boden. Lockern Sie erst die Teleskopverschraubung (7) in Pfeilrichtung. Anschließend kann das Teleskoprohr auf die passende Länge eingestellt werden. Nun die Teleskopverschraubung wieder festziehen.

7.2 Verstellung des Zusatzhandgriffes (siehe Bild 9)

Stellen Sie den Rasentrimmer fest auf den Boden. Lockern Sie die Schraube (6) und stellen Sie sich die optimale Stellung des Zusatzhandgriffes ein. Durch das Festziehen der Schraube wird der Griff fixiert.

7.3 Neigungswinkelverstellung Führungsholm (siehe Bild 10)

Stellen Sie den Rasentrimmer fest auf den Boden. Drücken Sie mit dem Fuß auf das Pedal seitlich am Motorgehäuse. Nun können Sie den Holm auf den gewünschten Neigungswinkel einstellen. Damit der Neigungswinkel fixiert ist, lassen Sie das Pedal los und lassen Sie den Holm einrasten.

D**7.4 Ausziehbare Unterarmauflage (siehe Bild 11)**

Der Rasentrimmer ist mit einer ausziehbaren Unterarmauflage ausgestattet. Die Auflage muss soweit ausgezogen werden, bis sie hörbar einrastet (siehe Bild 12).

8. Inbetriebnahme

Der Rasentrimmer ist nur zum Schneiden von Rasen bestimmt.

Der Rasentrimmer besitzt ein vollautomatisches Fadenverlängerungssystem. Wird der Faden des Rasentrimmers durch den Betrieb verkürzt auf ca. \varnothing 230 mm, verlängert sich dieser automatisch auf die maximale Schnittbreite (ca. 270 mm). Dies bedeutet, dass Sie immer mit der optimalen Schnittbreite arbeiten können.

Hinweis:

Wenn Ihre Maschine zum ersten Mal in Betrieb genommen wird, wird das eventuell überstehende, überschüssige Ende des Schnitfadens von der Schneideklinge der Schutzabdeckung gekürzt.

Um die höchste Leistung von Ihrem Rasentrimmer zu erhalten, sollten Sie bitte den folgenden Anweisungen folgen:

- Verwenden Sie den Rasentrimmer nicht ohne Schutzvorrichtung.
- Mähen Sie nicht, wenn das Gras nass ist. Die besten Ergebnisse erzielen Sie bei trockenem Gras.
- Das Netzkabel an das Verlängerungskabel anschließen und dieses an der Zugentlastung einhängen (Bild 13).
- Um den Rasentrimmer einzuschalten schieben Sie die Einschaltsperrle nach vorne (Bild 1/Pos. 1) und drücken Sie gleichzeitig einen der beiden Ein/Aus-Schalter (Bild 1/Pos. 2+3). Anschließend die Einschaltsperrle loslassen.
- Um Ihren Rasentrimmer auszuschalten lassen Sie den Ein/Aus Schalter wieder los.
- Den Rasentrimmer nur dann an das Gras annähern, wenn der Schalter gedrückt ist, d.h. wenn der Rasentrimmer in Betrieb ist.
- Um richtig zu schneiden, das Gerät seitlich schwenken und Vorwärtsgen. Halten Sie den Rasentrimmer dabei um ca. 30° geneigt (siehe Bild 14+15).
- Bei langem Gras muss das Gras von der Spitze aus stufenweise kürzer geschnitten werden (siehe Bild 16).

- Nutzen Sie die Kantenführung sowie die Schutzhaube, um einen unnötigen Fadenverschleiß zu vermeiden (siehe Bild 17 + 18).
- Halten Sie den Rasentrimmer fern von harten Gegenständen, um einen unnötigen Fadenverschleiß zu vermeiden.

9. Verwendung des Rasentrimmers als Kantenschneider

Um die Kanten von Rasen und Beeten zu schneiden, kann der Rasentrimmer auf folgende Weise umfunktioniert werden:

- Die elektrische Versorgung des Rasentrimmers abschalten.
- Drücken Sie den Stellknopf (Bild 19).
- Halten Sie den Stellknopf gedrückt und drehen Sie den oberen Handgriff um 180° (Bild 20), bis dieser einrastet.
- Auf diese Weise hat man den Rasentrimmer zu einem Kantenschneider umfunktioniert, mit dem man Vertikalschnitte des Rasens ausführen kann (Bild 21).

10. Austausch der Fadenspule

Achtung! Vor Austausch der Fadenspule ist unbedingt der Netzstecker zu ziehen!

- Drücken Sie seitlich auf die gekennzeichneten Felder der Spulenabdeckung und entnehmen diese (Bild 22+23).
- Entnehmen Sie die leere Fadenspule.
- Führen Sie die Fadenenden der neuen Fadenspule durch die Ösen der Spulenaufnahme (Bild 24).
- Setzen Sie die Spulenabdeckung wieder ein.
- Beim ersten Anlauf wird der Schneidefaden automatisch auf die optimale Länge gekürzt.

Achtung! Weggeschleuderte Teile des Nylonfadens können zu Verletzungen führen!
11. Wartung und Pflege

- Vor dem Abstellen und Reinigen den Rasentrimmer ausschalten und den Netzstecker ziehen.
- Ablagerungen an der Schutzabdeckung mit einer Bürste entfernen.
- Den Kunststoffkörper und die Kunststoffteile mit leichtem Haushaltsreiniger und einem feuchten Tuch säubern.

- Verwenden Sie für die Reinigung keine aggressiven Mittel oder Lösungsmittel!
- Den Rasentrimmer nie mit Wasser abspritzen. Vermeiden Sie unbedingt ein Eindringen von Wasser in das Gerät.

12. Störungen

- Gerät läuft nicht: Überprüfen Sie, ob das Netzkabel ordnungsgemäß angeschlossen ist und prüfen Sie die Netzsicherungen.

13. Entsorgung

- **Achtung!**
Der Rasentrimmer und dessen Zubehör bestehen aus verschiedenem Material, wie z. B. Metall und Kunststoffe.
Führen Sie defekte Bauteile der Sondermüllentsorgung zu.
Fragen Sie im Fachgeschäft oder in der Gemeindeverwaltung nach!

14. Ersatzteilbestellung

Bei der Ersatzteilbestellung sollten folgende Angaben gemacht werden:

- Typ des Gerätes
 - Artikelnummer des Gerätes
 - Ident- Nummer des Gerätes
 - Ersatzteil- Nummer des erforderlichen Ersatzteils
- Aktuelle Preise und Infos finden Sie unter www.isc-gmbh.info

CZ

1. Popis přístroje (viz obr. 1)

1. Blokování zapnutí
2. Za-/vypínač
3. Za-/vypínač
4. Nastavovací knoflík k otáčení rukojeti
5. Přídavná rukojeť
6. Upevňovací šroub
7. šroubový spoj teleskopické trubky
8. Pedál pro nastavení úhlu sklonu
9. Vedení okolo okrajů
10. Upínání cívky
11. Ližina
12. Ochranný kryt
13. Síťový kabel
14. Výsuvná opěra předloktí

2. Bezpečnostní pokyny



Prosím přečtěte si pečlivě návod k použití a dbejte jeho pokynů. Na základě tohoto návodu k použití se seznamte s přístrojem, jeho správným použitím, jako též s bezpečnostními pokyny. Dobře si prosím tyto pokyny uložte pro pozdější použití.

Pozor!

Z bezpečnostních důvodů nesmí děti a mladiství mladší 16 let, jako též osoby, které nejsou s tímto návodem k použití seznámeny, strunovou sekačku používat.

- Před každým použitím proved'te vizuální kontrolu přístroje. Nepoužívejte přístroj tehdy, když jsou poškozena nebo opotřebenována bezpečnostní zařízení. Nikdy bezpečnostní zařízení nevyřazujte z provozu.
- Přístroj používejte výhradně k účelům uvedeným v tomto návodu k použití.
- Vy jste odpovědní za bezpečnost v oblasti práce.
- Před začátkem práce přezkontrolujte plochy určené k sekání. Odstraňte cizí tělesa. Během práce dbejte na cizí tělesa. Pokud přesto při sekání narazíte na překážku, vypněte stroj a odstraňte ji.
- Pracujte pouze při dostatečné viditelnosti.
- Při práci vždy dbejte na bezpečný a jistý postoj. Pozor při chůzi zpět, nebezpečí klopýtnutí!

- Nikdy nenechejte přístroj ležet bez dozoru na pracovišti. Když práci přerušíte, uložte přístroj na bezpečném místě.
- Pokud práci přerušíte, abyste se přemístili na jiné stanoviště, bezpodmínečně během chůze stroj vypněte.
- Přístroj nikdy nepoužívejte za deště nebo ve vlhkém, mokřem prostředí.
- Chraňte přístroj před deštěm a vlhkem.
- Než přístroj zapnete, přesvědčte se, zda se nylonová struna nedotýká kamenů nebo jiných předmětů.
- Pracujte vždy v přiměřeném oblečení, aby se zabránilo zraněním hlavy, rukou, nohou. K těmto účelům noste přílbu, ochranné brýle (nebo ochranný štít), vysoké holínky (nebo pevnou obuv a dlouhé kalhoty z pevné látky) a pracovní rukavice.
- Je-li přístroj v provozu, držte ho bezpodmínečně dál od těla!
- Přístroj nezapínejte pokud je obrácen, nebo pokud se nenalézá v pracovní poloze.
- Vypněte motor, pokud přístroj nepoužíváte, nechte ho bez dozoru, kontrolujete ho, je-li poškozen přívodní kabel, vyjímáte popř. vyměňujete cívku, přístroj transportujete na jiné místo.
- Přerušete práci, pokud jsou v blízkosti osoby, obzvlášť děti, nebo domácí zvířata.
- Při práci udržujte od jiných osob a zvířat minimálně 5m vzdálenost.
- Nesekejte proti tvrdým předmětům. Takto se vyhnete zraněním a poškození přístroje.
- Používejte okraj bezpečnostních zařízení, abyste přístroj udržovali v bezpečné vzdálenosti od zdí, různých povrchů, jako též křehkých předmětů.
- Nikdy přístroj nepoužívejte bez ochranného zařízení.

⚠ POZOR! Ochranné zařízení má velký význam pro Vaši bezpečnost a pro bezpečnost druhých, jako též pro správnou funkci stroje. Nedbání tohoto předpisu vede kromě toho, že tím vznikne potenciální zdroj nebezpečí, ke ztrátě nároku na záruku.

- Nesazte se řezací zařízení (nylonovou strunu) zastavit rukou. Vždy počkejte, až se zastaví sama.
- Používejte pouze náhradní díly a příslušenství, které bylo výrobcem doporučeno.
- V žádném případě nepoužívejte namísto nylonové struny strunu kovovou.
- Dávejte pozor, abyste se nezranili o zařízení na uřezávání struny.

- Dbejte na to, aby byly vzduchové otvory prosté nečistot.
- Po použití vytáhněte síťovou zástrčku a překontrolujte stroj, není-li poškozen.
- Nesnažte se sekat trávu, která nevyrůstá ze země; např. se nesnažte osekát trávu rostoucí ve zdech nebo na kamenech.
- V pracovním prostoru strunové sekačky je uživatel zodpovědný vůči třetím osobám za škody způsobené provozem přístroje.
- Se zapnutým přístrojem nepřecházejte silnice a šterkované cesty.
- Pokud přístroj nepoužíváte, uložte ho na suchém a dětem nepřístupném místě.
- Přístroj používejte pouze tak, jak je to uvedeno v tomto návodu k použití a držte ho vždy svisle k zemi. Každá jiná poloha je nebezpečná.
- Pravidelně kontrolujte, zda jsou šrouby pevně utaženy.
- Síťové napětí musí odpovídat napětí uvedenému na datovém štítku přístroje.
- Napájecí vedení musí být pravidelně kontrolováno zda není poškozené nebo nevykazuje stopy stárnutí. Přístroj nesmí být používán, pokud není napájecí vedení v bezvadném stavu.
- Použitá napájecí vedení nesmí být lehčí než lehká vedení v pryžové hadici HO7RN-F podle DIN 57282/VDE 0282 a mít minimální průměr 1,5 mm². Konektory musí mít ochranné kontakty a spojka musí být chráněna proti stříkající vodě.
- Pokud je vedení během provozu poškozeno, okamžitě ho odpojte od sítě.
VEDENÍ SE NEDOTÝKAT DŘÍVE, NE Ž JE ODPOJENO OD SÍTĚ.
- Přístroj smí být používán pouze s ochranným zařízením proti chybnému proudu (RCD) s vypínacím proudem max. 30 mA.
- Plochu určenou k sekání vždy udržovat prostou kabelů a jiných předmětů.
- Pokud musí být přístroj kvůli přepravě nadzvednut, musí být vypnut motor a je třeba vyčkat, až se přístroj zastaví. Před opuštěním přístroje musí být odstaven motor a vytažena síťová zástrčka.
- Než přístroj připojíte na síť, ubezpečte se, zda není poškozen žádný z otáčejících se prvků a zda je cívka se strunou správně nasazena a upevněna.
- Během provozu nesmíte v žádném případě sekat proti tvrdým předmětům, jen tak zabráníte zraněním obsluhy a škodám na stroji.
- Při údržbě používat pouze originální náhradní díly.
- Opravy smí provádět pouze elektroodborník.
- Před uvedením stroje do provozu a po

jakémkoliv nárazu překontrolujte stroj, zda nevykazuje známky opotřebení nebo poškození a nechejte provést nutné opravy.

- Ruce a nohy nikdy nepřibližujte k řezacímu zařízení, především když zapnete motor.
- Po vytažení nové struny držte stroj než ho zapnete vždy v jeho normální pracovní poloze.
- Vytáhněte síťovou zástrčku před kontrolami, čištěním nebo pracemi na stroji a pokud není stroj používán.
- Používejte stroj pouze za denního světla nebo při dostatečném umělém osvětlení.
- Pokud je poškozeno síťové vedení přístroje, musí být vyměněno výrobcem nebo jeho zákaznickým servisem nebo podobně kvalifikovanou osobou, aby se zabránilo nebezpečím.

⚠ Pozor: Po odstavení nylonová struna ještě několik vteřin rotuje!

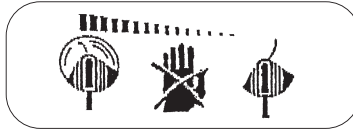

3. Vysvětlení štítku s pokyny (viz obr. 2) na přístroji

- Pol. 1: Varování!
- Pol. 2: Nosit ochranu zraku!
- Pol. 3: Chránit před vlhkostí!
- Pol. 4: Před uvedením do provozu si přečtete návod k obsluze!
- Pol. 5: Před kontrolou poškozeného napájecího vedení vytáhnout síťovou zástrčku!
- Pol. 6: Nepouštět třetí do oblasti nebezpečí!
- Pol. 7: Nástroj dobíhá!

CZ

4. Technická data

Sítové napětí:	230 V- 50 Hz
Výkon	500 W
Šířka záběru	Ø 27 cm
Počet otáček n_0	10.500 min ⁻¹
Štruna	Ø 1,4 mm
Hladina akustického tlaku LPA	84 dB (A)
Hladina akustického výkonu LWA	96 dB (A)
Vibrace a_w	4,65 m/s ²
Hmotnost	3,5 kg

Hluk stroje může přesahovat 85 db (A). V tomto případě jsou pro obsluhu nutná ochranná opatření proti hluku. Hluk byl měřen podle IEC 59 CO 11, IEC 704, DIN 45635 část 21, NFS 31-031 (84/538/EWG).

5. Montáž vedení okrajů, ochranného krytu, rukojeti, ližin a podpěry předloktí (obr. 3-7)

- Vedení okolo okrajů (9) upevnit v otvorech ochranného krytu (12) (viz šipky/obr. 3).
- Poté ochranný kryt nastrčit na hlavu motoru (viz obr. 4) a přiloženými šrouby upevnit (viz obr. 5)! Ližiny (obr. 6/pol. 11) mohou být v případě potřeby nasunuty na ochranný kryt. Dbát prosím na to, aby pořádně zaskočily.
- Rukojeť (5) namontovat podle obr. 7. K tomu musí být oba konce rukojeti lehce roztáhny. Poté sešroubovat upevňovacím šroubem (6).
- Podpěru předloktí namontovat podle obrázku 6a.

6. Řádné používání

Přístroj je určen k sekání trávníků, malých travnatých ploch v soukromých zahradách u domů a chalup. Jako přístroje pro použití v soukromých zahradách u domů a chalup jsou považovány ty, které nejsou používány na veřejných zelených plochách, v parcích, sportovištích, u silnic a v zemědělství a lesnictví. Dodržení výrobcem přiloženého návodu k použití je předpokladem pro řádné použití přístroje.

Pozor! Kvůli nebezpečí pro osoby a věcným škodám nesmí být přístroj používán k drcení ve smyslu kompostování.

7. Před uvedením do provozu

Díky výškovému nastavení a nastavení přidavné rukojeti může být nastavena optimální pracovní poloha.

7.1 Výškové nastavení (viz obr. 8)

Postavte strunovou sekačku pevně na zem. Nejdříve povolte ve směru šipek šroubový spoj teleskopické trubky (7). Poté může být teleskopická trubka nastavena na požadovanou délku. Nyní šroubový spoj opět utáhněte.

7.2 Nastavení přidavné rukojeti (viz obr. 9)

Postavte strunovou sekačku pevně na zem. Povolte šroub (6) a nastavte optimální polohu přidavné rukojeti. Utažením šroubu je rukojeť fixována.

7.3 Nastavení úhlu sklonu vodící násady (viz obr.10)

Postavte strunovou sekačku pevně na zem. Nohou zatlačte na pedál bočně na krytu motoru. Nyní můžete násadu nastavit na požadovaný úhel sklonu. Aby byl úhel sklonu fixován, pusťte pedál a nechejte násadu zaskočit.

7.4 Výsuvná opěra předloktí (viz obr. 11)

Strunová sekačka je vybavena výsuvnou opěrou předloktí. Opěra musí být vytažena tak dalece, až slyšitelně zaskočí (viz obr. 12).

8. Uvedení do provozu

Strunová sekačka je určena pouze na sekání trávy. Strunová sekačka disponuje automatickým systémem posouvání struny. Pokud se struna sekačky provozem zkrátí na cca Δ 230 mm, prodlouží se tato automaticky na maximální šířku záběru (cca 270 mm). To znamená, že můžete vždy sekat s optimální šířkou záběru

Pokyn:
Pokud je stroj uváděn poprvé do provozu, je eventuálně přesahující, zbytečný konec struny zkrácen řezacím ostřím ochranného krytu.

Abyste získali co možná nejvyšší výkon Vaší strunové sekačky, měli byste dodržovat následující pokyny:

- Nepoužívejte strunovou sekačku bez ochranného zařízení.
- Nesekejte, je-li tráva mokrá. Nejlepších výsledků docílíte, když je tráva suchá.
- Síťový kabel připojit na prodlužovací kabel a tento zavěsit na odlehčení od tahu (obr. 13).
- K zapnutí strunové sekačky posuňte blokování zapnutí dopředu (obr. 1/pol. 1) a současně stiskněte jeden ze za-/vypínačů (obr. 1/pol. 2 + 3). Poté blokování zapnutí pusťte.
- K vypnutí strunové sekačky za-/vypínač opět pusťte.
- Sekačku přibližovat k trávě pouze tehdy, je-li vypínač stisknut, tzn. strunová sekačka je v provozu.
- Ke správnému sekání přístroj vyklonit do strany a jít vpřed. Držte přitom strunovou sekačku o cca 30° nakloněnou (viz obr. 14 + 15).
- Je-li tráva dlouhá, musí být od špičky postupně zkracována (viz obr. 16).
- Využívejte vedení okolo okrajů a ochranný kryt, abyste se vyhnuli zbytečně velkému opotřebení struny (viz obr. 17 + 18).
- Nepřibližujte strunovou sekačku k tvrdým předmětům, abyste se vyhnuli zbytečně velkému opotřebení struny.

9. Použití strunové sekačky na sekání okrajů

Na sekání okrajů trávníků a záhonů je možné strunovou sekačku následovně přestavit:

- Vypnout zásobování sekačky proudem.
- Stisknout nastavovací knoflík (obr. 19).
- Držet nastavovací knoflík stisknutý a otočit horní rukojeť o 180° (obr. 20), až zaskočí.
- Tímto způsobem je možné udělat ze strunové sekačky vyžinač okrajů, kterým je možné provádět svislé sekání trávy (obr. 21).

10. Výměna cívky se strunou

Pozor! Před výměnou cívky se strunou bezpodmínečně vytáhnout síťovou zástrčku!

- Zatlačte bočně na označená pole krytu cívky a vyjměte ho (obr. 22+23).
- Vyměňte prázdnou cívku na strunu.
- Protáhněte konce struny nové cívky se strunou skrz očka upínání cívky (obr. 24).
- Kryt cívky opět nasadte.
- Při prvním naběhnutí je struna automaticky uříznuta na správnou délku.

Pozor! Vymrštěné části nylonové struny mohou vést ke zraněním!

11. Údržba a péče

- Před odstavením a čištěním strunovou sekačku vypnout a vytáhnout síťovou zástrčku.
- Usazeniny na ochranném krytu odstranit kartáčkem.
- Plastové těleso a plastové díly vyčistit slabým domácím čisticím prostředkem a vlhkým hadrem.
- K čištění nepoužívejte agresivní prostředky nebo rozpouštědla!
- Strunovou sekačku nikdy neostříkávat vodou. Bezpodmínečně se vyhněte vniknutí vody do přístroje

12. Poruchy

- Přístroj neběží: Překontrolujte, zda je síťový kabel řádně připojen a překontrolujte síťové pojistky.

13. Likvidace

- **Pozor!** Strunová sekačka a její příslušenství jsou vyrobeny z rozdílných materiálů, jako např. kov a plasty. Defektní součástky odevzdejte k likvidaci zvláštních odpadů. Zeptejte se v odborné prodejně nebo na místním zastupitelství!

14. Objednání náhradních dílů

Při objednávání náhradních dílů je třeba uvést následující údaje:

- Typ přístroje
- Číslo výrobku přístroje
- Identifikační číslo přístroje
- Číslo náhradního dílu požadovaného náhradního dílu

Aktuální ceny a informace naleznete na www.isc-gmbh.info

SLO**1. Opis naprave (glej sliko 1)**

1. Vklonpa zapora
2. Stikalo za vklop/izklop
3. Stikalo za vklop/izklop
4. Nastavljalni gumb za obračanje ročaja
5. Dodatni ročaj
6. Pritrdilni vijak
7. Teleskopski vezni del
8. Pedal za nastavitve kota nagnjenosti vodilnega ročaja
9. Robno vodilo
10. Sprejemni sklop za navitje vrvice
11. Drsna sanica
12. Zaščitni pokrov
13. Električni priključni kabel
14. Izvlečna opora za roko

2. Varnostni napotki

Prosimo, da skrbno preberete navodila za uporabo in upoštevate napotke v navodilih. Seznanite se s temi navodili za uporabo z napravo, s pravilno uporabo ter z varnostnimi napotki. Prosimo, da dobro shranite napotke za kasnejšo uporabo.

Pozor!

Iz varnostnih razlogov ne smejo uporabljati te kosilnice za travo otroci in mladostniki pod 16 let starosti ter osebe, katere niso seznanjene s temi navodili za uporabo.

- Pred vsako uporabo izvršite vizuelno kontrolo naprave. Ne uporabljajte naprave, če je varnostno-zaščitna oprema naprave poškodovana ali obrabljena. Nikoli ne izklaplajte varnostno-zaščitne opreme.
- Napravo uporabljajte izključno v namen uporabe v skladu s temi navodili za uporabo.
- Vi ste odgovorni za varnost v delovnem območju.
- Pred začetkom dela pregledite travnato površino, kjer boste kosili. Odstranite iz trave obstoječe tuje predmete. Med delom pazite na tuje predmete. Če bi kljub temu naleteli med košenjem na ovire, potem izključite stroj in odstranite oviro.
- Delajte samo pri zadovoljivih vidnih pogojih.

- Pri delu zmeraj pazite na varen in stabilen položaj telesa. Pozor pri vzvratni hoji zaradi nevarnosti zdrsa!
 - Nikoli ne puščajte naprave brez nadzora na delovnem mestu. Če prekinete delo, shranite napravo na varno mesto.
 - Če prekinete delo, da bi se podali na drugo delovno območje, brezpogojno izključite napravo za ta čas.
 - Nikoli ne uporabljajte naprave v dežju ali v vlažnem, mokrem okolju.
 - Zaščitite Vašo napravo pred vlago in dežjem.
 - Preden vključite napravo, se prepričajte, da se najlonska vrstica ne dotika kamnov ali drugih predmetov.
 - Pri delu zmeraj uporabljajte primerno obleko, da preprečite poškodbe glave, rok, nog. V ta namen zmeraj uporabljajte čelado, zaščitna očala (ali zaščitni vizir), visoke škornje (ali trpežno obuvalo in dolge hlače iz močnega blaga) in delovne rokavice.
 - Če je kosilnica v obratovanju, jo brezpogojno držite v stran od telesa!
 - Ne vključite naprave, če se nahaja v obrnjenem položaju oziroma, če se ne nahaja v svojem delovnem položaju.
 - Izključite motor in potegnite električni priključni kabel iz električne vtičnice, ko ne uporabljate kosilnice, ko jo puščate brez nadzora, ko jo pregledujete, če je električni dovodni kabel poškodovan, ko demontirate oziroma zamenjate tuljavo z vrstico ali, ko prenašate kosilnico iz enega kraja na drugi.
 - Prekinite uporabo stroja, ko se v bližini nahajajo osebe, predvsem pa otroci ali domače živali.
 - Med delom držite varnostno razdaljo najmanj 5 metrov do drugih oseb in živali.
 - Ne kosite pr trdih predmetih. Tako boste preprečili poškodbe in uničenje naprave.
 - Uporabljajte rob zaščitne naprave tako, da boste lahko zaščitili kosilnico pred zidovi, različnimi površinami ter stvarmi, ki se lahko zlomijo.
 - Nikoli ne uporabljajte kosilnice brez zaščitne opreme.
- ⚠ POZOR! Zaščitna oprema je bistvenega pomena za Vašo varnost in varnost drugih oseb, ter za pravilno delovanje stroja. Neupoštevanje le-te zahteve pomeni izgubo pravice do garancijskih zahtevkov ne glede na to, da se s tem povzroča potencialni vir nevarnosti.**
- Ne poskušajte z roko zaustavljati kosilne priprave (najlonske vrvice). Zmeraj počakajte, da se le-ta sama zaustavi.
 - Uporabljajte nadomestne dele in pribor, ki jih

priporoča proizvajalec.

- V nobenem primeru ne uporabljajte kovinskih vrvic namesto najlonske vrvice.
- Pazite na poškodbe v zvezi s pripravo, katere služi odrezovanju dolžine kosilne vrvice.
- Pazite na to, da ne bodo zračne odprtine zamašene z umazanijo.
- Po uporabi potegnite električni kabel iz električne priključne vtičnice in preglejte stroj zaradi eventualnih poškodb.
- Ne poskušajte kositi z napravo trave, ki ne raste iz zemlje, t.p. ne poskušajte kositi trave, ki raste iz zidov ali kamnitih površin, itd.
- V delovnem območju kosilnice za travo nosi uporabnik odgovornost do tretjih oseb za škodo, ki bi nastala zaradi uporabe kosilnice.
- Z vključeno kosilnico ne prečkajte cest ali prodnatih poti.
- Ko ne uporabljate kosilnice, jo shranjujte na suhem in za otroke nedostopnem mestu.
- Napravo uporabljajte samo tako, kot je to opisano v teh navodilih za uporabo in jo zmeraj držite navpično do tal. Vsak drugi položaj je nevaren.
- Redno preverjajte, če so vijaki na kosilnici pravilno zategnjeni.
- Omrežna električna napetost se mora skladati z napetostjo, ki je navedena na tipski podatkovni tablici.
- Redno je potrebno preverjati stanje priključnega kabla glede znakov poškodb ali nastalih sprememb. Naprave ne smete uporabljati, če električni priključni kabel ni v brezhibnem stanju.
- Uporabljeni električni priključni kabli ne smejo biti lažji kot lahki gumijasti električni kabli HO7RN-F po DIN 57282/VDE 0282 in morajo imeti presek najmanj 1,5 mm². Priključne vtičnice morajo biti opremljene z zaščitnim kontaktom in zaščitene pred prešečo vodo.
- Če se kabel poškoduje med uporabo kosilnice, ga nemudoma izključite iz električnega omrežja. **NE DOTIKAJTE SE KABLA PREDEN GA NISTE IZKLUČILI IZ ELEKTRIČNEGA OMREŽJA.**
- Napravo smete električno napajati samo preko zaščitne naprave za okvari tok (RCD) s tokom sprožanja največ 30 mA.
- Na površini, kjer kosite, se ne smejo nahajati kabli in drugi predmeti.
- Če morate dvigniti napravo v namen transporta, morate izključiti motor in počakati, da se kosilnica ustavi. Preden zapuščate napravo, morate ugasniti motor in potegniti električni priključni kabel iz električne vtičnice.
- Preden priključujete napravo na električno omrežje, se prepričajte, da ni poškodovan noben vrtljivi element in, da je navitje vrvice

pravilno vstavljeno in pritrjeno.

- Med uporabo kosilnice ne smete v nobenem primeru kositi po trdih predmetih, kajti samo tako boste lahko preprečili poškodbe osebe, ki kosi, in škodo na napravi.
- Za vzdrževanje uporabljajte samo originalne nadomestne dele.
- Popravila sme izvajati samo strokovnjak na področju elektrike.
- Pred zagonom stroja in po kakršnemkoli trku na trde predmete preverite stanje stroja glede obrabljenosti ali poškodb in dajte po potrebi izvršiti potrebno popravilo.
- Zmeraj držite roke in noge proč od kosilne naprave, predvsem pa, ko vključujete motor kosilnice.
- Potem, ko ste potegnili ven novo vrstico, držite stroj zmeraj v normalnem položaju preden ga vključite.
- Pred izvajanjem pregledov, čiščenja ali del na stroju in, ko ne uporabljate stroja, zmeraj potegnite električni priključni kabel iz električne vtičnice.
- Stroj uporabljajte samo pri dnevni svetlobi in pri zadostni umetni razsvetljavi.
- Če se poškoduje električni omrežni priključni kabel naprave, ga mora zamenjati proizvajalec ali njegova servisna služba ali podobna strokovno usposobljena oseba tako, da ne bo prišlo do ogrožanja varnosti.

⚠ Pozor: Po izklopu kosilnice se še najlonska vrstica vrti nekaj sekund!

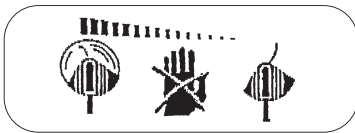

3. Obrazložitev opozorilnih oznak (glej sliko 2) na napravi

- Pos. 1: Opozorilo!
- Pos. 2: Uporabljajte zaščito za oči!
- Pos. 3: Zaščitite napravo pred vlago!
- Pos. 4: Pred uporabo preberite navodila za uporabo!
- Pos. 5: Pred kontrolo poškodovanega priključnega kabla potegnite električni vtičnik iz električne vtičnice!
- Pos. 6: Tretje osebe naj se nahajajo izven nevarnega območja!

SLO

Pos. 7: Po izklopu se orodje še nekaj časa vrtil!

4. Tehnični podatki

Omrežna napetost:	230 V- 50 Hz
Moč	500 Watt
Premer košenja	Ø 27 cm
Število vrtljajev n_0	10.500 min^{-1}
Kosilna vrstica	Ø 1,4 mm
Nivo zvočnega tlaka LPA	84 dB (A)
Nivo moči zvoka LWA	96 dB (A)
Vibracije a_w	4,65 m/s^2
Teža	3,5 kg

Hrup stroja lahko prekorači 85 dB (A). V takšnem primeru mora uporabnik izvajati ukrepe za zaščito sluha. Hrupnost je bila merjena v skladu z normami IEC 59 CO 11, IEC 704, DIN 45635 21. del, NFS 31-031 (84/538/EWG).

5. Montaža robnega vodila, zaščitnega pokrova, ročaja in drsne sanice (Slika 3-7)

- Pritrdite robno vodilo (9) v izrez zaščitnega pokrova (12) (glej puščico/slika 3).
- Potem montirajte zaščitni pokrov na glavo motorja (glej sliko 4) in ga pritrđite s priloženimi vijaki (glej sliko 5)! Drsne sanice (slika 6/poz. 11) lahko po potrebi nataknete na zaščitni pokrov. Prosimo, da pazite na to, da bodo dobro vskočili v svoj položaj.
- Ročaj (5) montirajte kot je prikazano na sliki 7. V ta namen morate oba konca ročaja rahlo potegniti narazen. Potem privijte pritrđilni vijak (6).
- Oporo za roko montirajte kot je prikazano na sliki 6a.

6. Pravilna uporaba

Kosilnica je namenjena za košenje trave, majhnih travnatih površin na zasebnih hišnih vrtovih in na vrtovih vrtničkarjev.

Kot kosilnice za zasebno uporabo na hišnih vrtovih in na vrtovih vrtničkarjev so mišljene takšne kosilnice, ki se ne uporabljajo za košenje trave na javnih površinah, v parkih, sportnih površinah, ob cestah in v kmetijstvu in gozdarstvu. Upoštevanje s strani proizvajalca priloženih navodil za uporabo je predpogoj za pravilno uporabo kosilnice.

Pozor! Zaradi nevarnosti poškodb oseb in materialne škode je prepovedano uporabljati

20

napravo za razrezovanje materiala za kompostiranje.**7. Pred zagonom**

Z višinskim nastavljanjem in z nastavitvijo dodatnega ročaja je možno nastaviti optimalni delovni položaj.

7.1 Višinska nastavitve (glej sliko 8)

Postavite kosilnico za travo v stabilni položaj na tla. Najprej odпустite teleskopski vezni del (7) v smeri puščice. Potem lahko nastavite teleskopsko cev na ustrezno dolžino. Sedaj ponovno zategnite teleskopski vezni del.

7.2 Nastavitve dodatnega ročaja (glej sliko 9)

Postavite kosilnico za travo v stabilni položaj na tla. Odvijte vijak (6) in si nastavite optimalni položaj dodatnega ročaja. Z zategovanjem vijaka boste fiksirali ročaj.

7.3 Nastavitve kota nagnjenosti vodilnega ročaja (glej sliko 10)

Postavite kosilnico za travo v stabilni položaj na tla. Z nogo pritisnite na pedal ob strani ohišja motorja. Sedaj lahko nastavite ročaj na zeleni kot nagnjenosti. Da bi lahko fiksirali takšen kot nagnjenosti, spustite pedal in pustite, da ročaj vskoči v svoj položaj.

7.4 Izvlečna opora za roko (glej sliko 11)

Kosilnica za travo je opremljena z izvlečno oporo za roko. Oporo za roko je potrebno izvleči tako daleč, da slišno vskoči v svoj položaj (glej sliko 12).

8. Uporaba

Kosilnica za travo je namenjena samo košenju trave. Kosilnica za travo je opremljena s sistemom za avtomatsko podaljšanje kosilne vrvice. Ko se kosilna vrstica kosilnice zaradi uporabe skrajša na približno Ø 230 mm, se avtomatsko podaljša na max. širino košenja (ca. 270 mm). To pomeni, da lahko zmeraj delate pri optimalni širini košenja trave.

Napotek:

Če prvič uporabite Vaš stroj, rezalni nož zaščitnega pokrova skrajša eventualno predolgi presežni konec kosilne vrvice.

Da bi dosegli najboljši učinek Vaše kosilnice za travo, morate postopati po sledečih navodilih:

- Ne uporabljajte kosilnice za travo brez zaščitne opreme.
- Ne kosite, ko je trava mokra. Najboljše rezultate košenja boste dosegli na suhi travi.
- Priključite omrežni električni priključni kabel na kabelski podaljšek in ga obesite na pripravo za natezno razbremenitev (slika 13).
- Da bi vključili kosilnico za travo, potisnite vklopno zaporo naprej (slika 1/poz. 1) in istočasno pritisnite enega od obeh stikal za vklop / izklop (slika 1/poz. 2 + 3). Potem spustite vklopno zaporo.
- Da bi izključili kosilnico za travo, zopet spustite stikalo za vklop / izklop.
- Približajte kosilnico travi šele potem, ko ste pritisnili stikalo, t.p. ko kosilnica za travo deluje.
- Da bi pravilno kosili, nagnite napravo ob strani in se pomikajte naprej. Pri tem držite kosilnico za travo nagnjeno pod kotom ca. 30° (glej sliko 14 + 15).
- V primeru, da je trava visoka, jo morate postopoma kositi od vrha navzdol (glej sliko 16).
- Uporabljajte robno vodilo ter zaščitni pokrov, da boste preprečili nepotrebno obrabo kosilne vrvice (glej sliko 17 + 18).
- Držite kosilnico za travo v stran od trdih predmetov, da boste preprečili nepotrebno obrabo kosilne vrvice.

9. Uporaba kosilnice za travo za obrezovanje ob robu

Da bi lahko kosili travo ob robu in ob vrtnih gredah, lahko pripravite kosilnico za travo za uporabo na sledeči način:

- Izključite električno napajanje kosilnice za travo.
- Pritisnite nastavljalni gumb (slika 19).
- Držite nastavljalni gumb pritisnjen in obrnite zgornji ročaj za 180° (slika 20) dokler le-ta ne vskoči v svoj položaj.
- Na ta način ste pripravili kosilnico za obrezovanje ob robovih tako, da lahko izvajate navpično košenje trave (slika 21).

10. Zamenjava navitja vrvice

Pozor! Pred zamenjavo navitja vrvice morate brezpogojno potegniti električni vtičnik iz električne priključne vtičnice!

- Pritisnite ob strani na označeno polje na pokrovu navitja in ga snemite (slika 22+23).
- Vzemite dol prazno tuljavo za navitje vrvice.
- Speljite konca vrvice novega navitja vrvice skozi ušesa na sprejemnem delu za navitje (slika 24).

- Ponovno vstavite pokrov navitja vrvice.
- Pri prvem zagonu se kosilna vrstica skrajša avtomatsko na optimalno dolžino.

Pozor! Delčki najlonske vrvice, ki izletajo iz kosilnice, lahko povzročijo poškodbe!

11. Vzdrževanje in nega

- Preden odstavite in čistite kosilnico za travo, jo izključite in potegnite električni vtičnik iz električne priključne vtičnice.
- Odstranite s krtačko nakopičeno umazanijo na zaščitnem pokrovu.
- Plastično telo kosilnice in plastične dele očistite z blagim gospodinjstvom čistilnim sredstvom in z vlažno krpo.
- Pri čiščenju ne uporabljajte agresivnih čistilnih sredstev ali razredčilih sredstev!
- Nikoli ne pršite z vodo po kosilnici za travo. Brezpogojno preprečite vdor vode v napravo.

12. Motnje

- Naprava ne deluje: Preverite, če je električni priključni kabel pravilno priključen in preverite omrežne električne varovalke.

13. Odstranjevanje

- **Pozor!** Kosilnica za travo in njen pribor se sestojita iz različnih materialov, kot n. pr. kovina in plastika. Pokvarjene sestavne dele kosilnice odstranjujte med posebne odpadke. V ta namen povprašajte v strokovno ustreznih trgovini ali pri občinski upravi!

14. Naročilo rezervnih delov

Pri naročilu rezervnih delov navedite naslednje podatke:

- Tip stroja
 - Številka artikla/stroja
 - Identifikacijska številka stroja
 - Številka rezervnega dela, ki ga naročate
- Aktualne cene in informacije najdete na spletni strani www.isc-gmbh.info

SK**1. Popis prístroja (pozri obr.1)**

1. Poistka spínača
2. Zapínač - vypínač
3. Zapínač - vypínač
4. Nastavovací gombík na otáčanie rukoväte
5. Prídavná rukoväť
6. Upevňovacia skrutka
7. Teleskopické nastavenie
8. Pedál pre nastavovanie uhla sklonu
9. Okrajový usmerňovač
10. Miesto pre cievku s vláknom
11. Kizák
12. Ochranný kryt
13. Sieťový kábel
14. Vytľahovateľná podložka na ruku

2. Bezpečnostné pokyny

Prosím starostlivo si prečítajte tento návod na obsluhu a dodržiavajte jeho pokyny. Oboznámte sa pomocou tohto návodu na obsluhu s týmto prístrojom, s jeho správnym používaním ako aj s bezpečnostnými predpismi. Prosím uskladnite tento návod na obsluhu na bezpečnom mieste, pre jeho neskoršie použitie.

Pozor!

Z bezpečnostných dôvodov nesmú deti, mladiství do 16 rokov, ako aj osoby, ktoré nie sú oboznámené s návodom na obsluhu, túto strunovú kosačku používať.

- Pred každým použitím prístroja je potrebné tento prístroj vizuálne skontrolovať. Nepoužívajte prístroj vtedy, ak sú bezpečnostné zariadenia poškodené alebo opotrebované. V žiadnom prípade nesmiete deaktivovať bezpečnostné zariadenia.
- Používajte tento prístroj výlučne len na účel použitia, ktorý je určený v tomto návode na obsluhu.
- Za bezpečnosť na pracovisku ste zodpovední vy.
- Pred začatím práce prekontrolujte obrábanú plochu. Odstráňte prípadné cudzie predmety. Dbajte počas práce vždy na výskyt cudzích telies. Ak počas práce predsa len zasiahnete prekážku, vypnite prístroj a prekážku odstráňte.

- Pracujte len pri dostatočných viditeľnostných podmienkach.
 - Dbajte počas práce vždy na bezpečný a pevný postoj. Pozor pri kráčaní dozadu - hrozí nebezpečenstvo zakopnutia!
 - Nikdy nenechajte prístroj bez dozoru na pracovisku. Všíte prácu s prístrojom, uložte prístroj na bezpečnom mieste.
 - V prípade, že prerušíte prácu s prístrojom z dôvodu premiestňovania sa do inej pracovnej oblasti, je potrebné aby ste prístroj počas doby presunu do tejto pracovnej oblasti bezpodmienečne vyplí.
 - Nepoužívajte tento prístroj pri daždi alebo vo vlhkom, resp. mokrom prostredí.
 - Chráňte prístroj pred vlhkosťou a dažďom.
 - Predtým, ako prístroj zapnete, presvedčte sa, či sa nylonové vlákno nemôže dotknúť nejakých kameňov alebo iných predmetov.
 - Vždy pracujte v adekvátnom odevu, aby ste tak predišli zraneniam tela, rúk a nôh. Na tento účel noste prilbu, ochranné okuliare (alebo ochranný štít), vysoké čizmy (alebo pevnú obuv a dlhé nohavice z pevného materiálu) a pracovné rukavice.
 - Ak je prístroj v prevádzke, bezpodmienečne ho držte v dostatočnej vzdialenosti od tela!
 - Prístroj nezapínajte, pokiaľ je otočený k vám, resp. ak sa nenachádza v pracovnej polohe.
 - Vypnite motor prístroja a vytiahnite zástrčku zo zásuvky vždy, keď prístroj nepoužívate, necháte prístroj bez dozoru, ak ho kontrolujete, ak je poškodený napájací kábel, ak odoberáte, resp. vymieňate cievku s vláknom alebo ak transportujete prístroj z jedného miesta na druhé.
 - Prerušite používanie zariadenia v prípade, že sa vo Vašej blízkosti nachádzajú iné osoby, predovšetkým deti alebo domáce zvieratá.
 - Počas práce udržiajte odstup od iných osôb a zvierat najmenej 5 m.
 - Nesekajte tvrdé predmety. Takto predídete poraneniu a poškodeniu prístroja.
 - Používajte okraj ochranného krytu ako pomôcku pri udržiavaní odstupe prístroja od múrov, rôznych povrchov ako aj krehkých vecí.
 - Nepoužívajte prístroj v žiadnom prípade bez ochranného zariadenia.
- ⚠ POZOR! Ochranné zariadenie je nepostrádateľné pre Vašu bezpečnosť a pre bezpečnosť druhých, ako aj pre správne fungovanie prístroja. Nedodržiavanie tohto predpisu vedie kpotencionálny zdroj nebezpečenstva.**
- Nikdy neskúšajte rukami zastaviť zariadenie na

strihanie (nylonové vlákno). Vždy počkajte, kým sa nezastaví samo.

- Používajte iba náhradné diely a príslušenstvo, ktoré sú odporúčané výrobcom prístroja.
- Za žiadnych okolností nepoužívajte namiesto nylonového vlákna kovové drôty.
- Vyvarujte sa zraneniam na zariadení, ktoré slúži na odstránenie správnej dĺžky vlákna.
- Dbajte na to, aby boli vetracie otvory voľné od prípadných nečistôt.
- Po skončení používania vyťahnite elektrický kábel zo siete a skontrolujte, či sa na prístroji nenachádzajú prípadné poškodenia.
- Nepokúšajte sa kosiť trávu, ktorá nerastie na zemi; napr. trávu, ktorá rastie na múroch, kameňoch atď.
- V pracovnej oblasti strunovej kosačky je za škody, ktoré vznikli tretím osobám, a ktoré boli zapríčinené používaním prístroja, zodpovedný používateľ.
- So zapnutým prístrojom neprechádzajte cez žiadne cesty alebo štrkovité cestičky.
- V prípade, že prístroj nepoužívate, skladujte ho na suchom mieste a mimo dosahu detí.
- Používajte prístroj iba tak, ako je uvedený v tomto návode na používanie a držte ho vždy smerom kolmo na zem. Každá iná poloha je nebezpečná.
- Pravidelne kontrolujte, či sú skrutky správne dotiahnuté.
- Sieťové napätie sa musí zhodovať s napätím, ktoré je zobrazené na typovom štítku.
- Prípojné vedenie musí byť pravidelne kontrolované na príznaky poškodenia alebo opotrebovania. Prístroj sa nesmie v žiadnom prípade používať, ak nie je stav prípojného vedenia bezchybný.
- Použitie elektrické vedenia nesmú byť ľahšie ako ľahké gumené vedenia typu H07RN-F podľa normy DIN 57282/VDE 0282 a musia mať minimálny priemer o veľkosti 1,5 mm². Zásuvné spojenia elektrických káblov musia mať ochranné kontakty a voči vode.
- Zástrčku okamžite vyťahnite zo siete, keď dôjde k poškodeniu alebo prerezaniu vedenia. **NEDOTÝKAJTE SA VEDENIA, POKIAL NIE JE ODPOJENÉ OD ELEKTRICKEJ SIETE.**
- Prístroj sa smie napájať iba na elektrickú sieť s ochranným vodičom (RCD) s maximálnym prúdom 30 mA.
- Zabezpečte, aby sa v kosenej oblasti nenachádzali žiadne káble a iné predmety.
- Ak musíte prístroj z dôvodu prenesenia na iné miesto nadvihnúť, musíte vypnúť motor a počkať do úplného zastavenia prístroja. Pred opustením prístroja sa musí motor vypnúť a

vytiahnuť elektrický kábel zo siete.

- Predtým, ako prístroj napojíte na elektrickú sieť, ubezpečte sa o tom, že žiaden z rotujúcich prvkov nie je poškodený, a že je cievka s nylonovým vláknom správne nasadená a upevnená.
- Počas prevádzky nesmiete za žiadnych okolností strihať tvrdé predmety, iba tak predídete poraneniam obsluhujúcej osoby a škodám na zariadení.
- Na opravu používajte len originálne náhradné diely.
- Opravy smú byť vykonávané len odborným elektrotechnikom.
- Pred uvedením prístroja do prevádzky, ako aj po akomkoľvek náraze, skontrolujte prístroj na príznaky opotrebovania alebo poškodenia a nechajte prípadne vykonať potrebné opravy.
- Vždy dbajte na to, aby boli Vaše ruky a nohy v bezpečnej vzdialenosti od rezného ústrojenstva, najmä vtedy, keď zapínate motor.
- Po natiahnutí nového vlákna držte prístroj vždy v normálnej pracovnej polohe, pred tým ako bude zapnutý.
- Pred každou kontrolou, čistením alebo úpravou na prístroji, ako aj keď prístroj nie je dlhšie v prevádzke, je potrebné vyťahnúť elektrický kábel zo siete.
- Prístroj používajte len pri dennom svetle alebo pri dostatočnom umelom osvetlení.
- Ak dôjde k poškodeniu elektrického pripájacieho vedenia, je potrebné ho vymeniť u výrobcu alebo v jeho centre služieb zákazníkom, prípadne u inej kvalifikovanej osoby, v záujme zabrániť prípadným rizikám.

⚠ Pozor: Po odstavení rotuje nylonové vlákno ešte niekoľko sekúnd!



SK**3. Vysvetlenie symbolov (pozri obr. 2) na prístroji**

- Symbol 1: Výstraha!
 Symbol 2: Používajte ochranu zraku!
 Symbol 3: Prístroj chráňte pred vlhkom!
 Symbol 4: Pred uvedením do prevádzky si prečítajte návod na obsluhu!
 Symbol 5: Pred kontrolou poškodeného napájacieho kábla ho vytiahnite z elektrickej siete!
 Symbol 6: Udržujte bezpečnú vzdialenosť od iných osôb!
 Symbol 7: Prístroj po vypnutí beží zotrvačnosťou!

4. Technické údaje

Sieťové napätie:	230 V- 50 Hz
výkon	500 Watt
Okruh rezu	Ø 27 cm
Otáčky n_0	10 500 min ⁻¹
Rezacie vlákno	Ø 1,4 mm
Hladina akustického tlaku LPA	84 dB (A)
Hladina akustického výkonu LWA	96 dB (A)
Vibrácia a_w	4,65 m/s ²
Hmotnosť	3,5 kg

Hluk stroja môže presiahnuť 85 dB (A). V tomto prípade sú pre obsluhujúceho potrebné opatrenia proti hluku. Hluk sa meria podľa IEC 59 CO 11, IEC 704, DIN 45635 časť 21, NFS 31-031 (84/538/EHS).

5. Montáž okrajového usmerňovača, ochranného krytu, rukoväte, klzákov a podložky na ruku (obr. 3-7)

- Upevnite okrajový usmerňovač (9) vo výrezoch ochranného krytu (12) (pozri šípky/obr. 3).
- Potom nastrčte ochranný kryt na hlavu motora (pozri obr. 4) a upevnite ho pomocou priložených skrutiek (pozri obr. 5)! V prípade potreby môžete na ochranný kryt nasadiť klzáky (obr. 6/pol. 11). Dbajte pritom na to, aby pri zasúvaní správne zaskočili.
- Rukoväť sa montuje tak, ako je to znázornené na obrázku 7. Pritom je potrebné obidva konce rukoväte zľahka rozťahnuť od seba. Následne zafixujte rukoväť pomocou upevňovacej skrutky (6).

- Namontujte podložku na ruku tak, ako je zobrazené na obr. 6a.

6. Správne použitie

Prístroj je určený na kosenie trávnik a malých plôch v súkromných záhradách. Za prístroje určené pre súkromné záhrady sa považujú len tie prístroje, ktoré sa nepoužívajú na verejných priestranstvách, v parkoch, športoviskách, na uliciach ako aj v poľnohospodárstve a lesníctve. Dodržiavanie návodu na obsluhu, priloženého výrobcom, je predpokladom pre náležité zaobchádzanie s prístrojom.

Pozor! Z dôvodu možného ohrozenia osôb a vzniku vecných škôd, sa nesmie prístroj používať na rozdrobovanie za účelom kompostovania.

7. Pred uvedením do prevádzky

Pomocou výškového nastavenia a nastavenia prídavnej rukoväte je možné dosiahnuť optimálnu pracovnú polohu.

7.1 Výškové nastavenie (pozri obr. 8)

Umiestnite strunovú kosačku pevne na podlahu. Najprv uvoľnite teleskopické skrutkové spojenie (7) v smere šípky. Následne je možné nastaviť teleskopickú rúrku na požadovanú dĺžku. Po ukončení nastavovania je potrebné znovu pevne dotiahnuť teleskopické skrutkové spojenie.

7.2 Nastavenie prídavnej rukoväte (pozri obr. 9)

Umiestnite strunovú kosačku pevne na podlahu. Povoľte skrutku (6) a nastavte si optimálnu polohu prídavnej rukoväte. Dotiahnutím skrutky sa rukoväť opäť zafixuje.

7.3 Nastavenie uhla sklonu vodiacej tyče (pozri obr. 10)

Umiestnite strunovú kosačku pevne na podlahu. Pritlačte nohou na pedál vedľa krytu motora. Teraz môžete nastaviť vodiacu tyč na želaný uhol sklonu. Aby ste zafixovali nastavený uhol sklonu, uvoľnite pedál a nechajte vodiacu tyč zaskočiť.

7.4 Vytahovateľná podložka na ruku (pozri obr. 11)

Táto strunová kosačka je vybavená vyťahovateľnou podložkou na ruku. Podložku je potrebné vyťahovať natoľko, aby bolo zreteľne počuť zacvaknutie (pozri obr. 12).

8. Uvedenie do prevádzky

Strunová kosačka trávnikára je určená len na kosenie trávy.

Strunová kosačka je vybavená plnoautomatickým systémom predlžovania rezacieho vlákna. Ak počas používania strunovej kosačky dôjde k skráteniu rezacieho vlákna na cca. Δ 230 mm, predĺži sa toto vlákno tak, aby sa dosiahla maximálna šírka rezu (cca. 270 mm). Takto je zabezpečené, aby ste celý čas mohli pracovať s optimálnou šírkou rezu.

Upozornenie:

Pri prvom uvedení zariadenia do prevádzky je prípadný pretŕčajúci a prebytočný koniec rezacieho vlákna skrátený na čepeli, ktorá sa nachádza vo vnútri ochranného krytu.

Na dosiahnutie čo najvyššieho výkonu vašej strunovej kosačky by ste sa mali držať nasledujúcich pokynov:

- Nepoužívajte kosačku bez ochranných zariadení.
- Nekoste, pokiaľ je tráva mokrá. Najlepšie výsledky dosiahnete pri suchej trávě.
- Napájací kábel zapojte do predlžovacieho kábla aho do úchytu, slúžiaceho na odľahčenie napnutia kábla (obr. 13).
- Ak chcete kosačku zapnúť, posuňte poistku spínača smerom dopredu (obr. 1/položka 1) a zároveň stlačte jeden z obidvoch tlačidiel zap/vyp (obr. 1/položka 2 + 3). Následne pustite poistku spínača.
- Ak chcete vašu kosačku vypnúť, zapínač/vypínač znovu povoľte.
- S kosačkou sa priblížte k trávě len vtedy, ak je spínač stlačený, t.j. ak kosačka beží.
- K správne strihaniu pohybujte prístrojom zo strany na stranu a kráčajte vpred. Kosačku pritom nakláňajte o cca. 30° (pozri obr. 14 a 15).
- Ak je tráva dlhá, musí byť postupne zostrihovaná od vrcholu (pozri obr. 16).
- Používajte okrajový usmerňovač, ako aj ochranný kryt, aby ste predchádzali zbytočnému opotrebovaniu rezacieho vlákna (pozri obr. 17 + 18).
- Kosačku držte v bezpečnej vzdialenosti od

tvrdých predmetov, aby ste tak predišli zbytočnému opotrebovaniu vlákna.

9. Použitie strunovej kosačky ako zastrihávača okrajov

Ak chcete použiť kosačku na strihanie okrajov trávnikov a záhonov, je možné ju pretransformovať nasledovným spôsobom:

- Odpojte prívod elektrickej energie ku kosačke.
- Stlačte nastavovací gombík (obr. 19).
- Držte nastavovací gombík stlačený a otočte hornú rukoväť o 180° (obr. 20), až kým správne nezaskočí.
- Týmto spôsobom sa strunová kosačka premenila na zastrihávač okrajov, pomocou ktorého je možné vykonávať vertikálne rezanie trávy (obr. 21).

10. Výmena cievky s vláknom

Pozor! Pred výmenou cievky musíte bezpodmienečne vytriahnuť napájací kábel z elektrickej siete!

- Zatláčte z boku na označené miesta krytu cievky a odoberte ho (obr. 22 + 23).
- Vyberte prázdnu cievku.
- Prevedzte konce vlákna novej cievky cez očka v cievku (obr. 24).
- Kryt cievky znovu nainštalujte.
- Pri prvom spustení sa rezacie vlákno automaticky skráti na optimálnu dĺžku.

Pozor! Odvrhnuté časti nylónového vlákna môžu viesť k poraneniám.

11. Údržba a starostlivosť

- Pred odstavením a čistením kosačku vypnite a vytriahnite napájací kábel z elektrickej siete.
- Usadeniny na ochrannom kryte odstráňte pomocou kefy.
- Umelohmotné telo ako aj umelohmotné časti prístroja čistite pomocou jemného domáceho čistiaceho prostriedku a vlhkej handry.
- Nepoužívajte žiadne agresívne prostriedky alebo riedidlá na čistenie prístroja.
- Na kosačku nikdy nestríekajte vodu. Bezpodmienečne musíte zabrániť vniknutiu vody do prístroja.

SK

12. Poruchy

- Prístroj nebeží: Skontrolujte, či je napájací kábel správne pripojený do siete a kontrolujte sieťové poistky.

13. Likvidácia odpadu

- **Pozor!**
Kosačka a jej príslušenstvo sa skladajú z rôznych materiálov, ako sú napr. kovy a plasty. Poškodené súčiastky odovzdajte na vhodnú likvidáciu špeciálneho odpadu. Informujte sa v odbornej predajni alebo na miestnych úradoch!

14. Objednávanie náhradných dielov

Pri objednávaní náhradných dielov je potrebné uviesť nasledovné údaje:

- Typ prístroja
- Výrobné číslo prístroja
- Identifikačné číslo prístroja
- Číslo potrebného náhradného dielu

Aktuálne ceny a informácie nájdete na www.isc-gmbh.info

1. Opis uredjaja (vidi sliku 1)

1. Blokada uključivanja
2. Sklopka za uključivanje /isključivanje
3. Sklopka za uključivanje /isključivanje
4. Gumb za okretanje ručke
5. Dodatna ručka
6. Vijak za pričvršćivanje
7. Teleskopiranje
8. Pedala za podešavanje kuta nagiba
9. Rubna vodilica
10. Prihvatnik kalema
11. Klizna vodilica
12. Zaštitni poklopac
13. Mrežni kabel
14. Podloga za podlakticu s mogućnošću izvlačenja

2. Sigurnosne napomene



Molimo Vas da pažljivo pročitate upute za uporabu i obratite pažnju na njihove napomene. Pomoću ovih uputa za uporabu upoznajte uredjaj, njegovu pravilnu uporabu i sigurnosne napomene. Molimo Vas da pohranite ove napomene za kasniju uporabu.

Pažnja!

Zbog sigurnosnih razloga djeca i mladež ispod 16 godina, kao i osobe koje nisu upoznate s ovim uputama ne smiju koristiti ovaj trimmer za travu.

- Prije svakog korištenja provedite vizualnu kontrolu uredjaja. Ne koristite uredjaj ako je sigurnosna naprava oštećena ili istrošena. Nikad nemojte deaktivirati sigurnosne naprave.
- Uredjaj koristite isključivo za namjene koje su navedene u ovim uputama za uporabu.
- Vi ste odgovorni za sigurnost u radnom području.
- Prije početka rada pregledajte travnjak. Uklonite postojeća strana tijela. Tijekom rada obratite pažnju na strana tijela. Ako biste prilikom rezanja ipak naišli na neku zapreku, isključite stroj i uklonite zapreku.
- Radite samo kod dostatne vidljivosti.
- Pripazite kod rada na stabilnost. Pažnja kod hodanja natraške, opasnost od spoticanja!
- Nikad nemojte ostaviti uredjaj da stoji na radnom mjestu bez nadzora. Trebate li prekinuti

- rad, smjestite uredjaj na neko sigurno mjesto.
- Trebate li prekinuti rad da biste se uputili na neko drugo radno područje, obavezno isključite uredjaj prije nego što krenete.
- Uredjaj nikad nemojte koristiti po kiši ili u vlažnoj i mokroj okolini.
- Zaštite uredjaj od vlage i kiše.
- Prije nego što uključite uredjaj, provjerite dodiruje li najlonska nit kamenje ili neke druge predmete.
- Radite uvijek u prikladnoj odjeći da biste na taj način izbjegli ozljede glave, ruku i stopala. U tu svrhu nosite šljem, zaštitne naočale (ili sličnu zaštitu), visoke čizme (ili čvrstu obuću i duge hlače od čvrstog materijala) te radne rukavice.
- Kad uredjaj radi, tijelo obavezno držite na razmaku od uredjaja!
- Nikad ne uključujte uredjaj ako je okrenut, odnosno kad nije u radnom položaju.
- Isključite motor i izvucite mrežni utikač kad ne koristite uredjaj, kad ga ostavljate bez nadzora, kad ga kontrolirate, ako je oštećen kabel za napajanje naponom, kad vadite odnosno mijenjate zavojnicu, kad transportirate uredjaj s jednog mjesta na drugo.
- Prekinite uporabu stroja ako se u blizini nalaze osobe, prije svega djeca.
- Tijekom rada držite razmak od drugih osoba i životinja najmanje 5 m.
- Ne režite tvrde predmete. Tako ćete izbjeći ozljede i oštećenje uredjaja.
- Da biste uredjaj držali na razmaku od zida, različitih površina, kao i lomljivih stvari, koristite rub zaštitne naprave.
- Uredjaj nemojte nikad koristiti bez zaštitne naprave.

PAŽNJA! Zaštitna naprava je bitna za Vašu sigurnost i sigurnost drugih ljudi, kao i za ispravno funkcioniranje stroja. Nepodrižavanjem ovog propisa se gubi jamstvo, bez obzira što se time stvara potencijalni izvor opasnosti.

- Ne pokušavajte rukama zaustaviti napravu za rezanje (najlonske niti). Uvijek pričekajte da se zaustavi sama.
- Nikad ne koristite zamjenske dijelove ili dijelove pribora koje proizvođač ne preporučuje.
- Ni u kojem slučaju ne koristite metalne žice umjesto najlonskih niti.
- Budite oprezni da se ne biste ozlijedili na uredjaju za odrezivanje duljine niti.
- Obratite pažnju na to da na otvorima za zrak nema prijavštine.

HR

- Nakon uporabe izvucite mrežni utikač i provjerite je li stroj oštećen.
- Ne pokušavajte uredjajem rezati travu koja ne raste na zemlji ; ne pokušavajte, primjerice, rezati travu koja raste na zidu ili kamenju itd.
- U radnom području trimera za travu korisnik je odgovaran prema trećoj osobi za štete uzrokovane korištenjem uredjaja.
- Ne prelazite ulice ili šljunčane puteve s uključenim uredjajem.
- Ako ne koristite uredjaj, spremite ga na suho mjesto nepristupačno djeci.
- Uredjaj koristite samo na način koji je opisan u ovim uputama za uporabu i držite ga uvijek okomito na tlo. Svaki drugi položaj je opasan.
- Redovito kontrolirajte jesu li vijci pravilno pritegnuti.
- Mrežni napon mora odgovarati naponu navedenom na pločici s podacima na stroju.
- Na priključnom vodu se redovito moraju pregledati znakovi oštećenja ili starenja. U slučaju da priključni vod nije u besprijekornom stanju, uredjaj se ne smije koristiti.
- Korišteni priključni vodovi ne smiju biti lakši od laganih gumenih crijeva HO7RN-F prema DIN 57282/VDE 0282 i najmanjeg promjera od 1,5 mm². Utični spojevi moraju imati zaštitne kontakte, a spojnica mora imati zaštitu od prskanja vode.
- Oštetiti li se kabel tijekom uporabe, odmah ga odvojite od mreže.
NE DODIRUJTE KABEL PRIJE NEGO JE ODVOJEN OD MREŽE.
- Uredjaj se smije napajati strujom od maks. 30 mA samo preko zaštitne strujne sklopke (RCD).
- Na površinama namijenjenim rezanju ne smiju se nalaziti kablovi i predmeti.
- Treba li uredjaj podići za transport motor se mora ugasiti i pričekati da se alat zaustavi. Prije nego što napustite uredjaj trebete ugasiti motor i izvuci mrežni utikač.
- Prije nego što priključite uredjaj na strujnu mrežu, provjerite da nije oštećen nijedan rotirajući element, te da je valjak s nitima ispravno umetnut i pričvršćen.
- Tijekom rada ni u kojem slučaju se ne smije rezati prema tvrdim predmetima, jer samo tako korisnik može izbjeći ozljede i oštećenje stroja.
- Prilikom održavanja stroja koristite samo originalne zamjenske dijelove.
- Popravke smije provoditi samo električar.
- Prije puštanja stroja u rad i nakon bilo kakvog udarca, provjerite znakove istrošenosti ili oštećenja i dajte stroj na popravak.
- Ruke i stopala držite uvijek podalje od naprave za rezanje, prije svega kad uključujete motor.
- Nakon što izvučete novu nit, držite stroj uvijek u normalnoj radnoj poziciji prije nego ga uključite.
- Prije kontrola, čišćenja ili radova na stroju i kad on nije u uporabi, izvucite mrežni utikač.
- Koristite stroj samo kod danjeg svjetla ili dobre umjetne rasvjete.
- Oštetiti li se kabel za mrežni priključak, mora ga zamijeniti proizvođač, njegova servisna služba ili neka slično kvalificirana osoba kako bi se izbjegle opasnosti.



⚠ Pažnja: Nakon isključenja najlonska nit rotira još nekoliko sekundi!

3. Tumačenje napomene na pločici (vidi sliku 2) na uredjaju

- Poz. 1: Upozorenje!
 Poz. 2: Nosite zaštitne naočale!
 Poz. 3: Zaštititi od vlage!
 Poz. 4: Prije puštanja stroja u rad pročitajte upute za uporabu!
 Poz. 5: Prije kontrole oštećenog priključnog voda izvucite mrežni utikač!
 Poz. 6: Uklonite druge osobe iz opasnog područja!
 Poz. 7 : Alat još malo radi!

4. Tehnički podaci

Mrežni napon:	230 V- 50 Hz
Snaga	500 vati
Krug rezanja	Ø 27 cm
Okretanja n ₀	10.500 min ⁻¹
Nit za rezanje	Ø 1,4 mm
Razina zvučnog tlaka LPA	84 dB (A)
Razina buke LWA	96 dB (A)
Vibracija a _w	4,65 m/s ²
Težina	3,5 kg

Buka stroja može prekoračiti 85 dB(A). U tom slučaju potrebne su mjere zaštite korisnika od buke. Buka se mjeri prema IEC 59 CO 11, IEC 704, DIN

45635 dio 21, NFS 31-031 (84/538/EWG).

5. Montaža rubne vodilice, zaštitnog poklopca, ručke, kliznih vodilica i podloge za podlakticu (sl. 3-7)

- Rubnu vodilicu (9) pričvrstite u šupljine zaštitnog poklopca (12) (vidi strelicu/slika 3).
- Na kraju natakните zaštitni poklopac na glavu motora (vidi sliku 4) i pričvrstite priloženim vijcima (vidi sliku 5)! Klizne vodilice (slika 6/poz. 1) mogu se po potrebi nataknuti na zaštitni poklopac. 1 Molimo obratite pažnju na to da dobro dosjednu.
- Ručka (5) se montira kao što je prikazano na slici 7. U tu svrhu oba završetka ručke moraju se malo izvući jedan iz drugog. Na kraju ih pričvrstite vijcima (6).
- Podlogu za podlakticu montirajte kao što je prikazano na slici 6a.

6. Pravilna uporaba

Uredjaj je namijenjen za rezanje travnjaka, malih travnatih površina u vrtovima privatnih kuća i hobi-vrtovima.

Kao uredjaji za vrtove privatnih kuća i hobi-vrtove smatraju se oni koji se ne koriste na javnim površinama, parkovima, sportskim terenima, na ulicama i na poljoprivrednim i šumarskim dobrima. Pretpostavka za pravilnu uporabu uredjaja je pridržavanje uputa za uporabu koje je priložio proizvođač.

Pažnja! Zbog opasnosti za ljude i materijalnih šteta, uredjaj se ne smije koristiti za usitnjavanje u smislu kompostiranja.

7. Prije puštanja u rad

Optimalna radna pozicija može se postići podešavanjem visine i podešavanjem dodatne ručke.

7.1 Podešavanje visine (vidi sliku 8)

Trimer za travu postavite stabilno na tlo. Prvo olabavite vijčani spoj na teleskopu (7) u smjeru strelice. Zatim možete podesiti teleskopsku cijev na odgovarajuću duljinu. Sad ponovno pričvrstite vijčani spoj teleskopa.

7.2 Podešavanje dodatne ručke (vidi sliku 9)

Trimer za travu postavite stabilno na tlo. Olabavite vijak (6) i podesite optimalni položaj dodatne ručke. Ručka se fiksira pričvršćivanjem vijka.

7.3 Podešavanje kuta nagiba prečke za vodjenje (vidi sliku 10)

Trimer za travu postavite stabilno na tlo. Nogom pritisnite pedal bočno na kućištu motora. Sad možete podesiti prečku na željeni kut nagiba. Da biste fiksirali kut nagiba, pustite pedal tako da prečka dosjedne.

7.4 Podloga za podlakticu s mogućnošću izvlačenja (vidi sliku 11)

Trimer za rezanje trave opremljen je izvlačivom podlogom za podlakticu. Podloga se mora izvući toliko da čujno dosjedne (vidi sliku 12).

8. Puštanje u rad

Trimer za travu namijenjen je samo za rezanje travnjaka.

Trimer za travu ima automatski sustav za produženje niti. Skrati li se nit trimera tijekom rada za oko Δ 230 mm, ona se automatski produžuje na maksimalnu širinu rezanja (oko 270 mm). To znači da uvijek možete raditi s optimalnom širinom rezanja.

Napomena:

Pušate li stroj u rad prvi put, oštrica zaštitnog poklopca će skratiti eventualno preostali završetak niti za rezanje.

Da biste održali najveći učin svojeg trimera, molimo da se pridržavate sljedećih uputa:

- Trimer za travu nikad ne koristite bez zaštitne naprave.
- Ne kosite dok je trava mokra. Najbolje rezultate postići ćete dok je trava suha.
- Mrežni kabel priključite na produžni kabel i njega zakvačite na mehanizam za sprečavanje zatezanja kabela (slika 13).
- Da biste uključili trimer za travu, gurnite blokadu uključivanja prema naprijed (slika 1/poz.1) i istovremeno pritisnite jednu od sklopki za uključivanje/isključivanje (slika 1/poz. 2+3). Na kraju pustite blokadu uključivanja.
- Da biste trimer isključili, ponovno pustite sklopku za uključivanje/isključivanje.

HR

- Trimer za travu spustite na travu samo kad je sklopka pritisnuta, tj. kad trimer radi.
- Da biste pravilno rezali, bočno zakrenite uređaj i krenite naprijed. Pritom držite trimer nagnut za oko 30° (vidi sliku 14 +15).
- Ako je trava dulja, mora se rezati od njenog vrha i tako je postupno skraćivati (vidi sliku 16).
- Rubnu vodilicu kao i zaštitni poklopac koristite da biste izbjegli nepotrebno trošenje niti (vidi sliku 17+18).
- Trimer za travnjak držite podalje od tvrdih predmeta kako biste izbjegli nepotrebno trošenje niti.

9. Korištenje trimera za travu na rubovima

Da biste mogli rezati rubove travnjaka i gredice, možete preinačiti funkciju trimera na sljedeći način:

- Isključite električno napajanje trimera naponom.
- Pritisnite gumb za podešavanje (slika 19).
- Držite gumb pritisnutim i okrećite gornju ručku za 180° (slika 20) tako da dosjedne.
- Na taj se način funkcija trimera za travu preinači u rezač rubova kojim se može izvoditi vertikalno rezanje trave (slika 21).

10. Izmjena kalema niti

Pažnja! Prije izmjene kalema obavezno trebate izvući mrežni utikač!

- Bočno pritisnite na označeno polje poklopca kalema i skinite ga (slika 22+23).
- Skinite prazni kalem.
- Završetke niti novog kalema provedite kroz ušice prihvatnika kalema (slika 24).
- Ponovno umetnite poklopac kalema.
- Kod prvog pokretanja nit za rezanje se automatski skрати na optimalnu duljinu.

Pažnja! Dijelovi najlonske niti koji se pri tom otkidaju mogu dovesti do ozljeda!

11. Održavanje i njega

- Prije odlaganja i čišćenja isključite trimer i izvucite mrežni utikač.
- Naslage na zaštitnom poklopcu uklonite četkicom.
- Plastično tijelo i plastične dijelove očistite blagom otopinom za čišćenje i vlažnom krpom.

30

- Za čišćenje ne koristite agresivna sredstva ili otapala!
- Trimer za travu nikad ne prskajte vodom. Obavezno sprječite prodiranje vode u uređaj.

12. Smetnje

- Uređaj ne radi: Provjerite je li mrežni kabel ispravno priključen i provjerite mrežne osigurače.

13. Zbrinjavanje

- **Pažnja!**
Trimer za travu i njegov pribor napravljeni su od različitog materijala kao npr. metala i plastike. Neispravne sastavne dijelove otpremite na mjesta za zbrinjavanje posebnog otpada. Informirajte se o tome u specijaliziranom dućanu ili općinskoj upravi!

14. Naručivanje rezervnih dijelova

Prilikom naručivanja rezervnih dijelova su potrebni sljedeći podaci:

- Tip uređaja
 - Broj artikla uređaja
 - Ident. broj uređaja
 - Broj potrebnog rezervnog dijela
- Aktualne cijene i informacije potražite na web-adresi www.isc-gmbh.info

ISC GmbH
Eschenstraße 6
D-94405 Landau/Isar

Konformitätserklärung



- D** erklärt folgende Konformität gemäß EU-Richtlinie und Normen für Artikel
- GB** declares conformity with the EU Directive and standards marked below for the article
- F** déclare la conformité suivante selon la directive CE et les normes concernant l'article
- NL** verklaart de volgende conformiteit in overeenstemming met de EU-richtlijn en normen voor het artikel
- E** declara la siguiente conformidad a tenor de la directiva y normas de la UE para el artículo
- P** declara a seguinte conformidade de acordo com a directiva CE e normas para o artigo
- S** förklarar följande överensstämmelse enl. EU-direktiv och standarder för artikeln
- FIN** ilmoittaa seuraavaa Euroopan unionin direktiivien ja normien mukaista yhdenmukaisuutta tuotteelle
- DK** erklærer herved følgende samsvar med EU-direktiv og standarder for artikkel
- RUS** заявляет о соответствии товара следующим директивам и нормам ЕС
- HR** izjavljuje sljedeću usklađenost s odredbama i normama EU za ovaj artikal.
- RO** declară următoarea conformitate cu linia directoare CE și normele valabile pentru articolul.

- TR** ürün ile ilgili olarak AB Yönetmelikleri ve Normları gereğince aşağıdaki uygunluk açığına masını sunar.
- GR** δηλώνει την ακόλουθη συμφωνία σύμφωνα με την Οδηγία ΕΕ και τα πρότυπα για το προϊόν
- I** dichiara la seguente conformità secondo la direttiva UE e le norme per l'articolo
- OK** attesterer følgende overensstemmelse i henhold til EU-direktiv og standarder for produkt
- CZ** prohlašuje následující shodu podle směrnice EU a norem pro výrobek.
- H** a következő konformitást jelenti ki a terméknek vonatkozó EU-irányvonalak és normák szerint
- GB** pojasňuje sledečo skladnost po smernici EU in normah za artikel.
- PL** deklaruje zgodność wymienionego poniżej artykułu z następującymi normami na podstawie dyrektywy WE.
- SK** vydvá nasledujúce prehlásenie o zhode podľa smernice EÚ a noriem pre výrobok.
- BG** декларира следното съответствие съгласно директивите и нормите на ЕС за продукта.

Rasentrimmer RT 527/1

- | | |
|--|---|
| <input checked="" type="checkbox"/> 98/37/EG | <input type="checkbox"/> 87/404/EWG |
| <input checked="" type="checkbox"/> 73/23/EWG_93/68/EEC | <input type="checkbox"/> R&TTED 1999/5/EG |
| <input type="checkbox"/> 97/23/EG | <input checked="" type="checkbox"/> 2000/14/EG: <small>L_{WM} = 94 dB; L_{WA} = 96 dB
Ø = 27 cm</small> |
| <input checked="" type="checkbox"/> 89/336/EWG_93/68/EEC | <input type="checkbox"/> 95/54/EG: |
| <input type="checkbox"/> 90/396/EWG | <input type="checkbox"/> 97/68/EG: |
| <input type="checkbox"/> 89/686/EWG | |

DIN EN 786; EN 60335-1; DIN EN 60335-2-91; EN 55014-1; EN 55014-2;
EN 61000-3-2; EN 61000-3-3; ISO 4871;
TÜV Süddeutschland Bau und Betrieb; KBV VI; OR/10531/04

Landau/Isar, den 07.09.2005

Weichselgartner
Leiter Produkt-Management

Ensing
Produkt-Management

Art.-Nr.: 34.014.90 |.-Nr.: 01025
Subject to change without notice

Archivierung: 3401490-07-4155050-E

GARANTIEURKUNDE

Auf das in der Anleitung bezeichnete Gerät geben wir 2 Jahre Garantie, für den Fall, dass unser Produkt mangelhaft sein sollte. Die 2-Jahres-Frist beginnt mit dem Gefahrenübergang oder der Übernahme des Gerätes durch den Kunden. Voraussetzung für die Geltendmachung der Garantie ist eine ordnungsgemäße Wartung entsprechend der Bedienungsanleitung sowie die bestimmungsgemäße Benutzung unseres Gerätes.

Selbstverständlich bleiben Ihnen die gesetzlichen Gewährleistungsrechte innerhalb dieser 2 Jahre erhalten. Die Garantie gilt für den Bereich der Bundesrepublik Deutschland oder der jeweiligen Länder des regionalen Hauptvertriebspartners als Ergänzung der lokal gültigen gesetzlichen Vorschriften. Bitte beachten Sie Ihren Ansprechpartner des regional zuständigen Kundendienstes oder die unten aufgeführte Serviceadresse.

ISC GmbH · International Service Center
Eschenstraße 6 · D-94405 Landau/Isar (Germany)
Info-Tel. 0180-5 120 509 • Telefax 0180-5 835 830
Service- und Infoserver: <http://www.isc-gmbh.info>

- Ⓢ Technische Änderungen vorbehalten
- Ⓢ Technické změny vyhrazeny
- Ⓢ Tehnične spremembe pridržane.
- Ⓢ Zadržavamo pravo na tehnične izmjene.
- Ⓢ Technické změny vyhradené

☒ ZÁRUČNÍ LIST

Na přístroj označený v návodu poskytujeme záruku 2 let, pro ten případ, že by byl náš výrobek vadný. Tato 2letá lhůta začíná přechodem rizika nebo převzetím přístroje zákazníkem.

Předpokladem pro uplatňování záruky je řádná údržba příslušně podle návodu k obsluze a používání našeho přístroje k určenému účelu.

Samozřejmě Vám během těchto 2 let zůstanou zachována zákonná záruční práva.

Záruka platí na území Spolkové republiky Německo nebo příslušné země regionálního hlavního distribučního partnera jako doplněk lokálně platných zákonných předpisů. V případě potřeby se prosím obraťte na Vašeho kontaktního partnera regionálního příslušného zákaznického servisu nebo na dole uvedenou servisní adresu.

☒ GARANCIJSKI LIST

Za napravo, ki je navedena v navodilih, dajemo 2 leti garancije v primeru, če bi bil naš proizvod pomanjkljiv. 2-letni rok začne teči s prenosom jamstva ali s prevzemom naprave s strani kupca. Predpogoj za uveljavljanje garancije je redno pravilno vzdrževanje v skladu z navodili za uporabo ter namenska predpisana uporaba naše naprave.

Samoumevno je, da v roku teh 2 let ostanejo za Vas v veljavi Vaše zakonite pravice glede jamstva za proizvod.

Garancija velja za območje Zvezne Republike Nemčije ali posameznih dežel regionalnega glavnega prodajnega partnerja kot dopolnilo k lokalnim veljavim zakonskim predpisom. Prosimo, če upoštevate Vašo kontaktno osebo v pristojni servisni službi ali na spodaj navedenem naslovu servisne službe.

☒ Záruční list

Na přístroj popsaný v návodu na obsluhu poskytujeme záruku 2 roky, která sa vzťahuje na prípad, keby bol výrobok chybný. Záručná 2-ročná lehota sa začína prechodom rizika alebo prevzatím prístroja zákazníkom.

Předpokladom pre uplatnenie nárokov zo záruky je správna údržba prístroja podľa návodu na obsluhu ako aj používanie prístroja výlučne len na tie účely, na ktoré bol určený.

Samozrejme Vám ostávajú zachované zákonom predpísané práva na záruku vpo dobu trvania týchto 2 rokov.

Záruka platí pre oblasť Spolkovej republiky Nemecko alebo príslušných krajín regionálneho hlavného distribučního partnera ako doplnenie k lokálne platným zákonným predpisom. Prosím informujte sa u Vašeho kontaktného partnera příslušného regionálního zákaznického servisu alebo na dole uvedenéj servisnej adrese.

☒ GARANCIJSKI LIST

Za uredjaj opisan u uputama dajemo 2 godine jamstva u slučaju eventualnog nedostatka na našem proizvodu. Rok od 2 godine započinje s prijelazom rizika ili s preuzimanjem uredjaja od strane kupca.

Pretpostavka za ostvarivanje prava jamstva je pravilno održavanje u skladu s uputama za uporabu, kao i svrhishodno korištenje našeg uredjaja.

Razumljivo je da zadržavate zakonsko pravo jamstva unutar te 2 godine.

Jamstvo važi za područje Savezne Republike Njemačke ili dotičnih zemalja regionalnog glavnog trgovačkog partnera kao dopuna lokalno važećih zakonskih propisa. Molimo Vas da obratite pažnju na Vašu kontakt osobu nadležne servisne službe u regiji ili na dole navedenu adresu servisa.

Ⓧ Recycling-Alternative zur Rücksendeaufforderung:
Der Eigentümer des Elektrogerätes ist alternativ anstelle Rücksendung zur Mitwirkung bei der sachgerechten Verwertung im Falle der Eigentumsaufgabe verpflichtet. Das Altgerät kann hierfür auch einer Rücknahmestelle überlassen werden, die eine Beseitigung im Sinne der nationalen Kreislaufwirtschafts- und Abfallgesetze durchführt. Nicht betroffen sind den Altgeräten beigelegte Zubehörteile und Hilfsmittel ohne Elektrobestandteile.

Ⓧ Alternativa recyklace k zaslání zpět:
Vlastník elektrického přístroje je alternativně namísto zaslání zpět povinen ke spolupráci při odborné recyklaci v případě, že se rozhodne přístroj zlikvidovat. Starý přístroj může být v tomto případě také odevzdán do sběrný, která provede likvidaci ve smyslu národního zákona o hospodářském koloběhu a zákona o odpadech. Toto neplatí pro ke starým přístrojům přiložené části příslušenství a pomocné prostředky bez elektrických součástí.

Ⓧ Reciklažna alternativa za poziv za vračanje:
Lastnik električnega aparata je namesto vračanja aparata dolžan sodelovati pri pravilnem recikliranju v primeru odpovedi lastništvu aparata. Stari aparat se lahko v ta namen preda tudi na prevzemnem mestu, katero izvajajo odstranjevanje v smislu državnega zakona o ravnanju z odpadki. To se ne nanaša na starim aparatom priloženih delov pribora in pripomočkov brez električnih sestavnih delov.

Ⓧ Recyklačná alternativa k výzve na spätný odber výrobku:
Vlastník elektrického prístroja je alternativne namiesto spätnej zásielky povinný spolupracovať pri riadnej recyklácii prístroja voj môže byť za týmto účelom taktiež prenechaný zbernému miestu, ktoré vykoná odstránenie v zmysle národného zákona o recyklácii a ckých komponentov.

Ⓧ Alternativa s recikliranjem u odnosu na zahtjev za povrat uređjaja:
Vlasnik elektrouređjaja alternativno je obvezan da umjesto povrata robe u slučaju odricanja vlasništva sudjeluje u stručnom zbrinjavanju elektrouređjaja. Stari uređjaj može se u tu svrhu prepustiti i stanici za preuzimanje rabljenih uređjaja koja će provesti uklanjanje u smislu državnog zakona o recikliranju i otpadu. Zakonom nisu obuhvaćeni dijelovi pribora ugrađeni u stare uređjaje i pomoćni materijali bez električnih elemenata.

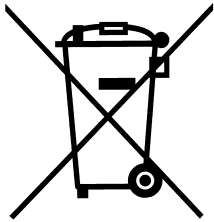

⑤ Nur für EU-Länder

Werfen Sie Elektrowerkzeuge nicht in den Hausmüll!

Gemäß europäischer Richtlinie 2002/96/EG über Elektro- und Elektronik-Altgeräte und Umsetzung in nationales Recht müssen verbrauchte Elektrowerkzeuge getrennt gesammelt werden und einer umweltgerechten Wiederverwertung zugeführt werden.

⑤ Pouze pro členské země EU

Nedávejte elektrické nářadí do domácího odpadu.

Podle Evropské směrnice 2002/96/EG o starých elektrických a elektronických přístrojích (WEEE) a podle národního práva musí být použité elektrické nářadí odděleně skladováno a odevzdáno k ekologické recyklaci.

⑤ Samo za dežele članice EU:

Ne mečite električnega orodja med hišne odpadke.

V skladu z evropsko smernico 2002/96/EG o starih električnih in elektronskih aparatih in uporabo državnih zakonov je potrebno električna orodja zbirati ločeno in odstranjevati v namen reciklaže v skladu s predpisi o varovanju okolja.

⑤ Samo za zemlje Europske zajednice

Elektroalate ne bacajte u kućno smeće.

U skladu s europskom odredbom 2002/96/EG o starim električnim i elektroničkim uređajima i njezinom primjenom u okviru državnog prava, istrošeni elektroalati moraju se odvojeno sakupiti i zbrinuti na ekološki način u svrhu recikliranja.

⑤ Len pre krajiny EÚ

Neodstraňujte elektrické prístroje ako domový odpad.

Podľa Európskej smernice 2002/96/ES o odpade z elektrických a elektronických zariadení (OEEZ) a v súlade s národnými právnymi predpismi sa musia použité elektronické prístroje odovzdať do triedeného zberu a musí sa zabezpečiť špecifické spracovanie a recyklácia.

(D)

Der Nachdruck oder sonstige Vervielfältigung von Dokumentation und Begletpapieren der Produkte, auch auszugsweise ist nur mit ausdrücklicher Zustimmung der ISC GmbH zulässig.

(CZ)

Dotisk nebo jiné rozmnožování dokumentace a průvodních dokumentů výrobků, také pouze výňatků, je přípustné výhradně se souhlasem firmy ISC GmbH.

(SI)

Ponatis ali druge vrste razmnoževanje dokumentacije in spremljajočih dokumentov proizvodov proizvajalca, tudi v izvlečkih, je dovoljeno samo z izrecnim soglasjem firme ISC GmbH.

(HR)

Naknadno tiskanje ili slična umnožavanja dokumentacije i pratećih papira ovih proizvoda, čak i djelomično kopiranje, moguće je samo uz izričito dopuštenje tvrtke ISC GmbH.

(SK)

Kopírovanie alebo iné rozmnožovanie dokumentácie a sprievodných podkladov produktov, a to aj čiastočné, je prípustné len s výslovným povolením spoločnosti ISC GmbH.